

ÍNDICE

alfabético

A	Abre cartas	462
	Acessórios de embalagem	285
	Acessórios de encadernação	13
	Acessórios para capas de suspensão	249
	Acessórios para destruidoras	35
	Acessórios para detetores e contadores de notas falsas	53
	Acessórios para impressora portátil	126
	Acessórios para impressoras 3D	129
	Acessórios para impressoras de tickets	49
	Acessórios para modelar	655
	Acessórios para pinturas a dedos	663
	Acessórios para quadros	557
	Acetatos/transparências	561
	Açúcar e edulcorantes	593
	Adaptador de corrente	9
	Adaptador de lápis	704
	Adaptadores de corrente	154
	Agrafadores de alicata	432
	Agrafadores de bolso	420
	Agrafadores de secretária	422
	Agrafadores elétricos	435
	Agrafadores profissionais	434
	Agrafadores profissionais de braço longo	434
	Agrafes	440
	Água destilada	616
	Água mineral	591
	Aguarelas escolares	663
	Aguarrás	676
	Álbum de fotos	252
	Álbum numismático	252
	Álcool etílico	581
	Almofadas para carimbos	447
	Ambientadores	606
	Anticalcário	612
	Apara lápis	358
	Apara lápis com borracha	363
	Apara lápis com depósito	360
	Apara lápis de secretária	364
	Apara lápis elétricos	364
	Apara minas	375
	Aparos de desenho	674
	Apoia livros	456
	Apoio de pulsos	166
	Apoios de pés	71
	Apoios lombares	73
	Argolas dobradiças	449
	Armários	84
	Armários com tampa	82
	Armários metálicos	83
	Armários metálicos de persiana	83
	Armários porta chaves	85
	Armazenagem para catering	583
	Arquivadores	81
	Atriles	178

	Atriles de secretária	730
	Auriculares com cabo	143
	Auriculares sem fios	140
	Azeite	595
B	Balanças de escritório	449
	Balões	702
	Bandas elásticas	305
	Bandas separadoras	466
	Bandejas para teclado	185
	Bandejas porta moedas	455
	Bases de secretária	275
	Bebidas vegetais	594
	Belius	384
	Betume de judéia	676
	Bisturi	282
	Blocos classificadores de secretária	256
	Blocos de apontamentos	500
	Blocos de cartas	502
	Blocos de congresso	550
	Blocos de desenhos	720
	Blocos de esboços	724
	Blocos de notas adesivas	468
	Blocos de recargas	502
	Blocos de trabalhos manuais	685
	Blocos impressos	504
	Bolachas	594
	Bolsas autoadesivas	240
	Bolsas catálogo para diapositivos	240
	Bolsas catálogo porta documentos	238
	Bolsas catálogo/micas	236
	Bolsas catálogo/micas especiais	237
	Bolsas de celofane	302
	Bolsas de plástico auto seladas	302
	Bolsas de plastificar	38
	Bolsas dossier	231
	Bolsas e caixas para CD/ DVD / USB	105
	Bolsas e molduras porta anúncios	565
	Bolsas multiusos	272
	Bolsas papel kraft	303
	Bolsas para lombada	240
	Bolsas para portátil	173
	Bolsas porta documentos	229
	Bolsas protetoras	238
	Bombons	594
	Borrachas	366
	Braços para ecrãs	182

ÍNDICE

alfabético

C	Cabides	97 e 585	C	Cestos de papéis	90
	Cabos e acessórios	148		Chás	590
	Cacifos	81		Chaveiros porta etiquetas	84
	Cadeiras de conferência	61		Cinzeiros	89
	Cadeiras de direção	67		Cisalhas rotativas	40
	Cadeiras de escritório	63		Classificadores	241
	Cadeiras de escritório confidente	61		Clips	452
	Cadeiras gaming	70		Cofres	86
	Cadernos agrafados Oxford	498		Cofres porta moedas	455
	Cadernos agrafados série 360°	497		Cola de silicone	658
	Cadernos agrafados série capa preta	496		Colas de contacto	403
	Cadernos agrafados série scriptus	497		Colas diversas	400
	Cadernos agrafados série smart	496		Colas em spray	409
	Cadernos de música	697		Colas em stick	407
	Cadernos escolares didáticos	696		Colas instantâneas	404
	Cadernos Oxford	492		Colas roller	407
	Café	592		Colas universais	402
	Caixa de sugestões	86		Coluna multiconferência	140
	Caixa para medicamentos	580		Colunas	172
	Caixas de armazenagem	95		Compassos	715
	Caixas de arquivo definitivo	250		Complementos para quadros	708
	Caixas para embalagem	278		Compressores	451
	Caixas para transferências	200		Conjuntos de pintura	681
	Caixas registadoras	47		Conjuntos de réguas	712
	Calçado de segurança	574		Conjuntos de secretária	275
	Calculadora financeira	4		Consumíveis compatíveis	125
	Calculadora gráfica	4		Contentores de lixo	94 e 620
	Calculadoras científicas	2		Controladores de presença	48
	Calculadoras de bolso	5		Cordas	303
	Calculadoras de secretária	6		Cordões	303
	Calculadoras de secretária com impressora/rolo	8		Corretores	393
	Câmaras web	170		Cravadoras	438
	Campainha de receção	462	D	Datadores e numeradores	446
	Candeeiros de escritório	74		Dedeiras	463
	Capacetes de proteção	571		Desengordurantes	611
	Capas catálogo	220		Desenroladores de papel	284
	Capas de encadernação	14		Desenroladores de secretária	294
	Capas de suspensão	247		Desenroladores para embalagem	289
	Cápsulas madalenas	590		Desentupidores	616
	Carimbos automáticos	447		Destruidoras de escritório 1-10 utilizadores (grandes volumes)	31
	Carimbos e acessórios	128		Destruidoras de escritório 1-3 utilizadores (uso moderado)	24
	Carregadores universais	156		Destruidoras de escritório 1-5 utilizadores (uso contínuo)	26
	Carro de serviço	585		Destruidoras de escritório com autoalimentação	32
	Carros de carga	100		Destruidoras de uso doméstico e escritório (uso ocasional)	20
	Carros para capas de suspensão	250		Detergentes bactericidas	609
	Cartão	696		Detergentes multi-superfícies	611
	Cartão k-line	696		Detetores e contadores de notas falsas	51
	Cartão ondulado	688		Diário gráfico	498
	Cartão telado	677		Diluyente	676
	Cartões de visita	522		Discos rígidos externos	109
	Cartolinas	691		Discos rígidos internos	109
	Carvão vegetal	675		Dispensadores de guardanapos	589
	Cavaletes	682		Dispensadores de papel higiénico	597
	CD	104		Dispensadores e papel higiénico jumbo	597

ÍNDICE

alfabético

D	Dispensadores e papel seca mãos	599
	Dispensadores e papel seca mãos industrial	599
	Dispensadores e toalhetes seca mãos	601
	Dispensadores notas adesivas	476
	Divisórias	81
	DVD	104
E	Ecrãs de projeção	561
	Elásticos	304
	Eletrodomésticos de escritório	623
	Encadernadoras de espiral de plástico	11
	Encadernadoras de espiral simples	10
	Encadernadoras elétricas	12
	Encadernadoras multifunções	12
	Encadernadoras por pressão (channel)	12
	Encadernadores	450
	Envelopes	507
	Envelopes almofadados	511
	Envelopes autoadesivos para documentos	286
	Envelopes de cores	511
	Escadas	101
	Escalas	713
	Escantilhões	714
	Escovas para sanitas	616
	Esferográficas apagáveis	316
	Esferográficas de base	317
	Esferográficas de tinta de gel	315
	Esferográficas de tinta de óleo	308
	Esferográficas multifunções	317
	Esfuminhos	675
	Espanador	618
	Esponjeiras	462
	Esquadros	710
	Estantes	77
	Estojos escolares	730
	Etiquetadoras	132 e 287
	Etiquetas	131
	Etiquetas adesivas	535
	Etiquetas adesivas especiais	535
	Etiquetas adesivas para impressoras e fotocopiadoras	529
	Etiquetas figuradas	704
	Etiquetas para etiquetadoras	288
	Etiquetas para pastas de arquivo	197
	Etiquetas para pendurar	536
	Expositor de pé	562
	Expositores	87
	Expositores para publicidade	562
	Extensões elétricas	147
F	Feltro	691
	Fichas	266 e 694
	Ficheiros	266
	Figuras geométricas	729
	Filme transparente	589
	Filtros para ecrãs	184
	Fitas adesivas	296
	Fitas de embalagem	290
	Fitas fantasia para fazer laços	695
	Fitas magnéticas adesivas	412
	Fitas para etiquetadoras	136
	Fitas para fechar sacos	286
	Fixa fotos	302
	Fixadores	676
	Flautas	699
	Flexómetros	581
	Folhas álbum de fotos	252
	Forra livros	729
	Furadores de dois furos	441
	Furadores de grande capacidade	445
	Furadores de quatro furos	444
	Furadores de um furo	441
G	Gavetas de melamina	82
	Gesso para trabalhos manuais	656
	Giz	557 e 652
	Globos	702
	Goma eva	689
	Guaches	665
	Guardanapos	589
	Guilhotina	285
	Guilhotinas	45
	Guilhotinas de alavanca	43
	Guilhotinas profissionais de alavanca	44
H	Higiene das mãos	604
	Higiene e manutenção	185
	Hub USB múltiplos	157
	Humidificadores de dedos	463
I	Identificadores	267 e 461
	Impressora de tickets	49
	Impressora portátil	126
	Impressoras 3D	129
	Impressoras a tinta	114
	Impressoras de cartões	127
	Impressoras de etiquetas	130
	Impressoras laser	121
	Indicadores adesivos de segurança	582
	Índices para ficheiros	266
	Inseticidas	608
	Instrumentos para modelar argila	656
	Isqueiros	463

ÍNDICE

alfabético

L	Laços fantasia	695	M	Mesas de escritório metal	57
	Lacres	305		Mesas de escritório work	58
	Lanternas	581		Mesas reguláveis	60
	Lápis de carvão	675		Milan	389
	Lápis de cera	635		Minas	374
	Lápis de cor	628		Minas para marcar	375
	Lápis de cor aguareláveis	632		Mini desenroladores	292
	Lápis de cor especiais	634		Mochilas	734
	Lápis de escrita	354		Mochilas para portáteis	176
	Lápis pastel	652		Módulos de gavetas	84
	Lapiseiras	369		Módulos de pastas de arquivo	195
	Lava loiças	611		Molas	453
	Lava pincéis	680		Móveis auxiliares	79
	Leite	593		Multifunções a laser	123
	Leitores de cartões	158		Multifunções a tinta	114
	Lenços de papel e toalhas húmidas	603	O	Óleo de linho	676
	Letreiros sinalizadores	567		Organizadores	459
	Limpa vidros	612		Organizadores de armário	79
	Limpeza de casa de banho	609		Outros artigos escolares	706
	Limpeza de chão	612	P	Painéis e vitrinas	538
	Limpeza de janelas	618		Paletas de pintar	680
	Limpeza de roupa	618		Palitos para trabalhos manuais	704
	Listas telefónicas	253		Panos e limpa loiças	617
	Livros de apontamentos	499		Pantones	675
	Livros de assinaturas	253 e 499		Papéis especiais	527
	Livros de atas	503		Papel afiche	688
	Livros de reservas	503		Papel aguarela	727
	Lombadas de plástico	17		Papel autoadesivo	284 e 687
	Lupas	463		Papel celofane	687
	Luvas de proteção	572		Papel cenário	503
	Luvas descartáveis	573		Papel contínuo	525
M	Mala porta documentos	275		Papel crepe/florista crepão	689
	Malas para portáteis	174		Papel de alumínio	588
	Manequim	683		Papel de cor	521
	Maquilhagem	659		Papel de cozinha	589
	Máquina de arredondamento de cantos	46		Papel de desenho	725
	Máquina de dobrar papel	46		Papel de embalar	283
	Máquina para fechar sacos	286		Papel de escrita	526
	Máquinas de contar	50		Papel de reprografia	525
	Máquinas de contar dinheiro	50		Papel especial para impressoras	523
	Marcadores de cera suave fluorescente	353		Papel fantasia	694
	Marcadores de ponta de fibra	322		Papel fotocópia	515
	Marcadores detetores de notas falsas	53 e 344		Papel higiénico	596
	Marcadores escolares	641		Papel lustro	687
	Marcadores especiais	342		Papel manteigueiro	696
	Marcadores fluorescentes	345		Papel metalizado	687
	Marcadores lettering	648		Papel milimétrico	726
	Marcadores para quadros brancos	338		Papel para macas	604
	Marcadores para todo tipo de quadros	338		Papel pergaminho	512
	Marcadores permanentes	331		Papel plástico	39
	Massas adesivas	410		Papel químico	526
	Mesa multimédia	60		Papel secante	727
	Mesas de café	59		Papel seda	688
	Mesas de escritório executive	56		Papel vegetal	728

ÍNDICE

alfabético

P Parker	376	P Pulseiras identificativas	268
Pasta para modelar	656	Purpurinas	660
Pasta porta menus	253	Q Quadros	539
Pastas classificadoras com fole	224	Quadros de melamina	542
Pastas classificadoras de elásticos	217	Quadros de vidro	546
Pastas de anéis canguru	208	Quadros em pequenos formatos	552
Pastas de anéis em cartão	203	Quadros em rolo	553
Pastas de anéis em cartão série Antartik	201	Quadros especiais	552
Pastas de anéis em plástico	207	Quadros lacados	543
Pastas de anéis em polipropileno	206	Quadros laminados	543
Pastas de arquivo de alavanca	188	Quadros móveis	548
Pastas de cartão porta documentos	199	Quadros para hotelaria	554
Pastas de elásticos em cartão	213	Quadros tripé	546
Pastas de elásticos em cartão de grande formato	216	Quadros vitrificados	545
Pastas de elásticos em plástico	218	R Ratos	160
Pastas de elásticos em polipropileno	219	Ratos mini	160
Pastas em cartão série Antartik	202	Recargas	501
Pastas para projetos	197	Recargas esferográficas/roller	389
Pastas porta documentos	227 e 274	Recargas faxes	125
Pastas portfólio	272	Recargas x-atos	282
Pastilhas elásticas e rebuçados	595	Refrigerantes	595
Pelikan	387	Réguas	709
Pen drives USB	106	Relógios	76
Pensos protetores	580	Removedor de bolores e fungos	616
Pilhas	110	Removedor de colas	410
Pincéis	677	Reprodutores rádio	170
Pinturas a dedos	662	Retroprojetores	561
Pinturas técnicas	670	Rollers	319
Pioneses	451	Rollers de tinta líquida	318
Pistolas de cola	412	Rolos de papel para registadoras/rolos térmicos	503
Pistolas de navetes	139	S Saca agrafes	438
Placas de corte	281	Saco guarda roupa	619
Planning de secretária	270	Sacos de lixo	619
Plannings	556	Sacos de plástico	302
Plasticinas	653	Scanners	127
Plastificadoras	36	Sebenda escolar	696
Plotters	126	Secador de mãos elétrico	603
Ponteiros laser	561	Separadores	209
Porta borrachas	369	Série Antartik capa forrada	488
Porta cartões	461	Série Antartik recargas	491
Porta cartões de visita	270	Série capa azul capa cartão	479
Porta catálogos e bolsas	562	Série crafty capa forrada extra dura	484
Porta clips	454	Série jolly capa forrada extra dura	482
Porta guarda chuvas	96	Série smart capa cartão	478
Porta lápis	456	Série witty capa dura	480
Porta mochilas	735	Série wonder capa plástico	486
Porta moedas	49 e 456	Slime	658
Porta notas	254	Snacks	594
Porta revistas	264	Suportes de monitor, multiusos e portáteis	178
Produtos descartáveis	587	Suportes para capas de suspensão	249
Proteção antiquedas	581	Suportes para cartas e notas	462
Proteção auditiva	570	Suportes para CPU	185
Proteção ocular	571	Suportes para sacos	622
Proteção respiratória	579	Suportes para telemóveis	158

ÍNDICE

alfabético

T	Tabuleiros de secretária	259
	Tamboretas	70 e 100
	Tapetes de chão	99
	Tapetes para rato	169
	Tapetes para rato com apoio de pulsos	167
	Tecido sintético	690
	Telas de algodão	676
	Telefones	139
	Televisores	109
	Termómetros	580
	Tesouras de escritório	415
	Tesouras escolares	416
	Têxtil	576
	Tinta da china	674
	Tinta para almofadas de carimbos	449
	Tintas	392
	Tira autoadesiva	240
	Tira nódoas	619
	Toalhas em papel	590
	Torno para modelar	656
	Transferidores	711
	Tubos porta desenhos	719
	Tubos porta documentos	279
	Turn-o-matic	138
U	UPS	147
	Urnas	86
	Utensílios	586
	Utensílios de cozinha	585
V	Velas numeradas	586
	Velcros autoadesivos	411
	Vernizes	675
	Videoprojetores	112
W	Waterman	382
X	X-atos	279

A CRIAR CONTIGO





HANDLETTERING

Brush Sign Pen

BULLET JOURNALING

DESIGN CRIATIVO, DESENHO, PINTURA, BULLET JOURNALS, SKETCH NOTES, HANDLETTERINGS

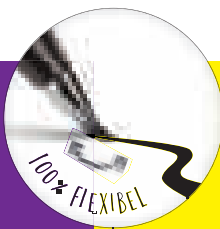

Onde quer que esteja sua paixão, as Pentel Brush Sign Pens são o seu parceiro criativo. Apreciadas por causa de seu tipo de letra fino, a largura de linha variável e a ponta de fibra flexível e durável das Brush Sign Pens são populares entre jovens e idosos.

AGORA COM 24 CORES.



Pentel

www.pentel.eu

 PentelPortugal
 Pentel_Portugal

Deixe-nos surpreendê-lo
COM A NOSSA QUALIDADE



Admire-se
**COM OS
NOSSOS
PREÇOS**

Q-CONNECT[®]

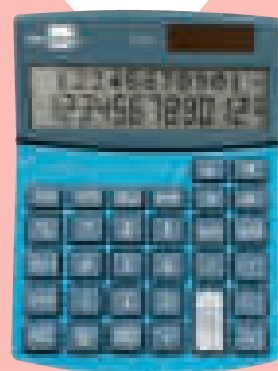
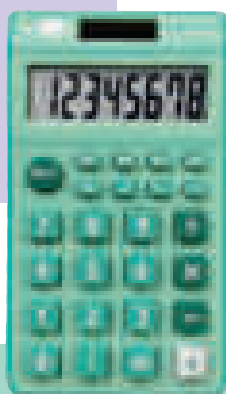
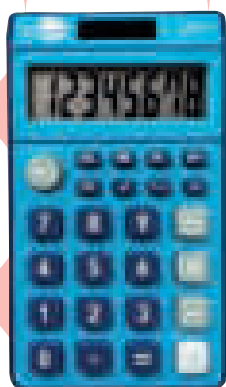
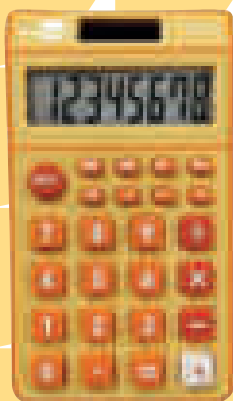



EQUIPAMENTOS DE ESCRITÓRIO



EQUIPAMENTOS DE ESCRITÓRIO

ÍNDICE DE SÍMBOLOS



Nº DE DÍGITOS



FUNCIONA COM PILHAS



SOLAR



DUPLA ENERGIA SOLAR E PILHAS



IMPRESSORA DUAS CORES



TECLA DE AVANÇO DO PAPEL



TECLA DE PERCENTAGEM DELTA



TECLA DE MARK UP



TECLA MARGEM DE LUCRO



SOMA E SUBTRAÇÃO DE MEMÓRIA



2 MEMÓRIAS



PREÇO CUSTO



PREÇO VENDA



TECLA PROGRAMÁVEL DE IMPOSTOS (+Y), QUE PERMITE O CÁLCULO IMEDIATO DOS MESMOS

CALCULADORAS CIENTÍFICAS



240 funções



CÓD.	REF.	COR		
163497	XF32	● AZUL	-	1
163499	XF34	● CINZA	-	1
163498	XF33	● PRETO	-	1
163500	XF35	EXPOSITOR 10 UDS. SORTIDAS	-	1



CALCULADORA CIENTÍFICA

Calculadora científica com escrã de 2 linhas de leitura, de 12 dígitos. Visualização de expressão e resultado de forma simultânea. 240 funções integradas. Funções trigonométricas, parabólicas e hiperbólicas. Cálculo automático de frações e tecla de cursor extra grande para navegar pelos menus. Memória para armazenar as variáveis, cálculos em grau centesimal, sexagesimal e medida de arco. Conversão mútua entre sistemas decimal e sexagesimal. Gerador de valores aleatórios, percentagens, frações, combinações, permutações. Cômido sistema de menus para cálculos estatísticos. Com capa rígida. Usa uma pilha LR44. Medidas: 156 x 85 x 20 mm. Peso: 170 g. **A calculadora.**



240 funções



CÓD.	REF.		
160412	159110SLBL	-	1

CALCULADORA CIENTÍFICA M240 SILVER

Calculadora turquesa com tampa prateada. com visor de 2 linhas, 10+2 dígitos. Exibição simultânea da expressão e do resultado. 240 funções incorporadas, incluindo 124 funções científicas. Funções trigonométricas, funções parabólicas e hiperbólicas e cálculo de até 6 tipos diferentes de regressão; memória para armazenamento de médias. Teclas grandes com disposição estruturada, funções de notação científica/fix/eng, formação de somas. Fonte de alimentação: 2 pilhas AAA (incluídas). Medidas: 167 x 84 x 19 mm. Peso: 280g. **A calculadora.**



240 funções



CÓD.	REF.	COR		
163565	159110SNPB	● ROSA	-	1
163566	159110SNGR	● VERDE	-	1

CALCULADORA CIENTÍFICA M240 SUNSET

Visor de 2 linhas de leitura, de 10+2 dígitos. Exibição simultânea da expressão e do resultado. 240 funções integradas, incluindo 124 científicas. Funções trigonométricas, parabólicas e hiperbólicas e cálculo de até 6 tipos diferentes de regressão; memória para armazenamento de médias. Alimentação: 2 pilhas AAA (incluídas). Medidas: 167 x 84 x 19 mm. Peso: 280 g. **A calculadora.**

CASIO

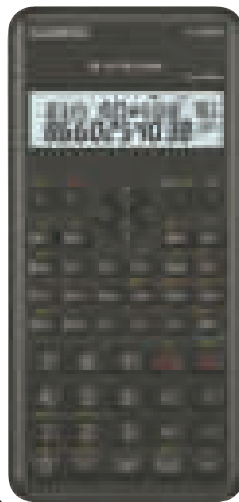
240
funções

CÓD.	REF.		
39206	FX-82 MSII	-	1

CALCULADORA CIENTÍFICA FX-82 MSII

Calculadora científica. Visor LCD de duas linhas. 10+2 dígitos. 240 funções. Com estrutura rígida. Funciona com 1 pilha AAA. Funções estatísticas e trigonométricas. Cálculo de percentagens e totais. Funções hiperbólicas e inversas. Cálculo de frações, estatísticas bidimensionais com cálculo médio, valor estimado e soma. Medidas: 77 x 161,5 x 13,8 mm. Peso: 115 g. **A calculadora.**

CASIO

293
funções

CÓD.	REF.		
77740	FX-82SPX II CLASSWIZ	-	1

CALCULADORA CIENTÍFICA FX-82 SPXII

Calculadora científica. 15+10+2 dígitos. Visor de alta resolução. 293 funções. 9 memórias variáveis. Cálculo de frações automático. Tabela de funções. Faturação em números primos. 16 MB flash ROM. Alimentação com 1 pilha AAA. Idiomas: espanhol, catalão, e português. Medidas: 77 x 165,5 x 13,8 mm. Peso: 100 g. **A calculadora.**

CASIO

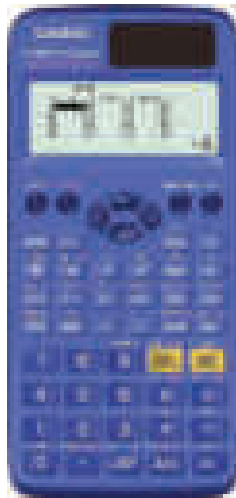
293
funções

CÓD.	REF.		
155199	FX-85SPX II CLASSWIZ	-	1

CALCULADORA CIENTÍFICA FX-85SPX II

Calculadora científica solar e a pilhas. 293 funções. Visor: 15 + 10 + 2 dígitos. Com estrutura rígida. Funções científicas: trigonométricas, hiperbólicas, exponencial 10^x , e^x , de inversão x^{-1} , de potência e raiz $x^{\sqrt{}}$, \sqrt{x} , x^y , de logaritmos (log, ln), etc. Funções estatísticas baseadas em listas, com uma variável, desvio, standard, com duas variáveis (funções de regressão), linear, exponencial, etc. Faturação de números primos. Funciona com 1 pilha LR44. Idiomas: espanhol, catalão, e português. Medidas: 77 x 165,5 x 11,1 mm. Peso: 100 g. **A calculadora.**

CASIO

576
funções

CÓD.	REF.		
155200	FX-570SPX II CLASSWIZ	-	1

CALCULADORA CIENTÍFICA FX-570SPX II

Calculadora científica. Visor: 15 + 10 + 2 dígitos e visualização de 4 a 6 linhas. 576 funções. Função para códigos QR. Resolução de equações e sistemas de equações. Função de matrizes. Cálculo de vetores, integral, diferenciais, números complexos, equações, somatório, etc. Distribuição de probabilidades. Funções trigonométricas, hiperbólicas, faturação de números primos. Funções estatísticas. Funciona com uma pilha AAA. Idiomas: espanhol, catalão e português. Medidas: 77 x 165,5 x 13,8 mm. Peso: 100 g. **A calculadora.**

CASIO

576
funções

CÓD.	REF.		
155201	FX-991SPX II CLASSWIZ	-	1

CALCULADORA CIENTÍFICA FX-991SPX II

Calculadora científica solar e a pilhas. 576 funções. Visor LCD de 15 + 10 + 2 dígitos e visualização de 4 a 6 linhas. Estrutura rígida. Função código QR. Resolução de sistemas de equações. Funções trigonométricas, hiperbólicas, exponenciais, inversas, de potência, raiz, logaritmos, etc. Funções estatísticas. Cálculo de integral e derivados. Idiomas: espanhol, catalão e português. Funciona com uma pilha LR44. Medidas: 77 x 165,5 x 11,1 mm. Peso: 90 g. **A calculadora.**

EQUIPAMENTOS DE ESCRITÓRIO

CALCULADORA GRÁFICA

CASIO



CÓD.	REF.		
155202	FX-CG50	-	1

CALCULADORA GRÁFICA FX-CG50



Calculadora gráfica com visor a cores. Visor de 8 linhas por 21 dígitos. 10 + 2 dígitos. Estrutura rígida. Funções hiperbólicas, inversas, exponenciais, logarítmicas, REF/ RREF, matrizes, etc. Funções estatísticas, cálculo diferencial e integral. Funções financeiras. Apresentação gráfica. Porta USB. Funciona com 4 pilhas AAA. Medidas: 89 x 188,5 x 18,6 mm. Peso: 230 g.

A calculadora.

CALCULADORA FINANCEIRA

CASIO



CÓD.	REF.		
161369	FC-100V	-	1

CALCULADORA FINANCEIRA FC-100V

Visor de 4 linhas, matriz de pontos 31 x 96. 10+2 dígitos. Formato de entrada: V.P.A.M. Cálculos de funções. Reprodução, memória, ajuste do número no visor, ajuste de ângulos, permite realizar uma avaliação do investimento (fluxo de caixa), cálculos trigonométricos e trigonométricos inversos. Funciona com 1 pilha AAA. Cor cinza. Medidas: 80 x 161 x 13,7 mm.

Peso: 110 g. **A calculadora.**



liderpape



CÓD.	REF.	COR		
163467	XF02	● AZUL	-	1
163468	XF03	● CINZA	-	1
163466	XF01	● PRETO	-	1
163469	XF04	EXPOSITOR 16 UDS. SORTIDAS	-	1

CALCULADORA DE BOLSO

Calculadora de bolso de 8 dígitos. Funções de ligar e desligar, raiz quadrada, porcentagem, adição e subtração de memória. Usa pilhas LR1130. Com pilhas. Medidas: 99 x 64 x 9 mm. Peso: 105 g. **A calculadora.**

liderpape



CÓD.	REF.	COR		
163471	XF06	● AZUL	-	1
163472	XF07	● CINZA	-	1
163470	XF05	● PRETO	-	1
163473	XF08	EXPOSITOR 16 UDS. SORTIDAS	-	1

CALCULADORA DE BOLSO

Calculadora de bolso de 8 dígitos. Funções de ligar e desligar, raiz quadrada, porcentagem, adição e subtração de memória. Usa pilhas LR1130. Com pilhas. Medidas: 99 x 64 x 9 mm. Peso: 105 g. **A calculadora.**



liderpape

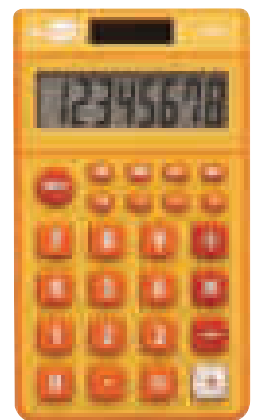
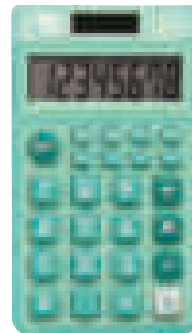
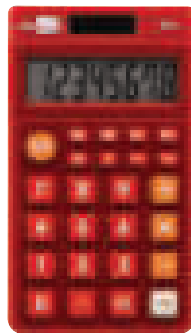
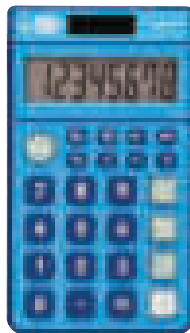

CÓD.	REF.	COR		
163474	XF09	● AZUL	-	1
163475	XF10	● LARANJA	-	1
163476	XF11	● VERMELHO	-	1
163477	XF12	● ROSA	-	1
163478	XF13	● VERDE	-	1
163479	XF14	EXPOSITOR 16 UDS. SORTIDAS	-	1

CALCULADORA DE BOLSO

Calculadora de bolso de 8 dígitos. Tecla de ligar. Funções de raiz quadrada, porcentagem, adição e subtração de memória. Solar e a pilhas. Utiliza pilhas LR1130. Medidas: 115 x 65 x 8 mm. Peso: 105 g. **A calculadora.**

CASIO



CÓD.	REF.		
155208	HS-8VER	-	1

CALCULADORA DE BOLSO HS-8VER

Calculadora de bolso de 8 dígitos. Alimentação solar e a pilhas. Com capa protetora giratória 360°. Cor azul. Funciona com uma pilha LR54. Medidas: 62,5 x 104 x 10 mm. Peso aprox: 45 g. **A calculadora.**

liderpape



CÓD.	REF.		
163480	XF15	-	1

CALCULADORA DE BOLSO XF15

Calculadora de bolso de 10 dígitos. Tecla de ligar. Funções de raiz quadrada, porcentagem, adição e subtração de memória. Solar e a pilhas. Utiliza pilhas LR1130. Com capa rígida. Cor cinza. Medidas: 123 x 75 x 12 mm. Peso: 105 g. **A calculadora.**

EQUIPAMENTOS DE ESCRITÓRIO

CALCULADORAS DE BOLSO

CASIO

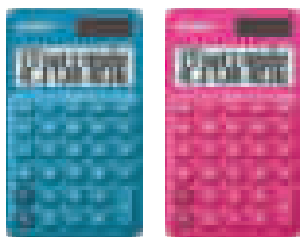

CASIO



CÓD.	REF.	COR		
155204	SL-310UC-BU	AZUL	-	1
155205	SL-310UC-RD	FUCSIA	-	1
155207	SL-310UC-GN	VERDE	-	1

CALCULADORA DE BOLSO SL-310UC

Visor de 10 dígitos. Alimentação solar e a pilhas. Cálculo de percentagem, margem de lucro, impostos, raiz quadrada, etc. Funciona com uma pilha LR54. Medidas: 70 x 118 x 8 mm. Peso: 50 g. **A calculadora.**



CÓD.	REF.		
155209	SL-320TER+	-	1

CALCULADORA DE BOLSO SL-320TER

Calculadora de bolso de 12 dígitos. Alimentação solar e a pilhas. Soma e subtração de memória. Tecla programável de impostos que permite o cálculo imediato dos mesmos. Tecla de percentagem. Tecla de conversão de moeda. Funciona com uma pilha LR54. Medidas: 70 x 118,5 x 8 mm. Peso: 55 g. **A calculadora.**

CALCULADORAS DE SECRETÁRIA

liderpapel



CÓD.	REF.	COR		
163482	XF17	AZUL	-	1
163483	XF18	CINZA	-	1
163481	XF16	PRETO	-	1
163484	XF19	EXPOSITOR 10 UDS. SORTIDAS	-	1

CALCULADORA DE SECRETÁRIA

Calculadora de secretária de 8 dígitos. Teclas de ligar e desligar. Funções de raiz quadrada, percentagem, adição e subtração de memória. Solar e a pilhas. Funciona com pilhas LR1130. Medidas: 127 x 105 x 24 mm. Peso: 165 g. **A calculadora.**

CASIO



CÓD.	REF.		
161929	MS-80E	-	1

CALCULADORA DE SECRETÁRIA MS-80E

Calculadora com função de conversão para euros, percentagem, memória, cálculo de margem de lucro. Capa metálica, teclas em formato grande. Alimentação dual: solar e a pilhas. (1 pilha LR54 incluída). Medidas: 101 x 149 x 28 mm. Peso: 120 g. **A calculadora.**

liderpapel



CÓD.	REF.	COR		
163486	XF21	AZUL	-	1
163485	XF20	PRETO	-	1
163487	XF22	VERMELHO	-	1
163488	XF23	ROSA	-	1
163489	XF24	VERDE	-	1
163490	XF25	EXPOSITOR 10 UDS. SORTIDAS	-	1

CALCULADORA DE SECRETÁRIA

Calculadora de secretária de 10 dígitos. Teclas de ligar e desligar. Funções de raiz quadrada, percentagem, adição e subtração de memória. Solar e a pilhas. Funciona com pilhas LR1130. Medidas: 127 x 105 x 24 mm. Peso: 165 g. **A calculadora.**

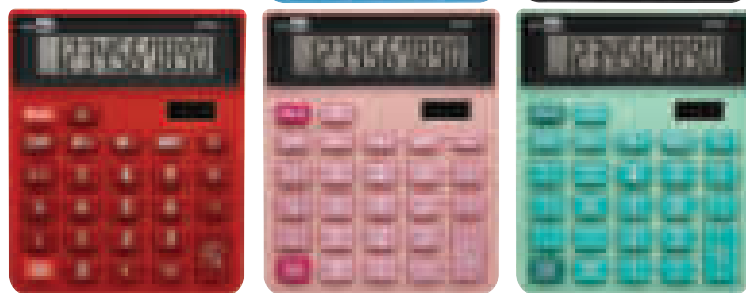

CASIO



CÓD.	REF.		
161930	MS-100EM	-	1

CALCULADORA DE SECRETÁRIA MS-100EM

Visor LCD extra grande de 10 dígitos. Solar e a pilhas. Com cálculo avançado de percentagem, conversão de moeda em euros. Cálculo de custo / venda / margem de lucro, cálculo de margem, placa frontal de alumínio nobre, azul. Acabamento metálico. Suportes de borracha antideslizantes. Funciona com 1 pilha LR1130. Medidas: 101 x 149 x 28 mm. Peso: 120 g. **A calculadora.**



CÓD.	REF.		
163491	XF26	-	1

CALCULADORA DE SECRETÁRIA XF26

Calculadora de secretária de 12 dígitos. Teclas de ligar e desligar. Funções de raiz quadrada, percentagem, adição e subtração de memória. Solar e a pilhas. Funciona com pilhas LR1130. Cor preta. Medidas: 127 x 105 x 24 mm. Peso: 165 g. **A calculadora.**



CÓD.	REF.		
163492	XF27	-	1

CALCULADORA DE SECRETÁRIA XF27

Calculadora de secretária de 12 dígitos. Teclas de ligar e desligar. Funções de taxas e rácios, arredondamento decimal, posição decimal, função GT. Tecla duplo zero e de correção de entrada. Solar e a pilhas. Funciona com pilhas LR1130. Cor preta. Medidas: 155 x 115 x 25 mm. Peso: 265 g. **A calculadora.**



CÓD.	REF.		
163493	XF28	-	1

CALCULADORA DE SECRETÁRIA XF28

Calculadora de secretária de 12 dígitos. Ecrã de dupla linha. Com função Trackback, custo, vendas e margem de lucro. Cálculo de impostos e tecla de duplo zero. Desligar automático. Solar e a pilhas. Funciona com pilhas LR1130. Cor azul. Medidas: 155 x 115 x 25 mm. Peso: 270 g. **A calculadora.**



CÓD.	REF.		
163494	XF29	-	1

CALCULADORA DE SECRETÁRIA XF29

Calculadora de secretária grande de 12 dígitos. Teclas de ligar e desligar e tecla duplo zero. Funções de arredondamento decimal e posição decimal, GT, check e correct, auto replay, raiz quadrada, percentagem, adição e subtração de memória. Solar e a pilhas. Funciona com pilhas LR44. Cor preta. Medidas: 190 x 140 x 30 mm. Peso: 340 g. **A calculadora.**



CÓD.	REF.		
163495	XF30	-	1

CALCULADORA DE SECRETÁRIA XF30

Calculadora de secretária grande de 12 dígitos. Teclas de ligar e desligar, duplo zero, taxas e rácios. Funções de arredondamento decimal e posição decimal, GT, raiz quadrada, percentagem, adição e subtração de memória. Solar e a pilhas. Funciona com pilhas LR44. Cor preta. Medidas: 190 x 140 x 30 mm. Peso: 340 g. **A calculadora.**



EQUIPAMENTOS DE ESCRITÓRIO

CALCULADORAS DE SECRETÁRIA

CASIO



CÓD.	REF.	COR		
155210	MS-20UC-BU	● AZUL	-	1
155213	MS-20UC-PK	● ROSA	-	1
155212	MS-20UC-GN	● VERDE	-	1

CALCULADORA DE SECRETÁRIA MS-20UC

Calculadora de secretária de 12 dígitos. Alimentação solar e a pilhas (LR1130 x 1). Soma e subtração de memória. Tecla de duplo zero. Tecla de percentagem. Tecla programável de impostos que permite o cálculo imediato dos mesmos. Medidas: 105 x 149,5 x 23 mm. Peso: 110 g. **A calculadora.**

CASIO



CÓD.	REF.		
161931	MS-120EM	-	1

CALCULADORA DE SECRETÁRIA MS-120EM

Visor LCD extra grande de 12 dígitos. Solar e a pilhas. Acabamento metálico. Com cálculo avançado de percentagem, conversão de moeda em euros. Cálculo de custo / venda / margem de lucro, cálculo de margem, placa frontal de alumínio nobre, azul. Funciona com 1 pilha LR1130. Medidas: 101 x 149 x 28 mm. Peso: 120 g. **A calculadora.**



CÓD.	REF.		
163496	XF31	-	1



CALCULADORA DE SECRETÁRIA XF31

Calculadora de secretária grande de 14 dígitos. Teclas de ligar e desligar, duplo zero e triplo zero, taxas e rácios. Funções de arredondamento decimal e posição decimal, GT, raiz quadrada, percentagem, adição e subtração de memória. Solar e a pilhas. Funciona com pilhas LR1130. Cor preta. Medidas: 170 x 122 x 35 mm. Peso: 400 g. **A calculadora.**

CALCULADORAS DE SECRETÁRIA COM IMPRESSORA/ROLO



Adaptador compatível

CÓD.	REF.		
155115	KF11217	-	1



CÓD.	REF.	COR		
163439	XF37	● PRETO	-	1
163440	XF38	○ BRANCO	-	1

CALCULADORA IMPRESSORA

Calculadora impressora com ecrã de 12 dígitos. Utiliza rolo de papel de 57 mm de comprimento por 25 mm de diâmetro. Impressão em 2 cores. Com tecla de memória, arredondamento, tecla duplo zero e triplo zero, tecla programável de impostos, margem de benefício, preço de custo e preço de venda. Funciona com 4 pilhas AA. Pilhas incluídas. Medidas: 225 x 158 x 56 mm. Peso: 490 g. **A calculadora.**



Adaptador compatível

CÓD.	REF.		
155115	KF11217	-	1



CÓD.	REF.		
163438	XF36	-	1

CALCULADORA IMPRESSORA XF36

Calculadora impressora com ecrã de 12 dígitos. Utiliza rolo de papel de 57 mm de comprimento por 25 mm de diâmetro. Impressão em 2 cores. Com tecla de memória, arredondamento, tecla duplo zero, tecla programável de impostos, margem de benefício, preço de custo e preço de venda. Funciona com 4 pilhas AA e uma pilha CR2032. Pilhas incluídas. Cor branco. Medidas: 235 x 155 x 62 mm. Peso: 490 g. **A calculadora.**

Q-CONNECT®

155115



CÓD.	REF.		
155114	KF11213	-	1

CALCULADORA IMPRESSORA KF11213

Calculadora com visor de 12 dígitos. Utiliza rolo de papel de 57 mm de largura por 25 mm de diâmetro. Imprime a tinta preta. Com tecla de memória, arredondamento, tecla duplo zero, tecla programável de impostos, margem de benefício, preço de custo e preço de venda. Funciona com 4 pilhas AA ou com adaptador de 6V 0,5^a. Pilhas e adaptador incluídos. Compatível com rolo de tinta código 44293. Medidas: 98 x 192 x 44 mm. Peso: 338 g. **A calculadora.**



Canon

57 mm



CÓD.	REF.		
154807	2289C001AA	-	1

CALCULADORA IMPRESSORA MP120-MG

Calculadora com visor de 12 dígitos. Impressão a 2 cores. Velocidade de impressão 2 linhas por segundo. Parcialmente fabricada com materiais de produtos Canon reciclados. Funções de relógio e calendário. Com tecla de triplo zero, conversão de moeda, cálculo de impostos, arredondamento. Medidas: 203 x 292 x 72 mm. Peso: 960 g. **A calculadora.**

CASIO

58 mm

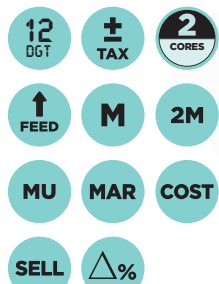

CÓD.	REF.		
155334	FR-2650RC	-	1

CALCULADORA IMPRESSORA FR-2650RC

Calculadora com visor de 12 dígitos. Utiliza rolo de papel de 58 mm de largura. Impressão bicolor IR-40T. Cálculo de ganhos. Cálculo de impostos. Tecla de correção rápida. Tecla de duplo zero. Inclui adaptador. Cor branca. Medidas: 195 x 313 x 65 mm. Peso: 620 g. **A calculadora.**



CASIO

58 mm



CÓD.	REF.		
166029	HR-150RCE	-	1

CALCULADORA IMPRESSORA HR-150RCE

Calculadora com visor de 12 dígitos. Largura do papel: 58 mm. Conversão Euro (3 moedas), cálculo de lucro (custo, venda, margem), cálculo de imposto, cálculo percentual e percentual delta, MU - MD, cálculo da média, seletor decimal, tecla de correção rápida, tecla duplo zero, seletor de arredondamento, verificação até 150 passos, função post-print, função Re-print, imprime a hora e a data atual. Velocidade de impressão: 2.0 linhas/seg. Impressão bicolor (IR-40T). Alimentação de pilhas: 4 x AA. Adaptador de CA opcional (AD-A60024). Medidas: 65 x 165 x 295 mm. Peso: aprox. 495 g. **A calculadora.**



CASIO

58 mm



CÓD.	REF.		
154710	HR-8RCE	-	1

CALCULADORA IMPRESSORA HR-8RCE

Calculadora com visor LC de 12 dígitos. Cálculo de lucros. Cálculo de impostos. Cálculo de percentagens. Tecla duplo zero. Usa papel de 58 mm de largura e fita de tinta IR-40. Velocidade de impressão: 1,6 linhas/segundo. Funciona com 4 pilhas AA. Adaptador de CA opcional (AD-A60024). Cor preta. Medidas: 99 x 196 x 41,1 mm. Peso aprox.: 271 g. **A calculadora.**

**ADAPTADOR DE CORRENTE**

Q-CONNECT®



CÓD.	REF.		
155115	KF11217	-	1

ADAPTADOR DE CORRENTE

Adaptador de corrente para calculadora impressora. Compatível com as calculadoras: 155114, 163438, 163439 e 163440. Até 100-240V 50-60HZ max 2000 mA. Cor preta. Medidas: 76,5 x 26,7 x 59 mm. **O adaptador.**

EQUIPAMENTOS DE ESCRITÓRIO

GUIA PARA ESCOLHA DE UMA ENCADERNADORA

ENCADERNAÇÃO COM ESPIRAL

- Permite girar o documento 360°.
- Grande capacidade de encadernação: Encaderna até 450 folhas. (dependendo da máquina).
- Passo 5:1 = 5 perfurações por polegada.
- Apresentação de aspeto funcional.
- Método seguro: não saem folhas.
- Permite desencadernação.

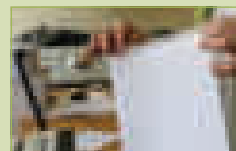

ENCADERNAÇÃO COM ESPIRAL DE PLÁSTICO

- Método económico.
- Permite girar o documento 360°.
- Grande capacidade de encadernação: Encaderna até 450 folhas. (dependendo da máquina).
- Apresentação de aspeto funcional.
- Permite desencadernação.



ENCADERNAÇÃO POR PRESSÃO (CHANNEL)

- Método rápido, simples e elegante. Acabamento tipo livro.
- Capacidade de encadernação desde 10 a 300 folhas (dependendo da capa utilizada).
- Permite incluir ou retirar folhas após encadernar o documento.

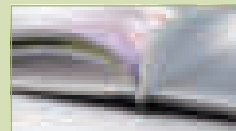

ENCADERNAÇÃO TÉRMICA

- Método rápido e simples. Acabamento tipo livro.
- Capacidade de encadernação até 200 folhas (dependendo da capa utilizada).
- Ideal para documentos definitivos. Não permite desencadernação.



ÍNDICE DE SÍMBOLOS ENCADERNADORAS

X

FOLHAS QUE ENCADERNA

X

FOLHAS QUE PERFURA

ENCADERNADORAS DE ESPIRAL SIMPLES

Q-CONNECT®

450 10

CÓD.	REF.		
36383	KF00799	-	1

ENCADERNADORA 5:1 ESPIRAL METÁLICA

Perfura 10 folhas e encaderna até 450 folhas Din A4 de 80 g/m² com uma espiral de 50 mm. Regulação de margem lateral de perfuração. Inclui alicate para cortar e dobrar a espiral. Medidas: 380 x 217 x 343 mm. Peso: 4,3 kg. **A encadernadora.**



Inclui ALICATES



Folheiras

Inclui ALICATES

450 10

CÓD.	REF.		
150191	3302502	-	1

ENCADERNADORA 5:1 METAL 25 ESPIRAL METÁLICA

Perfura até 10 folhas Din A4 de 80 g/m². Encaderna até 450 folhas de 80 g/m² com uma espiral de 50 mm. Passo da espiral 5:1. Base metálica para maior resistência e estabilidade. Alavanca de perfuração metálica. Regulação da margem lateral. Bandeja para resíduos de fácil extração. Inclui alicate para cortar e dobrar a espiral. Medidas: 380 x 140 x 250 mm. Peso: 3,5 kg. **A encadernadora.**

Folheiras

Inclui ALICATES



Seletor de Espiral

Seletor de profundidade de perfuração

450 12

CÓD.	REF.		
34698	3005001	-	1

ENCADERNADORA 5:1 METAL 50 ESPIRAL METÁLICA

Perfura até 12 folhas Din A4 de 80 g/m². Encaderna até 450 folhas de 80 g/m² com uma espiral de 50 mm. Passo da espiral 5:1. Regulação da margem lateral. Bandeja para resíduos de fácil extração. Inclui alicate para cortar e dobrar a espiral. Medidas: 445 x 128 x 151 mm. Peso: 4,3 kg. **A encadernadora.**



Inclui
ALICATES

450 12



Seletor de profundidade de perfuração



250 15



CÓD.	REF.		
50035	5600501	-	1

ENCADERNADORA 5:1 METAL 50R ESPIRAL METÁLICA

Encadernadora manual de espiral metálica passo 5:1. Perfuração até 12 folhas de 80 g/m². Encaderna até 450 folhas. Utiliza espirais até 50 mm. Rolo elétrico para ajudar a introduzir a espiral. Seleccionador do diâmetro da espiral a utilizar. Regulação da margem de perfuração. Bandeja para resíduos. Inclui alicate para cortar e dobrar a espiral. Medidas: 385 x 165 x 251 mm. Peso: 8 kg. **A encadernadora.**

CÓD.	REF.		
43800	IB277009	-	1

ENCADERNADORA 5:1 COIL BIND P59 ESPIRAL METÁLICA

Pode encadernar até 250 folhas, utilizando espirais até 50 mm. Capacidade de perfuração até 15 folhas de 80 g/m². Passo 5:1. Formato máximo Din A4/fólio. Topo de papel regulável. Fabrico 100% metálico, muito robusto. Perfuração e inserção manual. Tamanho de perfuração sobredimensionado para facilitar a inserção da espiral de 35 mm. Este sistema permite girar a encadernadora a 360 graus. Dispõe de uma gaveta para resíduos. Recomendada para uso intensivo em gráficas, tipografias, reprografias e centros de cópias. Medidas: 410 x 120 x 290 mm. Peso: 10,3 kg. **A encadernadora.**



450 20



Seletor de espiral

Seletor de profundidade de perfuração

Inclui
ALICATES

CÓD.	REF.		
34700	0030102	-	1

ENCADERNADORA 5:1 METAL 100 ESPIRAL METÁLICA

Encadernadora manual de espiral metálica. Perfura até 20 folhas Din A4 de 80 g/m². Encaderna até 450 folhas Din A4 de 80 g/m², com uma espiral de 50 mm. Passo da espiral 5:1. Seleccionador do diâmetro da espiral incorporada. Regulação da margem de perfuração. Regulação da margem lateral. Gaveta para resíduos de fácil extração. Inclui alicate para cortar e dobrar a espiral. Medidas: 389 x 190 x 397 mm. Peso: 9 kg. **A encadernadora.**

ENCADERNADORAS DE ESPIRAL DE PLÁSTICO



150 15



CÓD.	REF.		
58930	5627501	-	1

ENCADERNADORA ESPIRAL DE PLÁSTICO STAR+150

Uso moderado. Lazer e escritório. Perfura até 15 folhas Din A4 de 80 g/m². Encaderna até 150 folhas de 80 g/m² com uma espiral de 19 mm. Alavanca ergonómica de perfuração, integrada na base. A carga vertical dos documentos assegura um perfeito alinhamento para perfuração. Seletor do tamanho da espiral. Medidas: 449 x 284 x 86 mm. Peso: 4,3 kg. **A encadernadora.**

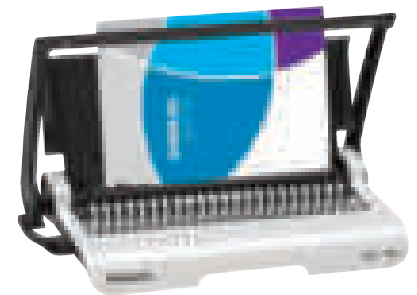

300 20

CÓD.	REF.		
58346	5627601	-	1

ENCADERNADORA ESPIRAL DE PLÁSTICO PULSAR+ 300

Encadernadora manual ideal para uso frequente, como em pequenas empresas. Perfura até 20 folhas Din A4 de 80 g/m². Encaderna até 300 folhas Din A4 de 80 g/m² com uma espiral de 19 mm. Perfura e encaderna de forma contínua. A carga vertical dos documentos assegura um perfeito alinhamento para a sua perfuração. Com seletor de tamanho do espiral. Inclui kit de encadernação para 10 documentos. Medidas: 449 x 368 x 130 mm. Peso: 6,90 kg. **A encadernadora.**



EQUIPAMENTOS DE ESCRITÓRIO

ENCADERNADORAS ELÉTRICAS



Rolo de inserção e seletor de espiral



CÓD.	REF.		
52743	0037702	-	1

Inclui ALICATES



ENCADERNADORA ESPIRAL METÁLICA ELÉTRICA E200R

Encadernadora de espiral metálica passo 5:1. Formato máximo Din A4. Encaderna até 450 folhas. Perfuração até 20 folhas de 80 g/m². Rolo de inserção elétrico incluído para ajudar a introduzir a espiral. Seletor de margem de profundidade. Seletor de espiral a utilizar. Inclui alicate para cortar e dobrar a espiral. Medidas: 400 x 245 x 400 mm. Peso: 18,6 kg. **A encadernadora.**



CÓD.	REF.		
152471	7101046EU	-	1



ENCADERNADORA ESPIRAL DE PLÁSTICO C200E

Encadernadora elétrica. Ideal para uso frequente. Perfura até 15 folhas e encaderna até 330. Com indicadores de alinhamento. Encaderna A3 vertical, A4 e A5. Cor preta. Medidas: 385 x 220 x 350 mm. Peso: 6,14 kg. **A encadernadora.**

ENCADERNADORAS DE ESPIRAL DUPLA



CÓD.	REF.		
155715	5224101	-	1

ENCADERNADORA QASAR WIRE

Encadernadora para espiral de arame. Perfura até 15 folhas. Encaderna até 130 folhas com wire de passo 3:1 de 14 mm. Com alavanca de grande tamanho para realizar o mínimo esforço para perfurar. Bandeja de armazenamento com seletor de margem de profundidade. Medidas: 470 x 130 x 390 mm. Peso: 7,8 kg. **A encadernadora.**



21 DIAS SOB PEDIDO



CÓD.	REF.		
75448	3036PE164	-	1



ENCADERNADORA ESPIRAL METÁLICA ELÉTRICA P164

Encadernadora de espiral simples. Elétrica para realizar um menos esforço ao perfurar. Passo 5:1. Perfura 25 folhas Din A4 80 g/m². Encaderna até 50 folhas Din A4 80 g/m². Nº de perfurações: 59. Largura máxima de encadernação: Din A4. Ajuste de profundidade de 3 a 8 mm. Potência: 220V. Consumo: 120W. Medidas: 425 x 260 x 450 mm. Peso: 24,5 kg. **A encadernadora.**

ENCADERNADORAS MULTIFUNÇÕES



CÓD.	REF.		
159828	5603101	-	1

CENTRO DE ENCADERNAÇÃO MULTIFUNÇÕES LYRA 3 EM 1

Centro de encadernação multifunções que lhe permite encadernar, agrafar e perfurar documentos com 2 e 4 furos, tudo na mesma máquina. Encadernação em espiral de plástico, perfura manualmente até 20 folhas e encaderna até 300 folhas com espiral de 38 mm. Agrafa até 30 folhas com o mínimo esforço graças ao sistema EasyPress com agrafos de tamanho 24/6-26/6. Perfura até 30 folhas de papel de 2 e 4 furos para arquivar em pastas e anéis de encadernação. Medidas: 423 x 153 x 395 mm. Peso: 6,9 kg. **A encadernadora.**



ENCADERNADORAS POR PRESSÃO (CHANNEL)



20 DIAS SOB PEDIDO



CÓD.	REF.		
18351	73880000	-	1



ENCADERNADORA IMPRESSBIND 280 POR PRESSÃO

Máquina de encadernação por pressão, para capas channel, com acabamento profissional. A máquina deteta qual o tamanho de capa que está a ser utilizada, não necessitando assim de nenhum pré-ajuste. Mede a espessura do documento e indica-lhe o tamanho da capa que deve usar. Pode ser guardada vertical ou horizontalmente. Medidas: 460 x 510 x 160 mm. Peso: 23 kg. **A encadernadora.**

Q-CONNECT®

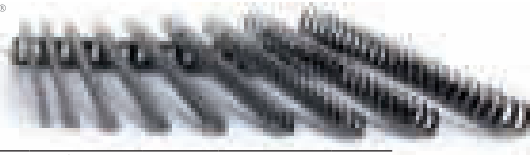

CÓD.	REF.	DIÂMETRO	FOLHAS	UDS./CAIXA		
63448	KF24016	6 mm	20	100	-	1
63449	KF24018	8 mm	40	100	-	1
63436	KF24020	10 mm	95	100	-	1
63437	KF24022	12 mm	102	100	-	1
63439	KF24051	14 mm	130	100	-	1
63441	KF24024	16 mm	145	50	-	1
63443	KF32114	18 mm	160	50	-	1
63445	KF32116	22 mm	200	50	-	1
63447	KF32118	25 mm	225	50	-	1
63435	KF15867	51 mm	490	10	-	1

ESPIRAL DE PLÁSTICO PARA ENCADERNADORA
Redonda. Cor preta. **A caixa.**

Q-CONNECT®

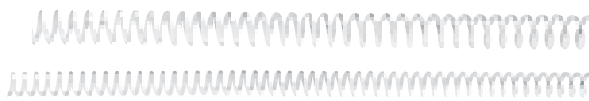

CÓD.	REF.	DIÂMETRO	ESPESSURA		
153426	KF18757	6 mm	1,8 mm	-	1
153427	KF18758	8 mm	1,8 mm	-	1
153428	KF18759	10 mm	1,8 mm	-	1
153429	KF18760	12 mm	1,8 mm	-	1
153430	KF18761	14 mm	1,8 mm	-	1
153431	KF18762	16 mm	2 mm	-	1
153432	KF18763	18 mm	2 mm	-	1
153433	KF18764	20 mm	2 mm	-	1

ESPIRAL DE PLÁSTICO PARA ENCADERNADORA 32 - 5:1
Espiral em plástico transparente para encadernação. **A caixa de 100 unidades.**

Q-CONNECT®

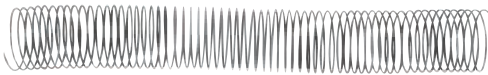

Paso 56 - 4:1.

CÓD.	REF.	CALIBRE	FOLHAS	Ø mm	UDS./CAIXA		
64049	KF04413	1 mm	20	6	200	-	1
64050	KF04414	1 mm	40	8	200	-	1
64051	KF04415	1 mm	60	10	200	-	1
64052	KF04416	1 mm	80	12	200	-	1
64053	KF04417	1 mm	100	14	100	-	1
64054	KF04418	1,2 mm	120	16	100	-	1
64055	KF04419	1,2 mm	140	18	100	-	1
64056	KF04420	1,2 mm	160	20	100	-	1
64057	KF04421	1,2 mm	180	22	100	-	1
64058	KF04422	1,2 mm	200	24	100	-	1

ESPIRAL METÁLICA PRETA PARA ENCADERNADORA 56 - 4:1
Espiral metálica para encadernação. Cor preta. Grande variedade de tamanhos. **A caixa.**

Q-CONNECT®

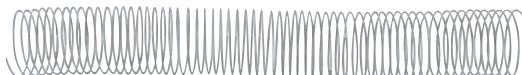

CÓD.	REF.	CALIBRE	Nº FOLHAS	MEDIDAS Ø mm	UDS./CAIXA		
155220	KF17123	1 mm	20	6	200	-	1
155221	KF17124	1 mm	40	8	200	-	1
155222	KF17125	1 mm	60	10	200	-	1
155223	KF17126	1 mm	80	12	200	-	1
155224	KF17127	1 mm	100	14	100	-	1
155225	KF17128	1,2 mm	120	16	100	-	1
155226	KF17129	1,2 mm	140	18	100	-	1
155227	KF17130	1,2 mm	160	20	100	-	1

ESPIRAL METÁLICA BRANCA PARA ENCADERNAÇÃO 64-5:1
Espiral metálica para encadernação. Cor branca. Grande variedade de tamanhos. **A caixa.**

Q-CONNECT®



CÓD.	REF.	DIÂMETRO	FOLHAS	UDS./CAIXA		
63438	KF24052	14 mm	130	100	-	1
63440	KF24025	16 mm	145	50	-	1
63442	KF32115	18 mm	160	50	-	1
63444	KF32117	22 mm	200	50	-	1
63446	KF32119	25 mm	225	50	-	1

ESPIRAL DE PLÁSTICO PARA ENCADERNADORA
Redonda. Cor branca. **A caixa.**



CÓD.	REF.	ESPESSURA	MODELO	FOLHAS		
43814	RG810410	6,3 mm	WIRE Nº 4 - 3:1	45	-	1
43815	RG810510	7,9 mm	WIRE Nº 5 - 3:1	60	-	1
43816	RG810610	9,6 mm	WIRE Nº 6 - 3:1	75	-	1
43817	RG810710	11 mm	WIRE Nº 7 - 3:1	90	-	1
43818	RG810810	12,7 mm	WIRE Nº 8 - 3:1	105	-	1
43819	RG810910	14,3 mm	WIRE Nº 9 - 3:1	125	-	1

ESPIRAL WIRE
Cor preta. **A caixa de 100 unidades.**

Q-CONNECT®

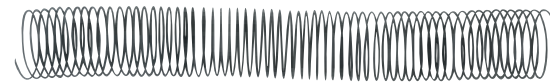

CÓD.	REF.	CALIBRE	FOLHAS	Ø mm	UDS./CAIXA		
64068	KF04427	1 mm	20	6	200	-	1
64069	KF04428	1 mm	40	8	200	-	1
64070	KF04429	1 mm	60	10	200	-	1
64071	KF04430	1 mm	80	12	200	-	1
64072	KF04431	1 mm	100	14	100	-	1
64073	KF04432	1,2 mm	120	16	100	-	1
64074	KF04433	1,2 mm	140	18	100	-	1
64075	KF04434	1,2 mm	160	20	100	-	1
64076	KF04435	1,2 mm	180	22	100	-	1
64077	KF04436	1,2 mm	200	24	100	-	1
64078	KF04437	1,2 mm	220	26	50	-	1
64079	KF04438	1,2 mm	240	28	50	-	1
64080	KF04439	1,2 mm	260	30	50	-	1
64081	KF04440	1,2 mm	280	32	50	-	1
64082	KF04441	1,2 mm	300	34	25	-	1
154064	KF11137	1,2 mm	320	36	25	-	1
64083	KF04443	1,2 mm	340	38	25	-	1
154065	KF11138	1,2 mm	360	40	25	-	1
64084	KF04460	1,2 mm	380	42	25	-	1
154066	KF11139	1,2 mm	400	44	25	-	1
64085	KF04462	1,2 mm	420	46	25	-	1
64086	KF04477	1,2 mm	440	48	25	-	1
64087	KF04463	1,2 mm	460	50	25	-	1

ESPIRAL METÁLICA PRETA PARA ENCADERNADORA 64 - 5:1
Espiral metálica para encadernação. Cor preta. Grande variedade de tamanhos. **A caixa.**

Q-CONNECT®



Exemplo de dobra para evitar encraves.



CÓD.	REF.		
37597	KF00198	-	1

ALICATE PARA ESPIRAL

Com cabo de borracha, para uma maior firmeza. Corta todo o tipo de espirais metálicas e realiza a dobra de terminação, evitando encraves. Comprimento: 13 cm. **O alicate.**

EQUIPAMENTOS DE ESCRITÓRIO

RESUMO DE CAPAS DE ENCADERNAÇÃO

CÓDIGO	MATERIAL	FORMATO	ESPESSURA	COR	UNIDADES/CAIXA	MARCA
63451	CARTÃO	DIN A4	215 g/m ²	○ BRANCO BRILHANTE	100	Q-CONNECT®
155180	CARTÃO	DIN A4	750 g/m ²	● PRETO	50	FELLOWES
166055	CARTÃO	DIN A4	800 g/m ²	● AMARELO INTENSO	50	LIDERPAPEL
166056	CARTÃO	DIN A4	800 g/m ²	● AZUL INTENSO	50	LIDERPAPEL
166057	CARTÃO	DIN A4	800 g/m ²	● LARANJA INTENSO	50	LIDERPAPEL
166058	CARTÃO	DIN A4	800 g/m ²	● ROSA INTENSO	50	LIDERPAPEL
166059	CARTÃO	DIN A4	800 g/m ²	● VERDE INTENSO	50	LIDERPAPEL
64091	CARTÃO	DIN A4	800 g/m ²	● AZUL	50	LIDERPAPEL
163504	CARTÃO	DIN A4	800 g/m ²	● CELESTE	50	LIDERPAPEL
64088	CARTÃO	DIN A4	800 g/m ²	● PRETO	50	LIDERPAPEL
64089	CARTÃO	DIN A4	800 g/m ²	● VERMELHO	50	LIDERPAPEL
163503	CARTÃO	DIN A4	800 g/m ²	● ROSA	50	LIDERPAPEL
64090	CARTÃO	DIN A4	800 g/m ²	● VERDE	50	LIDERPAPEL
163505	CARTÃO	DIN A4	800 g/m ²	● VERDE MENTA	50	LIDERPAPEL
64092	CARTÃO	DIN A3	800 g/m ²	● PRETO	50	LIDERPAPEL
155183	CARTÃO BRILHO	DIN A4	250 g/m ²	● AZUL	100	FELLOWES
155182	CARTÃO BRILHO	DIN A4	250 g/m ²	○ BRANCO	100	FELLOWES
155181	CARTÃO BRILHO	DIN A4	250 g/m ²	● PRETO	100	FELLOWES
155184	CARTÃO BRILHO	DIN A4	250 g/m ²	● VERMELHO	100	FELLOWES
63453	CARTÃO IMITAÇÃO DE PELE	DIN A4	250 g/m ²	● PRETO	100	Q-CONNECT®
63454	CARTÃO IMITAÇÃO DE PELE	DIN A4	250 g/m ²	● VERMELHO	100	Q-CONNECT®
63450	CARTÃO IMITAÇÃO DE PELE	DIN A4	250 g/m ²	● AZUL	100	Q-CONNECT®
63452	CARTÃO IMITAÇÃO DE PELE	DIN A4	250 g/m ²	○ BRANCO	100	Q-CONNECT®
155179	CARTÃO IMITAÇÃO DE PELE	DIN A4	250 g/m ²	● PRETO	100	FELLOWES
155176	POLIPROPILENO	DIN A4	280 MC	● PRETO	100	FELLOWES
64043	POLIPROPILENO	DIN A4	330 MC	○ TRANSPARENTE	150	LIDERPAPEL
155178	POLIPROPILENO	DIN A4	450 MC	● PRETO	100	FELLOWES
155177	POLIPROPILENO	DIN A4	450 MC	○ TRANSPARENTE	100	FELLOWES
64041	POLIPROPILENO	DIN A4	500 MC	○ FUMADO	100	LIDERPAPEL
10746	POLIPROPILENO	DIN A4	500 MC	● AZUL TRANSLÚCIDO	100	LIDERPAPEL
64040	POLIPROPILENO	DIN A4	500 MC	○ TRANSPARENTE	100	LIDERPAPEL
10747	POLIPROPILENO	DIN A4	500 MC	● VERMELHO TRANSLÚCIDO	100	LIDERPAPEL
10748	POLIPROPILENO	DIN A4	500 MC	● VERDE TRANSLÚCIDO	100	LIDERPAPEL
06948	POLIPROPILENO	DIN A4	500 MC	● AZUL OPACO	100	LIDERPAPEL
64042	POLIPROPILENO	DIN A4	500 MC	● PRETO OPACO	100	LIDERPAPEL
06949	POLIPROPILENO	DIN A4	500 MC	● VERMELHO OPACO	100	LIDERPAPEL
07042	POLIPROPILENO	DIN A4	500 MC	● VERDE OPACO	100	LIDERPAPEL
64036	POLIPROPILENO	DIN A4	800 MC	● AZUL OPACO	50	LIDERPAPEL
64035	POLIPROPILENO	DIN A4	800 MC	● PRETO OPACO	50	LIDERPAPEL
64037	POLIPROPILENO	DIN A4	800 MC	● VERMELHO OPACO	50	LIDERPAPEL
64047	POLIPROPILENO	DIN A4	800 MC	● VERDE OPACO	50	LIDERPAPEL
64039	POLIPROPILENO	DIN A4	800 MC	○ TRANSPARENTE	50	LIDERPAPEL
10750	POLIPROPILENO	DIN A3	500 MC	○ TRANSPARENTE	100	LIDERPAPEL
10749	POLIPROPILENO	DIN A3	500 MC	● PRETO	100	LIDERPAPEL
64045	POLIPROPILENO RAIADO	DIN A4	500 MC	● AZUL	100	LIDERPAPEL
64048	POLIPROPILENO RAIADO	DIN A4	500 MC	● VERMELHO	100	LIDERPAPEL
64044	POLIPROPILENO RAIADO	DIN A4	500 MC	○ TRANSPARENTE	100	LIDERPAPEL
64046	POLIPROPILENO RAIADO	DIN A4	500 MC	● VERDE	100	LIDERPAPEL
64094	POLIPROPILENO ONDULADO	DIN A4	800 MC	● AZUL	50	LIDERPAPEL
64098	POLIPROPILENO ONDULADO	DIN A4	800 MC	● LARANJA	50	LIDERPAPEL
64095	POLIPROPILENO ONDULADO	DIN A4	800 MC	● VERMELHO	50	LIDERPAPEL
64099	POLIPROPILENO ONDULADO	DIN A4	800 MC	○ TRANSPARENTE	50	LIDERPAPEL
64100	POLIPROPILENO ONDULADO	DIN A4	800 MC	● VIOLETA	50	LIDERPAPEL
155171	PVC	DIN A4	150 MC	○ TRANSPARENTE	100	FELLOWES
63458	PVC	DIN A4	150 MC	○ TRANSPARENTE	100	Q-CONNECT®
155172	PVC	DIN A4	180 MC	○ TRANSPARENTE CRISTAL	100	FELLOWES
154666	PVC	DIN A4	180 MC	● AZUL OPACO	100	Q-CONNECT®
63461	PVC	DIN A4	180 MC	● PRETO OPACO	100	Q-CONNECT®
154667	PVC	DIN A4	180 MC	● VERMELHO OPACO	100	Q-CONNECT®
154668	PVC	DIN A4	180 MC	● VERDE OPACO	100	Q-CONNECT®
155173	PVC	DIN A4	180 MC	● PRETO OPACO	100	FELLOWES
63459	PVC	DIN A4	200 MC	○ INCOLORA	100	Q-CONNECT®
155174	PVC	DIN A4	200 MC	○ TRANSPARENTE CRISTAL	100	FELLOWES
63460	PVC	DIN A4	250 MC	○ INCOLOR	100	Q-CONNECT®
63455	PVC	DIN A3	150 MC	○ TRANSPARENTE	100	Q-CONNECT®
63456	PVC	DIN A3	200 MC	○ TRANSPARENTE	100	Q-CONNECT®
155175	PVC	DIN A3	200 MC	○ TRANSPARENTE CRISTAL	100	FELLOWES
63457	PVC	DIN A3	200 MC	● PRETO OPACO	100	Q-CONNECT®

CAPAS DE ENCADERNAÇÃO

Q-CONNECT®

A4 250 g/m²

CÓD. REF.  
63451 KF00498 - 1

CAPAS DE ENCADERNAÇÃO EM CARTÃO

Capa de encadernação em cartão. Pode ser utilizada para espirais, lombadas, anéis e outros. Cor branco brilhante. Formato DIN A4.

Pack de 100 unidades.



Fellowes

A4 750 g/m²

CÓD.  
155180 - 1

CAPAS DE ENCADERNAÇÃO EM CARTÃO

Capa de encadernação em cartão de 750 g/m². Pode ser utilizada para espirais, lombadas, anéis e outros. Cor preta. Formato Din A4. **Pack de 50 unidades.**

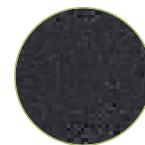

liderpape

A4 800 g/m²

CÓD.	REF.	COR		
166055	TE34	● AMARELO INTENSO	-	1
166056	TE35	● AZUL INTENSO	-	1
166057	TE36	● LARANJA INTENSO	-	1
166058	TE37	● ROSA INTENSO	-	1
166059	TE38	● VERDE INTENSO	-	1

CAPAS DE ENCADERNAÇÃO EM CARTÃO

Capa de encadernação de cartão de 800 g/m² de 0,9 mm de espessura. Pode ser utilizada para espirais, lombadas, anéis e outros. Formato DIN A4. **Pack de 50 unidades.**

liderpape

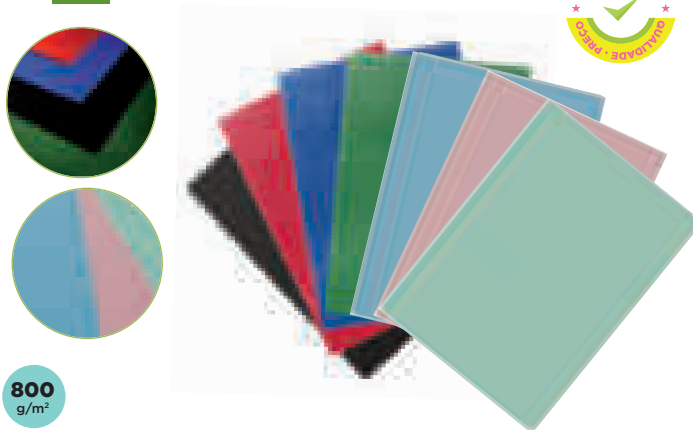
800 g/m²

CÓD.	REF.	COR	FORMATO		
64091	TE01	● AZUL	DIN A4	-	1
163504	TE32	● CELESTE	DIN A4	-	1
64088	TE02	● PRETO	DIN A4	-	1
64089	TE03	● VERMELHO	DIN A4	-	1
163503	TE31	● ROSA	DIN A4	-	1
64090	TE04	● VERDE	DIN A4	-	1
163505	TE33	● VERDE MENTA	DIN A4	-	1
64092	TE06	● PRETO	DIN A3	-	1

CAPAS DE ENCADERNAÇÃO EM CARTÃO

Capa de encadernação de cartão de 800 g/m² de 1 mm de espessura. Pode ser utilizada para espirais, lombadas, anéis e outros. **Pack de 50 unidades.**

Fellowes

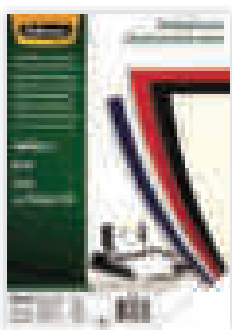
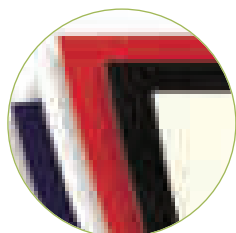
A4 250 g/m²

CÓD.	COR		
155183	● AZUL	-	1
155182	○ BRANCO	-	1
155181	● PRETO	-	1
155184	● VERMELHO	-	1

CAPAS DE ENCADERNAÇÃO EM CARTÃO DE BRILHO

Capa de encadernação em cartão de brilho de 250 g/m². Pode ser utilizada para espirais, lombadas, anéis e outros. Formato Din A4. **Pack de 100 unidades.**

Q-CONNECT®

A4 250 g/m²

CÓD.	REF.	COR		
63450	KF00500	● AZUL	-	1
63452	KF00502	○ BRANCO	-	1
63453	KF00501	● PRETO	-	1
63454	KF00499	● VERMELHO	-	1

CAPAS DE ENCADERNAÇÃO CARTÃO IMITAÇÃO DE PELE

Capa de encadernação em cartão imitação de pele de 250 g/m². Pode ser utilizada para espirais, lombadas, anéis e outros. **Pack de 100 unidades.**

Fellowes

A4 250 g/m²

CÓD.		
155179	-	1

CAPAS DE ENCADERNAÇÃO EM CARTÃO IMITAÇÃO PELE

Capa de encadernação em cartão imitação de pele de 250 g/m². Pode ser utilizada para espirais, lombadas, anéis e outros. Cor preta. Formato Din A4. **Pack de 100 unidades.**

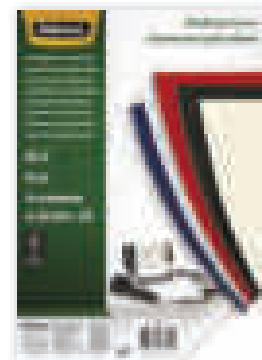
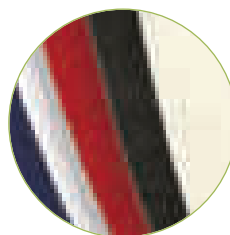

UNIDADE MÍNIMA DE VENDA



PERMITE ABERTURA DE EMBALAGEM



MEDIDAS: LARGURA X ALTURA X PROFUNDIDADE

EQUIPAMENTOS DE ESCRITÓRIO

CAPAS DE ENCADERNAÇÃO

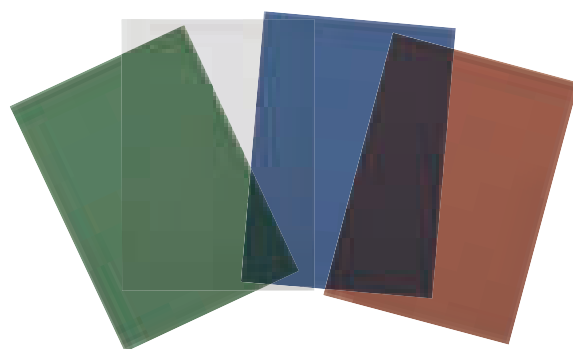
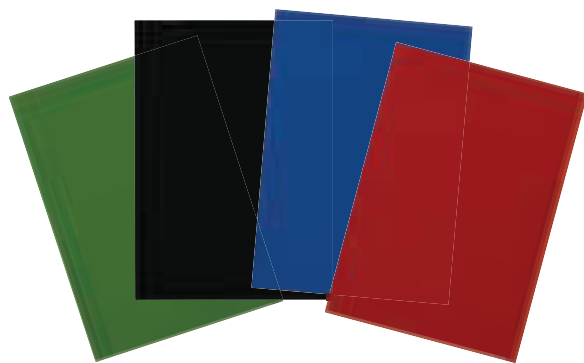

CÓD.	REF.	APARÊNCIA	FORMATO	ESPESSURA	COR	UNIDADES	MICRONS		
06948	TE23	OPACA	DIN A4	0,5 mm	● AZUL	100	500	-	1
64042	TE11	OPACA	DIN A4	0,5 mm	● PRETO	100	500	-	1
06949	TE24	OPACA	DIN A4	0,5 mm	● VERMELHO	100	500	-	1
07042	TE25	OPACA	DIN A4	0,5 mm	● VERDE	100	500	-	1
64036	TE09	OPACA	DIN A4	0,8 mm	● AZUL	50	800	-	1
64035	TE12	OPACA	DIN A4	0,8 mm	● PRETO	50	800	-	1
64037	TE13	OPACA	DIN A4	0,8 mm	● VERMELHO	50	800	-	1
64047	TE22	OPACA	DIN A4	0,8 mm	● VERDE	50	800	-	1
10749	TE29	OPACA	DIN A3	0,5 mm	● PRETO	100	500	-	1
64043	TE14	TRANSLÚCIDA	DIN A4	0,33 mm	○ TRANSPARENTE	150	330	-	1
64041	TE07	TRANSLÚCIDA	DIN A4	0,5 mm	○ FUMADO	100	500	-	1
10746	TE26	TRANSLÚCIDA	DIN A4	0,5 mm	● AZUL	100	500	-	1
10747	TE27	TRANSLÚCIDA	DIN A4	0,5 mm	● VERMELHO	100	500	-	1
64040	TE15	TRANSLÚCIDA	DIN A4	0,5 mm	○ TRANSPARENTE	100	500	-	1
10748	TE28	TRANSLÚCIDA	DIN A4	0,5 mm	● VERDE	100	500	-	1
64039	TE16	TRANSLÚCIDA	DIN A4	0,8 mm	○ TRANSPARENTE	50	800	-	1
10750	TE30	TRANSLÚCIDA	DIN A3	0,5 mm	○ TRANSPARENTE	100	500	-	1

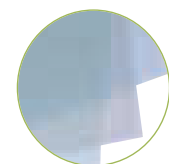
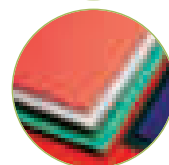

CAPAS DE ENCADERNAÇÃO EM POLIPROPILENO

Folha em polipropileno para encadernação de espiral, lombadas, anéis e outros. **A embalagem.**



A4

CÓD.	COR	MICRONS		
155176	● PRETO	280	-	1
155178	● PRETO	450	-	1
155177	○ TRANSPARENTE	450	-	1

CAPAS DE ENCADERNAÇÃO POLIPROPILENO

Capa de encadernação fabricada em polipropileno. Pode ser utilizada para espirais, lombadas, anéis e outros. Formato Din A4. **Pack de 100 unidades.**

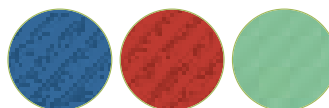

A4 500 microns

CÓD.	REF.	COR		
64045	TE18	● AZUL	-	1
64048	TE19	● VERMELHO	-	1
64044	TE20	○ TRANSPARENTE	-	1
64046	TE21	● VERDE	-	1

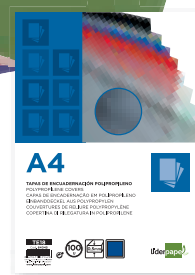
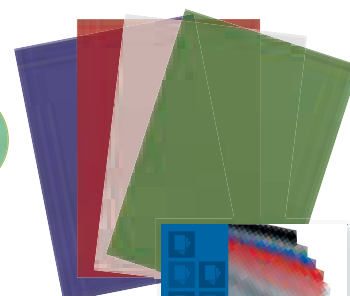

CAPAS DE ENCADERNAÇÃO EM POLIPROPILENO RAIADO

Folha em polipropileno raiado, com leve gravura de linhas na diagonal. Para apresentação de dossiers e encadernação. 0,5 mm de espessura. 500 microns. Formato Din A4. **Pack de 100 unidades.**



A4 800 microns

TRASLÚCIDAS

CÓD.	REF.	COR		
64094	TA07	● AZUL	-	1
64098	TA11	● LARANJA	-	1
64095	TA08	● VERMELHO	-	1
64099	TA12	○ TRANSPARENTE	-	1
64100	TA13	● VIOLETA	-	1

CAPAS DE ENCADERNAÇÃO EM POLIPROPILENO ONDULADO

Folha de polipropileno ondulado. Capa para dossier e encadernação. 0,8 mm de espessura. 800 microns. Formato Din A4. **Pack de 50 unidades.**

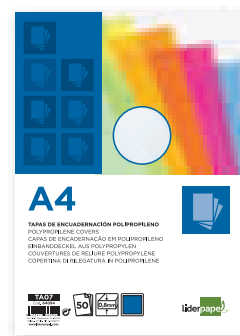
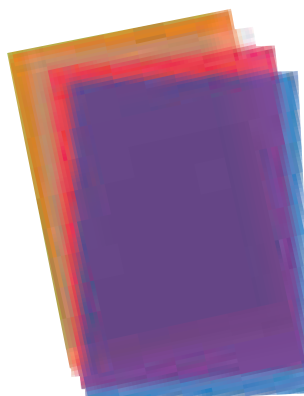
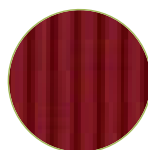

Q-CONNECT®

CÓD.	REF.	COR	FORMATO	MICRONS		
63458	KF32120	○ TRANSPARENTE	DIN A4	150	-	1
154666	KF18097	● AZUL	DIN A4	180	-	1
63461	KF26808	● PRETO	DIN A4	180	-	1
154667	KF18098	● VERMELHO	DIN A4	180	-	1
154668	KF18099	● VERDE	DIN A4	180	-	1
63459	KF32121	○ TRANSPARENTE	DIN A4	200	-	1
63460	KF24011	○ TRANSPARENTE	DIN A4	250	-	1
63455	KF00144	○ TRANSPARENTE	DIN A3	150	-	1
63456	KF32159	○ TRANSPARENTE	DIN A3	200	-	1
63457	KF16554	● PRETO	DIN A3	200	-	1

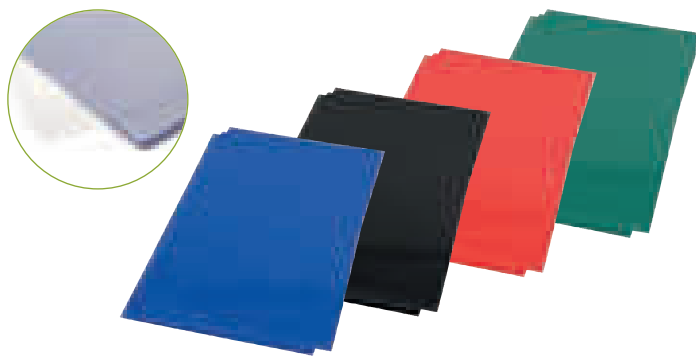

CAPAS DE ENCADERNAÇÃO EM PVC

Capa em PVC com diferentes espessuras e formatos para encadernação em espiral, lombadas, argolas e outros. **Pack de 100 unidades.**



LEITZ®



A4

CÓD.		
12479	-	10

CÓD.	COR	APARÊNCIA	FORMATO	MICRONS		
155171	○ TRANSPARENTE	TRANSPARENTE	DIN A4	150	-	1
155172	○ TRANSPARENTE	CRISTAL	DIN A4	180	-	1
155173	● PRETO	OPACA	DIN A4	180	-	1
155174	○ TRANSPARENTE	CRISTAL	DIN A4	200	-	1
155175	○ TRANSPARENTE	CRISTAL	DIN A3	200	-	1

CAPAS DE ENCADERNAÇÃO PVC

Capa em PVC de diferentes espessuras e formatos para encadernação em espiral, anéis e outros. **Pack de 100 unidades.**

LEITZ®

A4

CÓD.	COR	LOMBADA	FOLHAS		
19594	● AZUL	AA de 3,5 mm	10 a 35	1	10
04869	● PRETO	AA de 3,5 mm	10 a 35	-	10
11686	● AZUL	A de 7 mm	36 a 70	-	1
14719	● PRETO	A de 7 mm	36 a 70	-	10
13578	● AZUL	B de 10,5 mm	71 a 105	-	10
14652	● PRETO	B de 10,5 mm	71 a 105	-	10
12620	● AZUL	C de 14 mm	106 a 140	-	10
14653	● PRETO	C de 14 mm	106 a 140	-	10

CÓD.	COR	LOMBADA	FOLHAS		
44275	● AZUL	17,5 mm	175	-	10
44274	● PRETO	17,5 mm	175	-	10
44277	● AZUL	21 mm	210	-	10
44276	● PRETO	21 mm	210	-	10
44279	● AZUL	24,5 mm	245	-	10
44278	● PRETO	24,5 mm	245	-	10
44281	● AZUL	28 mm	280	-	10
44280	● PRETO	28 mm	280	-	10

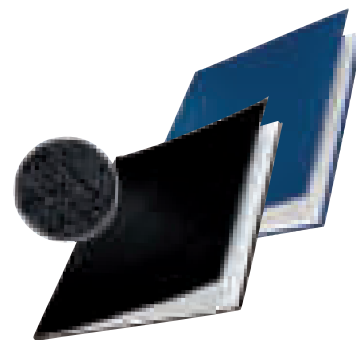

CAPAS DE ENCADERNAÇÃO IMPRESSBIND CHANNEL RÍGIDA

Capas extra rígidas. Para sistema de encadernação por pressão. Superfície gofrada. Textura de linho. Fabricadas com cartão de 1,70 mm. Formato DIN A4. **A capa.**



A4

CÓD.	LOMBADA		
43827	1,5 mm	-	1
43828	3 mm	-	1
43829	4 mm	-	1
43830	6 mm	-	1
43831	9 mm	-	1
43832	12 mm	-	1

CAPA TÉRMICA

Capa térmica Optimal GBC. Formato Din A4. PVC 180 microns. Capa em PVC transparente de 150 microns. Contracapa brilhante de 215 g/m².

Caixa de 100 unidades.

LOMBADAS DE PLÁSTICO



A4

CÓD.	COR		
10286	○ BRANCO	-	50
05197	● PRETO	-	50

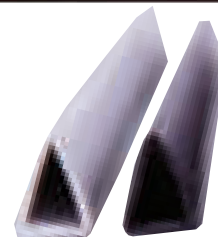

LOMBADA DE PLÁSTICO

Lombadas de plástico para fixação de papéis mediante pressão, permitindo uma encadernação cómoda e rápida. Para formato Din A4. Medidas: 81 x 89 x 302 mm. **A lombada.**

EQUIPAMENTOS DE ESCRITÓRIO

CLASSIFICAÇÃO DAS DESTRUIDORAS

PORQUE É IMPORTANTE DESTRUIR OS DOCUMENTOS?

Para proteção de dados pessoais contra fraude de identidade, cumprir com a legislação de confidencialidade.

O QUE TEMOS DE CONSIDERAR PARA ESCOLHER A DESTRUIDORA MAIS ADEQUADA?

1. Onde a vamos utilizar
2. Número de pessoas que a utilizam.
3. Capacidade do cesto.
4. Ciclo de trabalho.
5. Nível de segurança que necessitamos.
6. Alimentação manual ou automática.

NÍVEIS DE SEGURANÇA

- **Nível 1 e 2:** Corte em tiras. Nível de segurança básica.
- **Nível 3:** Corte em partículas. Documentos confidenciais. Difícil de ler/unir o documento destruído.
- **Nível 4:** Corte em partículas. Documentos confidenciais. Impossível de ler/unir.
- **Nível 5:** Microcorte. Documentos de alta confidencialidade. Impossível de ler/unir.



TIPOS DE CORTE:

CORTE EM TIRAS



≤100 tiras



CORTE EM PARTÍCULAS



≥300 partículas



MINI CORTE



≥1500 partículas



MICRO CORTE



≥2000 partículas



ÍNDICE DE SÍMBOLOS DAS DESTRUIDORAS



CAPACIDADE E TIPO DE CORTE
TIRAS PARA FOLHAS DE 80 g/m²



CAPACIDADE E TIPO DE CORTE
MICRO PARTÍCULAS PARA FOLHAS DE 80 g/m²



CAPACIDADE E TIPO DE CORTE
PARTÍCULAS PARA FOLHAS DE 80 g/m²



CAPACIDADE E TIPO DE CORTE
MINI PARTÍCULAS PARA FOLHAS DE 80 g/m²



CAPACIDADE DE CORTE
AUTO-ALIMENTAÇÃO



CAPACIDADE DO CESTO
LITROS



NÍVEL DE SEGURANÇA



SISTEMA DE SEGURANÇA
SAFE SENSE FELLOWES



DESTRÓI
CD'S / DVD'S



DESTRÓI
CARTÕES DE CRÉDITO



DESTRÓI
AGRAFES, CLIPS



DESTRÓI
AGRAFES



EQUIPAMENTOS DE ESCRITÓRIO

QUADRO RESUMO DE DESTRUIDORAS

			CÓD.	MODELO	MARCA	Nº FOLHAS	NÍVEL DE SEGURANÇA	CAPACIDADE DO CESTO	CICLO DE TRABALHO	
USO OCASIONAL DOMÉSTICO E ESCRITÓRIO	1 utilizador	Corte em tiras	78272	P-25S		5	P-1	11 L	3 min	
			Corte em partículas	54988	KF17970	Q-CONNECT ⁺	6	P-3	14 L	2 min
				62762	21CS		12	P-3	15 L	5 min
		63001		X5	HSM [®]	5	P-4	18 L	4 min	
		162681		X6-SL		6	P-4	10 L	6 min	
		150184		6C		6	P-4	11 L	3 min	
		150186		8CD		8	P-4	14 L	3 min	
		159825		LX-45		8	P-4	17 L	6 min	
		63002		X8	HSM [®]	8	P-4	18 L	4 min	
		159826		LX-65		10	P-4	22 L	6 min	
		162676		RSX1035		10	P-4	35 L	15 min	
		Mini corte	162962	LX-70D		11	P-4	18 L	5 min	
			159827	LX-85		12	P-4	19 L	20 min	
		Micro corte	159822	LX-200		12	P-4	22 L	10 min	
			162961	LX-25M		6	P-4	11,5 L	5 min	
			162963	LX-41		8	P-4	17 L	5 min	
			150185	8MC		8	P-4	14L	5 min	
			162678	SECURE MC4		4	P-5	14 L	6 min	
USO MODERADO ESCRITÓRIO OU PEQUENOS DEPARTAMENTOS	1-3 utilizadores	Corte em tiras	54989	KF17974	Q-CONNECT ⁺	10	P-3	16,5 L	2 min	
			Corte em partículas	54984	KF17972	Q-CONNECT ⁺	8	P-3	13 L	2 min
				75569	53C		10	P-3	23 L	3 min
		78177		KF18092	Q-CONNECT ⁺	12	P-3	14 L	5 min	
		54990		KF15551	Q-CONNECT ⁺	12	P-3	15 L	5 min	
		63003		X10	HSM [®]	10	P-4	20 L	7 min	
		58927		60CS		10	P-4	22 L	6 min	
		52747		PS-79Ci		16	P-4	23 L	20 min	
		155714		92CS		18	P-4	25L	30 min	
		Micro corte		159823	LX-210		16	P-4	23 L	20 min
				54985	KF15547	Q-CONNECT ⁺	8	P-5	15 L	5 min
			78275	450M		9	P-5	22 L	10 min	
					159821	10M		10	P-5	19 L
USO CONTÍNUO ESCRITÓRIO E GRANDES DEPARTAMENTOS	1-5 utilizadores	Corte em partículas	63004	X13	HSM [®]	13	P-4	23 L	15 min	
			155667	KF17109	Q-CONNECT ⁺	14	P-4	18,9 L	10 min	
			154023	X415		15	P-4	23 L	CONTÍNUO	
			63005	X15	HSM [®]	15	P-4	26 L	15 min	
			54986	KF15553	Q-CONNECT ⁺	15	P-4	35 L	5 min	
			78276	99Ci		18	P-4	34 L	30 min	
			162670	RSX1538		15	P-4	38 L	30 minutos	
			78179	KF18094	Q-CONNECT ⁺	20	P-4	26,5 L	60 min	
			163151	P420+		20	P-4	30 L	4 horas	
			Micro corte	159824	LX-220		20	P-4	30 L	30 minutos
		163155		XP422+		22	P-4	85 L	24h	
		163157		XP426+		26	P-4	120 L	24h	
		155475		LX201-BRANCO		12	P-5	22 L	10 min	
		155476		LX201-PRETO		12	P-5	22 L	10 min	
		155477		LX211-BRANCO		15	P-5	23 L	20 min	
		155478		LX211-PRETO		15	P-5	23 L	20 min	
			155479	LX221-BRANCO		20	P-5	30 L	25 min	
	155480	LX221-PRETO		20	P-5	30 L	25 min			
GRANDES VOLUMES ESCRITÓRIO	1-10 utilizadores	Corte em tiras	57122	325I		26	P-2	83 L	CONTÍNUO	
			52748	225CI		24	P-4	60 L	CONTÍNUO	
		Corte em partículas	155474	425CI		32	P-4	114 L	CONTÍNUO	
			Micro corte	57119	225MI		16	P-5	60 L	CONTÍNUO
		155473		3250MC		10	P-6	100L	CONTÍNUO	
AUTO-ALIMENTAÇÃO	Corte em partículas	159869	AUTO+ 50X EU		50 AUTO./6 MAN.	P-4	20 L	10 min		
		162672	AUTO+ 100X		100 AUTO./8 MAN.	P-4	34 l	20 min		
		166330	KF10486	Q-CONNECT ⁺	120 AUTO./10 MAN.	P-4	19L	60 min		
		159868	AUTO+ 150X EU		150 AUTO./8 MAN.	P-4	44 L	30 min		
		62765	AUTOMAX 150C		8 MAN./150 AUTO.	P-4	32 L	12 min		
		75570	AUTOMAX 200C		10 MAN./200 AUTO.	P-4	32 L	25 min		
		159871	AUTO+ 225X EU		225 AUTO./10 MAN.	P-4	60 L	30 min		
		159870	AUTO+ 300X EU		300 AUTO./10 MAN.	P-4	60 L	60 min		
		150189	AUTOMAX 550C		14 MAN./550 AUTO.	P-4	83 L	CONTÍNUO		
		Micro corte	154034	100M		10 MAN./100 AUTO.	P-4	23 L	15 min	
			150188	ROOM		10MAN./200 AUTO.	P-5	32L	20min	
	155481	AUTOMAX 600M		14 MAN./600 AUTO.	P-5	83 L	CONTÍNUO			

EQUIPAMENTOS DE ESCRITÓRIO

DESTRUIDORAS DE USO DOMÉSTICO E ESCRITÓRIO (USO OCASIONAL)



CÓD.	REF.		
78272	4701001	-	1

DESTRUIDORA DE DOCUMENTOS P-25S

Destrói até 5 folhas em tiras de 7 mm. Nível de segurança P-1. Arranque automático. Botão de retrocesso. Ciclo de trabalho de 3 minutos. Cesto de 11 litros de capacidade. Medidas: 301 x 300 x 160 mm. Peso: 1,78 kg. **A destruidora.**



CÓD.	REF.		
54988	KF17970	-	1

DESTRUIDORA DE DOCUMENTOS KF17970

Capacidade de corte: 6 folhas. Corte em partículas de 5 x 47 mm. Nível de segurança P-3. Largura de entrada: 220 mm. Arranque e paragem automática. Retrocesso para evitar encravesamentos. Proteção contra o sobreaquecimento. Destrói agrafes, clips e cartões de crédito. Com sistema ShredSafe. Cesto de 14 litros. Medidas: 307 x 399 x 186 mm. Peso: 3,52 kg. **A destruidora.**

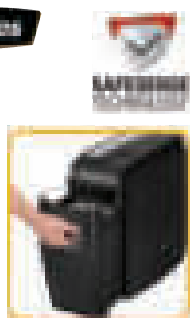

CÓD.	REF.		
62762	4360201	-	1

DESTRUIDORA DE DOCUMENTOS 21CS

Destruidora de uso ocasional para casa e escritório. Capacidade de corte até 12 folhas em partículas de 4 x 52 mm. Nível de segurança P-3. Destrói agrafes, cartões de crédito e clips. Ciclo de trabalho de 5 minutos. Sistema de segurança SafeSense. Cesto de 15 litros. Medidas: 231 x 390 x 430 mm. Peso: 7,48 kg. **A destruidora.**



CÓD.	REF.		
63001	1043121	-	1

DESTRUIDORA DE DOCUMENTOS SHREDSTAR X5

Moderna, silenciosa e compacta, é ideal para uso pessoal ou pequenos escritórios. Capacidade de corte: 5 folhas em partículas de 4,5 x 30 mm. Nível de segurança P-4. Cesto de 18 litros. Destrói agrafes, CD, clips e cartões de crédito. Mecanismo de corte independente para CD com um recipiente de recolha que elimina o material por tipos. Indicador LED e de nível. Início/paragem automática com célula fotoelétrica. Esvazia facilmente. Largura de entrada: 220 mm. Medidas: 345 x 385 x 245 mm. Peso: 4,2 kg. **A destruidora.**



CÓD.	REF.		
162681	2020125EU	-	1

DESTRUIDORA DE DOCUMENTOS SECURE X6-SL

Capacidade de corte: 6 folhas de cada vez. Corte em partículas de 4 x 40 mm. Nível de segurança P-4. Destrói agrafes e clips. 6 minutos de funcionamento contínuo. Função de avanço/retrocesso manual e automático. Luz LED de sobreaquecimento. Cesto de 10 litros. Cor preto. Medidas: 190 x 280 x 330 mm. Peso: 3,9 kg. **A destruidora.**



Fellowes



6 11 LITROS P-4 nível de segurança

DESTRÓI



CÓD.	REF.		
150184	4686601	-	1

DESTRUIDORA DE DOCUMENTOS 6C

Destruidora de uso pessoal. Destrói até 6 folhas em partículas de 4 x 35 mm. Nível de segurança P-4. Bloqueio de segurança para evitar possíveis acidentes. Ciclo de trabalho: 3 minutos. Largura de entrada 230 mm. Destrói agrafes, clips e cartões de crédito. Cesto de 11 litros de capacidade com cabeça facilmente removível. Medidas: 299 x 365 x 168 mm. Peso: 3,63 kg. **A destruidora.**

Fellowes

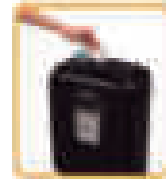

8 14 LITROS P-4 nível de segurança

DESTRÓI



CÓD.	REF.		
150186	4692101	-	1

DESTRUIDORA DE DOCUMENTOS 8CD

Destruidora micro corte de uso pessoal. Destrói até 8 folhas em partículas de 3 x 10 mm. Nível de segurança P-4. Bloqueio de segurança para evitar possíveis acidentes. Ciclo de trabalho: 5 minutos. Largura de entrada: 220 mm. Destrói agrafes e cartões de crédito. Cesto de 14 litros de capacidade com cabeça facilmente removível. Medidas: 384 x 298 x 200 mm. Peso: 4,08 kg. **A destruidora.**

Fellowes



8 17 LITROS P-4 nível de segurança

DESTRÓI



CÓD.	REF.		
159825	4400501	-	1

DESTRUIDORA DE DOCUMENTOS LX-45

Capacidade de corte: 8 folhas. Corte em partículas de 4 x 37 mm. Nível de segurança P-4. Bloqueio de segurança para evitar acidentes. Destrói de forma contínua durante 6 minutos com um tempo de arrefecimento de 20 minutos. Destrói agrafes, clips e cartões de crédito. Cesto com capacidade para 17 litros. Medidas: 401 x 310 x 220 mm. Peso: 4,1 kg. **A destruidora.**

HSM®



8 18 LITROS P-4 nível de segurança

DESTRÓI



CÓD.	REF.		
63002	1044121	-	1

DESTRUIDORA DE DOCUMENTOS SHREDSTAR X8

Eficiente, silenciosa, segura e com uma convincente relação preço rendimento. Capacidade de corte: 8 folhas em partículas de 4,5 x 30 mm. Nível de segurança P-4. Cesto de 18 litros. Destrói agrafes, CD's, clips e cartões de crédito. Mecanismo de corte independente para CD's. Função antiencravamento de papel. Indicador LED e de nível. Início/paragem automática com célula fotoelétrica. Esvazia facilmente. Largura de entrada: 220 mm. Medidas: 385 x 345 x 245 mm. Peso: 4,8 kg. **A destruidora.**

Fellowes



10 22 LITROS P-4 nível de segurança

DESTRÓI



CÓD.	REF.		
159826	4400701	-	1

DESTRUIDORA DE DOCUMENTOS LX-65

Capacidade de corte: 10 folhas. Corte em partículas de 4 x 40 mm. Nível de segurança P-4. Bloqueio de segurança para evitar acidentes. Destrói de forma contínua durante 6 minutos com um tempo de arrefecimento de 20 minutos. Destrói agrafes, clips e cartões de crédito. Cesto com capacidade para 22 litros. Medidas: 407 x 233 x 371 mm. Peso: 5,3 kg. **A destruidora.**



EQUIPAMENTOS DE ESCRITÓRIO

DESTRUIDORAS DE USO DOMÉSTICO E ESCRITÓRIO (USO OCASIONAL)



DESTRÓI



CÓD. REF.

162676 2104585EU - 1



DESTRÓI



CÓD. REF.

162962 4407501 - 1



DESTRUIDORA DE DOCUMENTOS LX-70D

Destruidora de uso ocasional para uso doméstico e escritório. Capacidade de corte até 11 folhas em partículas de 4 x 40 mm. Nível de segurança P-4. Bloqueio de segurança para evitar possíveis acidentes. Ciclo de trabalho: 5 minutos. Destrói agrafes, clips e cartões de crédito. Cesto de 18 litros de capacidade com cabeça facilmente amovível. Medidas: 310 x 220 x 460 mm. Peso: 5,3 kg. **A destruidora.**



DESTRÓI



CÓD. REF.

159827 4400801 - 1



DESTRÓI



CÓD. REF.

159822 5502201 - 1



DESTRUIDORA DE DOCUMENTOS LX-200

Capacidade de corte: 12 folhas. Corte em partículas de 4 x 12 mm. Nível de segurança P-4. Bloqueio de segurança para evitar acidentes. Destrói de forma contínua durante 6 minutos com um tempo de arrefecimento de 10 minutos. Destrói agrafes, clips e cartões de crédito. Cesto com capacidade para 22 litros. Medidas: 520 x 360 x 260 mm. Peso: 9,3 kg. **A destruidora.**



DESTRÓI



CÓD. REF.

162961 4170601 - 1



DESTRÓI



CÓD. REF.

162963 4300701 - 1



DESTRUIDORA DE DOCUMENTOS LX-41

Destruidora mini corte de uso pessoal. Destrói até 8 folhas em minipartículas de 4 x 12 mm (Destrói 1 folha de papel DIN A4 em 1500 partículas). Nível de segurança P-4. Bloqueio de segurança para evitar possíveis acidentes. Ciclo de trabalho de 5 minutos. Destrói agrafes, clips e cartões de crédito. Cesto de 17 litros de capacidade com cabeça facilmente amovível. Medidas: 310 x 220 x 401 mm. Peso: 5,1 kg. **A destruidora.**

DESTRUIDORA DE DOCUMENTOS LX-25M

Destruidora mini corte de uso pessoal. Destrói até 6 folhas em minipartículas de 4 x 12 mm (Destrói 1 folha de papel DIN A4 em 1500 partículas). Nível de segurança P-4. Bloqueio de segurança para evitar possíveis acidentes. Ciclo de trabalho de 5 minutos. Destrói agrafes, clips e cartões de crédito. Cesto de 11,5 litros de capacidade com cabeça facilmente amovível. Medidas: 310 x 220 x 360 mm. Peso: 4,1 kg. **A destruidora.**

Destruidoras automáticas Automax™

– As destruidoras automáticas permitem destruir pilhas de papel com o toque de um botão.



56cm

Cód. 166587 Ref. 4621501

Alimentação manual

Alimentação automática

Destruidora Fellowes Automax™ 80M
UTILIZAÇÃO PESSOAL 1 UTILIZADOR
 Capacidade de destruição automática de 80 folhas e manual de 8 folhas
 A função de inversão automática assegura uma destruição ininterrupta
 O modo de repouso desliga a máquina após períodos de inatividade
 MiniCorte de 4x12 mm (DIN P-4)
 Cesto para papéis amovível de 17 litros

ULTRA SILENCIOSO AUTO REVERSE MINI CORTE

Fellowes 3 ANOS GARANTIA

Geração de Destruidoras LX

Design e segurança incomparável



IntelliBAR™
com 5 indicadores de produtividade

Ver vídeo para saber mais sobre as características desta gama

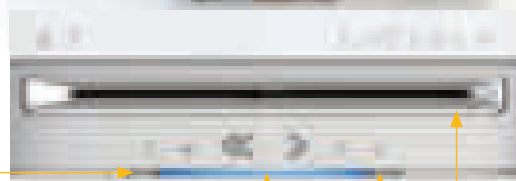

Eficiência sem precedentes

Avisa quando a destruidora se está a aproximar do seu ciclo de trabalho máximo.

Produtividade inigualável

Indicador que valoriza em tempo real a possibilidade de adicionar mais folhas para uma eficiência máxima.

Totalmente à prova de encravamentos

Destruidora 100% anti-encravamentos. Impede que a destruidora comece a funcionar se for introduzido papel em excesso.

Máxima comodidade

Avisa quando o cesto para papéis está quase cheio e deve ser esvaziado.

Segurança incomparável

Interrompe automaticamente a destruição quando deteta uma mão na entrada do papel.



Cód. 159822 Ref. 5502201

Destruidora Fellowes LX200

UTILIZAÇÃO PESSOAL 1 UTILIZADOR

12 Folhas - MiniCorte 4x12mm - P-4
Ciclo de trabalho 10 min



Cód. 159823 Ref. 5502501

Destruidora Fellowes LX210

UTILIZAÇÃO PROFISSIONAL 1-3 UTILIZADORES

16 Folhas - MiniCorte 4x12mm - P-4
Ciclo de trabalho 20 min

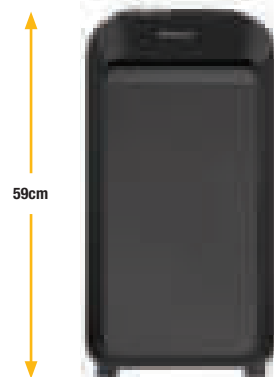

Cód. 159824 Ref. 5502601

Destruidora Fellowes LX220

UTILIZAÇÃO PROFISSIONAL 3-5 UTILIZADORES

20 Folhas - MiniCorte 4x12mm - P-4
Ciclo de trabalho 30 min



AS DESTRUIDORAS MAIS POTENTES DO MUNDO

Fellowes

EQUIPAMENTOS DE ESCRITÓRIO

DESTRUIDORAS DE USO DOMÉSTICO E ESCRITÓRIO (USO OCASIONAL)

Fellowes

8
14 LITROS
P-4 nível de segurança

DESTRÓI



CÓD.	REF.		
150185	4692501	-	1

DESTRUIDORA DE DOCUMENTOS 8MC

Destruidora micro corte de uso pessoal. Destrói até 8 folhas em partículas de 3 x 10 mm. Nível de segurança P-4. Bloqueio de segurança para evitar possíveis acidentes. Ciclo de trabalho: 5 minutos. Boca de entrada: 220 mm. Destrói agrafes e cartões de crédito. Cesto de 14 litros de capacidade com cabeça facilmente amovível. Medidas: 305 x 384 x 200 mm. Peso: 4,8 kg. **A destruidora.**

Rexel

4
14 LITROS
P-5 nível de segurança

DESTRÓI



CÓD.	REF.		
162678	2020129EU	-	1

DESTRUIDORA DE DOCUMENTOS SECURE MC4

Capacidade de corte: 4 folhas de cada vez. Micro corte em partículas de 2 x 15 mm. Nível de segurança P-5. Destrói agrafes e clips. 6 minutos de funcionamento contínuo. Cesto de 14 litros. Cor preto. Medidas: 320 x 380 x 170 mm. Peso: 4,5 kg. **A destruidora.**

DESTRUIDORAS DE ESCRITÓRIO 1-3 UTILIZADORES (USO MODERADO)

Q-CONNECT®



10
16,5 LITROS
P-3 nível de segurança

DESTRÓI



CÓD.	REF.		
54989	KF17974	-	1

DESTRUIDORA DE DOCUMENTOS KF17974

Capacidade de corte: 10 folhas. Corte em tiras de 5 x 51 mm. Nível de segurança P-3. Largura de entrada: 220 mm. Arranque e paragem automática. Retrocesso para evitar encravamentos. Proteção contra o sobreaquecimento. Destrói agrafes, clips e cartões de crédito. Com sistema ShredSafe. Indicador luminoso LED. Cesto de 16,5 litros com janela. Medidas: 338 x 407 x 215 mm. Peso: 5,1 kg. **A destruidora.**

Q-CONNECT®

8
13 LITROS
P-3 nível de segurança

DESTRÓI



CÓD.	REF.		
54984	KF17972	-	1

DESTRUIDORA DE DOCUMENTOS KF17972

Capacidade de corte: 8 folhas. Corte em partículas de 5,6 x 47 mm. Nível de segurança P-3. Largura de entrada: 220 mm. Arranque e paragem automática. Retrocesso para evitar encravamentos. Proteção contra o sobreaquecimento. Destrói agrafes, clips, cartões de crédito. Com sistema ShredSafe. Cesto de 13 litros com janela. Medidas: 306 x 425 x 171 mm. Peso: 4,17 kg. **A destruidora.**

Fellowes



10
25 LITROS
P-4 nível de segurança

DESTRÓI



CÓD.	REF.		
75569	4653101	-	1

DESTRUIDORA DE DOCUMENTOS 53C

Destruidora pessoal de uso moderado. Destrói 10 folhas em partículas de 4 x 35 mm. Nível de segurança P-3. Ciclo de trabalho: 3 min. Sistema de segurança SafeSense para evitar acidentes. Sistema de poupança de energia. Destrói agrafes, clips, cartões de crédito e CD's. Largura de entrada: 230 mm. Cesto de 25 litros com janela. Medidas: 355 x 455 x 245 mm. Peso: 6,6 kg. **A destruidora.**

Q-CONNECT®

12
14 LITROS
P-3 nível de segurança

DESTRÓI



CÓD.	REF.		
78177	KF18092	-	1

DESTRUIDORA DE DOCUMENTOS KF18092

Destruidora de uso frequente. Capacidade de corte: 12 folhas. Corte em partículas de 5 x 55 mm. Nível de segurança P-3. Com capacidade de destruição diária de 320 folhas. Sistema antiencravamentos. Tapa de segurança. Reduzo consumo de energia. Destrói clips, agrafes e cartões de crédito. Com rodas. Cesto de 14 litros com janela. Medidas: 344 x 520 x 236 mm. Peso: 8 kg. **A destruidora.**

Q-CONNECT®



12
LITROS
P-3
nível de segurança

DESTRÓI



CÓD.	REF.	🌱	📦
54990	KF15551	-	1



DESTRUIDORA DE DOCUMENTOS KF15551

Capacidade de corte: 12 folhas. Corte em partículas de 5,6 x 55 mm. Nível de segurança P-3. Largura de entrada: 220 mm. Arranque e paragem automática. Retrocesso para evitar encravesamentos. Proteção contra o sobreaquecimento. Destrói agrafes, clips, cartões de crédito e CD. Indicadores LED para sobreaquecimento e porta aberta. Cesto de 15 litros. Medidas: 317 x 515 x 226 mm. Peso: 7,3 kg. **A destruidora.**

HSM®

10
LITROS
P-4
nível de segurança

DESTRÓI



CÓD.	REF.	🌱	📦
63003	1045111	-	1



DESTRUIDORA DE DOCUMENTOS SHREDSTAR X10

Proteção de dados profissional e silencioso no local de trabalho. Capacidade de corte: 10 folhas em partículas de 4,5 x 30 mm. Nível de segurança P-4. Destrói agrafes, CD's, clips e cartões de crédito. Mecanismo de corte independente para CD's. Indicador LED e de nível. Início/paragem automática com célula foto elétrica. Esvazia facilmente. Largura de entrada: 220 mm. Cesto de 20 litros. Medidas: 345 x 445 x 245 mm. Peso: 6 kg. **A destruidora.**

Falcom



10
LITROS
P-4
nível de segurança

DESTRÓI



CÓD.	REF.	🌱	📦
58927	4606101	-	1



DESTRUIDORA DE DOCUMENTOS 60CS

Destruidora pessoal de uso moderado. Destrói 10 folhas em partículas de 4 x 40 mm. Nível de segurança P-4. Ciclo de trabalho 6 min. Sistema de segurança SafeSense para evitar acidentes. Destrói agrafes, clips e cartões de crédito. Largura de entrada: 230 mm. Cesto de 22 litros com janela. Medidas: 371 x 407 x 233 mm. Peso: 5,8 kg. **A destruidora.**

Falcom



16
LITROS
P-4
nível de segurança

DESTRÓI



CÓD.	REF.	🌱	📦
52747	4679001	-	1



DESTRUIDORA DE DOCUMENTOS PS-79CI

Capacidade de corte até 16 folhas. Corte em partículas de 4 x 38 mm. Nível de segurança P-4. Sistema 100% antiencravesamentos. Ultra silenciosa e sistema de poupança de energia. Ideal para uso frequente. Tecnologia SafeSense: desconexão automática quando a mão está demasiado próxima. Destrói agrafes, cartões de crédito, clips e CD's/DVD's. Ciclo de trabalho de 20 minutos. Largura de entrada: 230 mm. Cesto removível de 23 litros com janela. Medidas: 390 x 542 x 265 mm. Peso: 12,8 kg. **A destruidora.**

Falcom



18
LITROS
P-4
nível de segurança

DESTRÓI



CÓD.	REF.	🌱	📦
155714	1719301	-	1



DESTRUIDORA DE DOCUMENTOS 92CS

Destrói até 18 folhas em partículas de 4 x 38 mm. Nível de segurança P-4. Ciclo de trabalho 30 minutos. Sistema de segurança SafeSense para evitar acidentes. Destrói clips, agrafes, cartões de crédito e CDs. Cesto de 25 litros. Largura de entrada: 230 mm. Medidas: 378 x 571 x 281 mm. Peso: 12,93 kg. **A destruidora.**

Falcom



16
LITROS
P-4
nível de segurança

DESTRÓI



CÓD.	REF.	🌱	📦
159823	5502501	-	1



DESTRUIDORA DE DOCUMENTOS LX-210

Capacidade de corte: até 16 folhas. Micro corte em partículas de 4 x 12 mm. Nível P-4. Destrói uma folha DIN A4 em mais de 1000 partículas. Recomendada de 1-3 utilizadores. Destrói também agrafes, clips e cartões de crédito. Sistema antiencravesamento, SafeSense para evitar acidentes. Ciclo de trabalho de 20 min /15 min off. Cesto amovível de 23 l de capacidade. Medidas: 358 x 297 x 535 mm. Peso: 12,64 kg. **A destruidora.**

EQUIPAMENTOS DE ESCRITÓRIO

DESTRUCTORA DE DESPACHO 1-3 USUARIOS (USO MODERADO)

Q-CONNECT®



DESTRÓI



CÓD. REF.

54985 KF15547 - 1

DESTRUIDORA DE DOCUMENTOS KF15547

Capacidade de corte: 8 folhas. Corte em partículas de 3,3 x 9 mm. Nível de segurança P-5. Largura de entrada: 220 mm. Arranque e paragem automática. Retrocesso para evitar encravesamentos. Proteção contra o sobreaquecimento. Destrói agrafes, clips e cartões de crédito. Com rodas. Cesto de 15 litros. Medidas: 350 x 484 x 215 mm. Peso: 8,22 kg. **A destruidora.**



Para evitar acidentes



DESTRÓI



CÓD. REF.

78275 4074101 - 1

DESTRUIDORA DE DOCUMENTOS MICROCORTE 450M

Destrói até 9 folhas em micro partículas micro corte de 2 x 12 mm. Nível de segurança P-5. Dupla entrada para papel e CD's. Ciclo de trabalho de 10 minutos. Destrói agrafes, cartões de crédito e CD's. Cesto removível de 22 litros com janela. Medidas: 350 x 565 x 260 mm. Peso: 10,4 kg.

A destruidora.



BLOQUEIO DE SEGURANÇA



DESTRÓI



CÓD. REF.

159821 4630601 - 1

DESTRUIDORA DE DOCUMENTOS 10M

Destruidora de micro corte que oferece máxima segurança de destruição. Capacidade de corte: até 10 folhas em partículas de 2x12 mm. Nível de segurança P-5. Destrói agrafes e cartões de crédito. Ciclo de trabalho de 10 minutos. Bloqueio de segurança para evitar acidentes. Cesto de 19 litros com janela transparente. Medidas: 343 x 498 x 251 mm. Peso: 7,85 kg.

A destruidora.



DESTRUCTORA DE ESCRITÓRIO 1-5 UTILIZADORES (USO CONTÍNUO)

HSM®



DESTRÓI



CÓD. REF.

63004 1057121 - 1

DESTRUIDORA DE DOCUMENTOS SHREDSTAR X13

Funcional, moderna e silenciosa. Capacidade de corte: 13 folhas em partículas de 4 x 37 mm. Nível de segurança P-4. Cesto de 23 litros. Destrói agrafes, CD's, clips e cartões de crédito. Função antiencravesamento de papel. Indicador de nível. Início/paragem automática com célula fotoelétrica. Esvazia facilmente. Largura de entrada: 230 mm. Medidas: 390 x 595 x 300 mm. Peso: 12,5 kg. **A destruidora.**



Q-CONNECT®



DESTRÓI



CÓD. REF.

155667 KF17109 - 1

DESTRUIDORA DE DOCUMENTOS KF17109

Destruidora de uso frequente. Capacidade de corte: 14 folhas. Corte em partículas de 4 x 25 mm. Nível de segurança P-4. Sistema antiencravesamentos. Tampa de segurança. Destrói clips, agrafes, CD's e cartões de crédito. Cesto de 18,9 litros. Medidas: 366 x 491 x 280 mm. Peso: 12,5 kg. **A destruidora.**



Rexel



15
23 LITROS
P-4
nível de segurança



CÓD.	REF.	📦	📦
154023	2104576EU	-	1

DESTRUIDORA MOMENTUM X415

Destruidora em confetti para destruição diária segura, adequado para casas ou pequenas empresas. Destrói até 15 folhas de papel (80 g/m²) ao mesmo tempo. Destrói papel, agrafes e clips, funcionamento silencioso. Destruição com funcionamento interrompido de 2 horas, 60 min de refrigeração. Cesto de 23 litros. Tecnologia antiencravesamentos. Medidas: 370 x 465 x 279 mm. Peso: 12,5 kg. **A destruidora.**

HSM



15
26 LITROS
P-4
nível de segurança



CÓD.	REF.	📦	📦
63005	1030121	-	1

DESTRUIDORA DE DOCUMENTOS SHREDSTAR X15

Destruidora silenciosa, o modelo estrela da marca. Capacidade de corte: 15 folhas em partículas de 4 x 37 mm. Nível de segurança P-4. Destrói agrafes, CD's, clips e cartões de crédito. Mecanismo de corte independente para CD's. Função antiencravamento de papel. Indicador de nível de cheio. Início/paragem automática com célula fotoelétrica. Esvazia facilmente. Largura de entrada: 230 mm. Cesto de 26 litros. Medidas: 390 x 595 x 300 mm. Peso: 13 kg. **A destruidora.**

Q-CONNECT



15
35 LITROS
P-4
nível de segurança



CÓD.	REF.	📦	📦
54986	KF15553	-	1

DESTRUIDORA DE DOCUMENTOS KF15553

Capacidade de corte: 15 folhas. Corte em partículas de 4 x 30 mm. Largura de entrada: 225 mm. Nível de segurança P-4. Arranque e paragem automática. Retrocesso para evitar encravesamentos. Proteção contra o sobreaquecimento. Destrói agrafes, clips e cartões de crédito e CD's. Cesto de 35 litros. Medidas: 381 x 653 x 325 mm. Peso: 14,7 kg. **A destruidora.**

Falcom



18
34 LITROS
P-4
nível de segurança



CÓD.	REF.	📦	📦
78276	4691001	-	1

DESTRUIDORA DE DOCUMENTOS 99C1

Destrói até 18 folhas em partículas de 4 x 38 mm. Nível de segurança P-4. Ciclo de trabalho 30 min. Sistema 100% antiencravamento. Sistema de segurança SafeSense para evitar acidentes. Sistema de poupança de energia. Destrói agrafes, clips, cartões de crédito e CD's. Cesto removível de 34 litros. Medidas: 290 x 640 x 440 mm. Peso: 16,5 kg. **A destruidora.**

Rexel



20 DIAS
SOB PEDIDO

15
38 LITROS
P-4
nível de segurança



CÓD.	REF.	📦	📦
162670	2104587EU	-	1

DESTRUIDORA DE DOCUMENTOS PROMAX QS RSX1538

Capacidade de corte: até 15 folhas. Corte em partículas de 4 x 40 mm. Nível P-4. Destrói uma folha DIN A4 em mais de 400 partículas. Destrói agrafes, clips e cartões de crédito. Funcionamento ultrasilencioso contínuo de 30 minutos. Luz LED de sobreaquecimento. Função de avanço/retrocesso manual e automático. Cesto de 38 l com capacidade para 675 folhas DIN A4. Medidas: 410 x 630 x 310 mm. Peso: 13,4 kg. **A destruidora.**

Q-CONNECT



20
26,5 LITROS
P-4
nível de segurança



CÓD.	REF.	📦	📦
78179	KF18094	-	1

DESTRUIDORA DE DOCUMENTOS KF18094

Destruidora ideal para uso profissional. Capacidade de corte: 20 folhas. Corte em partículas de 4 x 40 mm. Nível de segurança P-4. Ciclo de trabalho: 60 minutos. Sistema antiencravamentos. Tampa e sensor de segurança. Reduz o consumo de energia. Destrói clips, agrafes, CD's e cartões de crédito. Com rodas. Cesto de 26,5 litros com janela. Medidas: 414 x 666 x 302 mm. Peso: 16,6 kg. **A destruidora.**

Potência extra
para destruir ainda mais



Tecnologia sem encravamentos

Mede o número de folhas para eliminar os encravamentos de papel



Alto nível segurança P4/P5

Com cesto de maior capacidade



Tempo de funcionando contínuo*

Para destruir frequentemente (*em modelos selecionados)



Slot de alimentação separada

Para destruir CDs, DVDs e cartões de crédito

Destruidoras de papel sem encravamentos **Rexel Momentum Extra**

A tecnologia de detecção anti encravamento ativa mede o número de folhas alimentadas em tempo real para evitar encravamentos de papel. Os cestos de papel de grandes dimensões, tempos de trabalho mais longos e maior capacidade de folhas tornam estas destruidoras as ideais para qualquer ambiente de escritório.

Momentum P420+ 20 folhas
Momentum P515+ 15 folhas



P420+



P515+



Momentum Extra XP426+ 26 folhas
Momentum Extra XP520+ 20 folhas

XP426+



XP520+



Momentum Extra XP422+ 22 folhas
Momentum Extra XP516+ 16 folhas

XP422+



XP516+



Momentum Extra XP420+ 20 folhas
Momentum Extra XP514+ 14 folhas

XP420+



XP514+





Gama Extra Rexel Momentum – Escritório

Modelo	P420+	P515+	XP426+	XP520+	XP422+	XP516+	XP420+	XP514+
Referência	163151	163152	163157	163158	163155	163156	163153	163154
Dimensões de Largura x Altura x Profundidade mm	660 x 320 x 410		1030 x 560 x 510		880 x 520 x 460		730 x 520 x 460	
Alimentação manual de folhas	20	15	26	20	22	16	20	14
Nível de segurança P	P-4	P-5	P-4	P-5	P-4	P-5	P-4	P-5
Tipo de corte	Corte partículas (4x35mm)	Micro corte (2x15mm)	Corte partículas (4x30mm)	Micro corte (2x15mm)	Corte partículas (4x35mm)	Micro corte (2x15mm)	Corte partículas (4x35mm)	Micro corte (2x15mm)
Capacidade do compartimento (L)	30	30	120	120	85	85	60	60
Capacidade de papel (folhas A4)	275	350	1100	1300	800	950	550	700
Tempo de funcionamento	Até 4 horas	Até 4 horas	Contínuo	Contínuo	Contínuo	Contínuo	Contínuo	Contínuo
Tecnologia anti encravamento	✓	✓	✓	✓	✓	✓	✓	✓
Slot para CD/DVD/cartão de crédito	-	-	✓	✓	✓	✓	✓	✓



Estar no escritório é uma questão de opção.

Mas a segurança dos dados não!

Destruidoras de papel **Rexel Secure.**

Segurança profissional onde estiver a trabalhar.

➤ **Secure S5** 5 folhas



➤ **Secure X6** 6 folhas
Secure X10 10 folhas



➤ **Secure MC4**
Whisper-Shred™
4 folhas



➤ **Secure MC6-SL**
Whisper-Shred™
6 folhas



Gama Rexel Secure – No escritório ou em casa

Modelo	S5	X6	X10	MC4	MC6-SL
Referência	160265	160266	160267	162678	160269
Dimensões de Largura x Altura x Profundidade mm	155 x 327 x 286	170 x 302 x 321	220 x 395 x 338	170 x 377 x 321	220 x 383 x 338
Alimentação manual de folhas	5	6	10	4	6
Nível de segurança P	P-2	P-4	P-4	P-5	P-5
Tipo de corte	Corte em tiras (6mm)	Corte partículas (4x40mm)	Corte partículas (4x40mm)	Micro corte (2x15mm)	Micro corte (2x15mm)
Capacidade do compartimento (L)	10	10	18	14	18
Capacidade de papel (folhas A4)	75	100	150	150	175
Tempo de funcionamento	3 min	3 min	3 min	6 min	6 min
Nível de ruído dBA	<70	<70	<70	<60	<60

*A destruidora está em conformidade com a RGPD

EQUIPAMENTOS DE ESCRITÓRIO

DESTRUIDORAS DE ESCRITÓRIO 1-5 UTILIZADORES (USO CONTÍNUO)

ReXel



DESTRÓI

CÓD.	REF.		
163151	2021420XEU	-	1

DESTRUIDORA MOMENTUM EXTRA P420+

Destruidora para utilizadores de alta frequência que valorizam rendimento e especificações. Destrói 20 folhas. Corte em partículas de 4 x 35 mm. Nível de segurança P-4. Destrói agrafes e clips. Motor de indução com menor nível de ruído dBA. Ciclo de trabalho: 240 min. Cesto de 30 litros. Medidas: 320 x 656 x 406 mm. Peso: 19 kg. **A destruidora.**

Fellowes



DESTRÓI



CÓD.	REF.		
159824	5502601	-	1

DESTRUIDORA DE DOCUMENTOS LX-220

Capacidade de corte: 20 folhas. Micro corte de 4 x 12 mm. Nível P-4. Destrói agrafes, clips e cartões de crédito. Recomendada de 3-5 utilizadores. Sistema 100% antiencravamento SafeSense para evitar acidentes. Arranque/paragem automáticos. Funcionamento silencioso. Ciclo de trabalho de 30 min on/15 min off. Cesto amovível com capacidade para 30 l. Medidas: 432 x 590 x 290 mm. Peso: 15,7 kg. **A destruidora.**



ReXel



DESTRÓI



CÓD.	REF.		
163155	2021422XEU	-	1

DESTRUIDORA MOMENTUM EXTRA XP422+

Para utilizadores de alta frequência que valorizam rendimento e especificações. Tecnologia antiencravamento que facilita uma melhor experiência. Motor de indução com menor nível de ruído dBA. Destrói até 22 folhas. Micro corte. Destrói CD/DVD. Ciclo de trabalho: 24 horas. Nível de segurança P-4. Cesto de 85 litros. Medidas: 580 x 940 x 635 mm. Peso: 22 kg. **A destruidora.**



ReXel



DESTRÓI



CÓD.	REF.		
163157	2021426XEU	-	1

DESTRUIDORA MOMENTUM EXTRA XP426+

Para utilizadores de alta frequência que valorizam rendimento e especificações. Tecnologia antiencravamento que oferece uma melhor experiência. Destrói até 26 folhas. Nível de segurança P-4. Microcorte. Destrói CD/DVD. Motor de indução com menor nível de ruído dBA. Ciclo de trabalho: 24 horas. Boca de entrada até DIN A3 (310 mm). Cesto de 120 litros. Medidas: 553 x 1028 x 510 mm. Peso: 59 kg. **A destruidora.**

Fellowes



DESTRÓI



CÓD.	REF.	COR		
155475	5050101	○ BRANCO	-	1
155476	5050001	● PRETO	-	1

DESTRUIDORA DE DOCUMENTOS LX201

Destruidora fácil de usar e de alta segurança. Microcorte de 2 x 14 mm. Nível de segurança P-5. Recomendada de 1-3 utilizadores. Capacidade até 12 folhas. Sistema patentado de barra de sinalização inteligente que mostra visualmente ao utilizador como a máquina está a funcionar. 100% antiencravamento. Sistema SafeSense para evitar acidentes. Sinal de cesto cheio. Ciclo de trabalho de 20 minutos. Cesto removível de 23 litros de capacidade. Destrói também agrafes, clips e cartões de crédito. Medidas: 255 x 525 x 354 mm. Peso 9 kg. **A destruidora.**



DESTRUIDORAS DE ESCRITÓRIO 1-5 UTILIZADORES (USO CONTÍNUO)



15
23 LITROS
P-5
nível de segurança



CÓD.	REF.	COR		
155477	5050301	○ BRANCO	-	1
155478	5050201	● PRETO	-	1



20
30 LITROS
P-5
nível de segurança



CÓD.	REF.	COR		
155479	5050501	○ BRANCO	-	1
155480	5050401	● PRETO	-	1



DESTRUIDORA DE DOCUMENTOS LX211

Destruidora fácil de usar e de alta segurança. Micro corte de 2 x 12 mm. Nível de segurança P-5. Recomendada de 1-3 utilizadores. Capacidade de corte até 15 folhas. Sistema patentado de barra de sinalização inteligente que mostra visualmente ao utilizador como a máquina está a funcionar. 100% antiencravamento. Sistema SafeSense para evitar acidentes. Sinal de cesto cheio. Ciclo de trabalho de 10 minutos. Cesto removível de 23 litros de capacidade. Destrói também agrafes, clips e cartões de crédito. Medidas: 297 x 535 x 358 mm. Peso: 13,72 kg. **A destruidora.**

DESTRUIDORA DE DOCUMENTOS LX221

Destruidora fácil de usar e de alta segurança. Micro corte de 2 x 14 mm. Nível de segurança P-5. Recomendada de 3-5 utilizadores. Capacidade até 20 folhas. Sistema patentado de barra de sinalização inteligente que mostra visualmente ao utilizador como a máquina está a funcionar. 100% antiencravamento. Sistema SafeSense para evitar acidentes. Sinal de cesto cheio. Ciclo de trabalho de 30 minutos. Cesto removível de 30 litros de capacidade. Destrói também agrafes, clips e cartões de crédito. Medidas: 299 x 590 x 419 mm. Peso: 16,3 kg. **A destruidora.**

DESTRUIDORAS DE ESCRITÓRIO 1-10 UTILIZADORES (GRANDES VOLUMES)



26
83 LITROS
P-2
nível de segurança



CÓD.	REF.		
57122	4633001	-	1

DESTRUIDORA DE DOCUMENTOS 325I

Destruidora departamental com motor de alto rendimento. Mais de 10 utilizadores. Destrói até 26 folhas em tiras de 5,8 mm. Nível de segurança P-2. Destrói clips, agrafes, cartões de crédito e CD's. Sistema 100% antiencravamento que evita que se inicie ao introduzir mais papel do que admite. Ultra silenciosa para um bom ambiente de trabalho. Tecnologia SafeSense desliga automaticamente quando a mão está demasiado perto. Ciclo de trabalho contínuo. Capacidade do cesto: 83 litros. 2 anos de garantia da máquina e 20 anos de garantia nas lâminas de corte. Medidas: 511 x 881 x 460 mm. Peso: 42,1 kg. **A destruidora.**



24
60 LITROS
P-4
nível de segurança



CÓD.	REF.		
52748	4622001	-	1

DESTRUIDORA DE DOCUMENTOS 225CI

Destrói de 22 a 24 folhas em partículas de 4 x 38 mm. Nível de segurança P-4. Tecnologia 100% antiencravamento. Evita que se inicie ao introduzir mais papel do que admite. Indicador luminoso. Destrói agrafes, clips, cartões de crédito e CD's. Ciclo de trabalho contínuo. Largura de entrada: 230 mm. Cesto removível de 60 litros de capacidade. Com rodas. Medidas: 435 x 781 x 450 mm. Peso: 37,6 kg. **A destruidora.**



32
114 LITROS
P-4
nível de segurança



CÓD.	REF.		
155474	4698001	-	1

DESTRUIDORA DE DOCUMENTOS 425CI

Destruidora de grande capacidade recomendada para mais de 10 utilizadores. Capacidade até 30-32 folhas. Corte em partículas de 4 x 30 mm. Nível de segurança P-4. Largura de entrada: 305 mm. Sistema 100% antiencravamento. Sistema de segurança SafeSense para evitar acidentes. Sistema Auto-Oil que lubrifica automaticamente as lâminas melhorando o seu rendimento. Ciclo de trabalho contínuo. Cesto de 114 litros de capacidade. Destrói agrafes, clips, cartões de crédito e CD's. Medidas: 558 x 946 x 508 mm. Peso: 68,5 kg. **A destruidora.**

7 DIAS
SOB PEDIDO



EQUIPAMENTOS DE ESCRITÓRIO

DESTRUIDORAS DE ESCRITÓRIO 1-10 UTILIZADORES (GRANDES VOLUMES)

Fellowes



16 60 LITROS P-5 nível de segurança

DESTRÓI



CÓD.	REF.		
57119	4620101	-	1

DESTRUIDORA DOCUMENTOS 225MI

Desenhada para uso contínuo. Mais de 5 utilizadores. Destrói até 16 folhas em micro partículas de 2 x 12 mm. Nível de segurança P-5. Sistema 100% antiencravamento. Ultra silenciosa. Tecnologia SafeSense de desliga automaticamente quando a mão está demasiado perto. Ciclo de trabalho contínuo. Cesto de 60 litros. Destrói agrafes, cartões de crédito e CD's. 2 anos de garantia na máquina e 7 anos de garantia nas lâminas de corte. Medidas: 435 x 781 x 509 mm. Peso: 40,8 kg. **A destruidora.**

Fellowes



10 100 LITROS P-6 nível de segurança

CÓD.	REF.		
155473	4617301	-	1

DESTRUIDORA DE DOCUMENTOS 3250MC

Destruidora de máxima segurança para documentos que necessitam de ser tratados com absoluta confidencialidade. Destrói uma folha de papel DIN A4 em 6000 micro partículas de 0,8 x 12 mm. Nível de segurança P-6. Capacidade de corte até 8-10 folhas. Largura de entrada: 260 mm. Ciclo de trabalho contínuo. Desliga automaticamente depois de um tempo de inatividade. Cesto de 100 litros. Medidas: 495 x 926 x 470 mm. Peso 48 kg. **A destruidora.**

DESTRUIDORAS DE ESCRITÓRIO COM AUTOALIMENTAÇÃO

ReXel

AUTO 50 6 20 LITROS P-4 nível de segurança

DESTRÓI



CÓD.	REF.		
159869	2020050XEU	-	1

DESTRUIDORA OPTIMUM AUTO+ 50X EU

Destruidora de corte em partículas. Destrói automaticamente até 50 folhas de papel A4 (80 g/m²) ao mesmo tempo, nível de segurança P-4. Esta máquina destruidora de alimentação automática é ideal para uso doméstico ou em pequenos escritórios devido ao seu cesto compacto de 20 litros. Não é necessário alimentar manualmente o papel, nem retirar antes os agrafes e os clips. Medidas: 363 x 405 x 430. Peso: 11,6 kg. **A destruidora.**

ReXel



AUTO 100 8 34 LITROS P-4 nível de segurança

DESTRÓI



CÓD.	REF.		
162672	2020100XEU	-	1

DESTRUIDORA DE DOCUMENTOS OPTIMUM AUTO+ 100X

Destruidora de alimentação automática. Destrói até 100 folhas de papel DIN A4 (80 g/m²) em partículas de 4 x 28 mm. Trituradora de escritório sofisticada, com um cesto amovível de 34 litros. Não é necessário alimentar manualmente o papel, nem retirar agrafes e clips do papel. Destrói cartões de crédito, agrafes e clips. 20 minutos de funcionamento contínuo. Medidas: 365 x 530 x 430 mm. Peso: 14,22 kg. **A destruidora.**

Q-CONNECT®

AUTO 120 10 19 LITROS P-4 nível de segurança

DESTRÓI



CÓD.	REF.		
166330	KF10486	-	1

DESTRUIDORA DE DOCUMENTOS KF10486

Destrói até 10 folhas em modo manual e até 120 folhas em modo automático. Ideal para uso intensivo. Corta o papel em partículas de 4 x 12 mm. Nível de segurança P-4. Ciclo de trabalho: 60 minutos automático e 20 minutos em modo manual. Destrói clips, pequenos agrafes e cartões de crédito. Sistema antiencravamentos. Tampa de segurança. Proteção contra o sobre aquecimento. Com rodas para facilitar a deslocação. Cesto de 19 litros com janela. Velocidade de destruição: 1,8 metros por minuto. Largura entrada de papel: 220 mm. Medidas: 366 x 287 x 500 mm. Peso: 11 kg. **A destruidora.**



ReXel

20 DIAS
SOB PEDIDO



AUTO 150
8
44 LITROS
P-4 nível de segurança

DESTRÓI

CÓD.	REF.		
159868	2020150XEU	-	1

DESTRUIDORA OPTIMUM AUTO+ 150X EU

Destruidora de corte em partículas. Destrói automaticamente até 150 folhas de papel A4 (80 g/m²) ao mesmo tempo, nível de segurança P-4. Esta destruidora de alimentação automática tem um cesto removível de 44 litros. Não é necessário alimentar manualmente o papel, nem retirar antes os agrames e os clips. Medidas: 365 x 618 x 430 mm. Peso: 15,34 kg.

A destruidora.

Falcom



AUTO 150
8
32 LITROS
P-4 nível de segurança

DESTRÓI

CÓD.	REF.		
62765	4680101	-	1

DESTRUIDORA DE DOCUMENTOS AUTOMAX™ 150C

Destruição automática e confidencial. Destrói de forma automática até 150 folhas e 8 folhas de forma manual em partículas de 4 x 38 mm. Nível de segurança P-4. Sistema antiencravamentos. Desliga automaticamente. Ultra silenciosa. Destrói também agrames, cartões de crédito e clips. Ciclo de trabalho 12 minutos. Cesto de 32 litros de capacidade. Medidas: 344 x 539 x 515 mm. Peso: 14,42 kg. **A destruidora.**

Falcom



AUTO 200
10
32 LITROS
P-4 nível de segurança

DESTRÓI

CÓD.	REF.		
75570	4653601	-	1

DESTRUIDORA DE DOCUMENTOS AUTOMAX™ 200C

DDe 1-3 utilizadores. Nível de segurança P-4. Corte em partículas de 4 x 38 mm. Destrói até 200 folhas de forma automática incluindo papel agramado, papel com clips, papel enrugado, papel impresso dupla face e papel glossy. Largura de entrada adicional de 240 mm para destruir manualmente pequenas quantidades de papel (até 10 folhas), cartões de crédito e CD's. Sistema automático antiencravamento Auto-Reverse. Ciclo de trabalho de 25 minutos. Cesto removível de 32 litros de capacidade. Medidas: 346 x 563 x 507 mm. Peso: 15,4 kg. **A destruidora.**

ReXel

20 DIAS
SOB PEDIDO



AUTO 225
10
60 LITROS
P-4 nível de segurança

DESTRÓI

CÓD.	REF.		
159871	2020225XEU	-	1

DESTRUIDORA OPTIMUM AUTO+ 225X EU

Destruidora de corte em partículas. Destrói automaticamente até 225 folhas de papel A4 (80 g/m²) ao mesmo tempo, nível de segurança P-4. Alimentação automática, com um cesto removível de 60 litros. Não é necessário alimentar manualmente o papel. Destrói agrames e clips. Medidas: 415 x 735 x 465 mm. Peso: 22 kg. **A destruidora.**

ReXel

20 DIAS
SOB PEDIDO



AUTO 300
10
60 LITROS
P-4 nível de segurança

DESTRÓI

CÓD.	REF.		
159870	2020300XEU	-	1

DESTRUIDORA OPTIMUM AUTO+ 300X EU

Destruidora de corte em partículas. Destrói automaticamente até 300 folhas de papel A4 (80 g/m²) ao mesmo tempo, nível de segurança P-4. Esta destruidora de alimentação automática tem um cesto removível de 60 litros. Não é necessário alimentar manualmente o papel, nem retirar antes os agrames e os clips. Medidas: 415 x 806 x 465 mm. Peso: 21 kg. **A destruidora.**

EQUIPAMENTOS DE ESCRITÓRIO

DESTRUIDORAS DE ESCRITÓRIO COM AUTOALIMENTAÇÃO

Fellowes

7 DIAS
SOB PEDIDO



AUTO 550
14
83 LITROS
P-4 nível de segurança

DESTRÓI

CÓD.	REF.		
150189	4963101	-	1

DESTRUIDORA DE DOCUMENTOS AUTOMÁTICA AUTOMAX™ 550C

Destruidora automática de ciclo contínuo para mais de 5 utilizadores. Capacidade de corte: até 550 folhas em partículas de 4 x 38 mm. Sistema antiencravamentos total. Sistema de bloqueio com PIN de 4 dígitos. Entrada adicional de 230 mm para destruir manualmente pequenas quantidades de papel (até 14 folhas). Admite quase todo o tipo de papel (enrugado, impresso por 1 ou ambas faces, papel Glossy, papel contínuo, etc.). Destrói clips, agrafes, cartões de crédito e CD's. Cesto removível de 83 litros de capacidade. Medidas: 441 x 890 x 578 mm. Peso: 33,60 kg. **A destruidora.**

Fellowes



AUTO 100
10
23 LITROS
P-4 nível de segurança

DESTRÓI

CÓD.	REF.		
154034	4629201	-	1

DESTRUIDORA DE DOCUMENTOS AUTOALIMENTAÇÃO 100M

Destrói de forma automática até 100 folhas e de forma manual até 10 folhas. Tipo de corte em partículas de microcorte 4 x 10 mm. Nível de segurança P-4. Sistema antiencravamentos. Desliga automaticamente. Ultra silenciosa. Destrói também agrafes, cartões de crédito e clips. Ciclo de trabalho 15 minutos. Cesto de 23 litros de capacidade. Medidas: 370 x 640 x 390 mm. Peso: 13,2 kg. **A destruidora.**

Fellowes

7 DIAS
SOB PEDIDO



AUTO 200
10
32 LITROS
P-5 nível de segurança

DESTRÓI

CÓD.	REF.		
150188	4656301	-	1

DESTRUIDORA DE DOCUMENTOS AUTOMÁTICA AUTOMAX™ 200M

Destruidora de documentos automática micro corte de 1-3 utilizadores. Destrói até 200 folhas em partículas de 2 x 14 mm de forma automática, incluindo papel agrafado, papel amassado, papel impresso dupla face e papel glossy. Entrada adicional de 240 mm para destruir manualmente pequenas quantidades de papel (até 10 folhas). Nível de segurança P-5. Sistema automático antiencravamentos Auto-Reverse. Ciclo de trabalho de 20 minutos. Destrói agrafes e cartões de crédito. Cesto removível de 32 litros de capacidade. Medidas: 346 x 563 x 508 mm. Peso: 15,70 kg. **A destruidora.**

Fellowes

7 DIAS
SOB PEDIDO



AUTO 600
14
83 LITROS
P-5 nível de segurança

DESTRÓI

CÓD.	REF.		
155481	4657401	-	1

DESTRUIDORA DE DOCUMENTOS AUTOMAX™ 600M

Destruidora automática de alta segurança. Destrói até 600 folhas de forma automática. Largura de entrada adicional de 230 mm para destruir manualmente até 14 folhas, cartões de crédito e folhas com clip. Sistema automático antiencravamento, auto-reverse. Sistema de bloqueio com PIN de 4 dígitos. Ciclo de trabalho contínuo. Cesto removível de 83 litros de capacidade. Medidas: 441 x 890 x 578 mm. Peso: 31,79 kg. **A destruidora.**



CÓD.	CAPACIDADE		
26883	94l	-	1
26884	53-75l	-	1

BOLSA DE RESÍDUOS

Bolsa recuperadora para destruidora de documentos. Fabricada em plástico. Para modelos: PS380, 380CC, 420, 420CC, e 480CC.

Pack de 50 unidades.

Q-CONNECT®

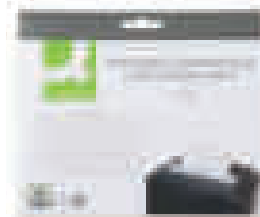

A5

CÓD.	REF.		
63059	KF18470	-	1

FOLHAS LUBRIFICANTES PARA DESTRUIDORAS DE DOCUMENTOS

Indicadas para prolongar a vida das destruidoras e melhorar o rendimento e eficiência. Elimina o pó do papel e limpa, afia e lubrifica as lâminas, evitando a oxidação. Fáceis de usar: apenas inserir uma folha completa na destruidora. Compatíveis com todos os modelos. Uso recomendado de pelo menos uma vez por mês. Feitas 100% com materiais não tóxicos. Medidas: 220 x 150 mm. **Pack de 12 unidades.**



40 LITROS



115 LITROS



115 LITROS

CÓD.		
162675	-	1

BOLSA DE PAPEL PARA RESÍDUOS

Bolsas para papel destruído recicláveis com capacidade de 115 litros. Autofecho desenhado para uma eliminação limpa e eficiente dos resíduos da destruidora. Basta colocar a bolsa no cubo da destruidora. Fecho mediante as suas tiras autoadesivas que permite reciclar a bolsa ao mesmo tempo. Compatível com os modelos de destruidoras Rexel Mercury. Medidas: 330 x 510 x 490 mm. **Pack de 50 unidades.**

CÓD.	MEDIDAS	MODELO	CAPACIDADE	UNIDADES	PESO		
153671	400 x 315 x 295 mm	AUTO+300X	40 l	20	4,8 kg	-	1
162674	368 x 488 x 293 mm	AUTO+ 750X /750 M	115 l	50	6 kg	-	1

BOLSA DE PAPEL PARA RESÍDUOS

Bolsas de papel reciclável para destruidora de alimentação automática Auto+ 300X. Colocar a bolsa dentro do cesto removível da destruidora; a parte frontal conta com perfurações para poder ver através da janela de visualização. **O pack.**

Q-CONNECT®

150 ml

CÓD.	REF.		
155668	KF14455	-	1

ÓLEO LUBRIFICANTE PARA DESTRUIDORA DE DOCUMENTOS

Lubrifica as lâminas da destruidora melhorando o seu rendimento. **Spray de 150 ml.**



360 ml

CÓD.		
26882	-	1

ÓLEO LUBRIFICANTE PARA DESTRUIDORA DE DOCUMENTOS

Melhora o rendimento das destruidoras de corte em partículas. **Embalagem de 360 ml.**



EQUIPAMENTOS DE ESCRITÓRIO

PLASTIFICADORAS



A4

80-125 microns

2 rolos

CÓD.	REF.		
58943	5715601	-	1

PLASTIFICADORA LUNAR DIN A4

Uso ocasional. Indicadores luminosos e acústicos para avisar quando a temperatura está correta. Ajuste único de temperatura para plastificar a quente. Adequada para bolsas de plastificação de 75, 80 e 125 microns. Admite fotografias. Mecanismo de liberação de encravamentos. Tempo de aquecimento: 4 minutos. Medidas: 399 x 110 x 158 mm. Peso: 1,2 kg. **A plastificadora.**



Q-CONNECT®

A4

80-125 microns

2 rolos

CÓD.	REF.		
49126	KF17001	-	1

PLASTIFICADORA DIN A4

Tecnologia de 2 rolos térmicos. Tempo de aquecimento de 3-5 minutos e alcança temperaturas entre 110 e 125 °C. Utiliza bolsas até 125 microns. Velocidade de plastificação 400 mm/min. Inclui sistema liberação de rolos antiencravamento. Corpo de ABS. Adequado para plastificação de papel formato Din A4 até 160 g/m². Medidas: 352 x 117 x 76 mm. Peso: 1,1 kg. **A plastificadora.**



Q-CONNECT®



A3

75-125 microns

2 rolos

CÓD.	REF.		
49127	KF17003	-	1

PLASTIFICADORA DIN A3

Tecnologia de 2 rolos térmicos. Tempo de aquecimento de 3-5 minutos e alcança temperaturas entre 110 e 135 °C. Utiliza bolsas até 125 microns. Velocidade de plastificação 400 mm/min. Inclui sistema liberação de rolos antiencravamento. Corpo de ABS. Adequado para plastificação de papel formato Din A3 até 160 g/m². Medidas: 441 x 121 x 76 mm. Peso: 1,4 kg. **A plastificadora.**



75-125 microns

2 rolos

CÓD.	REF.	FORMATO	MEDIDAS	PESO		
72150	4400748EU	DIN A4	405 x 100 x 90 mm	1,9 kg	-	1
57128	4400749EU	DIN A3	480 x 115 x 100 mm	2,3 kg	-	1

PLASTIFICADORA FUSION 3000L DIN A4/A3

Desliga automaticamente depois de 1 minuto de inatividade: rápida e produtiva. Até 125 microns. Guia ajustável. Som de alarme automático em caso de alimentação incorreta da carteira. Sistema de 2 rolos e bandeja de saída para alcançar um acabamento perfeitamente plano. Uma luz verde e um som de aviso indicam quando estiver pronto. **A plastificadora.**



75-80 microns

2 rolos

CÓD.	REF.	FORMATO	MEDIDAS	PESO		
49352	4402075EU	DIN A4	350 x 125 x 60 mm	1,3 kg	-	1
49353	4402076EU	DIN A3	440 x 125 x 60 mm	1,7 kg	-	1

PLASTIFICADORA INSPIRE DIN A4/A3

Plastificadora simples ideal para principiantes. Tempo de aquecimento de 5 minutos. Plastifica desde documentos de identidade até formatos Din A4/A3. 2 rolos. Concebida para minimizar os custos sem comprometer a qualidade de plastificação. **A plastificadora.**



125 microns

2 rolos



CÓD.	REF.	FORMATO	MEDIDAS	PESO		
78278	5724801	DIN A4	436 x 105 x 140 mm	1,95 kg	-	1
78279	5736001	DIN A3	532 x 105 x 146 mm	2,3 kg	-	1

PLASTIFICADORA SATURN 31 DIN A4/A3

Plastificadora de uso frequente. Tecnologia de 2 rolos quentes. Com sistema de aquecimento instantâneo InstaHeat™ em apenas 1 minuto. Velocidade de plastificação 30 cm/min. Sistema de retrocesso para evitar encravamentos. Desliga automaticamente. Plastifica bolsas até 125 microns. Largura de entrada 240 mm (formato Din A4) e 325 mm (formato Din A3). Inclui: kit de plastificação para 10 documentos. **A plastificadora.**



80-125 microns

2 rolos

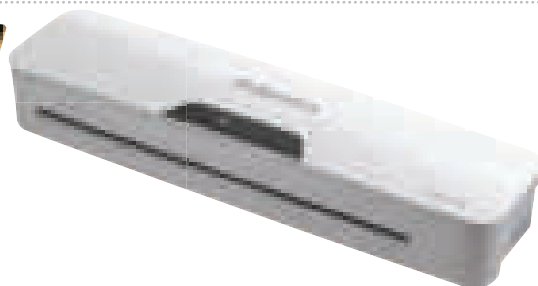

CÓD.	REF.	FORMATO	MEDIDAS		
155482	5601401	DIN A4	342 x 74 x 110 mm	-	1
155483	5601601	DIN A3	435 x 74 x 110 mm	-	1

PLASTIFICADORA PIXEL DIN A4/A3

Plastificadora para uso moderado em escritórios e em casa. Adequada para bolsas de 80 e 125 microns. Mecanismo de liberação de rolos para evitar antiencravamentos. Desliga automaticamente depois de um tempo de inatividade. Velocidade de plastificação 30 cm/min. Tempo de aquecimento 3 minutos. Peso: 1,4 kg. **A plastificadora.**



Fellowes

Consiga um acabamento perfeito

Com as **NOVAS** plastificadoras da Fellowes



PLASTIFICADORAS AUTOMÁTICAS

Plastificadoras concebidas para fornecer resultados de alta qualidade da forma mais rápida e fácil. Ideais para grandes volumes e documentos de maior tamanho. Uso intensivo com um aumento da produtividade, rápido e simples



Plastificadora Venus A3

Cód. 162965 / Ref. Fellowes 5746701

Ultra-rápida! Plastifica uma folha A4 em apenas 10 segundos



Plastificadora Jupiter A3

Cód. 162966 / Ref. Fellowes 5748401

Plastifica uma folha A4 em apenas 17 segundos

- Tempo de aquecimento de 30 segundos para bolsas de 80 microns e 60 segundos para as restantes bolsas graças à sua tecnologia InstaHeat
 - Ajustes de velocidade para um resultado profissional
 - Sensor de limpeza que indica quando é necessário passar uma folha de limpeza através da plastificadora para garantir um desempenho superior
 - Sistema avançado de rastreamento de bolsas com mini guia de luz que deteta possíveis encravamentos de papel e inverte automaticamente, para um melhor desempenho e sem encravamentos
 - Sistema de ajuste automático AutoSense que deteta a espessura da bolsa e seleciona a melhor configuração para plastificar
 - Com 6 rolos, 4 deles de calor para uma melhor qualidade na plastificação
- Tempo de aquecimento rápido de 60 segundos graças à sua tecnologia InstaHeat
 - Sensor de limpeza que indica quando é necessário passar uma folha de limpeza através da plastificadora para garantir um desempenho superior
 - Sistema avançado de rastreamento de bolsas com mini guia de luz que deteta possíveis encravamentos de papel e inverte automaticamente, para um melhor desempenho e sem encravamentos
 - Sistema de ajuste automático AutoSense que deteta a espessura da bolsa e seleciona a melhor configuração para plastificar
 - Com 6 rolos, 4 deles de calor para uma melhor qualidade na plastificação



EQUIPAMENTOS DE ESCRITÓRIO

PLASTIFICADORAS



A3 80-175 microns 4 rolos



CÓD. REF.
57118 5721501 - 1

PLASTIFICADORA NEPTUNE DIN A3

Exclusivo sistema AutoSense de ajuste automático que deteta a espessura da bolsa e determina a configuração ideal para a plastificação. Plastifica bolsas de DIN A4 em apenas 20 segundos (80 cm/min). 4 rolos que proporcionam uma alta qualidade na plastificação e que permitem plastificar bolsas até 175 microns. 100% livre de encravesamentos, usando as bolsas de plastificar Fellowes. Sistema de retrocesso em caso de detetar um possível encravamento, com apenas clique num botão. Aquece em 1 min. Medidas: 508 x 120 x 140 mm. Peso: 4,6 kg. **A plastificadora.**

Q-CONNECT®

AQUECE EM 1 MIN.

A3 75-250 microns 4 rolos



CÓD. REF.
153359 KF16915 - 1

PLASTIFICADORA PROFESSIONAL DIN A3

Plastificadora de uso profissional. Plastifica a frio e a quente. Espessura de 75 a 250 microns. Papel até 200 g/m². 1 minuto de aquecimento. Velocidade 30 cm x minuto. 4 rolos. Proteção contra o sobreaquecimento. Medidas: 490 x 154 x 65 mm. Peso: 3,5 kg. **A plastificadora.**

Q-CONNECT®



A3 100-200 microns 4 rolos

CÓD. REF.
156358 KF16918 - 1

PLASTIFICADORA DIN A3 PROFESSIONAL

Plastificadora de uso profissional. 4 rolos. Funcionamento a quente, com regulador de temperatura de 75 a 200 °C. Espessura máxima <= 1 mm. Adequada para plastificar papel Din A4 e Din A3. Utiliza bolsas de 100 até 200 microns. Tempo de aquecimento 2-3 minutos. Medidas: 535 x 195 x 115 mm. **A plastificadora.**

Fellowes

AQUECE EM 1 MIN.

A3 250 microns 6 rolos

CÓD. REF.
162965 5746701 - 1

PLASTIFICADORA VENUS LX DIN A3

Plastificadora de uso intensivo de 6 rolos apta para bolsas até 250 microns e formatos até DIN A3 ou inferiores (até 320 mm). Sistema de aquecimento instantâneo. Pronta para ser utilizada em apenas 60 segundos. Sistema de deteção automática da espessura da bolsa, não é necessário selecionar a espessura a utilizar. Sensor avançado de deteção de encravesamentos e mecanismo de libertação em caso de detetar um possível encravamento. Ultra rápida, com uma velocidade de 218 cm/minuto (plastifica 1 folha DIN A4 de 80 microns em 10 segundos). Permite ajustes de +/- velocidade para um acabamento profissional. Sensor de indicador de limpeza. Medidas: 525 x 135 x 214 mm. Peso: 6,5 kg. **A plastificadora.**

Fellowes

AQUECE EM 1 MIN.

A3 250 microns 6 rolos

CÓD. REF.
162966 5748401 - 1

PLASTIFICADORA JUPITER LX DIN A3

Plastificadora de uso intensivo de 6 rolos apta para bolsas até 250 microns e formatos até DIN A3 ou inferiores (até 320 mm). Sistema de aquecimento instantâneo. Pronta para ser utilizada em apenas 60 segundos. Sistema de deteção automática da espessura da bolsa, não é necessário selecionar a espessura a utilizar. Sensor avançado de deteção de encravesamentos e mecanismo de libertação em caso de detetar um possível encravamento. Ultra rápida, com uma velocidade de 218 cm/minuto (plastifica 1 folha DIN A4 80 microns em 18 segundos). Permite ajustes de +/- velocidade para um acabamento profissional. Sensor de indicador de limpeza. Medidas: 530 x 134 x 208 mm. Peso: 6,5 kg. **A plastificadora.**

BOLSAS DE PLASTIFICAR

Q-CONNECT®

CÓD.	REF.	MEDIDAS	FORMATO	MICRONS		
63434	KF01210	90 x 60 mm	N.I.F.	200	-	1
63433	KF00302	98 x 67 mm	CARTÃO DE VISITA**	125	-	1
63423	KF01219	110 x 75 mm	C. DE IDENTIDADE	125	-	1
63421	KF01223	102 x 152 mm	C. DE FUTEBOL	125	-	1
68809	KF11117	105 x 148 mm	DIN A6	125	-	1
63422	KF04754	110 x 230 mm	C. DE CONDUÇÃO	125	-	1
63419	KF04106	153 x 216 mm	DIN A5	80	-	1
63424	KF04108	153 x 216 mm	DIN A5	125	-	1
63428	KF04114	216 x 303 mm	DIN A4	80	-	1
63425	KF04116	216 x 303 mm	DIN A4	125	-	1
63432	KF04755	325 x 220 mm	FÓLIO	80	-	1
63431	KF04756	325 x 220 mm	FÓLIO	125	-	1
63430	KF04122	303 x 426 mm	DIN A3	80	-	1
63429	KF04124	303 x 426 mm	DIN A3	125	-	1
63420	KF18063	303 x 426 mm	DIN A3*	80	-	1

* Mate. ** Caixa de 25 unidades.

BOLSAS DE PLASTIFICAR

Grande variedade de formatos e microns. **Caixa de 100 unidades.**



Q-CONNECT®



125
microns

CÓD.	REF.	FORMATO	MEDIDAS	UNIDADES	CAIXA
152765	KF16991	DIN A5	153 x 216 mm	-	1
63418	KF11444*	DIN A5	153 x 216 mm	-	1
152764	KF16990	DIN A4	216 x 303 mm	-	1

* Caixa de 25 unidades.

BOLSAS DE PLASTIFICAR AUTOADESIVAS

Bolsas de plastificar autoadesivas. Plastificado a frio. 125 microns.
Caixa de 100 unidades.

Q-CONNECT®



A4

125
microns

CÓD.	REF.	CARACTERÍSTICAS	UNIDADES	CAIXA
63427	KF24055	ACABAMENTO MATE, NÃO REFLETOR	100	- 1
63426	KF24056	CONTRACAPA AUTOADESIVA	25	- 1

BOLSAS DE PLASTIFICAR ESPECIAIS

Bolsas formato DIN A4. Medidas: 216 x 303 mm. 125 microns. **A caixa.**



CÓD.	FORMATO	ACABAMENTO	UDS./CAIXA	MICRONS	UNIDADES	CAIXA
155164	DIN A4	MATE	100	80	-	1
155166	DIN A5	BRILHO	100	80	-	1
155165	DIN A3	BRILHO	100	80	-	1
155168	DIN A5	BRILHO	100	125	-	1
155170	DIN A4	BRILHO	25	125	-	1
155167	DIN A3	BRILHO	100	125	-	1
155169	DIN A4	BRILHO	100	175	-	1

BOLSAS DE PLASTIFICAR

Bolsas de plastificar. Diferentes formatos e acabamentos. Compatíveis com qualquer plastificadora. **A caixa.**



A4
80
microns

CÓD.	UNIDADES	CAIXA
58946	-	1

BOLSAS DE PLASTIFICAR

Bolsas de plastificar. Qualidade na plastificação dos documentos. Ideais para plastificar notas informativas, menús, fotos e documentos utilizados habitualmente. Compatíveis com todas as plastificadoras do mercado. Acabamento com brilho. 80 microns. **Pack de 25 unidades.**



YOSAN

A2
125
microns

CÓD.	UNIDADES	CAIXA
64118	-	1

BOLSAS DE PLASTIFICAR

Bolsa para plastificar documentos de grande tamanho. Acabamento com brilho. Formato: Din A2. Medidas: 420 x 600 mm. 125 microns. **Caixa de 50 unidades.**



PAPEL PLÁSTICO

YOSAN



CÓD.	MICRONS	UNIDADES	CAIXA
165724	200	-	1
165725	250	-	1

PAPEL PLÁSTICO PARA IMPRESSÃO

Papel plástico em poliéster branco brilho para impressão, para um acabamento perfeito e profissional. Permite imprimir diretamente sobre plástico menús, cartas, letreiros ou cartões sem ter que plastificar. Imprimível, impermeável e protege os documentos. Formato DIN A4. **Caixa de 50 unidades.**



UNIDADE MÍNIMA DE VENDA



PERMITE ABERTURA DE EMBALAGEM



MEDIDAS: LARGURA X ALTURA X PROFUNDIDADE

EQUIPAMENTOS DE ESCRITÓRIO

CISALHAS ROTATIVAS

M+R
Möbius+Ruppert

8 A4

CÓD.  
32955 - 1

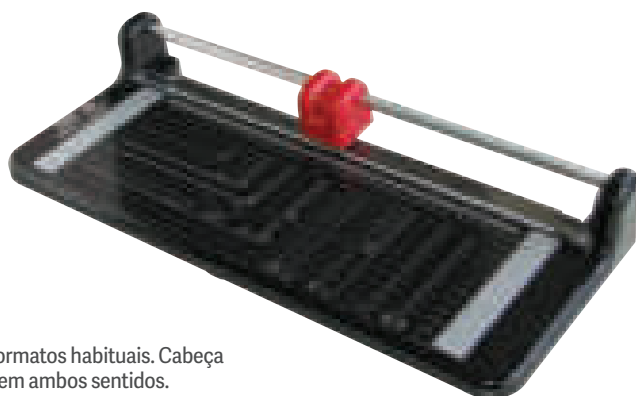



CISALHA PLÁSTICA ROTATIVA

Máquina de cortar com base robusta e medidas gravadas em centímetros, polegadas e formatos habituais. Cabeça de segurança que protege a lâmina. Precisa e fácil de utilizar. Cor preta. Permite o corte em ambos sentidos. Capacidade de corte: 8 folhas. Comprimento do corte: 320 mm (DIN A4). Medidas: 390 x 57 x 160 mm. **A cizalha.**

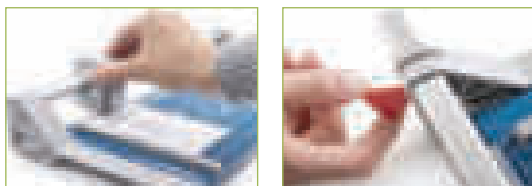
DAHLE



N

CÓD.	FORMATO	MEDIDAS	CAPACIDADE		
165477	DIN A4	449 x 209 mm	8 FOLHAS	-	1
165479	DIN A3	589 x 209 mm	6 FOLHAS	-	1

CISALHA ROTATIVA

Cizalha rotativa compacta para uso doméstico. Linhas de formato úteis com divisões em mm ao longo da ponta da mesa facilitam o alinhamento do objeto a ser cortado. Lâmina inferior de aço. Dois batentes angulares com escala em mm para um corte exato de 90°. Mesa sólida de metal com pés de borracha antidesslizantes para um apoio firme. Lâmina circular de aço autoafiável, retificada na cabeça de corte de segurança fechada. Carril de prensa com marcas de ajuda. Pressão automática no local de corte para fixação rápida do objeto a cortar. **A cizalha.**

M+R
Möbius+Ruppert

8

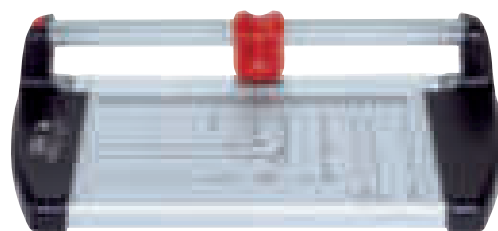
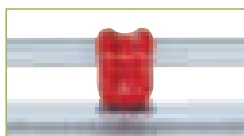

CÓD.	COMPRIMENTO DE CORTE		
25376	260 mm*	-	1
25377	320 mm (DIN A4)	-	1
58069	460 mm (DIN A3)	-	1

* Formato fotográfico

CISALHA METÁLICA ROTATIVA

Máquina de corte com base robusta de alumínio, lâmina inferior e superior (roldanas) em aço temperado com cabeça de corte ergonômica. De fácil aplicação e muito precisa. Especialmente indicadas para profissionais como desenhadores gráficos, fotógrafos, etc. Capacidade de corte: 8 folhas. Medidas gravadas na base com os tamanhos do papel standard. **A cizalha.**

Q-CONNECT®



10

CÓD.	REF.	COMPRIMENTO DE CORTE	MEDIDAS		
78825	KF17011	320 mm	440 x 70 x 190 mm	-	1
78826	KF17012	440 mm	570 x 70 x 190 mm	-	1

CISALHA METÁLICA ROTATIVA

Máquina de corte com base de alumínio. Medidas gravadas na base com os tamanhos de papel standard. Perfeita para o uso doméstico ou para escritório profissional. Lâmina com capa de plástico para uma maior segurança. É ideal para cortes precisos e limpos de papel, cartão e fotografias. **A cizalha.**



NOVIDADE

CISALHAS E GUILHOTINAS LEITZ PRECISION. PORQUE PARA SER PRECISO É NECESSITA PRECISÃO

A nossa nova gama de cisalhas e guilhotinas oferece um corte seguro e preciso com fácil alinhamento.

Com tecnologia de luz única EdgeGlow e lâminas de corte de alta qualidade, consegue uma qualidade na precisão de corte ao nível que a Leitz sempre oferece.

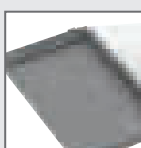
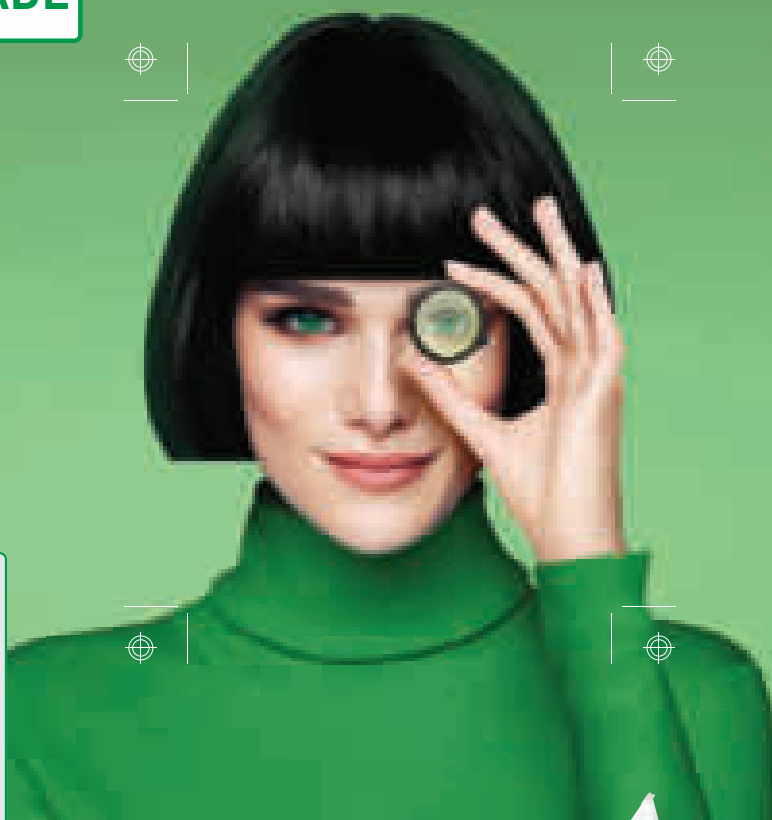

Premium Base de corte e lâminas de qualidade superior.



Precisão Guias de alinhamento para um trabalho preciso.



Fácil de usar Com o sistema exclusivo de luz EdgeGlow.



Seguro Com fecho de segurança e de proteção.



Cisalhas de Office



Guilhotina Home Office



Guilhotina Office Pro

Cisalhas de papel

Ideal para o corte de papel e trabalhos criativos. As lâminas são fechadas dentro de uma cabeça de corte para proporcionar segurança e muita precisão.

Guilhotinas de papel

Ideal para cortar com precisão pilhas de papel e materiais mais espessos, como cartolinas e cartões de montagem. Com lâmina de corte afiada e cabo para uma grande alavanca e corte preciso.

	Cisalhas de papel		Guilhotinas de papel			
	Office		Home Office		Office Pro	
Tipo	Office		Home Office		Office Pro	
Referência	163312	163313	163308	163309	163310	163311
Formato	A4+	A3	A4	A3	A4+	A3
Capacidade da folha (80grs)	15*		10		25	
Corte (mm)	381	420	305	420	381	420
Lâmina	Reto, perfurado ou canelado		Aço de precisão retificado		Aço de precisão retificado	
Base	Madeira laminada		Madeira laminada		Vidro Premium	
Largura da base (mm)	280		250	300	250	
Guia de alimentação precisa	✓	✓	✓	✓	✓	✓
Iluminação da ponta do corte	-	-	✓	✓	✓	✓
Guarda de segurança da lâmina	-	-	✓	✓	✓	✓
Garantia em anos**	5	5	3	3	5	5

*Só corte reto. **Exclui peças e consumíveis de desgaste normal.

EQUIPAMENTOS DE ESCRITÓRIO

CISALHAS ROTATIVAS

Falcom



CÓD.
79565 - 1

CISALHA METÁLICA ROTATIVA

Cisalha metálica de rolo com base metálica e lâmina de aço SafeCut TM, mantém-se na cabeça e não emerge até ao momento de realizar o corte. Guia de corte para formatos DIN A4, fotos e régua para cortes em ângulo. Barra compressor de papel transparente e ajustável que garante um corte mais preciso. Com apoios antideslizantes. Departamento integrado na base para guardar as lâminas de reposição. Lâminas de substituição (4 uds. incluídas). Capacidade de corte: 10 folhas de papel de 80 g/m². Comprimento de corte: 320 mm. Medidas: 470 x 80 x 210 mm. **A cisalha.**

LEITZ

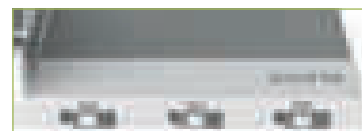

CÓD.
163312 - 1

CISALHA OFFICE A4+

Robusta e versátil, recorta sem esforço até 15 folhas de papel A4 (80 g/m²) com rapidez e precisão graças à sua lâmina giratória reta e pode guardar-se facilmente quando não se utiliza. Lâminas retas, onduladas ou perfuradoras que vêm em cartuchos de plástico transparente 100% seguros e fáceis de trocar. A cabeça de corte fácil de agarrar é cómoda de usar, enquanto que o ponteiro de corte claro permite ver a linha de corte da lâmina para obter uma precisão total em todos os momentos. É rápido e fácil inserir o papel com a pinça automática e as claras diretrizes de medição permitem um alinhamento preciso. Com uma lâmina giratória de aço retificada e segura, uma superfície de trabalho robusta e uma garantia ampliada de 5 anos. Medidas: 308 x 105 x 501 mm. Peso: 1,46 kg. **A cisalha.**

LEITZ

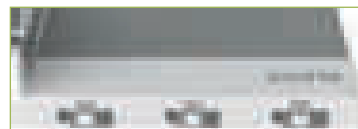
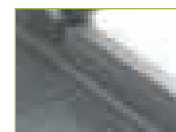

CÓD.
163313 - 1

CISALHA OFFICE A3

Robusta e versátil, recorta sem esforço até 15 folhas de papel A3 (80 g/m²) com rapidez e precisão graças à sua lâmina giratória reta e pode guardar-se facilmente quando não se utiliza. Lâminas retas, onduladas ou perfuradoras que vêm em cartuchos de plástico transparente 100% seguros e fáceis de trocar. A cabeça de corte fácil de agarrar é cómoda de usar, enquanto que o ponteiro de corte claro permite ver a linha de corte da lâmina para obter uma precisão total em todos os momentos. É rápido e fácil inserir o papel com a pinça automática e as claras diretrizes de medição permitem um alinhamento preciso. Com uma lâmina giratória de aço retificada e segura, uma superfície de trabalho robusta e uma garantia ampliada de 5 anos. Medidas: 306 x 106 x 547 mm. Peso: 1,69 kg. **A cisalha.**

DAHLE



CÓD.	FORMATO	MEDIDAS		
155194	DIN A4	550 x 360 mm	-	1
155195	DIN A3	705 x 360 mm	-	1

CISALHA METÁLICA ROTATIVA

Cisalha rotativa prensada automática com base metálica. Lâmina circular e inferior retificada de aço com cabeça de plástico. Apoios de borracha antideslizantes. Capacidade de corte: 20 folhas. **A cisalha.**

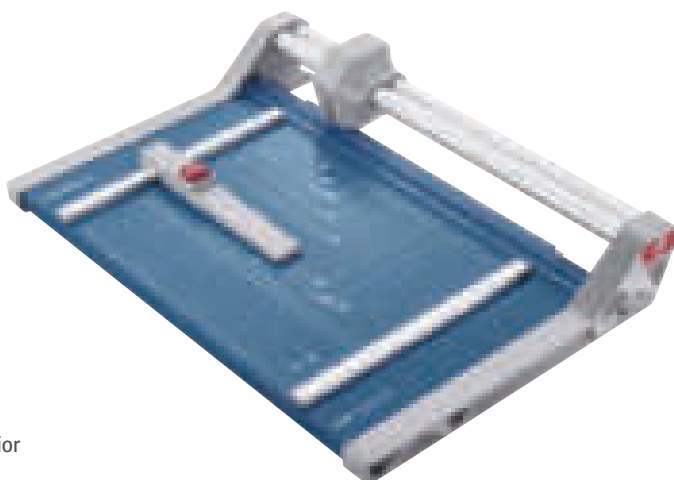

M+R
Möbius+Ruppert



6

A4

CÓD.		
37546	-	1

GUILHOTINA PLÁSTICA DE ALAVANCA

Base de plástico. Lâmina inferior de aço temperado, com vareta para proteger os dedos. Corta até Din A4 ao baixo. Capacidade de corte: 6 folhas. Comprimento de corte: 320 mm (Din A4). Medidas: 440 x 67 x 180 mm. **A guilhotina.**

M+R
Möbius+Ruppert



8

CÓD.	CORTE MÁXIMO	MEDIDAS DA BASE		
26698	260 mm*	330 x 160 mm	-	1
26699	320 mm	390 x 160 mm	-	1

* Formato fotográfico

GUILHOTINA METÁLICA DE ALAVANCA

Com base robusta em alumínio, lâmina inferior em aço temperado, com vareta para proteger os dedos e linhas marcadas em centímetros e polegadas. Capacidade de corte: 8 folhas. Disponível em vários formatos com diversos comprimentos de corte. **A guilhotina.**

Maped



8

A4

CÓD.		
39200	-	1

GUILHOTINA PLÁSTICA DE ALAVANCA

Base de plástico e metal. Lâmina não afiada, com cabo ergonômico e muito suave. Corta até Din A4. Capacidade de corte: 8 folhas. Comprimento de corte: 320 mm. Medidas: 600 x 200 mm. **A guilhotina.**

Q-CONNECT®



10

A4

CÓD.	REF.		
152489	KF11241	-	1

GUILHOTINA METÁLICA DE ALAVANCA

Com base de metal, perfeita para casa ou para escritório. A lâmina apresenta um corte preciso e limpo. Com pega ergonômica. Corta até Din A4. Capacidade de corte: até 10 folhas de papel de 80 g/m². Comprimento de corte: 320 mm. Medidas: 250 x 320 mm. **A guilhotina.**

Falckmann

10

CÓD.	FORMATO	MEDIDAS		
79566	DIN A4	550 x 210 x 650 mm	-	1
162967	DIN A3	679 x 210 x 651 mm	-	1

GUILHOTINA METÁLICA DE ALAVANCA

Guilhotina metálica de alavanca com base metálica e lâmina de aço inoxidável SafeCut TM, coberta para a segurança do usuário. Guias de corte para formatos DIN, fotos e raio para cortes em ângulo. Prensador de papel que garante um corte mais preciso. Com pés antidesclizantes. Capacidade de corte: 10 folhas de papel de 80 g/m². **A guilhotina.**

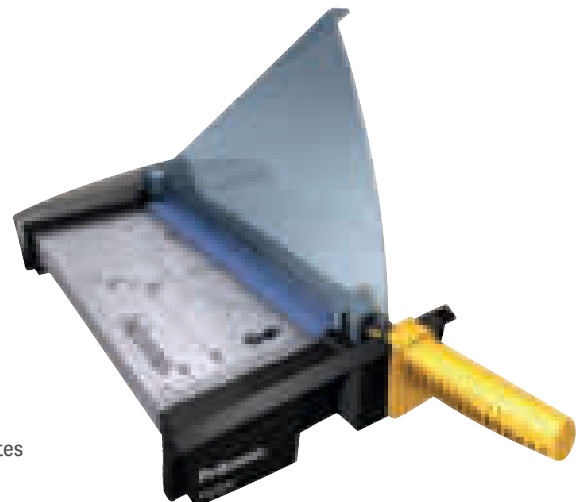

EQUIPAMENTOS DE ESCRITÓRIO

GUILHOTINAS PROFISSIONAIS DE ALAVANCA

LEITZ

10 A3

CÓD.  
163309 - 1

GUILHOTINA METÁLICA DE ALAVANCA

Esta robusta e leve guilhotina de papel doméstica corta sem esforço até 10 folhas de papel de 80 g/m² com rapidez e precisão. Conta com a exclusiva tecnologia de luz EdgeGlow que ilumina o limite de corte para uma maior visibilidade e máxima precisão. A braçadeira de papel manual e transparente mantém o papel seguro, enquanto que o punho ergonômico garante um corte cómodo e fácil. É rápido e fácil alinhar o papel com as linhas simples da quadrícula métrica, as guias de ângulos e as régulas de medição na superfície de trabalho lisa e plastificada. O bloqueio da lâmina oferece proteção total e o trinco de segurança mantém a lâmina bloqueada quando não está a ser utilizada. Medidas: 470 x 330 x 300 mm. Formato DIN A3. Peso: 2,23 kg.

A guilhotina.

YOSAN

13 A3

CÓD.  
78098 - 1

GUILHOTINA METÁLICA DE ALAVANCA

Máquina de cortar com base metálica e medidas gravadas. Lâmina de aço. Dupla proteção para as mãos mediante visor transparente. Cabo ergonômico suave antivibrações. Régua regulável. Qualidade profissional. Capacidade de corte: 13 folhas de 80 g/m². Corte máximo formato Din A3. Comprimento de corte 450 mm. Medidas: 580 x 260 x 350 mm.

A guilhotina.

EVERY

15 A4

CÓD.  
154720 - 1

GUILHOTINA METÁLICA DE ALAVANCA

Adequada para cortar folhas com formato máximo Din A4. Capacidade de corte até 15 folhas de 80 g/m². Cor preta. Esta guilhotina de alavanca para papel e cartão é a solução ideal para trabalhos frequentes e de pequeno volume, especialmente no escritório, em casa e nas escolas. É uma tesoura forte mas portátil com um disco de aço. A proteção do disco é levantada junto ao disco para que este nunca seja exposto, proporcionando assim mais segurança. Medidas: 695 x 150 x 440 mm. **A guilhotina.**

DAHLE

15 A3

CÓD.  
165482 - 1



GUILHOTINA METÁLICA DE ALAVANCA

Guilhotina compacta com base sólida de metal com cantos redondos e pés de borracha antideslizantes para uma posição segura. Capacidade de corte de 15 folhas. Linhas de formato com divisões em mm que facilitam o alinhamento do objeto a cortar. Cabo ergonômico. Dois batentes angulares com escala em mm para um corte exato de 90°. Lâmina superior de aço aparafusada ao dorso da lâmina de aço sólido. Paragem posterior ajustável para deteção rápida do formato. Comprimento de corte 460 mm. Medidas: 569 x 285 mm.

A guilhotina.

LEITZ

25

CÓD.	FORMATO	MEDIDAS		
163310	DIN A4+	299 x 344 x 571 mm	-	1
163311	DIN A3	299 x 342 x 616 mm	-	1

GUILHOTINA METÁLICA DE ALAVANCA

Esta potente e robusta guilhotina de papel comercial corta sem esforço até 25 folhas de papel 80 g/m² com velocidade e precisão. Conta com a exclusiva tecnologia de luz EdgeGlow que ilumina o limite de corte para uma maior visibilidade e máxima precisão. A braçadeira de papel manual e transparente mantém o papel seguro, enquanto que o punho ergonômico garante um corte cómodo e fácil. É rápido e fácil alinhar o papel com as linhas simples da quadrícula métrica, as guias de ângulos e as régulas de medição na superfície de trabalho lisa e de vidro. O bloqueio da lâmina oferece proteção total e o trinco de segurança mantém a lâmina bloqueada quando não está a ser utilizada. **A guilhotina.**





30 A3

CÓD.
154721 - 1

GUILHOTINA METÁLICA DE ALAVANCA

Guilhotina de alavanca de precisão, formato Din A3. Capacidade de corte de 30 folhas de 80 g/m². Equipada com uma tela protetora transparente e dobrável para reduzir o espaço. Mecanismo de bloqueio que impede o disco de levantar quando a proteção não se encontra na posição vertical. Base em aço pré-impreso com formatos de papel e fotografia em cm e polegadas. Tem uma bandeja de recolha de resíduos de papel. Corte máximo 460 mm. Medidas: 820 x 120 x 420 mm. **A guilhotina.**



35

CÓD.	FORMATO	MEDIDAS		
155196	DIN A4	440 x 265 mm	-	1
155197	DIN A3	513 x 365 mm	-	1

GUILHOTINA METÁLICA DE ALAVANCA

Guilhotina de alavanca profissional. Com base de corte metálica. Lâminas de aço de Solingen. Com sistema protetor exclusivo de painel rotativo ao longo da lâmina. Capacidade de corte de 35 folhas de 80 g/m². **A guilhotina.**



40

CÓD.	FORMATO	MEDIDAS		
162968	DIN A4	420 x 70 x 155 mm	-	1
162969	DIN A3	420 x 81 x 170 mm	-	1

GUILHOTINA METÁLICA DE ALAVANCA

Guilhotina metálica de alavanca com base metálica e lâmina de aço inoxidável com auto-afiamento. Protetor SafeCut de lâmina transparente para garantir a segurança do utilizador ao cortar e dobrável para armazenar a máquina com facilidade. Capacidade de corte 40 folhas de 80 g/m². Prensador automático que fixa o papel durante o corte. Para cortar papel, cartão, cartolinas e outros materiais. Guias gravadas na base em centímetros, polegadas e formatos mais comuns. **A guilhotina.**



GUILHOTINAS



21 DIAS
 SOB PEDIDO

150

CÓD.
57066 - 1

GUILHOTINA METÁLICA DE ALAVANCA

Comprimento de corte: 370 mm. Capacidade de corte de 150 folhas. Sistema de proteção. Esquadro gradual. Topo lateral ajustável. Visor e corte manual. Medidas: 470 x 450 mm. **A guilhotina.**



400

CÓD. REF.
156359 KF16916 - 1

GUILHOTINA METÁLICA DE ALAVANCA

Guilhotina manual profissional com capacidade para 400 folhas. Comprimento do corte: 330 mm. Espessura de corte: 40mm. Base metálica graduada. Com diferentes sistemas de proteção. Corte com bloqueio de segurança. Medidas: 600 x 435 x 250 mm. **A guilhotina.**

EQUIPAMENTOS DE ESCRITÓRIO

GUILHOTINAS

DAHLE



600 A3

CÓD.  
165485 - 1

GUILHOTINA METÁLICA DE ALAVANCA

Guilhotina de alta qualidade para uso comercial. Mesa metálica sólida para uma estabilidade a cortar. Punho robusto para cortar sem esforço. Lâmina superior de aço Solingen retificada, endurecida e afiável. Faixa de corte modificável, 8 utilizações. Alavanca de pressão rápida para processos de trabalho eficientes. Batente angular precisamente ajustável com escala em mm para um corte exato de 90°. Estrutura prática de guilhotina com bandeja e uma altura de trabalho ótima de 74 cm opcional (712). Tampa transparente de proteção da lâmina. Limite traseiro de metal, guiado por mandril, auto bloqueio, para agilizar o ajuste do formato. Comprimento de corte 430 mm (DIN A3). Medidas: 760 x 650 mm. **A guilhotina.**

MÁQUINA DE ARREDONDAMENTO DE CANTOS

YOSAN



CÓD.  
165737 - 1

MÁQUINA DE ARREDONDAMENTO DE CANTOS

Ferramenta para arredondamento de cantos de papel, termo laminado, plastificado, fotos, credenciais, cartões de visita, etc. Fácil e cômoda manuseabilidade. Com uma alavanca ergonômica de qualidade. Matrizes intercambiáveis: furo de 6 mm, arredondado de raio de 3,5 mm, esquina (meia lua), arredondado de 10 mm e corte reto. Medidas: 140 x 227 x 147 mm. Peso: 2,3 kg. **A máquina de arredondamento de cantos.**

MÁQUINA DE DOBRAR PAPEL

YOSAN

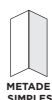

METADE SIMPLES

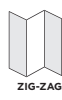

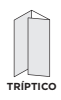

ZIG-ZAG



TRÍPTICO



METADE DUPLA

CÓD.  
155826 - 1

DOBRADORA DE PAPEL MYP 7200

Trabalha os formatos Din A4 e A5. Faz 4 sistemas de dobragem: zig-zag ou carta, tríptico, metade simples e metade dupla. Dobra até 3 folhas simultaneamente em alimentação manual, também documentos agrafados. Dobra 1 folha em alimentação automática. Capacidade até 50 folhas na bandeja. Medidas: 340 x 520 x 270 mm. **A dobradora.**

ÍNDICE DE SÍMBOLOS CAIXAS REGISTRADORAS



Número de dígitos



Tecla %



Número de departamentos



Conexão PC



Fatura simplificada normativa



Tecla de avanço de papel



Número de artigos



Visor de cliente

CAIXAS REGISTRADORAS

Safescan®

CÓD.	REF.		
154985	132-0425	-	1

GAVETA PARA CAIXA REGISTRADORA SD-4141

Rolos robustos com rolamentos de esferas. Simples abertura por pressão. Gaveta ajustável e removível. 4 compartimentos para notas e 8 compartimentos para moedas. Compatível com caixas registradoras com conexão RJ12 (12V). Medidas: 410 x 115 x 415 mm. Peso: 6,6 kg. **A caixa registradora.**



CÓD.	REF.		
159945	ER-057/S	-	1

REGISTADORA ER-057 S

Este é o modelo mais económico que está em conformidade com a atual regulamentação da Fatura Simplificada. Impressora de talões térmicos de 57 mm. Ecrã do operador alfanumérico VFD. 14 departamentos. 400 PLU. 8 funcionários. 2000 linhas de Fita de Controlo Eletrónico. Programação como num telemóvel. Função calculadora. Gaveta com 8 compartimentos para moedas e 4 para notas. Tecla duplo zero. Medidas: 360 x 200 x 340 mm. **A caixa registradora.**



CÓD.	REF.		
159946	ER-060/S	-	1

REGISTADORA ER-060 GAVETA PEQUENA

Oferece um desempenho avançado para uma pequena caixa registradora, graças à sua facilidade de utilização e características tais como uma impressora térmica para talões e a possibilidade de armazenar uma fita de controlo eletrónico na memória. 28 teclas diretas para produtos com preço ou departamentos. Até 1000 PLUs (artigos com descrição e preço). 8 funcionários. 4 tipos de IVA. 4 formas de cobrança (Dinheiro, Cheque, Crédito e Cartão de Crédito). 4 tipos de moedas. Visualização alfanumérica de 10 dígitos para o operador e mais tarde para o cliente. Impressora térmica de 24 colunas (papel com 57mm de largura). Fita de controlo eletrónico até 4200 linhas. Função calculadora. Função de formação por empregados ou por código. Cabeçalho do bilhete com 6 linhas de texto e rodapé do bilhete com 4 linhas de 24 caracteres cada. Gaveta pequena com 5 compartimentos para moedas e 3 para notas. Tecla duplo zero. Medidas: 360 x 200 x 340 mm. **A caixa registradora.**



CÓD.	REF.		
159947	ER-060/L	-	1

REGISTADORA ER-060 GAVETA GRANDE

Oferece um desempenho avançado para uma pequena caixa registradora, graças à sua facilidade de utilização e características tais como uma impressora térmica para talões e a possibilidade de armazenar uma fita de controlo eletrónico na memória. 28 teclas diretas para produtos com preço ou departamentos. Até 1000 PLUs (artigos com descrição e preço). 8 funcionários. 4 tipos de IVA. 4 formas de cobrança (Dinheiro, Cheque, Crédito e Cartão de Crédito). 4 tipos de moedas. Visualização alfanumérica de 10 dígitos para o operador e mais tarde para o cliente. Impressora térmica de 24 colunas (papel com 57mm de largura). Fita de controlo eletrónico até 4200 linhas. Função calculadora. Função de formação por empregados ou por código. Cabeçalho do bilhete com 6 linhas de texto e rodapé do bilhete com 4 linhas de 24 caracteres cada. Gaveta grande com 8 compartimentos para moedas e 4 para notas. Tecla duplo zero. Medidas: 430 x 230 x 410 mm. **A caixa registradora.**



UNIDADE MÍNIMA DE VENDA



PERMITE ABERTURA DE EMBALAGEM



MEDIDAS: LARGURA X ALTURA X PROFUNDIDADE

Safescan®



CÓD.	REF.		
154987	125-0586	-	1

CONTROLADOR DE PRESENÇA TM-626

O terminal inteligente combina o mais recente leitor de proximidade RFID e tecnologia de leitura de impressões digitais com software de horários e assiduidade para PC único ou TimeMoto Cloud. Este controlador serve para uma sincronização imediata de toda a sua rede, em qualquer local e a qualquer hora, facilitando o registo da entrada e saída de funcionários. Tem um visor TFT de 2,8" e teclas táteis. Identificação com cartão RFID, leitor de impressão digital ou identificação com PIN. O sistema de registo inteligente evita registos em duplicado por parte dos utilizadores. Cumpre com o RGPD. Recolhe e calcula as horas trabalhadas, horas de projeto, horas extraordinárias e ausência. Para até 200 usuários. Conecta-se através de Wi-Fi, Ethernet (LAN) ou host USB. Inclui um kit de montagem na parede para uma instalação segura e uma versão de prova de TimeMoto Cloud Plus de 30 dias. 3 anos de garantia. Medidas: 215 x 443 mm. Peso: 470 g.

O controlador de presença.

Safescan®



CÓD.	REF.		
154986	125-0585	-	1

CONTROLADOR DE PRESENÇA TM-616

podem escolher cartão RFID ou identificação com PIN. Conecta-se através de Wi-Fi, Ethernet (LAN) ou host USB. O Wi-Fi incorporado e a tecnologia "push" enviam os dados em tempo real ao TimeMoto Cloud. Com o software ou com o TimeMoto Cloud alcança-se uma sincronização instantânea em toda a rede, em qualquer local e a qualquer hora, facilitando o registo da entrada e saída de funcionários. O sistema de registo inteligente evita registos em duplicado por parte dos utilizadores. Pode ser utilizado até 200 usuários. Cumpre com o RGPD. 3 anos de garantia. Inclui um kit de montagem na parede para uma instalação segura e uma versão de prova de TimeMoto Cloud Plus de 30 dias. Medidas: 215 x 443 mm. Peso: 470 g.

O controlador de presença.

Safescan®



CÓD.		
154989	-	1

CARTÃO RFID TIMEMOTO RF-100

Cartão para terminais de controlo de presença com RFID, do tamanho de um cartão de crédito. Cartão de proximidade RFID de 125kHz. Distância de leitura de 70 mm. Medidas: 85 x 54 mm. **Pack de 25 cartões.**

Safescan®

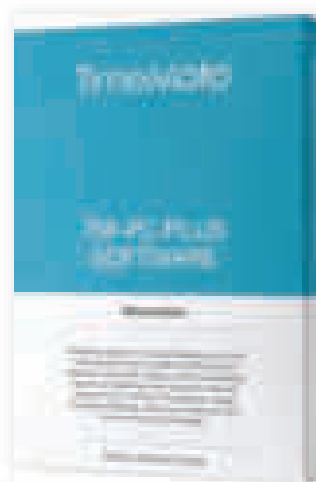

CÓD.		
154988	-	1

SOFTWARE DE GESTÃO DE HORÁRIOS TIMEMOTO PC PLUS

Cria relatórios periódicos diários, semanais e mensais por departamento ou funcionário; regista custos, horas, horas extras e ausências no trabalho. Pode-se exportar para Excel, CSV e PDF ou para programas como (ADP, ADP2, Paychex, Sage and Quickbooks). Compatível com: Windows 7, Windows 8, Windows 10. **O software.**



HPRT



CÓD.
159948 - 1

IMPRESSORA DE TICKETS TP80-BE

Impressora térmica com corte automático de 250 mm. Largura do papel 58-80 mm. Interface RS232/Usb/Ethernet. Medidas: 110 x 64 x 140 mm. **A impressora.**

HPRT



CÓD. REF.
166250 TP80K - 1

IMPRESSORA DE TICKETS TP80K

Impressora de tickets térmica de corte automático. Velocidade impressão de 230 mm/s. Largura do papel 58-80 mm. Interface RS232/USB/Ethernet. Indicadores de estado por LED's luminosos. Impressão códigos 1D/2D. Preparada para instalação na parede. **A impressora.**

ACESSÓRIOS PARA IMPRESSORAS DE TICKETS

HPRT



CÓD.
163423 - 1

LEITOR DE CÓDIGO DE BARRAS

Leitor de código de barras tipo pistola de 1D/2D, incluídos códigos QR em ecrãs de dispositivos móveis. Conexão USB. Leitura até 20 cm de distância. Resolução: 640 x 480 pixels. Resistente a quedas até 120 cm. Cor preto. Medidas: 100 x 68 x 165 mm. **O leitor.**

HPRT



CÓD.
163424 - 1

SUPORTE PARA LEITOR DE CÓDIGO DE BARRAS

Suporte para leitor de código de barras. Cor preta. Medidas: 200 x 90 x 100 mm. **O suporte.**

PORTA MOEDAS

Q-CONNECT®

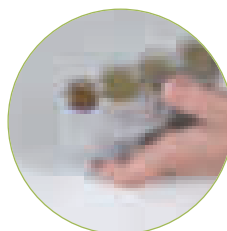

CÓD. REF.
47481 KF10912 - 1

PORTA MOEDAS FOLE

Porta moedas com fole válido para as 8 frações de euro (moedas de 1, 2, 5, 10, 20 e 50 cêntimos, 1 e 2 €). Ideal para taxistas, quiosques, etc. Cor transparente e azul. Medidas: 75 x 105 x 32 mm. **O porta moedas.**

EQUIPAMENTOS DE ESCRITÓRIO

MÁQUINAS DE CONTAR DINHEIRO

Q-CONNECT®

216
moedas
/min.



€

CÓD.	REF.		
45638	KF03639	-	1

CONTADOR DE MOEDAS

Com duas modalidades. Conta todas as moedas que estão na bandeja de entrada sem parar, até que uma das bandejas de saída fique cheia. Com este modo a máquina predetermina o número de lote. Contagem por lote: conta por lotes de moedas, previamente introduzidas. Velocidade de contagem: 216 moedas por minuto. Capacidade da bandeja de entrada: 300 - 500 moedas. Capacidade da bandeja de saída: 80 - 150 moedas. Número de contagem no visor: 4 dígitos LED. Medidas: 355 x 266 x 330 mm. Peso neto: 4,5 kg. **A máquina de contar moedas.**

Q-CONNECT®

450
moedas
/min.



€

CÓD.	REF.		
156166	KF11290	-	1

CONTADOR E CLASSIFICADOR DE MOEDAS

Conta e classifica 450 moedas por minuto. Capacidade até 800 moedas. Conta o lote de moedas do mesmo valor e dá como resultado a quantidade e o valor das moedas. Exporta o resultado da contagem para a impressora. Mostra o número de contagem no visor em 5 dígitos e 7 dígitos para mostrar o valor. Medidas: 310 x 290 x 290 mm. Peso: 6,3 kg. **A máquina de contar moedas.**

Safescan®

220
moedas
/min.



€

CÓD.	REF.		
154979	113-0547	-	1

CONTADOR DE MOEDAS 1250

Conta e classifica 220 moedas por minuto. Capacidade de 300-500 moedas. Valor total e quantidade por denominação. Exporta os resultados da contagem para a impressora (opcional). Para automaticamente quando uma bandeja fica cheia. Rápido e fácil de usar. Medidas: 355 x 266 x 330 mm. Peso: 5 kg. **A máquina de contar moedas.**

Safescan®

CÓD.	REF.		
154983	131-0573	-	1

CONTADOR DE DINHEIRO 6165

Conta moedas e notas. 13 moedas pré-instaladas: EUR, USD, GBP, HF, PLN, HUF, SEK, NOK, DKK, BGN, CZK, RON, AUD. Conta em menos de 2 minutos. Relógio em tempo real. Tamanho compacto, ideal para escritórios ou lojas. Funcionamento silencioso. Função de agregar automaticamente: agrega automaticamente as notas e moedas contadas depois de retirar as notas ou moedas da plataforma. Calibração automática contínua da balança. Atualizações de moedas gratuitas. Medidas: 223 x 142 x 147 mm. Peso: 0,66 kg. **A máquina de contar dinheiro.**



MÁQUINAS DE CONTAR

Q-CONNECT®

CÓD.	REF.		
47234	KF10860	-	1

MÁQUINA DE CONTAR

Máquina de contagem manual. Conta de 0 a 9999. Reinicia a contagem. Ajusta-se perfeitamente para ser utilizado na mão. Peso: 50 g. **A máquina de contar.**



Q-CONNECT®

CÓD.	REF.		
156695	KF17285	-	1

MÁQUINA DE CONTAR

Máquina de contagem manual. Conta de 0 a 9999. Reinicia a contagem. Ajusta-se perfeitamente para ser utilizado na mão. **A máquina de contar.**



ÍNDICE DE ICONES DETETORES DE NOTAS FALSAS



Detecção magnética



Detecção ultravioleta



Fibra de metal



Detecção de infravermelhos



Detecção do tamanho



Deteta euro



Deteta libra



Deteta dólar

DETETORES E CONTADORES DE NOTAS FALSAS

Q-CONNECT®



MG UV

€ £ \$

CÓD.	REF.		
53173	KF14928	-	1

DETETOR DE NOTAS FALSAS PORTÁTIL MINI

Detetor portátil de notas falsas muito prático pelo seu pequeno tamanho. Apto para euro, libras britânicas e dólar. CE Certificado. Pilhas incluídas. Medidas: 88 x 265 x 23 mm. Peso: 0,7 kg. **O detetor.**

Q-CONNECT®



UV € £ \$

CÓD.	REF.		
27732	KF00503	-	1

DETETOR ULTRAVIOLETA DE NOTAS FALSAS

Ajuda a detetar as notas falsificadas com uma luz de ultravioleta de alta intensidade. Deteta qualquer tipo de nota fabricada com tinta fluorescente antiexposição a raios UV. Sistema de substituição da lâmpada fácil. Tubo UV: F4TS/BLB 110-240 V. Medidas: 192 x 80 x 80 mm. Peso: 0,6 kg. **O detetor.**

Safescan®



CÓD.		
154990	-	1

RECARGA LÂMPADA



UV

CÓD.	REF.		
154976	131-0397	-	1

DETETOR ULTRAVIOLETA DE NOTAS FALSAS 50

Potente 9W lâmpada UV. Apta para qualquer moeda. Verifica as características de segurança UV das notas. Comprova cartões de crédito, passaportes e outros documentos de identificação. Com refletor, para assegurar uma qualidade de luz UV potente. Medidas: 206 x 102 x 88 mm. Peso: 515 g. **O detetor.**

Q-CONNECT®



MG MT IR

€ £



AC/DC

ALIMENTAÇÃO 220V - 20W

CÓD.	REF.		
53169	KF14930-N2	-	1

DETETOR E CONTADOR DE NOTAS FALSAS

Sinalização boa/má automática. Alimentação e opção de saída da nota selecionável: frontal ou posterior. Com contagem de número e de valor. Velocidade de prova < 1 segundo. Porta USB para atualizações de software. Inclui cabo a rede e tomada para Europa e UK. Certificado CE. Medidas: 155 x 82 x 137 mm. Peso: 0,7 kg. **O detetor.**

Safescan®



MG UV MT

CÓD.	REF.		
154977	112-0529	-	1

DETETOR DE NOTAS FALSAS 155-S

Detecção de dinheiro falso a 100%. 7 formas de detetar notas falsas: infravermelhos, tinta magnética, fio metálico, marca de água, cor, tamanho e espessura. Adequado para a detecção das notas atuais e novas. Alarme para notas suspeitas com um sinal sonoro e visual. Mostra a quantidade e o total. Grande visor LCD. Compacto. Verifica várias moedas: EUR, GBP, CHF, PLN, HUF, SEK, NOK, DKK, SCT, CZK e RON. Pode inserir a nota EUR e GBP de qualquer forma. Porta de atualização para atualizar moedas. Atualização de moedas gratuitas. Velocidade de verificação: < 1/2 segundo. Medidas: 159 x 83 x 128 mm. Peso do produto: 620 g. **O detetor.**



CÓD.		
154978	-	1

BATERIA FORNECIDA EM SEPARADO



EQUIPAMENTOS DE ESCRITÓRIO

DETETORES E CONTADORES DE NOTAS FALSAS

Q-CONNECT®

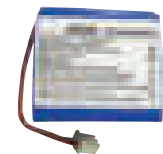

CÓD.
156365 - 1

BATERIA FORNECIDA EM SEPARADO



CÓD. REF.
156364 KF17281 - 1

DETETOR E CONTADOR DE NOTAS FALSAS

Contadora e detetora profissional. Conta e verifica até 1.500 notas por minuto. Conta e verifica notas misturadas de Euros, dólares e libras. Duplo sensor de detecção CIS. Capacidade de: 300 notas. Capacidade do empilhador: 200 notas. Fonte de alimentação: AC 100-240V, 50/60Hz. Consumo elétrico <50W. Medidas 263 x 268 x 255 mm. Peso: 6,4 kg. Interface externa: RS232, RJ-11, porta USB, cartão SD ou porta LAN. Medidas: 263 x 268 x 255 mm. Peso: 6,4 kg. **O detetor.**

Q-CONNECT®



CÓD. REF.
63610 KF18638 - 1

DETETOR E CONTADOR DE NOTAS FALSAS

Deteção magnética, fibra metal (só para Euros), ultravioleta e infravermelhos. Sinalização boa/má. Contagem automática, contagem por lotes. Apto para euro, dólar, libras esterlinas e moeda local disponível. Início automático, limpa os dados anteriores, e funções de memória. Velocidade: 1000 notas ao minuto. Empilha maços de 200 notas. Alimentação: 220v/ 50Hz. Certificado CE. Medidas: 311 x 195 x 261 mm. Peso: 8 kg. **O detetor.**

Safescan®



CÓD.
154980 - 1

DETETOR E CONTADOR DE NOTAS FALSAS 22-10

Velocidade de 1 000 notas/minuto. Para todas as moedas. Formas de detecção: UV e tamanho. Alarme para notas suspeitas. Fácil de utilizar. Adequado para a detecção de notas atuais e novas. Início e paragem automática. Amplo visor LCD. Amplo compartimento para 300 notas. Medidas: 250 x 184 x 295 mm. Peso: 5,8 kg. **O detetor.**

Safescan®



CÓD.
154981 - 1

DETETOR E CONTADOR DE NOTAS FALSAS 2465-S

Conta e verifica até 1 000 notas por minuto. Conta notas de euros misturadas. Verificação e contagem de EUR, GBP, USD, CHF, PLN, SEK, NOK. Deteção de notas falsas de 7 formas: UV, MG, MT, infravermelhos, cor, tamanho e espessura. Capacidade do compartimento: 300. Capacidade do empilhador: 220. Moedas predeterminadas: EUR, GBP, USD, CHF, PLN, SEK, NOK. Adequado para a detecção das notas atuais e novas. Contagem de valor de notas e detecção de notas falsas para EUROS. 100% testado para Euro. Atualizações de moedas gratuitas. Medidas: 311 x 195 x 261 mm. Peso: 6,5 kg. **O detetor.**

Safescan®



CÓD.
163841 - 1

DETETOR E CONTADOR DE NOTAS FALSAS 2265

Conta as notas mistas de euro e libra esterlina e as notas seleccionadas de todas as outras moedas. Conta até 1200 notas por minuto. Verifica até cinco elementos de segurança: UV, MG, cor, tamanho e espessura. Emite um sinal sonoro e exibe um alarme visual quando deteta uma nota suspeita. Início e paragem automáticos cada vez que um maço de notas é colocado. Soma os resultados de várias contagens com a função ADD. Cria maços de um determinado número de notas com a função Batch. Capacidade do funil: até 300 notas. Capacidade de empilhamento: 200 notas. Atualizações gratuitas que podem ser descarregadas através de pen USB. Alimentação: 220V ~ 240V. Dimensões: 295 x 250 x 184 mm. Peso: 6,2 kg. **O detetor.**



Safescan®



CÓD.		
166443	-	1

DETETOR E CONTADOR DE NOTAS FALSAS 2850

Máquina de contagem para notas classificadas de todas as moedas. Conta até 1500 notas por minuto. Funil com capacidade para 500 notas. 3 modos de detecção: UV, MG e tamanho. Função de adição e contagem. Ecrã tátil de alta definição e menu de acesso rápido. Medidas: 259 x 240 x 255 mm. Peso: 6,4 kg. **O detetor.**

ACESSÓRIOS PARA DETETORES E CONTADORES DE NOTAS FALSAS

Safescan®



CÓD.		
154990	-	1

LÂMPADA ULTRAVIOLETA

9W lâmpada UV. Facilmente substituível. Para detetores UV Safescan 50 e 70. Medidas: 33 x 170 x 23 mm. Peso: 36 g. **A lâmpada.**

Safescan®

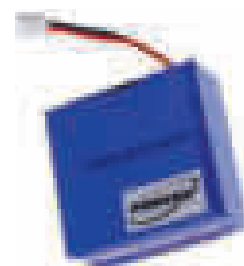

CÓD.		
154978	-	1

BATERIA DE LÍTIO RECARREGÁVEL

Para Safescan 155. Bateria de lítio recarregável. Dura até 30 horas. Potência 10.8V/600mA. Medidas: 37 x 38 x 16 mm. Peso: 48 g. **A bateria.**

Safescan®



CÓD.		
166445	-	1

EMPILHADOR DE NOTAS AMOVÍVEL RS-100

Para detetores automáticos 155-S (154977). Medidas: 96 x 105 x 24 mm. **O empilhador.**

Q-CONNECT®

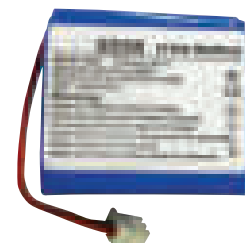

CÓD.	REF.		
156365	KF17282	-	1

BATERIA DE LÍTIO RECARREGÁVEL

Bateria de lítio recarregável para detetores de notas KF17281. Voltagem: 10,8V. Capacidade: 600 mAh. Medidas: 50 x 45 x 20 mm. Peso: 55 g. **A bateria.**

MARCADORES DETETORES DE NOTAS FALSAS

Q-CONNECT®



CÓD.	REF.		
27716	KF14620	-	1

MARCADOR DETETOR DE NOTAS FALSAS

É um marcador muito fácil de usar. Graças a uma solução química especial é capaz de verificar a autenticidade das notas de Euro e das principais moedas do mundo. Tinta escura = Falsa. Tinta transparente = Autêntica. Ponta biselada. Traço entre 2 e 5 mm. **O marcador.**



Q-CONNECT®



CÓD.	REF.		
48164	KF14623	-	1

MARCADOR DETETOR DE NOTAS FALSAS

É um marcador muito fácil de usar. Graças a uma solução química especial é capaz de verificar a autenticidade das notas de Euro e das principais moedas do mundo. Tinta escura = Falsa. Tinta transparente = Autêntica. Ponta redonda. Traço de 3 mm. **O marcador.**





**A QUALIDADE
NÃO É UM ATO,
É UM
MODO DE VIDA.**



MOBILIÁRIO





ALUMÍNIO-FAIA



ALUMÍNIO-CINZA



ALUMÍNIO-BRANCO



ALUMÍNIO CINZA

CÓD.	CÓD.	CÓD.	REF.	MEDIDAS	MODELO
ALUMÍNIO	ALUMÍNIO	ALUMÍNIO		LARG. x PROF. x ALT.	
FAIA	CINZA	BRANCO			
73014	73015	162999	2000AD	120 x 60 x 72 cm	A
73017	73018	163000	2001AD	140 x 80 x 72 cm	B
73020	73021	163001	2002AD	160 x 80 x 72 cm	B
73023	73024	163002	2003AD	180 x 80 x 72 cm	B
73026	73027	163003	2005AD	200 x 100 x 72 cm	C
78577	78578	78580	2051AD	160 x 120 x 72 cm	E
78581	78582	78226	2052AD	180 x 120 x 72 cm	E
78227	78228	78230	2053AD	160 x 120 x 72 cm	F
78231	78232	78234	2054AD	180 x 120 x 72 cm	F

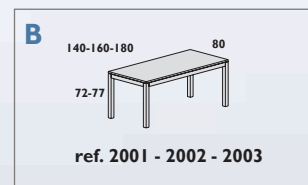
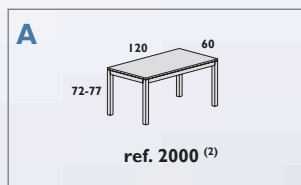

MESAS EXECUTIVE

SUPERFÍCIE DA MESA: melamínico sobre aglomerado de 25 mm de espessura com cantos de PVC de 2 mm. Acabamentos em faia, cinza e wengué.

Superfícies de cantos retos.

ESTRUTURA: com sistema de regulação independente (50 mm) fabricada em tubo de aço de 60 x 60 x 1,5 mm. Sistema de ancoragem em fundição de alumínio.

Travessas tubulares de aço com novas medidas reduzidas de 40 x 30 mm para uma máxima comodidade.

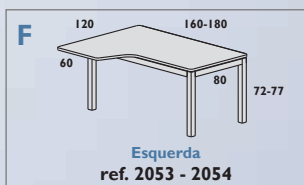
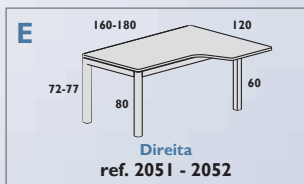
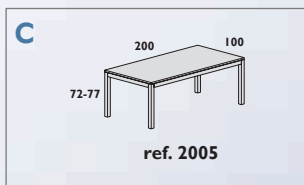

ALUMÍNIO BRANCO

CÓD.	REF.	COR	MEDIDAS	MODELO
73060	2107AD	FAIA	100 x 60 x 72 cm	D
73061	2107AD	CINZA	100 x 60 x 72 cm	D

ALA PARA MESAS EXECUTIVE

Não compatível com as mesas das medidas: 120 x 60 cm.

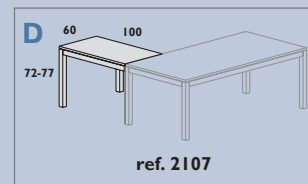



ALUMÍNIO-FAIA



ALUMÍNIO-CINZA



ALUMÍNIO-BRANCO



ALUMÍNIO FAIA

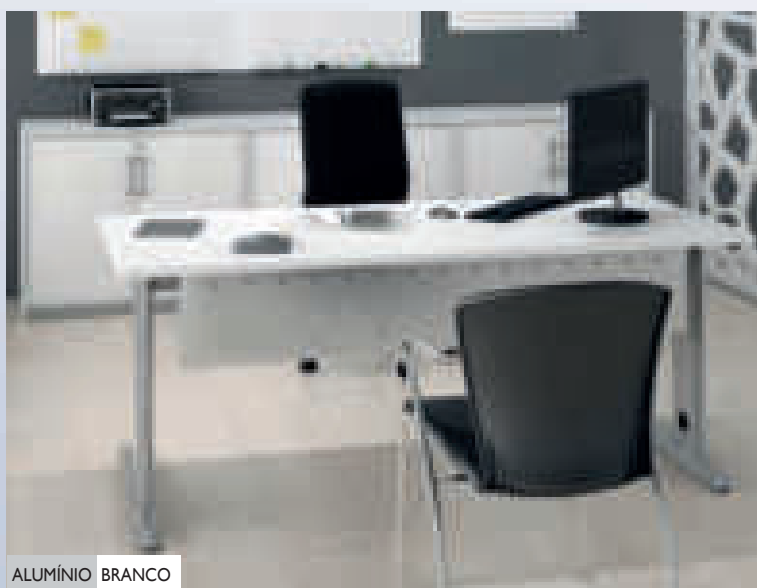

ALUMÍNIO BRANCO

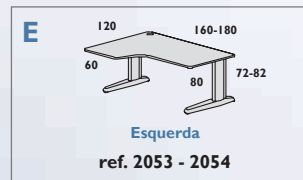
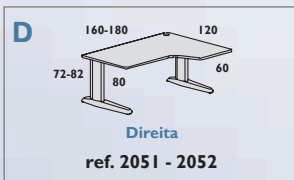
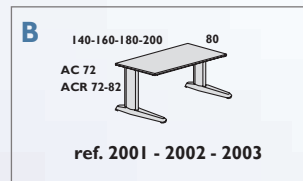
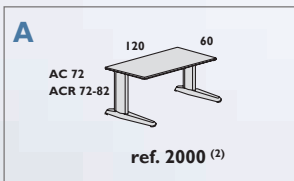

CÓD.	CÓD.	CÓD.	REF.	MEDIDAS	MODELO
ALUMÍNIO	ALUMÍNIO	ALUMÍNIO		LARG. x PROF. x ALT.	
FAIA	CINZA	BRANCO			
73032	73036	73044	2000AC	120 x 60 x 72 cm	A
73033	73037	73045	2001AC	140 x 80 x 72 cm	B
73034	73038	73046	2002AC	160 x 80 x 72 cm	B
73035	73039	73047	2003AC	180 x 80 x 72 cm	B
78235	78236	78238	2051AC	160 x 120 x 72 cm	D
78239	78240	78242	2052AC	180 x 120 x 72 cm	D
78243	78244	78246	2053AC	160 x 120 x 72 cm	E
78247	78248	78250	2054AC	180 x 120 x 72 cm	E

CÓD.	CÓD.	CÓD.	REF.	MEDIDAS	MODELO
ALUMÍNIO	ALUMÍNIO	ALUMÍNIO		LARG. x PROF. x ALT.	
FAIA	CINZA	BRANCO			
73048	73049	73051	2102	100 x 60 x 72 cm	C

ALA PARA MESAS METAL

Não compatível com as mesas das medidas: 120 x 60 cm.

MESAS METAL

SUPERFÍCIE DA MESA: melamínico sobre aglomerado de 25 mm de espessura, com canto de PVC de 2 mm. Acabamentos em faia, cinza, wengué e branco. Superfícies com cantos retos.

ESTRUTURA: elaborada em placa de aço dobrada e estampada com acabamentos pintado em epoxy cinza. Com sistema de eletrificação interna. Sistema telescópico que permite uma regulação de altura de 100 mm.

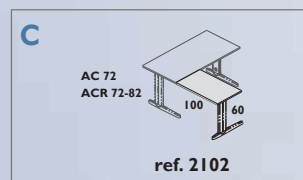

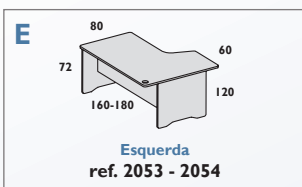
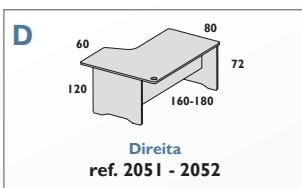
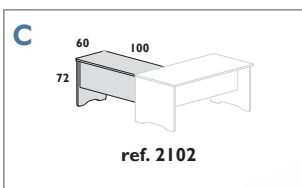
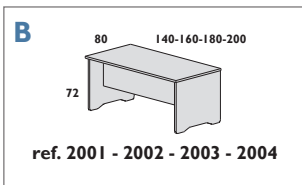
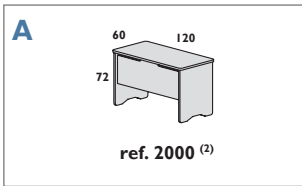

CÓD.	CÓD.	CÓD.	CÓD.	REF.	MEDIDAS	MODELO
FAIA	ALUMÍNIO	ALUMÍNIO	BRANCO		LARG. x PROF. x ALT.	
FAIA	CINZA	BRANCO	BRANCO			
36408	163004	78204	63248	2000	120 x 60 x 72 cm	A
36409	163005	78205	63249	2001	140 x 80 x 72 cm	B
36410	155469	78206	63250	2002	160 x 80 x 72 cm	B
36411	163007	78207	63251	2003	180 x 80 x 72 cm	B
36412	163008	78208	63252	2004	200 x 80 x 72 cm	B
78210	78211	78213	63255	2051	160 x 120 x 72 cm	D
78214	78215	78217	63256	2052	180 x 120 x 72 cm	D
78218	78219	78221	63257	2053	160 x 120 x 72 cm	E
78222	78223	78225	63258	2054	180 x 120 x 72 cm	E

MESAS WORK

SUPERFÍCIE DA MESA: melamínico sobre aglomerado de 25 mm de espessura com cantos de PVC de 2 mm. Superfícies com cantos retos.

ESTRUTURA: melamínica com sistema de regulação independente (20 mm), melamínico sobre aglomerado de 25 mm de espessura com cantos de PVC de 2 mm de espessura. Estrutura com cantos arredondos.

CÓD.	CÓD.	CÓD.	REF.	MEDIDAS	MODELO
FAIA	ALUMÍNIO	BRANCO		LARG. x PROF. x ALT.	
FAIA	BRANCO	BRANCO			
36413	78209	63253	2102	100 x 60 x 72 cm	C

ALA PARA MESAS WORK

Não compatível com as mesas das medidas: 120 x 60 cm.

FAIA-FAIA



ALUMÍNIO-CINZA



ALUMÍNIO-BRANCO



BRANCO-BRANCO





rocada



MESA DE CAFÉ

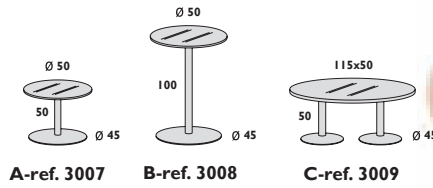

CÓDIGO							REF	MEDIDAS LARG. x PROF. x ALT.	MODELO
CROMADO VIDRO	ALUMÍNIO FAIA	ALUMÍNIO CINZA	ALUMÍNIO BRANCO	BRANCO FAIA	BRANCO CINZA	BRANCO BRANCO			
150683	150684	150685	150686	150687	150688	150689	3007	50 x 50 x 45 cm	A
150690	150691	150692	150693	150694	150695	150696	3008	50 x 50 x 100 cm	B
150697	-	-	-	-	-	-	3009	115 x 50 x 45 cm	C

MEETING MESA

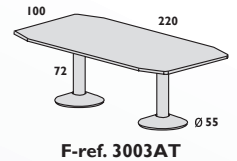
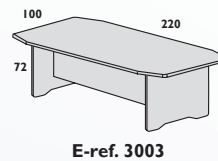
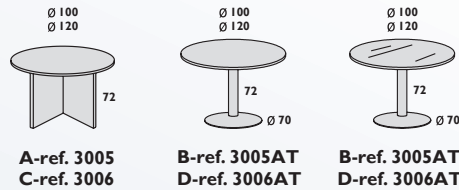

CÓDIGO									REF	MEDIDAS LARG. x PROF. x ALT.	MODELO
FAIA FAIA	ALUMÍNIO FAIA	ALUMÍNIO CINZA	ALUMÍNIO BRANCO	ALUMÍNIO VIDRO	BRANCO FAIA	BRANCO CINZA	BRANCO BRANCO	BRANCO VIDRO			
150704	150705	150706	150707	-	163009	163010	150708	-	3005	100 x 100 x 72 cm	A
-	44211	150710	150711	150709	150713	150714	150715	150712	3005AT	100 x 100 x 72 cm	B
150716	150717	150718	-	-	163011	163012	150720	-	3006	120 x 120 x 72 cm	C
-	44214	150722	150723	150721	150725	150726	150727	150724	3006AT	120 x 120 x 72 cm	D
150728	150729	150730	-	-	150732	150733	150734	-	3003	220 x 100 x 72 cm	E
-	44208	-	150736	-	150737	150738	150739	-	3003AT	220 x 100 x 72 cm	F



MOBILIÁRIO

MESAS REGULÁVEIS

rocada

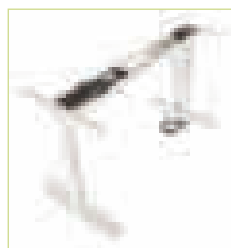
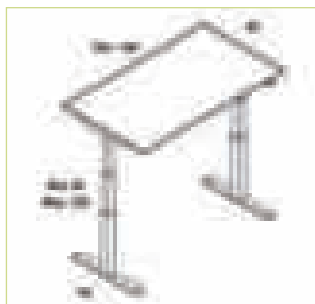

Min. 69 cm
Máx. 129 cm



21 DIAS
SOB PEDIDO

CÓD.	COR	LARGURA		
159969	○ BRANCO	160 cm	-	1
159968	● CINZA	160 cm	-	1
159967	● FAIA	160 cm	-	1
159970	● CARVALHO	160 cm	-	1
159973	○ BRANCO	180 cm	-	1
159972	● CINZA	180 cm	-	1
159971	● FAIA	180 cm	-	1
159974	● CARVALHO	180 cm	-	1

MESA AJUSTÁVEL ELETRICAMENTE E-TABLE

Mesa com sistema de ajuste elétrico de altura para responder às necessidades de trabalho mais exigentes. Superfície da mesa melamínica de 25 mm de espessura com 2 mm de borda de PVC. Acabamentos de mesa disponíveis em faia, cinza, branco e carvalho. Estrutura feita de tubo e folha de aço epoxy RAL 9010, com uma coluna de três níveis ajustável em altura (mínimo 620 mm - máximo 1260 mm) por meio de um dispositivo de ajuste elétrico, para alcançar a altura desejada e trabalhar fácil e rapidamente. Inclui niveladores de ajuste de altura até 2 cm. **A mesa.**

MESA MULTIMÉDIA



Rodas giratórias e duas com travão



CÓD.		
43845	-	1

MESA PARA VIDEOPROJETOR

Corpo de aço prateado. Regulável em altura de 80 a 120 cm. Peso máximo suportado: 10 kg. Equipado com 4 rodas em estrela, 2 delas com travão. Medidas da plataforma: 38 x 43 cm. **A mesa.**



GUIA PARA ESCOLHA CORRETA DA CADEIRA

TIPOS DE MECANISMO



GIRATÓRIO:
Assento giratório 360°.



MECANISMO SINCRONIZADO:
O encosto e o assento adaptam-se de forma sincronizada mas em ângulo distinto, aos movimentos da pessoa sentada.



MECANISMO NÃO SINCRONIZADO:
O encosto e o assento adaptam-se de forma independente aos movimentos da pessoa sentada.



CONTACTO PERMANENTE:
O encosto ajusta-se a diferentes posturas das costas. Sistema de bloqueio no ângulo desejado.



BASCULANTE CENTRADO:
O assento e o encosto movem-se sempre à vez, mantendo ambos sempre no mesmo ângulo.

TIPOS DE AJUSTES



Encosto regulável em altura.



Assento regulável em altura.



Assento e encosto regulável em altura.

CADEIRAS DE CONFERÊNCIA



CÓD.
155342 - 1

CADEIRA DE CONFERÊNCIA

Dobrável. Cor preta.
Encosto: polipropileno.
Assento: polipropileno.
Base: metálica.
Altura da cadeira: 78 cm.
Altura do assento: 45 cm.
Largura do assento: 44 cm.
Profundidade do assento: 50 cm.
Altura do encosto: 33 cm.
Horas de uso: 5 horas.
Peso da cadeira / peso máximo suportado: 3,25 kg / 100 kg.

A cadeira.

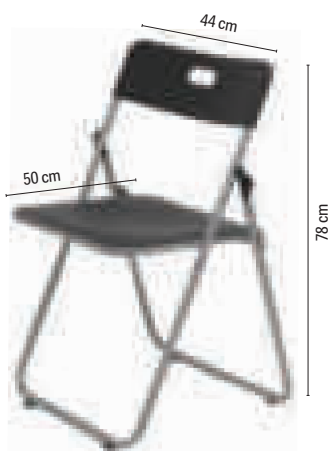

CADEIRAS DE ESCRITÓRIO CONFIDENTE

Q-CONNECT®

EN 1335 1-3



CÓD.	REF.	COR		
32030	KF10880	● AZUL	-	1
32031	KF10881	● PRETO	-	1
32006	KF10882	● VERMELHO	-	1

CADEIRA EMPILHÁVEL

Empilhável. Costas e assento: Estofados em malha altamente resistente. Base: Metálica e com quatro pernas com 4 tampões para evitar atrito.
Altura da cadeira: 91 cm.
Altura do assento: 42 cm.
Largura do assento: 46 cm.
Profundidade do assento: 20 cm.
Altura do encosto: 33 cm.
Horas de uso: 4 / 5 horas.
Peso da cadeira / peso máximo suportado: 5,3 kg / 100 kg.

A cadeira.



CÓD.
155341 - 1

CADEIRA EMPILHÁVEL

Empilhável. Cor preta.
Encosto: PVC.
Assento: PVC.
Base: metálica.
Altura da cadeira: 81 cm.
Altura do assento: 45 cm.
Largura do assento: 48 cm.
Profundidade do assento: 48 cm.
Altura do encosto: 36 cm.
Braços: sem braços.
Horas de uso: 5 horas.
Peso da cadeira / peso máximo suportado: 4,20 kg / 100 kg.

A cadeira.



CÓD.
155344 - 1

CADEIRA EMPILHÁVEL

Empilhável. Cor preta.
Encosto e assento: PVC.
Base: metálica.
Altura da cadeira: 77 cm.
Altura do assento: 46 cm.
Largura do assento: 46 cm.
Profundidade do assento: 42 cm.
Horas de uso: 5 horas.
Peso da cadeira / peso máximo suportado: 3,25 kg / 100 kg.

A cadeira.

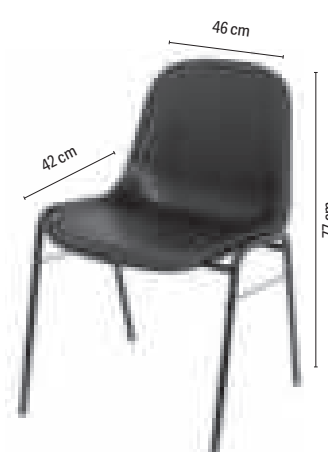

EN 16139/EN 1728/EN 1022

rocada



CÓD.	COR		
159965	● AZUL	-	1
159966	● PRETO	-	1

CADEIRA DE ESCRITÓRIO CONFIDENTE

Cadeira empilhável.
Costas e assento: Polímero técnico.
Cores: azul, cinzento, preto e vermelho.
Base: Estrutura metálica tubular reforçada pintada em epóxi preto.
Altura da cadeira: 81 cm.
Altura do assento: 48 cm.
Largura do assento: 57 cm.
Profundidade do assento: 41 cm.
Altura do encosto: 40 cm.
Horas de utilização: 5 horas.
Peso da cadeira / peso máximo suportado: 5,2 kg / 100 kg.
A cadeira.

rocada

EN 13761/EN 1022



CÓD.			
63247	1	2	

CADEIRA DE ESCRITÓRIO CONFIDENTE

Minimalista e moderna.
Encosto e assento: forrado em tecido antifogo.
Base: metálica e braços de série.
Altura da cadeira: 82 cm.
Altura do assento: 48 cm.
Largura do assento: 52 cm.
Profundidade do assento: 56 cm.
Altura do encosto: 40 cm.
Horas de uso: 5 horas.
Peso da cadeira / peso máximo suportado: 7 kg / 125 kg.
A cadeira.



EN 1022/EN 13761/
EN 15373/EN 1728



CÓD.		
156119	-	1

CADEIRA DE ESCRITÓRIO CONFIDENTE

Pack de 2 cadeiras. Não requer montagem.
Encosto e assento: forrado em imitação de pele preta.
Base: estrutura e braços cromados.
Altura da cadeira: 88 cm.
Altura do assento: 46 cm.
Largura do assento: 60 cm.
Profundidade do assento: 55,2 cm.
Altura do encosto: 40 cm.
Horas de uso: 5 horas.
Peso da cadeira / peso máximo suportado: 7,10 kg / 100 kg.
O pack de 2 cadeiras.



rocada

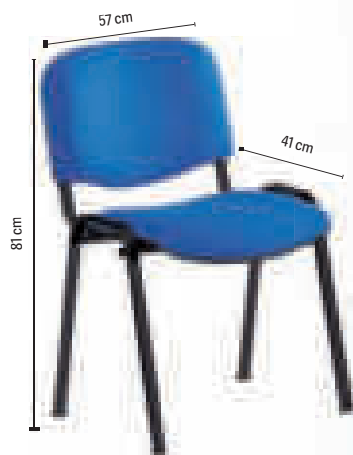

CÓD.		
150421	-	1

Apoio de escrita direito. Din A4.



CÓD.	COR		
92835	● AZUL	-	1
150420	● PRETO	-	1

CADEIRA DE ESCRITÓRIO CONFIDENTE

Cadeira empilhável.
Encosto e assento: espuma injetada. Forrado em tecido antifogo.
Cores: azul e preto.
Base: estrutura metálica na cor preta.
Altura da cadeira: 81 cm.
Altura do assento: 48 cm.
Largura do assento: 57 cm.
Profundidade do assento: 41 cm.
Altura do encosto: 40 cm.
Horas de uso: 5 horas.
Peso da cadeira / peso máximo suportado: 5,2 kg / 100 kg.
A cadeira.

Q-CONNECT®

EN 1335 1-3



CÓD.	REF.	COR		
156265	KF19011	● AZUL	-	1
156264	KF19010	● PRETO	-	1
156266	KF19012	● VERMELHO	-	1

CADEIRA DE ESTÚDIO COM ENCOSTO MÉDIO

Cadeira ergonómica e giratória 360°. Encosto: malha de nylon que proporciona um maior conforto. Assento: forrado em tecido de malha. Pistão: cilindro de gás de 11,5 cm. Base: plastificada. Altura da cadeira: 90 + 10 cm. Altura do encosto: 46 cm. Altura do assento: 44-54 cm. Largura do assento: 47 cm. Profundidade do assento: 57 cm. Braços: fixos fabricados em plástico. Rodas: 5 rodas em nylon de 6 cm Ø. Horas de uso: 5 horas. Peso da cadeira / peso máximo suportado: 8,75 kg / 120 kg. **A cadeira.**

Q-CONNECT®

EN 1335 1-3



CÓD.	REF.	COR		
156268	KF19014	● AZUL	-	1
156267	KF19013	● PRETO	-	1

CADEIRA DE ESCRITÓRIO GIRATÓRIA COM ENCOSTO MÉDIO

Cadeira giratória com mecanismo regulável em altura. Assento e encosto: forrado em malha. Pistão: cilindro de gás para regulação de altura. Base: nylon preto. Altura da cadeira: 87 + 12 cm. Altura do encosto: 46 cm. Altura do assento: 44-56 cm. Largura do assento: 46 cm. Profundidade do assento: 59 cm. Braços: polipropileno preto. Rodas: 5 rodas em nylon de 6 cm Ø. Horas de uso: 5 horas. Peso da cadeira / peso máximo suportado: 9 kg / 120 kg. **A cadeira.**



EN 1335 1-3



CÓD.		
155464	-	1

CADEIRA DE ESCRITÓRIO GIRATÓRIA COM ENCOSTO MÉDIO

Cadeira giratória com mecanismo regulável em altura. Assento e encosto: assento ergonómico acolchoado forrafo em malha na cor preta e encosto de malha transpirável azul. Pistão: cilindro de gás para regulação de altura. Base: cromada de alta resistência. Altura da cadeira: 87 + 10 cm. Altura do encosto: 36 cm. Altura do assento: 43-50 cm. Largura do assento: 54 cm. Profundidade do assento: 53 cm. Braços: polipropileno preto. Rodas: 5 rodas em nylon de 5 cm Ø. Horas de uso: 4-6 horas. Peso da cadeira / peso máximo suportado: 9,2 kg / 100 kg. **A cadeira.**



EN 1335 1-3



CÓD.	COR		
156124	● AZUL	-	1
156125	○ BRANCO	-	1
156123	● PRETO	-	1

CADEIRA DE ESCRITÓRIO GIRATÓRIA COM ENCOSTO MÉDIO

Cadeira giratória 360° com mecanismo regulável em altura. Fácil montagem. Assento e encosto: forrado em imitação de pele. Ergonómicos. Pistão: cilindro de gás para regulação de altura. Base: cromada. Altura da cadeira: 86 + 9 cm. Altura do encosto: 41 cm. Altura do assento: 44-54 cm. Largura do assento: 48 cm. Profundidade do assento: 44 cm. Braços: cromados com adorno da cor da cadeira. Rodas: 5 rodas em nylon de 5 cm Ø. Horas de uso: 4-6 horas. Peso da cadeira / peso máximo suportado: 8 kg / 100 kg. **A cadeira.**



MOBILIÁRIO

CADEIRAS DE ESCRITÓRIO

Q-CONNECT®



EN 1335 1-3



CÓD.	REF.	COR		
156270	KF19016	● AZUL	-	1
156271	KF19017	● CINZA	-	1
156269	KF19015	● PRETO	-	1



CADEIRA DE ESCRITÓRIO GIRATÓRIA COM ENCOSTO MÉDIO

Cadeira giratória regulável em altura.

Assento e encosto: forrado em tecido.

Pistão: cilindro de gás para regulação de altura.

Base: plástico.

Altura da cadeira: 89,5 + 11 cm.

Altura do encosto: 44 cm.

Altura do assento: 44,5- 54 cm.

Largura do assento: 46 cm.

Profundidade do assento: 55 cm.

Braços: plástico.

Rodas: 5 rodas em nylon de 6 cm Ø.

Horas de uso: 5 horas.

Peso da cadeira / peso máximo suportado: 10 kg / 130 kg.

A cadeira.

rocada



CÓD.	COR		
165575	● AZUL	-	1
165576	● PRETO	-	1



CADEIRA DE ESCRITÓRIO GIRATÓRIA COM ENCOSTO MÉDIO

Cadeira giratória regulável em altura.

Encosto regulável de malha preta e assento forrado em tecido antifogo.

Pistão: cilindro de gás para regulação de altura.

Base: de nylon.

Altura da cadeira: 99,5 + 8 cm.

Altura do encosto: 53,5 cm.

Altura do assento: 51 cm.

Largura do assento: 45 cm.

Profundidade do assento: 49 cm.

Braços: reguláveis em altura 10 cm.

Rodas: especiais de plástico para parquet 6 cm Ø.

Horas de uso: 8 horas.

Peso da cadeira / peso máximo suportado: 17 kg / 125 kg.

A cadeira.

rocada



CÓD.	COR		
165571	● AZUL	-	1
165572	● PRETO	-	1



CADEIRA DE ESCRITÓRIO GIRATÓRIA COM ENCOSTO MÉDIO

Cadeira giratória regulável em altura.

Encosto regulável de malha preta e assento forrado em tecido antifogo.

Pistão: cilindro de gás para regulação de altura.

Base: de nylon.

Altura da cadeira: 91 + 9 cm.

Altura do encosto: 50 cm.

Altura do assento: 47 cm.

Largura do assento: 46 cm.

Profundidade do assento: 47 cm.

Braços: reguláveis em altura 8 cm.

Rodas: especiais para parquet 6 cm Ø.

Horas de uso: 8 horas.

Peso da cadeira / peso máximo suportado: 14 kg / 125 kg.

A cadeira.

rocada



CÓD.	COR		
165573	● AZUL	-	1
165574	● PRETO	-	1



CADEIRA DE ESCRITÓRIO GIRATÓRIA COM ENCOSTO MÉDIO

Cadeira giratória regulável em altura.

Encosto regulável de malha preta e assento forrado em tecido antifogo.

Pistão: cilindro de gás para regulação de altura.

Base: de nylon.

Altura da cadeira: 99 + 13 cm.

Altura do encosto: 49 cm.

Altura do assento: 46 cm.

Largura do assento: 46 cm.

Profundidade do assento: 44 cm.

Braços: reguláveis em altura 8 cm.

Rodas: especiais para parquet 6 cm Ø.

Horas de uso: 8 horas.

Peso da cadeira / peso máximo suportado: 14 kg / 125 kg.

A cadeira.



rocada



CÓD.	COR	📦	📦
77126	● AZUL	-	1
77127	● BORDEAUX	-	1



CADEIRA DE ESCRITÓRIO GIRATÓRIA COM ENCOSTO MÉDIO

Cadeira giratória regulável em altura.
 Assento e encosto: forrado em tecido antifogo.
 Pistão: cilindro de gás para regulação de altura.
 Base: polipropileno preto.
 Altura da cadeira: 96 + 13 cm.
 Altura do encosto: 49 cm.
 Altura do assento: 45-54 cm.
 Largura do assento: 47 cm.
 Profundidade do assento: 46 cm.
 Braços: Plástico.
 Rodas: 5 rodas em nylon de 5 cm de Ø.
 Horas de uso: 8 horas.
 Peso da cadeira / peso máximo suportado: 11 kg / 125 kg.
A cadeira.

Q-CONNECT®



EN 1335 1-3



CÓD.	REF.	COR	📦	📦
156273	KF19019	● CINZA	-	1
156272	KF19018	● PRETO	-	1
156274	KF19020	● VERMELHO	-	1



CADEIRA DE ESCRITÓRIO GIRATÓRIA COM ENCOSTO MÉDIO

Cadeira giratória regulável em altura.
 Assento e encosto: forrado em malha.
 Pistão: cilindro de gás para regulação de altura.
 Base: cromada.
 Altura da cadeira: 92 + 8 cm.
 Altura do encosto: 49 cm.
 Altura do assento: 46-54 cm.
 Largura do assento: 48 cm.
 Profundidade do assento: 58 cm.
 Braços: polipropileno.
 Rodas: 5 rodas em nylon de 6 cm Ø.
 Horas de uso: 5 horas.
 Peso da cadeira / peso máximo suportado: 11,30 kg / 130 kg.
A cadeira.

Q-CONNECT®



EN 1335 1-3



CÓD.	REF.	📦	📦
75501	KF16526	-	1



CADEIRA DE ESCRITÓRIO GIRATÓRIA COM ENCOSTO ALTO

Cadeira giratória 360° regulável em altura. Assento e encosto: forrado em malha.
 Pistão: cilindro de gás para regulação de altura.
 Base: plástico muito resistente.
 Altura da cadeira: 94 + 10 cm.
 Altura do encosto: 55 cm.
 Altura do assento: 38-48 cm.
 Largura do assento: 48 cm.
 Profundidade do assento: 51 cm.
 Braços: polipropileno.
 Rodas: 5 rodas em nylon de 5 cm Ø.
 Horas de uso: 5 horas.
 Peso da cadeira / peso máximo suportado: 18 kg / 100 kg.
A cadeira.

Q-CONNECT®



EN 1335 1-3



CÓD.	REF.	COR		
156276	KF19022	● AZUL	-	1
156275	KF19021	● PRETO	-	1
156277	KF19023	● VERMELHO	-	1



CADEIRA DE ESCRITÓRIO GIRATÓRIA COM ENCOSTO ALTO

Cadeira giratória 360° regulável em altura. Desenho de grande conforto. Assento e encosto: assento forrado em tecido e encosto em malha. Pistão: cilindro de gás para regulação de altura. Base: plástico muito resistente. Altura da cadeira: 91 + 7,5 cm. Altura do encosto: 48,5 cm. Altura do assento: 42,5-50 cm. Largura do assento: 61 cm. Profundidade do assento: 55 cm. Braços: polipropileno. Retráteis. Rodas: 5 rodas em nylon de 6 cm Ø. Horas de uso: 8 horas. Peso da cadeira / peso máximo suportado: 9,3 kg / 130 kg. **A cadeira.**

rocada



CÓD.		
159962	-	1

CADEIRA DE ESCRITÓRIO GIRATÓRIA COM ENCOSTO ALTO

Cadeira giratória regulável em altura. Mecanismo de inclinação sincronizada. Montagem fácil. Assento e costas: Assento estofado em tecido antifogo sobre espuma injetada. Encosto com apoio lombar em malha respirável preta. Pistão: Pistão de gás para regulação de altura. Base: Polímero técnico de grande resistência e estabilidade. Cor preta. Altura da cadeira: 116-125 cm. Altura do encosto: 58 cm. Altura do assento: 45-54 cm. Largura do assento: 47 cm. Profundidade do assento: 47 cm. Braços: Polipropileno. Rodas: Nylon. 5 cm Ø. Horas de utilização: 8 horas. Peso da cadeira / peso máximo suportado: 17,5 kg / 125 kg. **A cadeira.**



rocada

EN 1335 1-3



CÓD.		
77131	-	1



CADEIRA DE ESCRITÓRIO GIRATÓRIA COM ENCOSTO ALTO

Cadeira giratória regulável em altura. Desenho de grande conforto. Assento e encosto: assento basculante. Forrado em tecido antifogo, com espuma injetada de alta densidade e forma ergonômica. Pistão: cilindro de gás para regulação de altura. Base: polipropileno preto. Altura da cadeira: 102 + 13 cm. Altura do encosto: 50 cm. Altura do assento: 47-55 cm. Largura do assento: 61 cm. Profundidade do assento: 55 cm. Braços: polipropileno. Rodas: 5 rodas em nylon de 5 cm Ø. Horas de uso: 8 horas. Peso da cadeira / peso máximo suportado: 16 kg / 125 kg.. **A cadeira.**

rocada

EN 1335 1-3



77133



CÓD.	COR		
77132	● AZUL	-	1
77133	● PRETO	-	1

CADEIRA DE ESCRITÓRIO GIRATÓRIA COM ENCOSTO ALTO

Cadeira giratória regulável em altura. Mecanismo sincronizado de inclinação. Assento e encosto: forrado em tecido antifogo. Pistão: cilindro de gás para regulação de altura. Base: alumínio. Altura da cadeira: 107,5 + 11,6 cm. Altura do encosto: 60 cm. Altura do assento: 47-57 cm. Largura do assento: 48 cm. Profundidade do assento: 68 cm. Braços: polipropileno. Rodas: 5 rodas em nylon de 6 cm Ø. Horas de uso: 8 horas. Peso da cadeira / peso máximo suportado: 19 kg / 125 kg. **A cadeira.**





CÓD. 150418



CADEIRA DE ESCRITÓRIO GIRATÓRIA COM ENCOSTO ALTO

Cadeira giratória regulável em altura. Mecanismo sincronizado de inclinação. Fácil montagem.

Assento e encosto: assento forrado em tecido antifogo sobre espuma injetada. Encosto com apoio lombar em malha preta respirável.
 Pistão: cilindro de gás para regulação de altura.
 Base: polímero técnico de grande resistência e estabilidade.
 Altura da cadeira: 102 + 7 cm.
 Altura do encosto: 58 cm.
 Altura do assento: 45-54 cm.
 Largura do assento: 45 cm.
 Profundidade do assento: 47 cm.
 Braços: polipropileno.
 Rodas: 5 rodas em nylon de 5 cm Ø.
 Horas de uso: 8 horas.
 Peso da cadeira / peso máximo suportado: 17,5 kg / 125 kg.

A cadeira.



EN 1335 1-3



CÓD. 63244

COR: AZUL - 1
 63245 - PRETO - 1



CADEIRA DE ESCRITÓRIO GIRATÓRIA COM ENCOSTO ALTO

Cadeira giratória regulável em altura. Fácil montagem. Assento e encosto: assento forrado em tecido antifogo sobre espuma injetada. Suporte lombar e encosto regulável em altura.

Pistão: cilindro gás para regulação de altura.
 Base: alumínio.
 Altura da cadeira: 97 + 12 cm.
 Altura do encosto: 58-64 cm.
 Altura do assento: 47-57 cm.
 Largura do assento: 60 cm.
 Profundidade do assento: 62 cm.
 Braços: polipropileno.
 Rodas: 5 rodas em nylon de 6 cm Ø.
 Horas de uso: 8 horas.
 Peso da cadeira / peso máximo suportado: 13,90 kg / 125 kg.

A cadeira.



EN 1335 1-3



CÓD. 47202 REF. KF10893



CADEIRA DE DIREÇÃO COM ENCOSTO MÉDIO

Cadeira ergonómica giratória 360°. Mecanismo asincronizado.

Assento e encosto: forrado em polípele. Cor preta.
 Pistão: cilindro de gás para regulação de altura.
 Base: nylon.
 Altura da cadeira: 98 + 8,5 cm.
 Altura do encosto: 80 cm.
 Altura do assento: 46-54,5 cm.
 Largura do assento: 55 cm.
 Profundidade do assento: 55 cm.
 Braços: fixos em plástico.
 Rodas: 5 rodas em nylon de 5 cm Ø.
 Horas de uso: 6 horas.
 Peso da cadeira / peso máximo suportado: 18,20 kg / 100 kg.

A cadeira.



EN 1335 1-3



CÓD. 156279 REF. KF19025



CADEIRA DE DIREÇÃO COM ENCOSTO ALTO

Cadeira ergonómica giratória 360°. Assento e encosto: forrado em imitação de pele na cor preta.

Pistão: cilindro de gás para regulação de altura.
 Base: Cromada de alta resistência.
 Altura da cadeira: 118 + 10 cm.
 Altura do encosto: 65 cm.
 Altura do assento: 50-60 cm.
 Largura do assento: 50,5 cm.
 Profundidade do assento: 46 cm.
 Braços: retráteis e reguláveis em várias posições.
 Rodas: 5 rodas em nylon de 6 cm Ø.
 Horas de uso: 8 horas.
 Peso da cadeira / peso máximo suportado: 12,6 kg / 130 kg.

A cadeira.

Q-CONNECT®

EN 1335 1-3



150 Kg

CÓD. REF.

47201 KF10894 - 1

CADEIRA DE DIREÇÃO COM ENCOSTO ALTO

Cadeira ergonómica giratória 360°. Mecanismo não sincronizado.

Assento e encosto: forrado em polípele. Cor preta.

Pistão: cilindro de gás para regulação de altura.

Base: metálica.

Altura da cadeira: 115 + 8,5 cm.

Altura do encosto: 80 cm.

Altura do assento: 46-54,5 cm.

Largura do assento: 50 cm.

Profundidade do assento: 55 cm.

Braços: fixos em plástico.

Rodas: 5 rodas em nylon de 5 cm Ø.

Horas de uso: 6 horas.

Peso da cadeira / peso máximo suportado: 15,3 kg / 150 kg.

A cadeira.

Q-CONNECT®

EN 1335 1-3



150 Kg

CÓD. REF.

75505 KF16530 - 1

CADEIRA DE DIREÇÃO COM ENCOSTO ALTO

Cadeira ergonómica giratória 360°. Mecanismo sincronizado.

Assento e encosto: forrado em polípele. Cor preta.

Pistão: cilindro de gás para regulação de altura.

Base: PVC cromado.

Altura da cadeira: 115 + 8,5 cm.

Altura do encosto: 67 cm.

Altura do assento: 45-53 cm.

Largura do assento: 50 cm.

Profundidade do assento: 49 cm.

Braços: cobertura suave.

Rodas: 5 rodas em nylon de 5 cm Ø.

Horas de uso: 6 horas.

Peso da cadeira / peso máximo suportado: 32,5 kg / 150 kg.

A cadeira.



EN 1335 1-3



100 Kg

CÓD.

155466 - 1

CADEIRA DE DIREÇÃO COM ENCOSTO ALTO

Cadeira ergonómica giratória 360°.

Assento e encosto: forrado em polípele.

Pistão: cilindro de gás para regulação de altura.

Base: metálica.

Altura da cadeira: 118 + 10 cm.

Altura do encosto: 70 cm.

Altura do assento: 48-58 cm.

Largura do assento: 65,5 cm.

Profundidade do assento: 63 cm.

Braços: plástico.

Rodas: 5 rodas em nylon de 5 cm Ø.

Horas de uso: 4-6 horas.

Peso da cadeira / peso máximo suportado: 12,6 kg / 100 kg.

A cadeira.



EN 1335 1-3



100 Kg

CÓD.

156134 - 1

CADEIRA DE DIREÇÃO COM ENCOSTO ALTO

Cadeira ergonómica com mecanismo basculante e regulável em altura.

Giratória 360°. Fácil montagem.

Assento e encosto: assento ergonómico acolchoado estofado em tecido 3D cor granate e encosto em malha transpirável.

Horas de uso: 4-6 horas.

Pistão: cilindro de gás de 8 cm.

Base: cromada.

Altura da cadeira: 101 + 7 cm.

Altura do encosto: 56 cm.

Altura do assento: 46,5-54 cm.

Largura do assento: 61 cm.

Profundidade do assento: 55 cm.

Braços: retráteis.

Rodas: 5 rodas de 5 cm Ø.

Horas de uso: 4-6 horas.

Peso da cadeira / peso máximo suportado: 11 kg / 100 kg.

A cadeira.



Q-CONNECT®

EN 12520



APOIO DE CABEÇA AJUSTÁVEL

APOIO DE BRAÇOS AJUSTÁVEL EM ALTURA

rocada



125 Kg

CÓD. 57041 - 1



130 Kg

CÓD. 156278 REF. KF19024 - 1

CADEIRA ERGONÓMICA COM ENCOSTO ALTO

Cadeira ergonómica giratória 360°. Assento e encosto: forrado em imitação de pele preta. Pistão: cilindro de gás de 7 cm. Base: metálica resistente. Altura da cadeira: 114 + 7,5 cm. Altura do encosto: 68 cm. Altura do assento: 46-53,5 cm. Largura do assento: 61 cm. Profundidade do assento: 62 cm. Braços: metálicos cromados. Rodas: 5 rodas em nylon de 6 cm Ø. Horas de uso: 8 horas. Peso da cadeira / peso máximo suportado: 17 kg / 130 kg. **A cadeira.**

CADEIRA DE DIREÇÃO COM ENCOSTO ALTO

Cadeira ergonómica giratória 360°. Assento e encosto: forrado em imitação de pele preta. Pistão: cilindro de gás. Base: metálica resistente. Altura da cadeira: 120 + 5 cm. Altura do encosto: 69 cm. Altura do assento: 51-56 cm. Largura do assento: 48 cm. Profundidade do assento: 48 cm. Braços: metálicos cromados. Rodas: 5 rodas em nylon de 6 cm Ø. Horas de uso: 8 horas. Peso da cadeira / peso máximo suportado: 17 kg / 125 kg. **A cadeira.**

15 DIAS SOB PEDIDO

rocada



125 Kg

CÓD. 52244 - 1



CADEIRA DE DIREÇÃO COM ENCOSTO ALTO

Cadeira ergonómica giratória 360°. Assento e encosto: forrado em imitação de pele preta. Pistão: cilindro de gás de fácil ativação. Base: metálica cromada. Altura da cadeira: 100 + 9,4 cm. Altura do encosto: 55 cm. Altura do assento: 49-56 cm. Largura do assento: 50 cm. Profundidade do assento: 51 cm. Braços: alumínio com cobertura a imitar pele. Rodas: 5 rodas em nylon de 5 cm Ø. Horas de uso: 8 horas. Peso da cadeira / peso máximo suportado: 17 kg / 125 kg. **A cadeira.**



MOBILIÁRIO

CADEIRAS GAMMING

Q-CONNECT®



130 Kg

CÓD. REF. 1

CADEIRA GAMMING

Cadeira giratória de 360°, regulável em altura.

Assento e encosto: material suave a imitar pele.

Encosto com mecanismo basculante até 135°, apoio lombar e apoio de cabeça com almofada ajustável para uma maior comodidade.

A estrutura é de metal e de madeira para uma maior resistência e durabilidade. Cor preta com detalhes vermelhos.

Pistão: cilindro de gás.

Altura da cadeira: 126 + 9,5 cm.

Altura do encosto: 85 cm.

Altura do assento: 44,5-54 cm.

Largura do assento: 53 cm.

Profundidade do assento: 48 cm.

Braços: reguláveis em altura.

Rodas: 5 rodas de 6 cm Ø com desenho radial de cor vermelho.

Horas de uso: 8 horas.

Peso da cadeira / peso máximo suportado: 22,2 kg / 130 kg.

A cadeira.



EN 1335 1-3



100 Kg

CÓD. 1

CADEIRA GAMMING

Com mecanismo basculante, regulável em altura. Giratória 360°.

Assento e encosto: material suave a imitar pele. Estrutura confortável.

Apoio lombar e apoio de cabeça, com almofada ajustável. Cor preta com detalhes em branco.

Pistão: cilindro de gás.

Base: metálica.

Altura da cadeira: 120 + 8 cm.

Altura do encosto: 78 cm.

Altura do assento: 42-50 cm.

Largura do assento: 67 cm.

Profundidade do assento: 67 cm.

Braços: reguláveis.

Rodas: 5 rodas em nylon de 5 cm Ø.

Horas de uso: 4-6 horas.

Peso da cadeira / peso máximo suportado: 22 kg / 100 kg.

A cadeira.

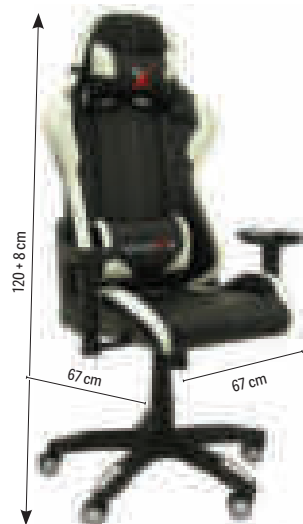

TAMBORETES



100 Kg

CÓD. 1

TAMBORETE COM ENCOSTO

Ergonómico e giratório 360°. Regulável em altura. Assento e encosto: ergonómicos, acolchoados em espuma e forrados em tecido. Encosto regulável em altura, inclinação e profundidade.

Pistão: cilindro de gás de 25 cm.

Base: poliamida de 55 cm de diâmetro.

Altura do tamborete: 100 + 23 cm.

Altura do encosto: 34 cm.

Largura do assento: 48 cm.

Profundidade do assento: 46 cm.

Rodas: 5 rodas em nylon de 5 cm Ø.

Horas de uso: 4-6 horas.

Peso do tamborete / peso máximo suportado:

12,9 kg / 100 kg.

O tamborete.

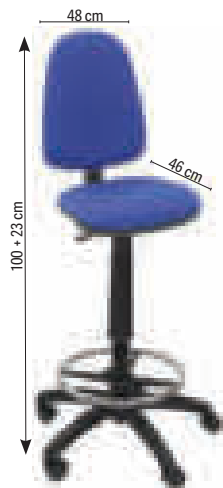

rocada



125 Kg

CÓD. 1

TAMBORETE COM ENCOSTO

Ergonómico e giratório 360°. Regulável em altura. Assento e encosto: forrado em tecido antifogo na cor preta. Encosto regulável em altura.

Pistão: cilindro de gás.

Base: metálica com cinco pés.

Altura do tamborete: 92,5 + 13 cm.

Altura do encosto: 33 cm.

Altura do assento: 59,5-72,5 cm.

Largura do assento: 40 cm.

Profundidade do assento: 44 cm.

Rodas: 5 rodas em nylon de 5 cm Ø.

Horas de uso: 8 horas.

Peso do tamborete / peso máximo suportado:

10 kg / 125 kg.

O tamborete.



rocada



125 Kg

CÓD. 1

TAMBORETE INDUSTRIAL

Uso industrial de alta resistência.

Assento e encosto: em polímero técnico na cor preta.

Pistão: cilindro de gás.

Base: polímero técnico com aro para apoio de pés regulável em altura.

Altura do tamborete: 93 + 25 cm.

Altura do encosto: 33 cm.

Altura do assento: 56-81 cm.

Largura do assento: 42 cm.

Profundidade do assento: 47 cm.

Horas de uso: 8 horas.

Peso do tamborete / peso máximo suportado:

11,90 kg / 125 kg.

O tamborete.

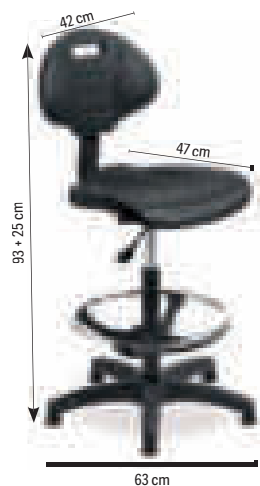

Q-CONNECT®



CÓD.	REF.		
19973	KF04525	-	1

APOIO DE PÉS PLÁSTICO AJUSTÁVEL

Apoio de pés ergonómico, regulável em altura e inclinação. Ideal para reduzir a tensão na zona da coluna, pernas e pescoço. Base antideslizante. Altura: 115-185 mm. Medidas: 310 x 90 x 450 mm.

O apoio de pés.

Q-CONNECT®

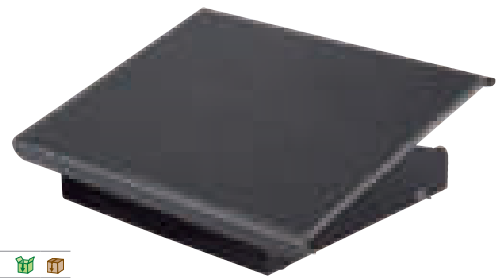

CÓD.	REF.		
155032	KF17950	-	1

APOIO DE PÉS AJUSTÁVEL

Apoio de pés ergonómico, regulável em altura e inclinação. Favorece uma postura correta do corpo reduzindo a tensão nas costas e fadiga. De aço para maior estabilidade. Ajustável em altura. 3 alturas.

Medidas: 413 x 103 x 326 mm. **O apoio de pés.**

3M

LINHA CONFORT



AÇO



CÓD.	REF.		
29474	XA00650207	-	1

APOIO DE PÉS AÇO ERGONÓMICO

Linha Confort: indicado para utilizadores ocasionais, isto é, que passam menos de 20 horas semanais de atividade no computador. Favorece a postura correta do corpo, reduzindo a tensão e o cansaço das pernas. De aço, para maior estabilidade. Ajustável em ângulo e altura. Altura: 101,6 a 127 mm. Medidas: 450 x 330 mm. **O apoio de pés.**

Followme



CÓD.	REF.		
156471	8064101	-	1

APOIO DE PÉS PROFISSIONAL METÁLICO

Apoio de pés metálico ergonómico de altura ajustável. Ajustável a 3 alturas: 100, 135 e 165 mm. Base antideslizante. Medidas: 560 x 105/135 x 340 mm.

O apoio de pés.

Q-CONNECT®



CÓD.	REF.		
36149	KF17984	-	1

APOIO DE PÉS POLIESTIRENO AJUSTÁVEL

Complemento ajustável para conforto pessoal. Design ergonómico para conforto e suporte. Ângulo ajustável. Ajuda a aliviar as dores na zona lombar. Construção firme e sólida. Fabricado em poliestireno de alto impacto. Medidas: 450 x 115 x 340 mm. **O apoio de pés.**

Followme

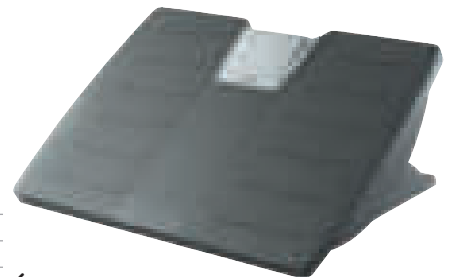

CÓD.	REF.		
38263	8035001	-	1

APOIO DE PÉS AJUSTÁVEL MICROBAN

Evita as dores nas costas e a falta de comodidade das pernas, garantindo uma postura correta ao estar sentado. Fabricado em Microban que proporciona proteção contra os micróbios, impedindo o crescimento incontrolado de odores provocados por bactérias. Ajustável mediante uma simples pressão dos pés. Pode-se balançar de trás para a frente para estimular a circulação nos pés. Certificado segundo a norma ISO 9241. Medidas: 440 x 115 x 340 mm.

O apoio de pés.

Followme



CÓD.	REF.		
156470	8067001	-	1

APOIO DE PÉS ULTIMATE AJUSTÁVEL

Apoio de pés ergonómico de altura ajustável com efeito massagem. Eleva os pés e as pernas para aliviar a pressão da zona lombar. Certificação FIRA. Cor preta. Ajustável a 3 alturas: 100, 135 e 165 mm. Base antideslizante. Medidas: 455 x 100/165 x 338 mm. **O apoio de pés.**

Kensington®



CÓD.	REF.		
43848	ACC056146	-	1

APOIO DE PÉS PLÁSTICO SOLEMATE PLUS

Design ergonómico. Simples mecanismo de inclinação. Plataforma com relevos para melhorar a fixação dos pés. Controle de bloqueio da inclinação. 6 posições de ajuste em altura. Medidas: 450 x 350 x 95 mm. **O apoio de pés.**

Q-CONNECT®



CÓD.	REF.		
78168	KF17981	-	1

APOIO DE PÉS AJUSTÁVEL COM EFEITO MASSAGEM

Apoio de pés ajustável em altura. Base antideslizante. Superfície de efeito massagem que favorece a circulação nas pernas. Ângulo: 0-15°. Medidas: 448 x 90 x 325 mm. **O apoio de pés.**

Q-CONNECT®



CÓD.	REF.		
63210	KF17985	-	1

APOIO DE PÉS AJUSTÁVEL COM EFEITO MASSAGEM

Apoio de pés ajustável em altura. Com tapete/base de borracha antideslizante. Superfície efeito massagem que favorece a circulação nas pernas. Ângulo: 0-15°. Medidas: 450 x 90 x 330 mm. **O apoio de pés.**

Q-CONNECT®



CÓD.	REF.		
78169	KF17982	-	1

APOIO DE PÉS AJUSTÁVEL COM EFEITO MASSAGEM

Apoio de pés ajustável em 3 níveis de altura: 110 – 140 – 170 mm. Base antideslizante. Superfície de efeito massagem que favorece a circulação nas pernas. Ângulo: 0-30°. Medidas: 460 x 110 x 340 mm. **O apoio de pés.**

Q-CONNECT®



CÓD.	REF.		
78170	KF17983	-	1

APOIO DE PÉS AJUSTÁVEL COM EFEITO MASSAGEM

Apoio de pés ajustável em 3 níveis de altura: 110 – 140 – 170 mm. Base antideslizante coberta de borracha. Superfície de efeito massagem que favorece a circulação nas pernas. Ângulo: 0-30°. Medidas: 460 x 110 x 340 mm. **O apoio de pés.**

3M



LINHA CONFORT



CÓD.	REF.		
34878	FT600003311	-	1

APOIO DE PÉS AÇO ERGONÔMICO

Favorece a postura correta do corpo, reduzindo a tensão e o cansaço das pernas. Medidas: 330 x 102 x 450 mm. **O apoio de pés.**

Followman



CÓD.	REF.		
150986	48121-70	-	1

APOIO DE PÉS AJUSTÁVEL COM EFEITO MASSAGEM

Apoio de pés fabricado em plástico 100% reciclado. Melhora a circulação graças à sua superfície efeito massagem. Ajustável em altura e dupla posição. Efeito balanço. Certificado segundo a norma ISO-9241. Medidas: 447 x 95 x 333 mm. **O apoio de pés.**

Q-CONNECT®



CÓD.	REF.		
163910	KF16946	-	1

APOIO DE PÉS AJUSTÁVEL COM EFEITO MASSAGEM

Apoio de pés ajustável em altura. Lado direito e esquerdo ajustáveis de forma separada. Base antideslizante. A superfície central contém bolas de massagem para aliviar a dor nos pés e favorecer a circulação do sangue nas pernas. Medidas: 430 x 110 x 320 mm. **O apoio de pés.**

Q-CONNECT®



CÓD.	REF.		
154529	KF17987	-	1

APOIO DE PÉS AJUSTÁVEL

Apoio de pés de plástico ajustável em altura e ergonômico. Base antideslizante e superfície de efeito massagem que favorece a circulação das pernas. Cor preta. Medidas: 417 x 135 x 225 mm. **O apoio de pés.**

Followman



CÓD.	REF.		
47336	8070901	-	1

APOIO DE PÉS COM AQUECIMENTO

Com sistema de aquecimento regulável. Permite alcançar uma temperatura desejada nos seus pés, contribuindo para uma confortável posição de trabalho. 3 níveis de regulação de temperatura: ar, nível de calor baixo (200W) e nível de calor alto (500W). Evita as dores de costas e lombares e das pernas, mantendo uma postura correta e saudável. Comprimento do cabo 1,25 metros. Regulável em altura. Certificado segundo a norma ISO 9241. Medidas: 415 x 135 x 250 mm. **O apoio de pés.**

Followman



CÓD.	REF.		
156472	8055201	-	1

APOIO DE PÉS HANA AJUSTÁVEL

Apoio de pés de estrutura em alumínio regulável a três alturas. Superfície efeito massagem. Cor preta. Medidas: 215 x 453 x 392 mm. **O apoio de pés.**



Q-CONNECT®

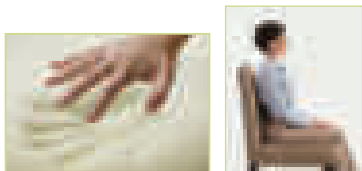

CÓD. REF.
63211 KF17986 - 1

APOIO LOMBAR MEMORY FOAM

Apoio ergonómico ideal para melhorar a postura, aliviar as dores a nível dos rins e para prevenir a aparição de dores incómodas na parte baixa das costas. Com espuma que mantém memória da forma, melhorando o conforto. Para além do escritório pode utilizar-se em lazer e nos assentos durante as viagens. Cor preta. Medidas: 340 x 300 x 110 mm. **O apoio lombar.**

Felipones

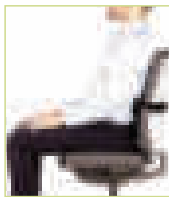

CÓD.
166177 - 1

APOIO LOMBAR COM CORREIA AJUSTÁVEL

Proporciona conforto para a região lombar das costas. Design moderno, em conformidade com qualquer tipo de decoração. Feito de espuma macia para garantir o máximo conforto e apoio para as costas. A correia ajustável com fivela mantém a almofada no lugar. Medidas: 355 x 152 x 76 mm. Peso: 300 gr. **O apoio lombar.**

Felipones



CÓD. REF.
38663 8041801 - 1

APOIO LOMBAR ULTIMATE PROFISSIONAL

Ergonómico para proporcionar conforto e corrigir a posição das costas graças ao "memory foam" de 3 secções. Adaptável à curvatura normal das costas. Adequado para a secção central. Com sistema de triplo encaixe que proporciona estabilidade e evita reajustes. Tiras ajustáveis que permitem fixar o apoio à maioria das cadeiras de escritório. Cor preta. Medidas: 365 x 375 x 55 mm. **O apoio lombar.**

Q-CONNECT®

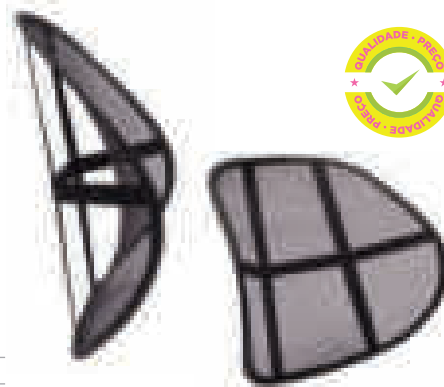
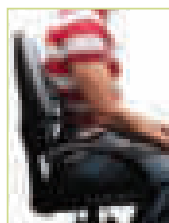

CÓD. REF.
64022 KF15413 - 1

APOIO LOMBAR MESH

Suporte lombar em malha de espuma indicado para melhorar a postura, aumentar o conforto e ajudar a prevenir lesões por stress e tensão. Fixação elástica para fácil adaptação à cadeira. O material de malha permite a circulação de ar. Medidas: 403 x 160 x 403 mm. **O apoio lombar.**

Felipones



CÓD. REF.
52912 8029901 - 1

APOIO LOMBAR MESH PROFISSIONAL

Reduz a tensão nas costas, mantendo a posição adequada quando se está sentado. Molda-se aos contornos do corpo, proporcionando o máximo apoio. Material de malha que permite a circulação do ar para maior comodidade pessoal. Sistema tensor que permite o ajustar das costas a qualquer cadeira. Incorpora almofada lombar de espuma ajustável verticalmente para poder colocar à medida de cada utilizador. Medidas: 304 x 370 x 195 mm. **O apoio lombar.**

Felipones



CÓD. REF.
71751 9191301 - 1

APOIO LOMBAR MESH OFFICE SUITES

Reduz a tensão nas costas, mantendo a posição adequada quando se está sentado. Molda-se aos contornos do corpo, proporcionando o máximo apoio. Material de malha que permite a circulação do ar para maior comodidade pessoal. Sistema tensor que permite ajustar as costas a qualquer cadeira. Incorpora almofada lombar de espuma ajustável verticalmente para poder colocar-se segundo as preferências de cada utilizador. Medidas: 440 x 512 x 140 mm. **O apoio lombar.**

Kensington®

CÓD. REF.
154100 K55807WW - 1

APOIO LOMBAR DE GEL FRIO

Almofada de arrefecimento com núcleo de gel frio. Fornece uma diminuição na temperatura do corpo para o máximo conforto. Design ergonómico que promove uma postura saudável, melhora a circulação e alivia a pressão na coluna. Cor preta. Medidas: 363 x 460 x 71 mm. **O apoio lombar.**



Q-CONNECT®



5W

600 lux

Tom luz variável

SENSOR TÁTIL



CÓD.	REF.		
156581	KF11302	-	1

CANDEIRO DE ESCRITÓRIO

Candeiro de escritório fabricado em ABS com braço de alumínio. Interruptor por sensor de 4 níveis de luminosidade. Até 50 000 horas de duração. Potência 5 W, CCT de 3000 (luz quente) a 6000 (luz fria) com tira de 20 leds, com lúmen de 600 lux. Ideal para estudar, trabalhar ou ler. Carregador sem fios para os dispositivos compatíveis Qi ou por USB. Desliga automaticamente 1 H/2 H. Cor preta. Medidas: 120 x 180 x 400 mm. Comprimento do cabo: 1,2 m.

O candeiro.

Q-CONNECT®



6W

1000 lux

Tom luz variável

SENSOR TÁTIL



CÓD.	REF.	COR		
163892	KF10974	○ BRANCO	-	1
163891	KF10973	● PRETO	-	1

CANDEIRO DE ESCRITÓRIO

Candeiro de escritório fabricado em ABS com acabamento mate. Interruptor por sensor com 3 níveis de temperatura de luz: atenuação de luz contínua, função luz de noite. Cabeça giratória. Tira de 32 LED; fluxos luminosos 1000 lux. CCT: 3000K-6500K. Lúmen: 360 Lm. Potência 6 W. Medidas: 197 x 146 x 420 mm.

O candeiro.

Q-CONNECT®



6W

1300 lux

Tom luz variável

SENSOR TÁTIL

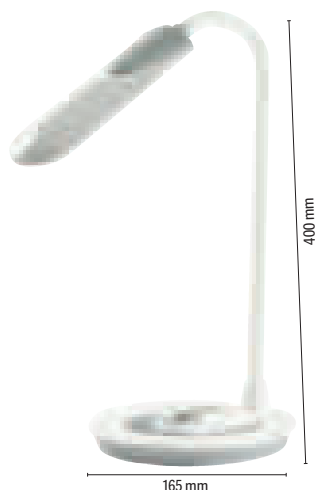

CÓD.	REF.		
153418	KF18753	-	1

CANDEIRO DE ESCRITÓRIO

Candeiro de escritório. De ABS, 10 W, CCT de 2.800 (luz quente) a 6.500 (luz fria), com tira de 28 leds último modelo 5730. Interruptor com sensor de 3 níveis de luminosidade. Até 20.000 horas de duração. Cor branca. Medidas: diâmetro da base: 165 mm, altura: 400 mm. Comprimento do cabo: 1,3 m.

O candeiro.

Q-CONNECT®

7W

1000 lux

Tom luz variável



CÓD.	REF.	COR		
163890	KF10972	○ BRANCO	-	1
163889	KF10971	● PRETO	-	1

CANDEIRO DE ESCRITÓRIO

Candeiro de escritório fabricado em ABS com acabamento mate. Dispõe de um interruptor para ligar o dispositivo e regular a intensidade da luz. Cabeça e braço giratórios. Tira de 80 LED, fluxos luminosos 1000 lux. CCT: 3000K-6500K. Lúmen: 500 Lm. Potência 7 W. Medidas: 165 x 165 x 437 mm.

O candeiro.

Q-CONNECT®



9W

1000 lux

Tom luz variável

SENSOR TÁTIL



CÓD.	REF.		
163893	KF10975	-	1

CANDEIRO DE ESCRITÓRIO

Candeiro de escritório fabricado em ABS com acabamento em alumínio. Interruptor tátil, ajuste de temperatura de 3 cores com atenuação contínua. Carregamento rápido sem fios para os dispositivos compatíveis com luz indicando o nível de carga. Cabeça e braço giratórios. Tira de 120 LED, fluxos luminosos 1000 lux. Potência 9 W. Até 20 000 horas de duração. Cor preta. Medidas: 192 x 150 x 905 mm.

O candeiro.

Q-CONNECT®



9W

1300 lux

Tom luz variável

SENSOR TÁTIL

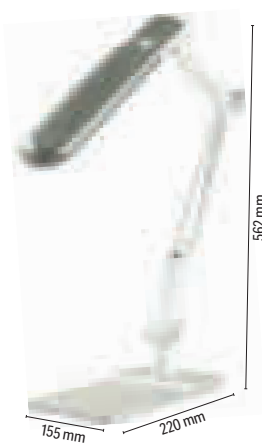

CÓD.	REF.		
153420	KF18755	-	1

CANDEIRO DE ESCRITÓRIO

Candeiro de escritório. De ABS, 10 W, CCT de 3,000 (luz quente) a 6,000 (luz fria), com tira de 32 leds último modelo 5730. Interruptor com sensor de 3 níveis de luminosidade. Tempo de vida estimado 2 anos. Cor cromado. Medidas: 155 x 562 x 220 mm. Comprimento do cabo: 1,3 m.

O candeiro.



Q-CONNECT®



9W

1300 lux

Tom luz variável

SENSOR TÁTIL



CÓD.	REF.	📦	📦
153419	KF18754	-	1

CANDEIRO DE ESCRITÓRIO

Candeeiro de escritório. De ABS, 10 W, CCT de 2.800 (luz quente) a 6.500 (luz fria), com tira de 28 leds último modelo 5730. Interruptor com sensor de 4 níveis de luminosidade. Até 20.000 horas de duração. Cor preto e branco. Medidas: 205 x 402 x 145 mm. Comprimento do cabo: 1,3 m. **O candeeiro.**



3,2W

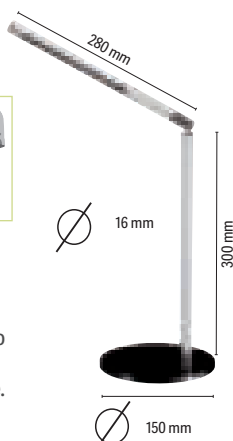
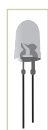

CÓD.	📦	📦
57179	-	1

CANDEIRO DE ESCRITÓRIO

Com 24 Led de 0.06 W incorporadas de última geração que garante a comodidade visual. Giratório 360°. Estrutura em alumínio e aço 100% reciclável. Interruptor tátil, variação da intensidade. Cor cinza metal com base preta. 2 m. de cabo. Comprimento desde a base de 580 mm. Diâmetro da base: 150 mm. **O candeeiro.**



4W

1000 lux

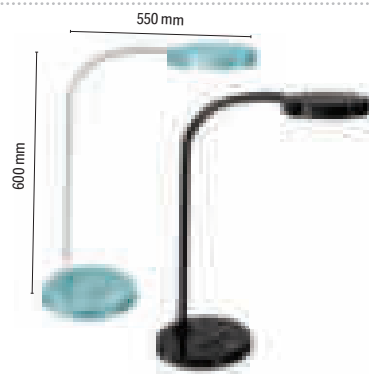

CÓD.	COR	📦	📦
155778	● AZUL	-	1
155780	● PRETO	-	1

CANDEIRO DE ESCRITÓRIO

Candeeiro LED. Totalmente orientável em qualquer sentido, mesmo direcionado ao teto. Cabeça ajustável. Interruptor e regulador de intensidade de luz. Classe energética: A+. Fluxos luminosos: 1000 Lux a 30 cm. Índice IRC >80. Potência: 4W. Medidas: 550 x 600 mm. **O candeeiro.**



3W



CÓD.	COR	📦	📦
166175	● PRETO	-	1
166176	● PRATA	-	1

CANDEIRO DE ESCRITÓRIO LED

Candeeiro LED fabricado em ABS e metal. Acabamento mate de grande qualidade. Altura regulável graças ao seu braço duplo articulado. Potência: 3W - 230V. Fluxo luminoso: 200 lúmen. Temperatura de cor: 3000 K (branco quente). Tempo de vida estimado: 30 000 h. Medidas: 130 x 170 + 270 mm x 130 mm. **O candeeiro.**



PL/11W-230V

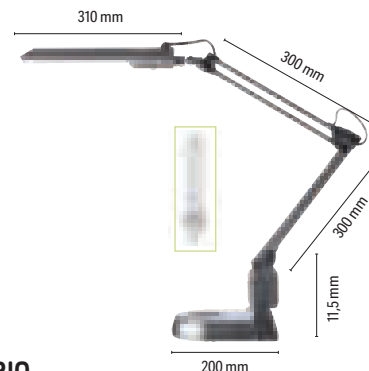

CÓD.	COR	📦	📦
63015	● PRETO	-	1
63016	● PRATA	-	1

CANDEIRO DE ESCRITÓRIO

Candeeiro de escritório de design atual e cómodo, com 3 articulações que facilitam a sua mobilidade. Fabricado em ABS e alumínio. Fluorescente com grande extensão e baixo consumo de 11W. Excelente iluminação efeito dia. Gera menos calor que as luzes halógeno ou incandescentes. Fornecido com lâmpada. Comprimento desde a base: 921,5 mm. Diâmetro da base: 200 mm. **O candeeiro.**

UNILUX



CÓD.	COR	📦	📦
154383	● AZUL	-	1
154384	○ BRANCO	-	1
154382	● PRETO	-	1
154385	● VERMELHO	-	1

CANDEIRO DE ESCRITÓRIO

Equipado com LED integrado de 4W de potência, com uma duração de 20 000 horas e 500 lúmens. O formato da cabeça proporciona maior difusão na superfície de trabalho. Equipado com um braço flexível. Consumo de energia de 5 kW a cada 1000 horas. Medidas: 140 x 450 mm. **O candeeiro.**

UNILUX



5,6W

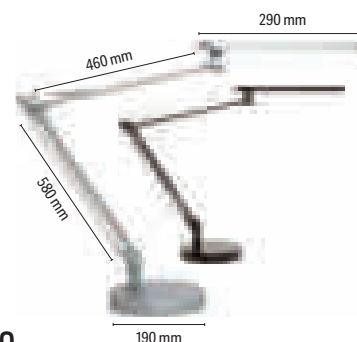

CÓD.	COR	📦	📦
154387	● CINZA	-	1
154386	● PRETO	-	1

CANDEIRO DE ESCRITÓRIO

Equipado com LED integrado de 5,6W de potência e 460 lúmens. Candeeiro de escritório com boa eficiência luminosa: 109 lm/ W. Consome duas vezes menos que um candeeiro fluorescente. Equipado com um difusor que permite uma melhor distribuição da luz. O braço tem 3 articulações. Gira 360° na base e a cabeça gira em todas as direções. Consumo de energia 4,2 kw a cada 1000 horas. O interruptor está na cabeça. Medidas: 190 x 580 + 460 x 290 mm. **O candeeiro.**

MOBILIÁRIO

CANDEIROS DE ESCRITÓRIO

UNILUX



11W
1000 lux

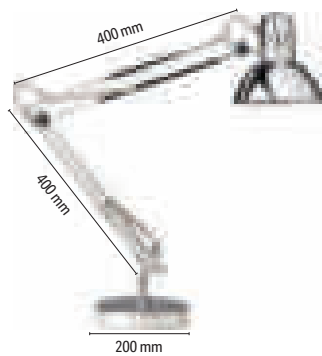

CÓD. REF.
154388 - 1

CANDEIRO DE ESCRITÓRIO

Equipado com LED integrado de 11W de potência com duração de 30.000 horas e 1000 lúmens. Revestimento interior da cabeça com tinta esmaltada para melhor reflexão da luz. Braço giratório de 360° na base e articulação dupla. Consumo de energia 11 kw a cada 1000 horas. Medidas: 200 x 400 x 400 mm. **O candeeiro.**

liderpape



5W

CÓD. REF.
11448 LM01 - 1

CANDEIRO INFANTIL

Candeeiro de mesa ou escritório fabricado em ABS. Esta lâmpada foi especialmente desenhada para iluminar sem danificar a visão das crianças. Os LEDs coloridos permitem criar ambientes diferentes, cada cor se adapta a uma situação: descansar, ler ou estudar. O braço é inclinável para ajustar a difusão da luz. Interruptor de toque com 3 níveis de brilho. Economia de energia. Potência: 5W. Cor branco. Medidas: 133 x 209 x 137 mm. **O candeeiro.**

SENSOR TÁTIL



RELÓGIOS

Q-CONNECT®

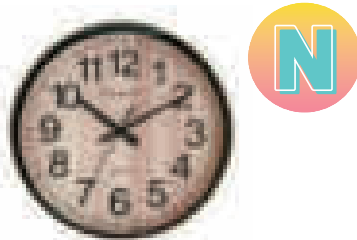

257 mm

CÓD. REF.
163918 KF16952 - 1

RELÓGIO DE PAREDE PLÁSTICO

Relógio de parede, design atual e atrativo. Moldura de plástico de madeira natural. Com números de cor castanha sobre fundo de cor de madeira natural. Números grandes para uma leitura fácil. Mecanismo silencioso. Funciona com 1 pilha AA (não incluída). Diâmetro: 257 mm. **O relógio.**

Q-CONNECT®



300 mm

CÓD. REF. MOLDURA
22366 KF15589 ○ BRANCO - 1
22367 KF15590 ● PRETO - 1

RELÓGIO DE PAREDE PLÁSTICO

Relógio de parede, design moderno e atual. Com números grandes de cor preto sobre uma base branca que facilita a sua fácil leitura. Funciona com 1 pilha AA (não incluída). Diâmetro: 300 mm. **O relógio.**

Q-CONNECT®



300 mm

CÓD. REF. COR
153907 KF11214 ● AZUL - 1
153908 KF11215 ● VERMELHO - 1

RELÓGIO DE PAREDE PLÁSTICO

Relógio de parede, design moderno e atual. Números grandes para uma fácil leitura. Cores vivas. Funciona com 1 pilha AA (não incluída). Diâmetro: 300 mm. **O relógio.**

Q-CONNECT®

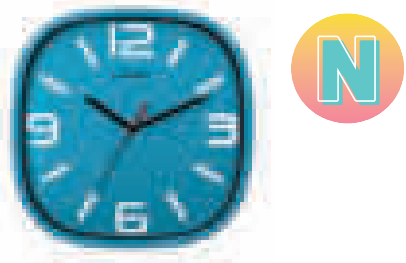

300 mm

CÓD. REF.
163915 KF16949 - 1

RELÓGIO DE PAREDE PLÁSTICO

Relógio de parede, design atual e atrativo. Moldura de plástico de cor azul. Com números brancos sobre fundo de cor azul. Números grandes para uma leitura fácil. Mecanismo silencioso. Funciona com 1 pilha AA (não incluída). Diâmetro: 300 mm. **O relógio.**

Q-CONNECT®



340 mm

CÓD. REF. MOLDURA
22368 KF15591 ○ BRANCO - 1
22369 KF15592 ● PRETO - 1

RELÓGIO DE PAREDE PLÁSTICO

Relógio de parede, design moderno e atual. Com números grandes de cor preto sobre uma base branca que facilita a sua leitura. Funciona com 1 pilha AA (não incluída). Diâmetro: 340 mm. **O relógio.**

Q-CONNECT®

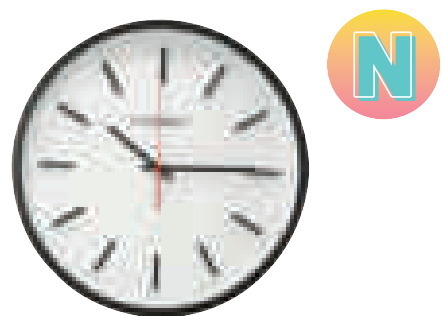

344 mm

CÓD. REF.
163917 KF16951 - 1

RELÓGIO DE PAREDE PLÁSTICO

Relógio de parede, design atual e atrativo. Moldura de plástico de cor preta. Cor branco e preto, estilo minimalista. Mecanismo silencioso. Funciona com 1 pilha AA (não incluída). Diâmetro: 344 mm. **O relógio.**



Q-CONNECT®



CÓD.	REF.		
163914	KF16948	-	1

RELÓGIO DE PAREDE CROMADO

Relógio de parede, design atual e atrativo. Moldura metálica de cor cromado. Com números brancos sobre fundo de cor preta. Números grandes para uma leitura fácil. Mecanismo silencioso. Funciona com 1 pilha AA (não incluída). Diâmetro: 250 mm. **O relógio.**

Q-CONNECT®



CÓD.	REF.		
163916	KF16950	-	1

RELÓGIO DE PAREDE CROMADO

Relógio de parede, design atual e atrativo. Moldura metálica de cor dourado rosa. Com números grandes de cor para uma leitura fácil. Mecanismo silencioso. Funciona com 1 pilha AA (não incluída). Diâmetro: 305 mm. **O relógio.**

Q-CONNECT®



CÓD.	REF.		
163919	KF16953	-	1

RELÓGIO DE PAREDE CROMADO

Relógio de parede, design atual e atrativo. Moldura metálica de cor cromado. Com números brancos sobre um fundo de cor preta. Números grandes para uma leitura fácil. Termômetro e higrômetro incluído para indicar a temperatura e a humidade no ar. Mecanismo silencioso. Funciona com 1 pilha AA (não incluída). Diâmetro: 350 mm. **O relógio.**

Q-CONNECT®



CÓD.	REF.		
153909	KF11216	-	1

RELÓGIO DE PAREDE CROMADO

Relógio de parede cromado. Números de grande tamanho para facilitar a sua leitura. Funciona com 1 pilha AA (não incluída). Diâmetro: 500 mm. **O relógio.**



CÓD.	COR		
300001	○ BRANCO	-	1
58564	● CINZA	-	1

ESTANTE METÁLICA 5 PRATELEIRAS

Estante metálica 5 prateleiras, 80 kg por prateleira. Montagem com parafusos. Cabem 50 caixas de arquivo definitivo. Medidas: 90 x 180 x 40 cm.

A estante.

PAPERFLOW



CÓD.	MÓDULO		
76117	INICIAL	-	1
76118	ADICIONAL	-	1

ESTANTE METÁLICA 6 PRATELEIRAS

Estante metálica formada por 6 prateleiras. Cada estante suporta 80 kg. Prateleiras de madeira prensada. Montagem fácil sem parafusos por simples encaixe. Fabricada em aço acabado em epoxi cinza. Possibilidade de adicionar estantes extras à inicial à medida que aumentam as suas necessidades de armazenagem. Medidas: 100 x 200 x 34 cm. **A estante.**

PAPERFLOW



CÓD.
 34811 - 1

ESTANTE METÁLICA 5 PRATELEIRAS

Estante formada por 5 prateleiras de aço ultra resistente. Cada estante suporta 180 kg. Montagem fácil sem parafusos por simples encaixe. Cor azul/cinza. Medidas: 100 x 200 x 34 cm.

A estante.

ar



CÓD.
 58565 - 1

ESTANTE METÁLICA 5 PRATELEIRAS

Estante metálica 5 prateleiras, 200 kg por estante. Prateleiras de madeira. Montagem fácil sem parafusos por simples encaixe. Cor azul/laranja. Medidas: 90 x 180 x 45 cm.

A estante.

ar



CÓD.
 58566 - 1

ESTANTE METÁLICA 5 PRATELEIRAS

Estante metálica 5 prateleiras, 300 kg por estante. Prateleiras de madeira. Montagem fácil sem parafusos por simples encaixe. Cor azul/laranja. Medidas: 100 x 192 x 50 cm.

A estante.

ar

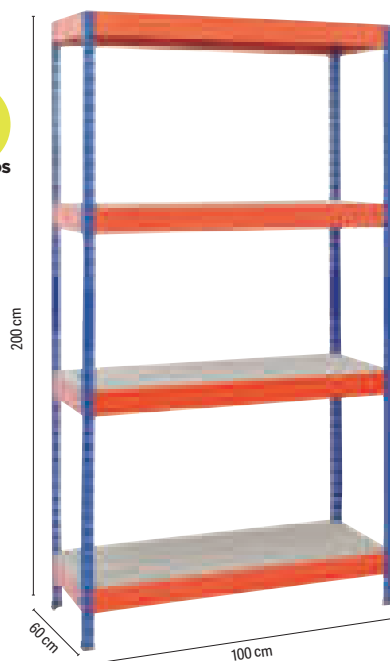

CÓD.
 58567 - 1

ESTANTE METÁLICA 4 PRATELEIRAS

Estante metálica 4 prateleiras, 430 kg por estante. Prateleiras de madeira. Montagem fácil sem parafusos por simples encaixe. Cor azul/laranja. Medidas: 100 x 200 x 60 cm.

A estante.

ar

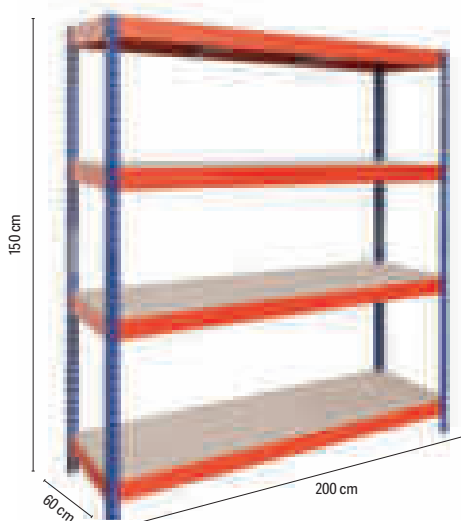

CÓD.
 159873 - 1

ESTANTE METÁLICA 4 PRATELEIRAS

Estante de metal fácil de montar, sem parafusos. Prateleiras de madeira com alta capacidade de carga até 430 kg/nível. 4 níveis. Cor azul/laranja. Medidas: 200 x 150 x 60 cm. **A estante.**

ar



CÓD.
 159872 - 1

ESTANTE METÁLICA 4 PRATELEIRAS

Estante fácil de montar, sem parafusos. Prateleiras de madeira com alta capacidade de carga até 500 kg/nível. 4 níveis. Cor cinza antracite. Medidas: 200 x 200 x 70 cm. **A estante.**



PAPERFLOW



CÓD.
38890 - 1

MÓVEL ESTANTE

Móvel biblioteca em kit para classificação horizontal ou vertical. Fabricado em poliestireno de alto impacto, de cor cinza/cinza antracite. Com 8 compartimentos. Medidas: 79 x 151,8 x 33 cm.

A estante.

PAPERFLOW

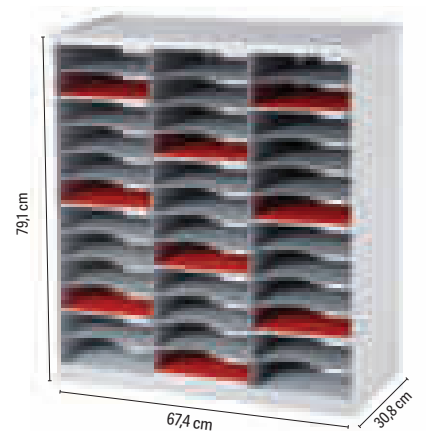

CÓD.
34801 - 1

MÓDULO

Módulo classificador mono bloco de 36 divisórias, composto por 3 colunas de 12 divisórias. Cor cinza. Medidas: 67,4 x 79,1 x 30,8 cm. **O módulo.**

PAPERFLOW



CÓD.	GAVETAS	COLUNAS		
43540	8	1	-	1
43541	16	2	-	1

MÓVEL AUXILIAR MULTIFUNÇÕES

Armário de gavetas móvel. Com gavetas para documentos de 240 x 320 mm. Fabricado em poliestireno de alto impacto. Travão em cada gaveta. Com 4 rodas giratórias. Inclui porta etiqueta e etiquetas. Móvel semi-montado, apenas necessita encaixar as frentes das gavetas. **O móvel.**

PAPERFLOW



CÓD.
78509 - 1

MÓVEL AUXILIAR MULTIFUNÇÕES

Móvel com rodas multiuso de 14 compartimentos. Estrutura de poliestireno. Acabamento superior de painel de partículas de melanina decorado faia. Alta resistência: aguenta até 60 kg na parte superior e 3 kg por prateleira. Medidas dos compartimentos: 25 x 8,5 x 32,1 cm. Medidas do móvel: 51,4 x 72 x 33 cm. **O móvel.**

ORGANIZADORES DE ARMÁRIO

PAPERFLOW

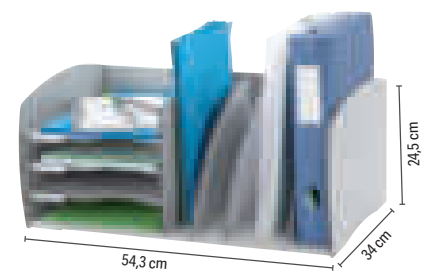

CÓD.
38893 - 1

ORGANIZADOR DE ARMÁRIO

Estrutura em poliestireno de alto impacto. Composto por um espaço de arquivo horizontal para formatos até 24 x 32 cm; 4 tabuleiros com 4,8 cm de altura; um espaço de arquivo vertical com separadores. Fornecido montado. Medidas: 54,3 x 24,5 x 34 cm. **O organizador.**

PAPERFLOW

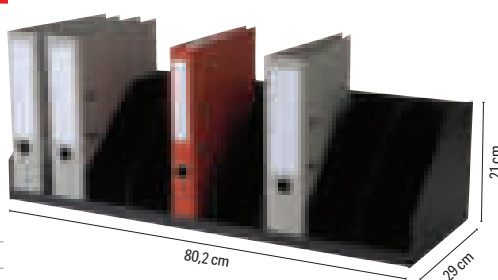

CÓD.
34806 - 1

ORGANIZADOR DE ARMÁRIO

Estrutura em poliestireno de alto impacto. Classificador com 10 compartimentos fixos na cor preta. Largura do compartimento: 8,2 cm. Medidas: 80,2 x 21 x 29 cm. **O organizador.**

PAPERFLOW

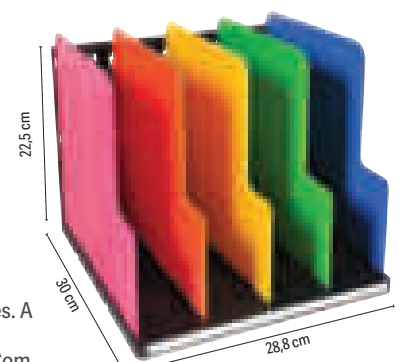

CÓD.
156057 - 1

MÓDULO VERTICAL

Módulo vertical com 5 separadores. A solução flexível para organizar documentos A4+ verticalmente. Com uma profundidade de 30 cm e com largura de 29 cm, é compatível com todos os armários de arquivo. Medidas: 28,8 x 25,5 x 30 cm. **O módulo.**



ORGANIZADORES DE ARMÁRIO

PAPERFLOW

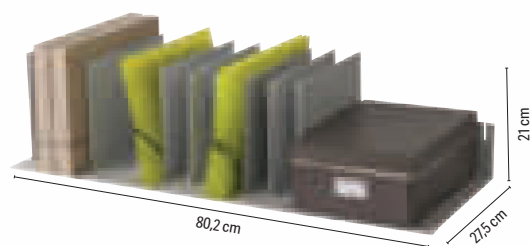



CÓD.  
34803 - 1

ORGANIZADOR DE ARMÁRIO

Estrutura em poliestireno de alto impacto. Classificador com separadores ajustáveis em cor cinza que se adaptam à espessura dos documentos, revistas, dicionários, etc. 10 compartimentos. Largura regulável do compartimento. Medidas: 80,2 x 21 x 27,5 cm. **O organizador.**

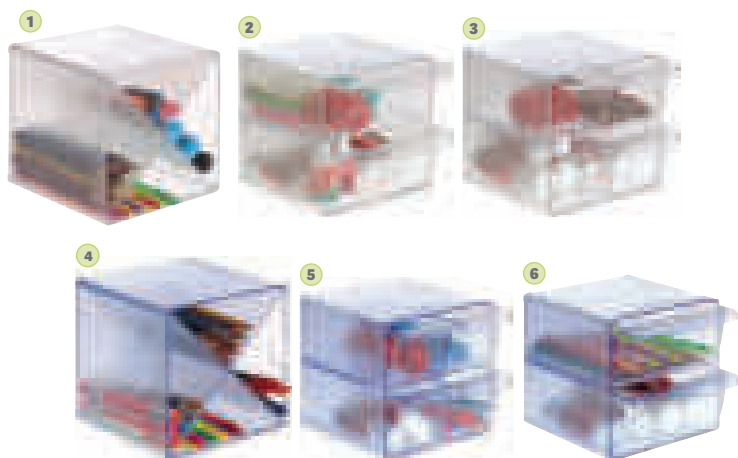
archivo
2000



	CÓD.	DIVISÕES	COR	MEDIDAS		
1	37954	DIVISÃO EM CRUZ (A)	○ TRANSPARENTE	150 x 150 x 155 mm	-	1
2	37952	2 GAVETAS (B)	○ TRANSPARENTE	190 x 150 x 150 mm	-	1
3	37953	4 GAVETAS (C)	○ TRANSPARENTE	190 x 150 x 150 mm	-	1
4	71977	EM CRUZ (D)	● AZUL TRANSPARENTE	150 x 150 x 155 mm	-	1
5	71978	4 GAVETAS PEQUENAS (E)	● AZUL TRANSPARENTE	190 x 150 x 150 mm	-	1
6	71976	2 GAVETAS GRANDES (F)	● AZUL TRANSPARENTE	190 x 150 x 150 mm	-	1

CUBO ORGANIZADOR DE ARMÁRIO

Organizadores modulares fabricados em poliestireno injetado transparente de grande qualidade e brilho. Permite unir e empilhar na vertical e horizontal ou com distintas combinações de gavetas mediante clips de encaixe (2 por modelo). Ideal para organizar pequeno material de escritório, blocos de notas, esferográficas, CD's, em estantes e armários. Gavetas removíveis e de abertura independente. **O cubo.**



CÓD.  
46693 - 1

MÓDULO CLASSIFICADOR CARTÃO

Organizador fabricado em cartão 100% reciclado e impresso com tintas à base de água. 8 compartimentos para organizar documentos, correio e outros artigos de escritório. Na parte frontal podem colar-se etiquetas. Empilhável até 3 alturas para poupar espaço. Medidas compartimento: 23 x 5,5 x 31 cm. Medidas do módulo: 49 x 26 x 31 cm. Entrega-se desmontado. **O módulo.**

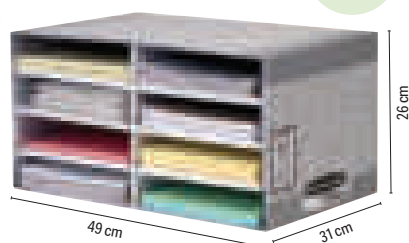

PAPERFLOW

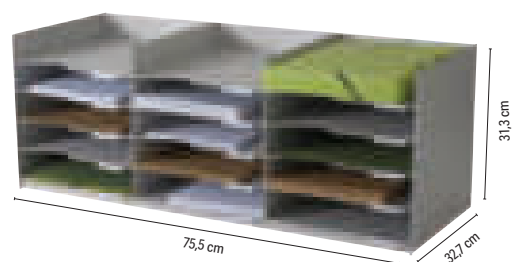

CÓD.  
34809 - 1

FICHEIRO DE ARQUIVO

Ficheiro de arquivo com 15 divisórias para arquivar horizontalmente documentos de formato A4. Inclui visores e etiquetas. Cada divisória possui uma abertura que facilita o acesso aos documentos. Cor cinza. Medidas: 75,5 x 31,3 x 32,7 cm. Entrega-se desmontado. **O módulo.**

DIVISÓRIAS



CÓD.		
72741	-	1

DIVISÓRIA

Divisória translúcida com 2 painéis em polipropileno e estrutura de alumínio. Móveis, equipados de um pé fixo e de um pé móvel com rodas. Geometria variável. Unidas com 4 clips de conexões. Medidas: 76 + 76 x 170 x 44 cm. Peso: 19 kg. **A divisória.**



INICIAL

Dispõe de 2 faces laterais. Pode montar individualmente.

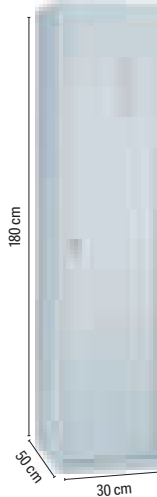

EXTENSÃO

Dispõe de 1 face lateral porque se junta à unidade anterior. Não podem montar-se individualmente.



CÓD.	MODELO		
58558	INICIAL	-	1
58559	EXTENSÃO	-	1

CACIFO METÁLICO COM CHAVE

Armários metálicos de 1 porta de estética moderna e grande capacidade, perfeitos para indústrias e coletividades. Pintura Epoxi RAL 7035 (cinza pérola). Fechadura com chave incorporada. Porta cabides. Grelha de ventilação. Porta etiquetas. Medidas: 30 x 180 x 50 cm. **O cacifo.**

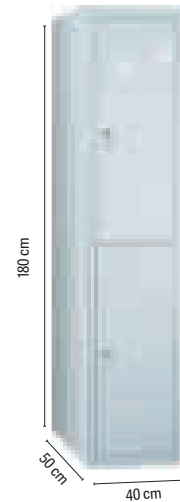

INICIAL

Dispõe de 2 faces laterais. Pode montar individualmente.

CÓD.	MODELO		
58560	INICIAL	-	1

CACIFO METÁLICO COM CHAVE

Armários metálicos de 2 portas de estética moderna e grande capacidade, perfeitas para indústrias e coletividades. Pintura Epoxi RAL 7035 (cinza pérola). Fechadura com chave incorporada. Porta cabides. Porta etiquetas. Medidas: 40 x 180 x 50 cm. **O cacifo.**

ARQUIVADORES



GUIAS SIMPLES

CÓD.	COR	GAVETAS		
31236	● AREIA	DUAS	-	1
31235	● CINZA ● BICOLOR	DUAS	-	1
31238	● AREIA	TRÊS	-	1
31237	● CINZA ● BICOLOR	TRÊS	-	1

ANTIQUEDA* - GUIAS TELESCÓPICAS

CÓD.	COR	GAVETAS		
43210	● CINZA ● BICOLOR	DUAS	-	1
43211	● AREIA	TRÊS	-	1
43212	● CINZA ● BICOLOR	TRÊS	-	1
43213	● CINZA	QUATRO	-	1
43214	● AREIA	QUATRO	-	1
43215	● CINZA ● BICOLOR	QUATRO	-	1



* Não se pode abrir mais de uma gaveta de cada vez, para evitar que o ficheiro caia.

FICHEIRO METÁLICO PARA CAPAS DE ARQUIVO SUSPENSO

Reforços metálicos interiores que proporcionam uma grande estabilidade. Montagem fácil. Gavetas para capas de arquivo suspenso de formato A4, fólho e fólho prolongado, uma vez que as guias são ajustáveis aos diferentes formatos. Capacidade de cada gaveta: 35 capas. Sem obstruções. **O arquivador.**



rocada

FAIA-FAIA



ALUMÍNIO-FAIA



ALUMÍNIO-CINZA



ALUMÍNIO-BRANCO



BRANCO-BRANCO



ALUMÍNIO FAIA BRANCO



ARMÁRIOS COM TAMPA

Estrutura fabricada em melamina de 19-25mm. Armários em base metálica. Fechadura com 2 chaves. Sistema de bloqueio centralizado para a confidencialidade desejada. Prateleiras de melamina ajustáveis de 25 mm de espessura. Punhos metálicos com acabamento metálico. Traseira em cor cinza.

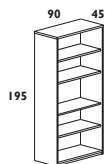

A-ref. 1101

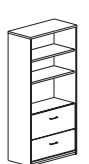

B-ref. 1102

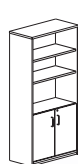

C-ref. 1103



D-ref. 1104

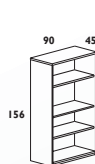

E-ref. 1055



F-ref. 1056

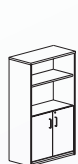

G-ref. 1057



H-ref. 1058

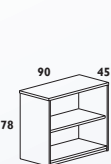

I-ref. 1004

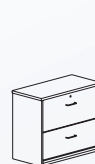

J-ref. 1006

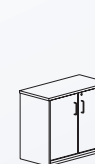

K-ref. 1005

CÓDIGO					REF	MEDIDAS LARG. x PROF. x ALT.	MODELO
FAIA FAIA	ALUMÍNIO FAIA	ALUMÍNIO CINZA	ALUMÍNIO BRANCO	BRANCO BRANCO			
150585	150586	67999	150588	150589	1101	90 x 45 x 195 cm	A
150590	150591	150592	150593	150594	1102		B
150595	77686	150596	150597	150598	1103		C
36436	150599	150600	150601	150602	1104		D
150603	150604	150605	150606	150607	1055	90 x 45 x 156 cm	E
150608	150609	150610	150611	150612	1056		F
150613	150614	150615	150616	150617	1057		G
36437	77684	150618	150619	150620	1058	90 x 45 x 78 cm	H
-	150622	150623	150624	150625	1004		I
150626	150627	150628	150629	150630	1006		J
36438	77685	150631	150632	63581	1005	K	



A-ref. 4003



B-ref. 4004



C-ref. 4005

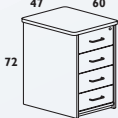

D-ref. 4006

ALUMÍNIO FAIA BRANCO

FAIA-FAIA



ALUMÍNIO-FAIA



ALUMÍNIO-CINZA



ALUMÍNIO-BRANCO



BRANCO-BRANCO



GAVETAS DE MELAMINA

Estrutura fabricada em melamina de 19 mm na sua totalidade. As 4 rodas possuem um sistema de freio para fixação correta. Fechadura com 2 chaves. Sistema de bloqueio centralizado para a confidencialidade desejada. Gavetas e punhos metálicos. Guias de metal com rolamentos de nylon.

CÓDIGO					REF	MEDIDAS LARG. x PROF. x ALT.	MODELO
FAIA FAIA	ALUMÍNIO FAIA	ALUMÍNIO CINZA	ALUMÍNIO BRANCO	BRANCO BRANCO			
36459	150634	-	150636	150637	4003	40 x 59,5 x 58 cm	A
150638	150639	150640	150641	150642	4004		B
36455	150647	150648	150649	150650	4005	47 x 60 x 72 cm	C
-	150651	36719	150653	150654	4006		D



ARMÁRIOS METÁLICOS DE PERSIANA

Armário metálico com prateleira em aço. Portas de persiana com fechadura fabricada em polímero técnico. Montado em série.

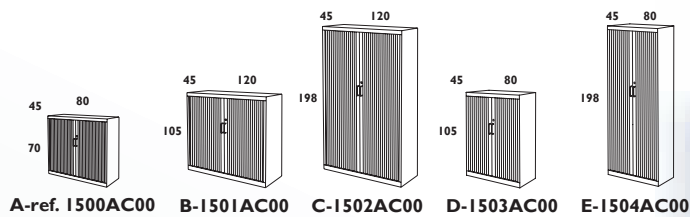

A-ref. 1500AC00 B-1501AC00 C-1502AC00 D-1503AC00 E-1504AC00

CÓDIGO	REF	MEDIDAS	MODELO
CINZA		LARG. x PROF. x ALT.	
150655	1500AC00	80 x 45 x 70 cm	A
150656	1501AC00	120 x 45 x 105 cm	B
150657	1502AC00	120 x 45 x 198 cm	C
150658	1503AC00	80 x 45 x 105 cm	D
150659	1504AC00	80 x 45 x 198 cm	E



21 DIAS
SOB PEDIDO

ARMÁRIOS METÁLICOS

Armário metálico com prateleira em aço. Portas metálicas em aço de 0.7 mm abas com reforço interno e sistema de segurança embutido. Prateleiras de metal ajustáveis em altura (as pastas suspensas A4 são suportadas). Prateleiras incluídas.

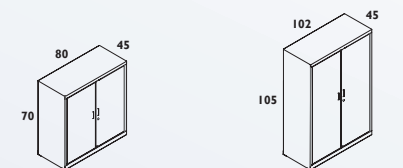

A-ref. 1600AC00 B-ref. 1601AC00

CÓDIGO	REF	MEDIDAS	MODELO
CINZA		LARG. x PROF. x ALT.	
150660	1600AC00	80 x 45 x 70 cm	A
150661	1601AC00	102 x 45 x 105 cm	B

21 DIAS
SOB PEDIDO



MÓDULO SUPERIOR

FAIA	CÓDIGO	REF	MEDIDAS
FAIA	CINZA		LARG. x PROF. x ALT.
150663	150664	5010	100 x 30 x 40 cm
-	150667	5012	120 x 30 x 40 cm
150669	150670	5014	140 x 30 x 40 cm
150672	150673	5016	160 x 30 x 40 cm
150675	150676	5018	180 x 30 x 40 cm
150678	150679	5020	200 x 30 x 40 cm

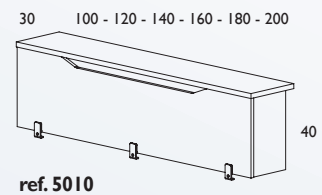

ref. 5010

21 DIAS
SOB PEDIDO



MOBILIÁRIO

ARMÁRIOS

PAPERFLOW

easyOffice[®]
by PAPERFLOW



5'

ARMÁRIOS

CÓD.	COR	PRATELEIRAS	MEDIDAS		
49939	● CINZA	2*	110 x 104 x 41,5 cm	-	1
49940	● CINZA	4*	110 x 204 x 41,5 cm	-	1

* Prateleiras não incluídas.

PACK DE 2 PRATELEIRAS +
4 BARRAS DE SUSTENTAÇÃO.

CÓD.		
49941	-	1

PACK DE 2 CALHAS PARA
CAPAS SUSPENSAS.

CÓD.		
49942	-	1

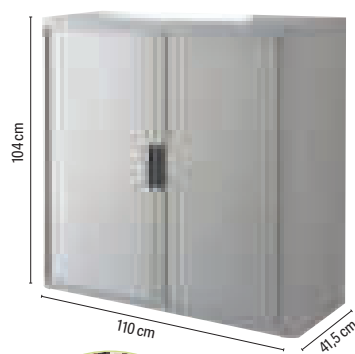

ARMÁRIOS

Armário de fácil montagem de cor cinza. Estrutura de 25% em aço e 75% poliestileno. Portas tipo persianas em polipropileno de 8 mm. Puxador e fechadura com duas chaves incluídas. Capacidade para 9 pastas de arquivo. **O armário.**

MÓDULOS DE GAVETAS



CÓD.	GAVETAS		
153897	20	-	1
153896	10	-	1

MÓDULO DE GAVETAS

Armário de metal de alta resistência com gavetas em poliestireno de alto impacto. Ideal para todos os tipos de materiais impressos, catálogos, brochuras. Inclui etiquetas brancas. Medidas com rodas: 30,3 x 68 x 37,1 cm. **O módulo.**

archivo[®]
2000



CÓD.	GAVETAS	MEDIDAS		
165090	4	290 x 480 x 390 mm	-	1
165091	6	290 x 685 x 390 mm	-	1

MÓDULO DE GAVETAS

Torre de armazenamento com gavetas de plástico. Com 4 rodas. Cor preta e gavetas translúcidas. **O módulo.**

CHAVEIROS PORTA ETIQUETAS

Q-CONNECT[®]



CÓD.	REF.		
14868	KF10876	-	1

CHAVEIROS PORTA ETIQUETAS

Chaveiros com úteis porta etiquetas para indicar a informação da chave. Fabricado em plástico. Cores sortidas. **Caixa expositor de 240 unidades.**

Q-CONNECT[®]

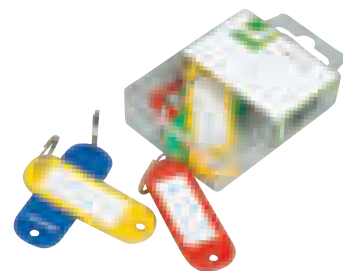

CÓD.	REF.		
28734	KF02036	-	1

CHAVEIROS PORTA ETIQUETAS

Chaveiros com úteis porta-etiquetas para indicar a informação da chave. Fabricado em plástico. Cores sortidas. Medidas 58 x 20 mm. **Caixa de 6 unidades.**



Q-CONNECT®

CÓD.	REF.	COR		
34239	KF02692	● AMARELO	-	1
34241	KF02694	● AZUL	-	1
34242	KF02695	○ BRANCO	-	1
34243	KF02696	● PRETO	-	1
34238	KF02691	● VERMELHO	-	1
34240	KF02693	● VERDE	-	1



CHAVEIROS PORTA ETIQUETAS

Chaveiros com úteis porta etiquetas para indicar a informação da chave. Fabricado em plástico. Medidas: 50 x 22 mm. **Caixa de 100 unidades.**

Q-CONNECT®



CÓD.	REF.		
48657	KF10869	-	1

CHAVEIROS PORTA ETIQUETAS

Chaveiros com úteis porta etiquetas para indicar a informação da chave. Com etiqueta pautada. Fabricado em plástico. Cores sortidas. Medidas: 45 x 30 mm. **Caixa expositor de 100 unidades.**

Q-CONNECT®



CÓD.	REF.		
48658	KF10878	-	1

CHAVEIROS PORTA ETIQUETAS

Chaveiros com úteis porta etiquetas para indicar a informação da chave. Etiqueta com linhas. Fabricado em plástico. Cores sortidas. Medidas: 45 x 28 mm. **Caixa expositor de 40 unidades.**

ARMÁRIOS PORTA CHAVES

Q-CONNECT®



ARMÁRIO PORTA CHAVES METÁLICO

Armário porta chaves. Fabricado em aço muito resistente. Entregue com duas chaves, chaveiros, lista de chaves, painéis para pendurar as chaves e acessórios para fixar o armário à parede. Estrutura de 0,8 mm de aço. **O armário.**

CÓD.	REF.	MEDIDAS	CHAVES		
37601	KF04272	18 x 25 x 6 cm	36	-	1
37602	KF04273	24 x 30 x 6 cm	54	-	1
37603	KF04274	28 x 37 x 6 cm	80	-	1
37604	KF04275	28 x 37 x 8 cm	140	-	1

Q-CONNECT®

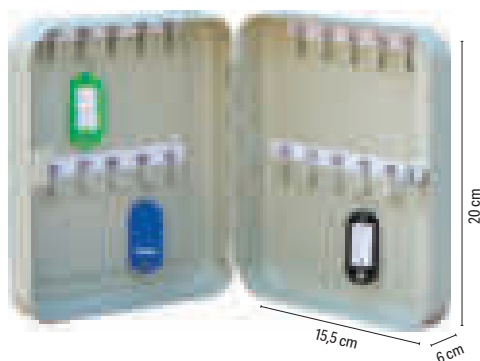

AÇO

CÓD.	REF.		
900331	KF02605	-	1

ARMÁRIO PORTA CHAVES DE AÇO

Armário porta chaves. Fabricado em aço para guardar de forma segura até 20 chaves. Inclui 1 kit para colocar o armário na parede e 1 conjunto de etiquetas. Medidas: 15,5 x 20 x 6 cm. **O armário.**

Q-CONNECT®



CÓD.	REF.		
165938	KF11403	-	1

ARMÁRIO PORTA CHAVES DE ALUMÍNIO E AÇO

Armário porta chaves fabricado em alumínio e aço inoxidável muito resistente. Pode conter até 40 chaves. Revestido com uma camada protetora contra a ferrugem e a corrosão. Com cadeado de 4 dígitos incluído na porta para uma maior segurança. Até 10 000 combinações possíveis. Medidas: 9,5 x 12,5 x 5,5 cm. **O armário.**

COFRES

Q-CONNECT®

10
LITROS

CÓD.	REF.		
62847	KF04390	-	1

COFRE

Cofre com combinação e bloqueio eletrônico. Fechadura de emergência de alta segurança e visor LCD. Com 2 jogos de código de combinação (código de usuário e código de emergência), bloqueio automático aos 3 minutos e aviso de bateria baixa. Furos para fixar à parede ou chão. Pilhas incluídas. Caixa de 2 mm de espessura e porta de 5 mm. Capacidade: 10 litros. Medidas: 31 x 20 x 20 cm. Peso: 9 kg. **O cofre.**

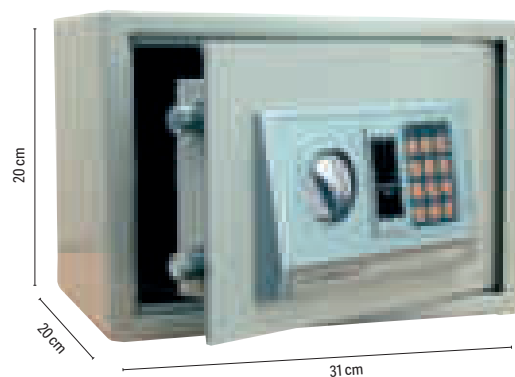

CAIXA DE SUGESTÕES

archivo®
2000

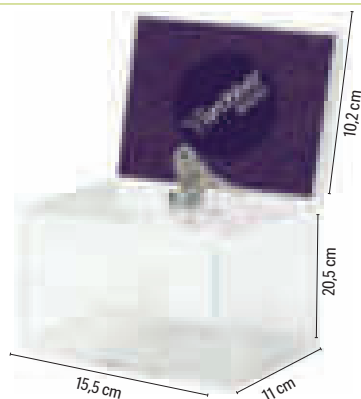

CÓD.		
75217	-	1

CAIXA DE SUGESTÕES COM CHAVE

Caixa de sugestões com chave e com espaço personalizável na parte traseira. Fabricada em poliestireno transparente de grande resistência. Ideal para cartões de visita, moedas, bilhetes de rifa, formulários, etc. Inclui duas chaves. Espaço interior: 15,2 x 10,2 cm. Medidas da ranhura: 8,9 x 0,64 cm. Medidas da caixa: 15,5 x 20,5 x 11 cm. **A caixa.**

archivo®
2000

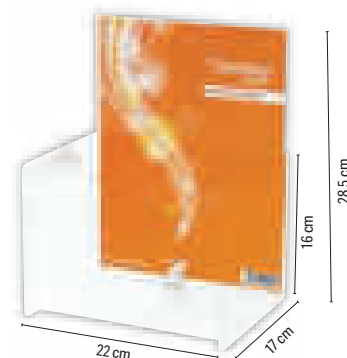

CÓD.		
71952	-	1

CAIXA DE SUGESTÕES COM CHAVE

Caixa de sugestões com chave e com espaço personalizável na parte traseira. Fabricada em poliestireno transparente de grande resistência. Ideal para cartões de visita ou notas. Fechadura de duas chaves. Medidas da ranhura: 10 x 95 mm. Medidas da caixa: 22 x 28,5 x 17 cm. **A caixa.**

URNAS

archivo®
2000

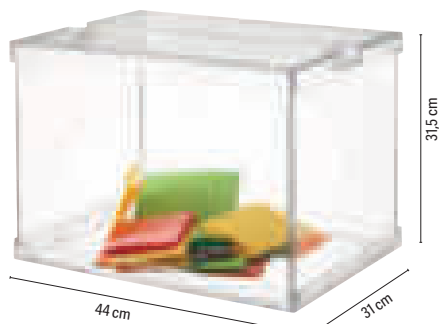

CÓD.		
46718	-	1

URNA ELEITORAL

Modelo oficial. Dobrável. Inclui 2 fechos de segurança. Transparente. Medidas: 44 x 31,5 x 31 cm. Medidas da ranhura: 18 x 0,8 cm. **A urna.**

archivo®
2000

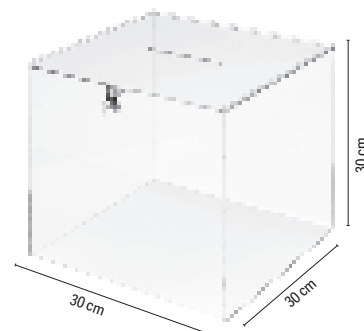

CÓD.		
150363	-	1

URNA ELEITORAL

Urna fabricada em metacrilato com tampa resistente ao choque. Inclui cadeado com chave. Medidas: 30 x 30 x 30 cm. Medidas da ranhura: 11,8 x 0,85 cm. **A urna.**



ALPERFLOW

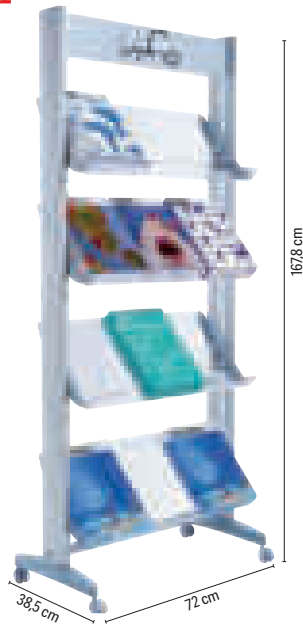

12 PRATELEIRAS

CÓD.
36337 - 1

EXPOSITOR DE CHÃO MÓVEL

Expositor móvel de estrutura metálica e acabamentos em poliestireno e estantes transparentes. 4 prateleiras para documentos de formatos distintos: Din A4, A3, A5, postais, etc. Permite uma correta visibilidade dos documentos expostos e possui um identificador na parte superior. Peso máximo por prateleira: 4Kg. Tem 4 rodas giratórias. Medidas: 72 x 167,8 x 38,5 cm. Peso: 11,4 kg. **Opositor.**

ALPERFLOW

easyDisplays



15 PRATELEIRAS

CÓD.
34810 - 1

EXPOSITOR DE CHÃO MÓVEL

Fácil de movimentar graças às suas 4 rodas. De estrutura metálica com acabamento em plástico preto. Visão total de todos os documentos. 5 prateleiras. Medidas: 85,5 x 167,5 x 38,5 cm. Peso: 15 kg. **Opositor.**

ALPERFLOW



5 PRATELEIRAS

CÓD.
52806 - 1

EXPOSITOR DE CHÃO MÓVEL

Expositor móvel de estrutura plástica com reforços de metal, suportes e prateleiras de plástico. 5 estantes. Medidas 275 x 327 mm. Borda: 40 mm. Estantes giratórias: ângulos de 0°, 45°, 75°, ajustáveis cada 20 mm. 4 rodas giratórias. Medidas: 35 x 167,5 x 38,5 cm. Peso: 8 kg. **Opositor.**

Q-CONNECT®



CÓD.	REF.	FORMATO	MEDIDAS		
165786	KF16793	DIN A4	22,5 x 24,4 x 5 cm	-	1
165787	KF16794	DIN A5	17 x 17,7 x 4,1 cm	-	1

EXPOSITOR DE PAREDE PLÁSTICO

Expositor de metacrilato de grande resistência ideal para brochuras e outros documentos. Posição vertical. Um compartimento. A cor transparente cristal assegura uma apresentação atrativa e uma fácil localização do conteúdo. Com furos na parte de trás para facilitar a colocação na parede. **Opositor.**

Arquivo® 2000

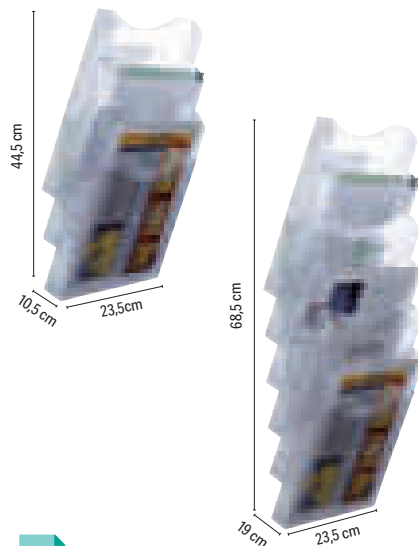

A4

CÓD.	COMPARTIMENTOS	MEDIDAS		
37948	3	23,5 x 44,5 x 10,5 cm	-	1
37949	6	23,5 x 68,5 x 19 cm	-	1

EXPOSITOR DE PAREDE PLÁSTICO

Expositor com bandejas Din A4 vertical. A sua cor transparente assegura uma apresentação atrativa e uma fácil localização do conteúdo. **Opositor.**

Arquivo® 2000



A4

CÓD.
150364 - 1

EXPOSITOR DE PAREDE PLÁSTICO

Expositor fabricado em plástico transparente de grande resistência, ideal para brochuras, documentos, relatórios médicos, raios-x, etc. Posição horizontal. Um compartimento. Cor transparente assegura uma atrativa apresentação e uma fácil localização do conteúdo. Com kit para fixação à parede. Medidas: 36,5 x 18 x 8 cm. **Opositor.**



CÓD.		
37945	-	1

EXPOSITOR DE PAREDE PLÁSTICO

Expositor de metacrilato de grande resistência para folhetos e outros documentos. Posição vertical. Um compartimento. Cor transparente assegura uma atrativa apresentação e uma fácil localização do conteúdo. Com orifícios traseiros para facilitar a colocação na parede. Formato 1/3 Din A4. Medidas: 11,5 x 18 x 4,5 cm. **O expositor.**

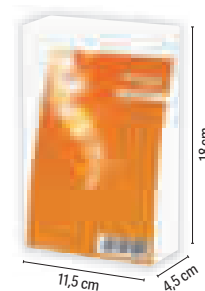

	CÓD.	FORMATO	COMPARTIMENTOS	MEDIDAS	COR		
1	36338	DIN A4	4	29 x 65 x 9,5 cm	● PRETO	-	1
2	76114	DIN A4	4	29 x 65 x 9,5 cm	○ BRANCO	-	1
3	36340	DIN A5	5	22,8 x 65 x 9,5 cm	● PRETO	-	1

EXPOSITOR DE PAREDE PLÁSTICO

Expositor de parede com sistema Quick fit. Monobloco, feito de poliestireno de alto impacto. Prateleiras transparentes. **O expositor.**

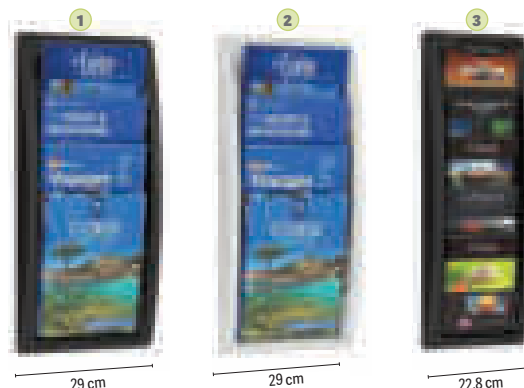

A3

CÓD.		
57158	-	1

EXPOSITOR DE PAREDE PLÁSTICO

Expositor de parede com 3 bandejas para documentos até 24 x 32 cm. Lados em forma de U que permitem a colocação de documentos até Din A3. Pode fixar à parede separadamente ou unidas entre si. Kit de fixação incluído. O poliestireno é 100% reciclável. Medidas de um compartimento: 27 x 36,1 x 8,6 cm. **O expositor.**



CÓD.		
163352	-	1

EXPOSITOR DE PAREDE PLÁSTICO ANTIBACTERIANO

Expositor de parede com propriedades antibacterianas. A adição de um agente bactericida de íons de prata elimina a presença e o crescimento de bactérias. Permite guardar documentos até 24 x 32 cm. Entalhes nos lados para inserir formatos muito grandes (DIN A3+), tubos de desenho, etc. Ampla abertura em forma de V para um excelente controlo dos documentos. Kit de fixação fornecido (parafusos, tampas). Suporta uma carga de 2,5 kg. PS resistente, 100% reciclável. Cor: branco ártico. Medidas: 36,1 x 27 x 8,6 cm. **O expositor.**

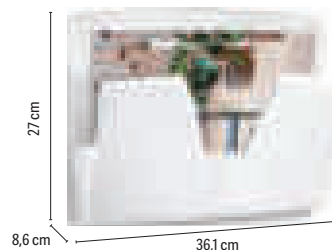

A3

CÓD.		
163353	-	1

EXPOSITOR DE PAREDE RIVIERA

Bandejas de parede sortidas para classificar correio ou outros documentos. Aceita documentos até 24 x 32 cm. Entalhes nos lados para inserir formatos muito grandes (DIN A3+), tubos de desenho, etc. Ampla abertura em forma de V para um excelente controlo dos documentos. As bandejas podem ser fixadas unidas entre si ou em separado (parafusos + tampas fornecidos). Suporta uma carga de 2,5 kg numa só bandeja e 5,5 kg em 3 bandejas unidas entre si. PS resistente, 100% reciclável. Medidas das 3 bandejas unidas: 36,1 x 71,5 x 8,6 cm. Cores: verde água, branco ártico e cinza. Medidas de uma bandeja: 36,1 x 27 x 8,6 cm. **O expositor.**



CÓD.	COR		
78572	● CINZA	-	1
78565	● PRETO	-	1

EXPOSITOR DE PAREDE PLÁSTICO

Expositor de rede de grande capacidade para documentos Din A4 e fôlio. Acoplável na vertical. Com porta etiquetas central. Abertura larga para fácil acesso. Equipado com um suporte de etiqueta central, para poder unir as cestas em grupos ou em separado. Fabricado em poliestireno reciclável de alto impacto. Cor preta. Medidas: 25,7 x 36 x 9,5 cm. **O expositor.**

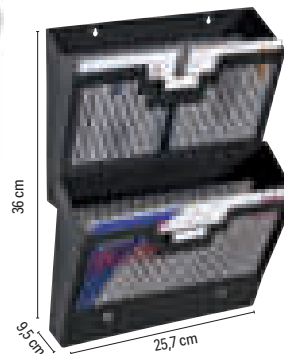

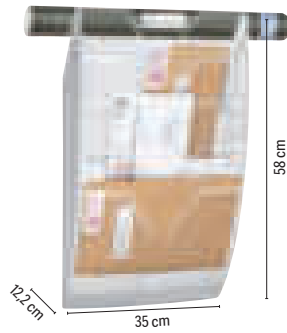

CÓD.		
72218	-	1

EXPOSITOR DE PAREDE PLÁSTICO

Elegante expositor composto por 5 separadores móveis e transparentes. Cor branco e transparente. Aceita documentos grandes e de formatos superiores a 240 x 320 mm. O conjunto suporta grandes cargas de peso. Podem constituir vários módulos sobrepondo-os. Fornecido com kit de fixação. Medidas úteis do compartimento: 32,5 x 2,6 cm. Medidas: 35 x 58 x 12,2 cm. **O expositor.**

Q-CONNECT®

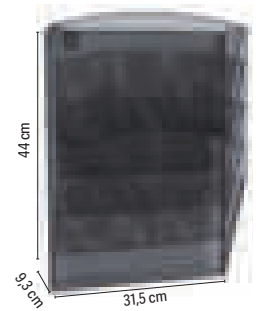

A4

CÓD.	REF.	COR		
39923	KF04726	● PRETO	-	1
39924	KF04727	● PRATA	-	1

EXPOSITOR DE PAREDE METÁLICO

Expositor com 5 separadores. Formato Din A4 vertical. Fabricado em material de rede. Medidas: 31,5 x 44 x 9,3 cm. **O expositor.**

Q-CONNECT®



CÓD.	REF.	MEDIDAS	FORMATO		
77877	KF04178	15 x 21,3 cm	DIN A5	-	1
77876	KF04177	21,3 x 30 cm	DIN A4	-	1

EXPOSITOR DE SECRETÁRIA

Com forma de L. Ideal para cartas de menu ou folhetos informativos. Fabricado em metacrilato. Abertura lateral. **O expositor.**

Q-CONNECT®

A5



A4



CÓD.	REF.	FORMATO		
39945	KF04184	DIN A5	-	1
39944	KF04185	DIN A4	-	1

EXPOSITORES DE SECRETÁRIA

Ideal para convenções ou expor informação como folhetos ou catálogos. Fabricado em metacrilato. **O expositor.**

Q-CONNECT®



CÓD.	REF.	FORMATO		
39935	KF04175	DIN A5	-	1
39934	KF04174	DIN A4	-	1

EXPOSITORES DE SECRETÁRIA

Com forma de T a 2 faces. Ideal para cartas de menus em restaurantes ou folhetos informativos. Fabricado em metacrilato. **O expositor.**



CINZEIROS

Q-CONNECT®



12 LITROS

CÓD.	REF.		
36099	KF04229	-	1

CINZEIRO

Cinzeiro papelreira metálico, de forma cilíndrica, grelha para recolher as beatas e adornos cromados na parte superior. Cor preta. Capacidade: 12 litros. Medidas: Ø 25 x 61,5 cm. **O cinzeiro.**

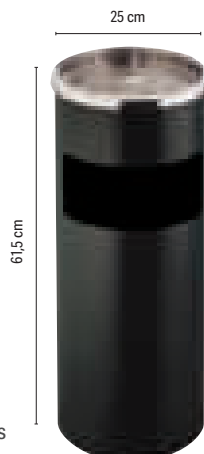

24 LITROS

CÓD.	COR		
23342	● CINZA METÁLICO	-	1
23332	● PRETO	-	1

CINZEIRO

Cinzeiro papelreira pintado em epoxy preto. Adorno na abertura retangular frontal. Capacidade de 24 litros. Medidas: 18 x 65 x 18 cm. **O cinzeiro.**

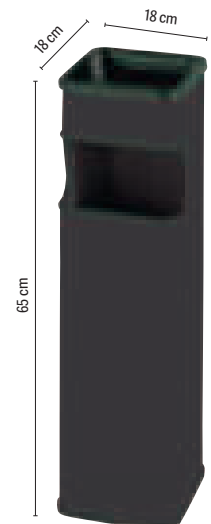

MOBILIÁRIO

CINZEIROS



24
LITROS

CÓD.		
23283	-	1

CINZEIRO

Aço inoxidável. Cinzeiro em epoxy preto. Aro inferior em PVC. Capacidade 24 litros. Medidas: Ø 21,5 x 66 cm.

O cinzeiro.

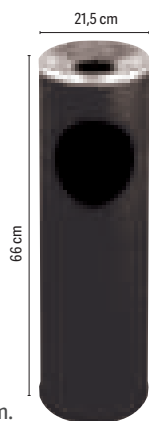

CÓD.		
46736	-	1

CINZEIRO METÁLICO

Cinzeiro metálico, de exterior, para encher com areia. Com possibilidade de aparafusar ao chão. Cor preta. Medidas: 30 x 77 x 24,5 cm.

O cinzeiro.



CESTOS DE PAPÉIS

Q-CONNECT®



13
LITROS

CORES OPACAS

CÓD.	REF.	COR		
156298	KF19032	● AZUL	-	1
156299	KF19033	● CINZA	-	1
156300	KF19034	● PRETO	-	1
156301	KF19035	● VERMELHO	-	1
156302	KF19036	● VERDE	-	1

CORES TRANSLÚCIDAS

CÓD.	REF.	COR		
156303	KF19037	● AZUL	-	1
156306	KF19040	● LARANJA	-	1
156307	KF19041	● VERMELHO	-	1
156304	KF19038	○ TRANSPARENTE	-	1
156308	KF19042	● TURQUESA	-	1
156305	KF19039	● VERDE	-	1

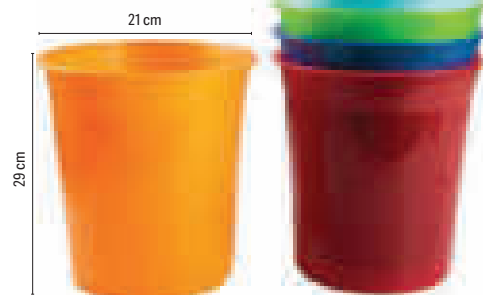

CESTO DE PAPÉIS EM PLÁSTICO

Cesto de papéis em plástico muito resistente. Capacidade: 13 litros. Medidas: Ø 21 x 29 cm. **O cesto.**



14
LITROS

CÓD.		
164643	-	1

CESTO DE PAPÉIS EM PLÁSTICO COLOUR BREEZE

Cesto fabricado com materiais de alta qualidade. Com superfície interna lisa que facilita a sua limpeza. Capacidade: 14 litros.

Cor lavanda. Medidas: Ø30 x 30,8 cm. **O cesto.**



15
LITROS

CÓD.	COR		
156077	● AZUL	-	1
156076	● CINZA	-	1
156075	● PRETO	-	1

CESTO DE PAPÉIS EM PLÁSTICO

Cesto fabricado em polipropileno reciclado. Com asas integradas. Capacidade: 15 litros. Medidas: Ø 26,3 x 33,5 cm. **O cesto.**

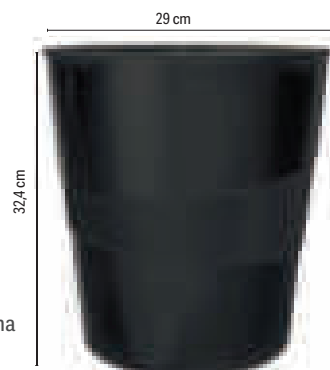

15
LITROS

CÓD.		
163187	-	1

CESTO DE PAPÉIS EM PLÁSTICO RECYCLE

Cesto fabricado em plástico 98% reciclado (pós-consumo), 100 % reciclável. Com uma borda rígida para uma fixação segura dos sacos do lixo. Liso e fácil de limpar. Medidas: Ø 29 cm x 32,4 cm. Capacidade: 15 litros.

Cor preta. **O cesto.**





16
LITROS

CÓD.	COR		
159818	● AZUL	-	1
159819	● PRETO	-	1

CESTO ANTIMICROBIANO

Cesto antimicrobiano Sanitized® empilhável de 16 litros de capacidade. Opaco. Possibilidade de incorporar um aro porta-sacos (não incluído). Fabricado em copolímero de polipropileno. Superfície mais higiénica e segura com proteção contra bactérias, germes, mofo e todos os tipos de fungos. Medidas: 29 x 31 cm. **O cesto.**

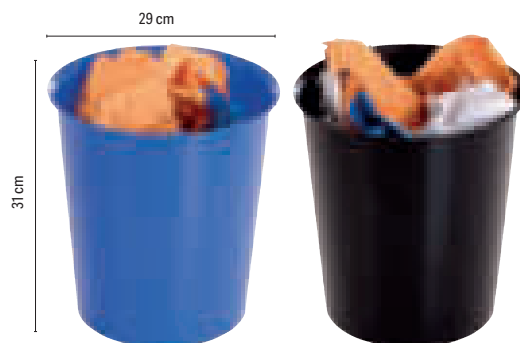

18
LITROS

CÓD.	COR		
163454	● AZUL	-	1
163453	○ BRANCO	-	1
163451	● MALVA	-	1
163455	● ROSA	-	1
163452	● VERDE	-	1

CESTO DE PAPÉIS EM PLÁSTICO ECOGREEN

Cesto de papéis de 18 litros. Material muito resistente a choques e riscos. Medidas: Ø29 x 31 cm. **O cesto.**



16
LITROS

CÓD.		
57157	-	1

CESTO DE PAPÉIS EM PLÁSTICO

Cesto de papéis de polipropileno. Muito resistente, de rede. Capacidade: 16 litros. Medidas: Ø 30 x 31,7 cm. **O cesto.**



15
LITROS

CÓD.	REF.	COR		
20344	KF15148	● AZUL	-	1
20342	KF15149	● PRETO	-	1

CESTO DE PAPÉIS EM PLÁSTICO

Cesto de rede muito resistente fabricado em poliestireno. Capacidade: 15 litros. Medidas: Ø 28,5 x 29 cm. **O cesto.**

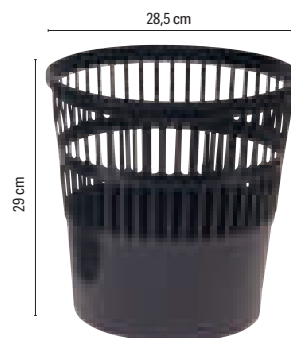

CÓD.	REF.	CAPACIDADE	MEDIDAS		
36095	KF04225	6l	Ø 21 x 32 cm	-	1
156149	KF11292	12l	Ø 25 x 38 cm	-	1
156150	KF11293	20l	Ø 29 x 43 cm	-	1

CESTO DE PAPÉIS METÁLICO COM PEDAL

Cesto fabricado em metal com acabamento espelhado. Com pedal para um maior conforto. **O cesto.**



CÓD.	CAPACIDADE	MEDIDAS		
155331	12l	Ø 25 x 40 cm	-	1
155332	20l	Ø 29,5 x 43,5 cm	-	1

CESTO DE PAPÉIS METÁLICO COM PEDAL

Cesto redondo de pedal. Fabricado com chapa laminada de aço inoxidável. Acabamento em brilho. Inclui balde interior de polipropileno preto. **O cesto.**



12
LITROS

CÓD.	REF.		
29629	KF15147	-	1

CESTO DE PAPÉIS METÁLICO PERFURADO

Cesto de papéis metálico, de forma redonda. Aro inferior fabricado em PVC. Acabamento cromado. Perfurado. Capacidade 12 litros. Medidas: Ø 25 x 32,5 cm. **O cesto.**



sie

12
LITROS

CÓD.	REF.	COR	📦	📦
52777	-	1		



CESTO DE PAPÉIS METÁLICO PERFURADO
Cesto de papéis metálico perfurado com forma circular.
Capacidade: 12 litros. Medidas: Ø 21,5 x 31,5 cm. **O cesto.**

Q-CONNECT®

8,3
LITROS

CÓD.	REF.	COR	📦	📦
29624	KF00869	● PRETO	-	1
29623	KF00848	● PRATA	-	1



CESTO DE PAPÉIS METÁLICO REDE
Cesto de papéis de rede metálica com forma circular.
Capacidade: 8,3 litros. Medidas: 19 x 26 x Ø 23,5 cm. **O cesto.**

Q-CONNECT®

13
LITROS

CÓD.	REF.	COR	📦	📦
24224	KF00873	● PRETO	-	1
24225	KF00850	● PRATA	-	1



CESTO DE PAPÉIS METÁLICO REDE
Cesto de papéis de rede metálica com forma circular.
Capacidade: 13 litros. Medidas: Ø 21 x 28 x Ø 26,5 cm. **O cesto.**

Q-CONNECT®

19
LITROS

CÓD.	REF.	COR	📦	📦
29616	KF00871	● PRETO	-	1
29615	KF00849	● PRATA	-	1



CESTO DE PAPÉIS METÁLICO REDE
Cesto de papéis de rede metálica com forma circular.
Capacidade: 19 litros. Medidas: Ø 24 x 34,5 x Ø 29,5 cm. **O cesto.**

sie

12
LITROS

CÓD.	COR	📦	📦
23322	● CINZA	-	1
23318	● PRETO	-	1



CESTO DE PAPÉIS METÁLICO COM ASAS
Borracha em base metálica. Aro inferior de PVC em cor preta.
Capacidade: 12 litros. Medidas: Ø 21 x 32 cm. **O cesto.**

sie

16
LITROS

CÓD.	📦	📦
23272	-	1



CESTO DE PAPÉIS METÁLICO COM ASAS
Borracha em base metálica. Aro inferior de PVC em cor preta.
Capacidade: 16 litros. Medidas: Ø 25 x 32 cm. **O cesto.**

Q-CONNECT®

	CÓD.	REF.	MEDIDAS	CAPACIDADE	FORMA	PILHAS	📦	📦
1	156174	KF11307	25 x 38 cm	10 l	REDONDA	4 AAA	-	1
2	156175	KF11308	33 x 50 x 24 cm	30 l	RETANGULAR	4 AA	-	1
2	156176	KF11309	40 x 63 x 27 cm	60 l	RETANGULAR	6 AA	-	1
2	156177	KF11310	40 x 82 x 27 cm	80 l	RETANGULAR	6 AA	-	1

CESTO DE PAPÉIS METÁLICO COM TAMPA AUTOMÁTICA

Cesto fabricado em metal com acabamento espelhado. Com sistema de abertura automática que deteta os movimentos. Resistente, higiénico e seguro. Funciona com pilhas. Pilhas não incluídas. Ideal para escritórios e restaurantes. **O cesto.**



PAPERFLOW

60
LITROS

CÓD.	COR	USO		
150343	● AMARELO	PLÁSTICO E RECIPIENTES	-	1
150341	● AZUL	PAPEL E CARTÃO	-	1
150342	● PRETO	RESÍDUO ORGÂNICO	-	1

CESTO DE PLÁSTICO DE RECICLAGEM

Cesto de reciclagem em poliestireno de alta resistência. Ideal para a classificação de resíduos. Conteúdo facilmente identificável graças aos pictogramas. 2 sentidos de apresentação. Capacidade: 60 litros. Medidas: 36,3 x 76 x 26,3 cm. **O cesto.**



36,3 cm

sie

52
LITROS

CÓD.		
46731	-	1

CESTO DE PAPÉIS BASCULANTE

Cesto de papéis metálico basculante. Ganchos interiores para saco. Base de PVC. Cor preta. Capacidade: 52 litros. Medidas: 32 x 65 x 25 cm. **O cesto.**



liderpapel

N

ECO



CÓD.	REF.		
164126	CO01	-	1

CESTO DE CARTÃO RECICLADO ECOUSE

Cesto de grande capacidade feito de cartão com dupla espessura e grande resistência. 100% reciclado e reciclável. Montagem manual simples. Entrada dupla superior ou frontal. Capacidade: 70 litros. Medidas: 45 x 65 x 35 cm. **O cesto.**

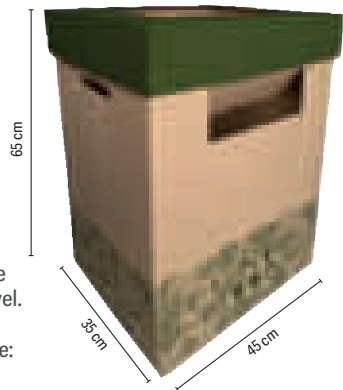

Fellowes

ECO

16
LITROS

CÓD.		
159943	-	1

CESTO DE CARTÃO PARA RECICLAGEM

Cesto de mesa feito de papelão 100% reciclado e reciclável. Certificado FSC. Montagem automática. Especialmente projetado para a fácil reciclagem de papel ou outros materiais. Entrada frontal e tampa superior articulada que permite ser levantada para colocar produtos maiores e esvaziar facilmente. Capacidade de 16 litros. Medidas: 24,8 x 22,3 x 31,4 cm. **O cesto.**

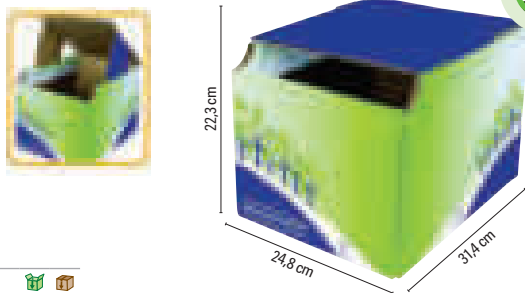

Fellowes

ECO

53/69
LITROS

CÓD.		
159944	-	1

CESTO DE CARTÃO PARA RECICLAGEM GRANDE CAPACIDADE

Cesto de grande capacidade feito de papelão 100% reciclado e reciclável com dupla espessura e alta resistência. Certificado FSC. Montagem manual simples. Entrada dupla disponível tanto no topo (com capacidade de 69 litros) quanto na frente (com capacidade de 53 litros). Medidas: 29 x 60 x 39,5 cm. **O cesto.**

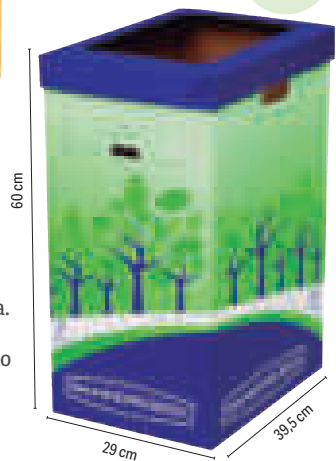

sie

11
LITROS

CÓD.	COR		
46728	● PRATA	-	1
23643	● CINZA	-	1

CESTO DE PAPÉIS METÁLICO DE PAREDE

Cesto de papéis metálico de aço inoxidável. Com aberturas. Forma retangular. Capacidade: 11 litros. Medidas: 32,5 x 28,5 x 12,5 cm. **O cesto.**

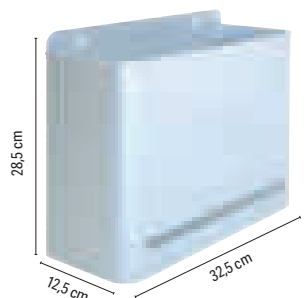

MOBILIÁRIO

CONTENTORES DE LIXO

Q-CONNECT®

45
LITROS



CÓD.	REF.		
72109	KF16550	-	1

CONTENTOR DE LIXO METÁLICO COM PEDAL

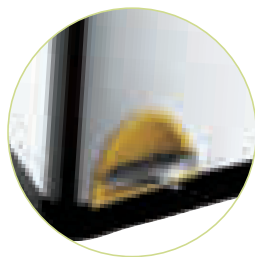
Fabricado em metal com 3 compartimentos e tampa plástica. Ideal para classificar o lixo e tornar mais fácil a reciclagem. Capacidade: 45 litros. Medidas: 60,5 x 48,5 x 34 cm. Peso: 6 kg. **O cesto.**



Plástico Forte

	CÓD.	CAPACIDADE	MEDIDAS		
1	158564	18 l	33 x 40,5 x 28 cm	-	1
2	158565	27 l	38 x 45 x 32 cm	-	1
3	158566	50 l	41 x 63,5 x 36 cm	-	1





CONTENTOR DE LIXO PLÁSTICO COM PEDAL

Contentor de lixo com pedal. Design moderno e simples. Graças ao seu pedal, evita o contato com as mãos. É durável e resistente, feito de plástico fácil de limpar. Cor prata. **O cesto.**

Q-CONNECT®



	CÓD.	REF.	CAP.	MEDIDAS		
1	75175	KF16748	20 l	34 x 45 x 24 cm	-	1
2	75174	KF16747	40 l	41 x 61 x 28 cm	-	1
3	75173	KF16746	58 l	47 x 76 x 33 cm	-	1

CONTENTOR EM PLÁSTICO COM TAMPA

Com tampa de balanço. Fácil abertura para retirar o saco. 2 asas para facilitar o transporte. Fabricado em plástico resistente. Cor cinza. **O cesto.**

Q-CONNECT®

80
LITROS

CÓD.	REF.		
36133	KF04237	-	1

CONTENTOR EM PLÁSTICO COM TAMPA

Com tampa redonda. De cor cinza. Tampa giratória. Abertura fácil para retirar o saco. Capacidade: 80 litros. Medidas: Ø 45 x 76 cm. **O cesto.**



Q-CONNECT®



100
LITROS

CÓD.	REF.	COR	USO	MEDIDAS		
72482	KF16543	● AMARELO	PLÁSTICO E EMBALAGENS	37 x 75 x 47 cm	-	1
36130	KF04240	● AZUL	PAPEL E CARTÃO	51 x 80 x 52,5 cm	-	1
72484	KF16545	● CINZA	RESÍDUO ORGÂNICO	37 x 75 x 47 cm	-	1
72481	KF16542	● VERDE	VIDRO	37 x 75 x 47 cm	-	1

CONTENTOR EM PLÁSTICO COM TAMPA

Fabricado em plástico resistente. Com diferentes cores para facilitar a reciclagem. Com 2 rodas. Capacidade: 100 litros. **O cesto.**

Q-CONNECT®



240
LITROS

CÓD.	REF.	COR		
36132	KF04242	● AZUL	-	1
156148	KF11291	● CINZA	-	1

CONTENTOR EM PLÁSTICO COM TAMPA

Contentor de grande capacidade, com abertura mediante tampa superior. Possui 2 rodas que tornam o seu transporte muito fácil. Fabricado em poliestireno de alta densidade. Capacidade de 240 litros. Medidas: 61 x 104 x 62 cm. **O cesto.**

CAIXAS DE ARMAZENAGEM

archivo®
2000



5
LITROS

CÓD.		
157042	-	1

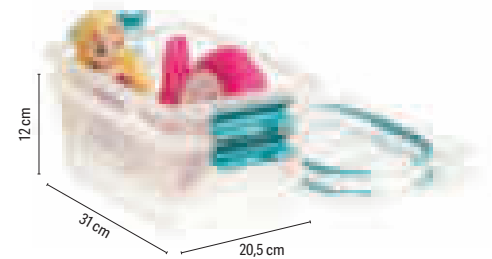

CAIXA DE ARMAZENAGEM

Caixa de armazenagem com asas, que se dobra para a parte superior da tampa. Os clips nos extremos garantem um fecho seguro. Caixa perfeitamente empilhável. Fabricada em polipropileno. Capacidade: 5 litros. Medidas: 20,5 x 12 x 31 cm. **A caixa.**

cap

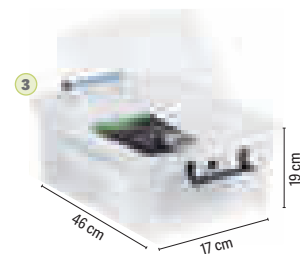
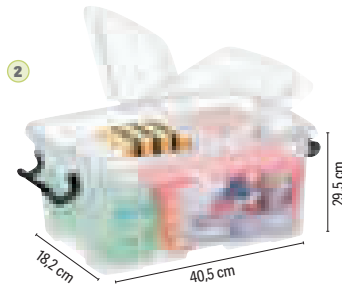
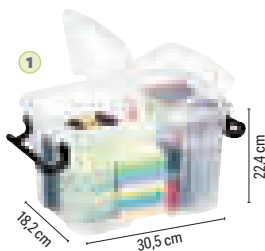

	CÓD.	MEDIDAS	CAPACIDADE		
1	57161	30,5 x 22,4 x 18,2 cm	6 l	-	1
2	57162	40,5 x 29,5 x 18,2 cm	12 l	-	1
3	75940	17 x 19 x 46 cm	20 l	-	1
4	57163	49,8 x 39,7 x 32,9 cm	40 l	-	1
5	57164	60 x 48,5 x 41,5 cm	75 l	-	1

CAIXA DE ARMAZENAGEM

Contentores de armazenamento. Clip de abertura da tampa em 2 lados para um fácil acesso ao conteúdo. 2 asas proporcionam um fechar seguro. Rodas para uma melhor mobilidade. Conteúdo não incluído. **A caixa.**

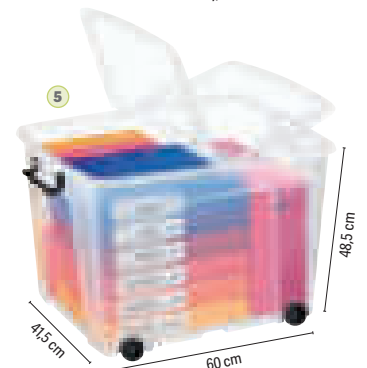

MOBILIÁRIO

CAIXAS DE ARMAZENAGEM

Plástico Forte



	CÓD.	MEDIDAS	CAPACIDADE		
1	155911	62 x 45 x 47 cm	86 l	-	1
2	155909	80 x 60 x 33 cm	100 l	-	1
3	155910	74 x 54 x 48 cm	130 l	-	1

CAIXA DE ARMAZENAGEM

Caixa de plástico para armazenamento com rodas. Indicada especialmente para guardar calçado, roupa, lençóis, mantas ou qualquer produto têxtil. As suas rodas facilitam a mobilidade. A tampa com fechos de pressão ajuda a preservar e isolar as roupas. **A caixa.**

Plástico Forte



	CÓD.	MODELO	MEDIDAS	CAPACIDADE		
1	164544	COM TAMPA	37 x 14 x 26 cm	9 l	-	12
2	164545	COM TAMPA	40 x 8,5 x 26 cm	5 l	-	12
3	164546	COM TAMPA E BANDEJA	37 x 14 x 26 cm	9 l	-	4

CAIXA DE ARMAZENAGEM

Caixa de plástico transparente com tampa. **A caixa.**

PORTA GUARDA CHUVAS

archivo®
2000



32
LITROS

CÓD.		
43523	-	1

PORTA GUARDA CHUVAS DE PLÁSTICO COM ASAS

Porta guarda chuvas de plástico injetado. Cor preta opaca. Capacidade: 32 litros. Medidas: Ø 25,5 x 64 cm. **O porta guarda chuvas.**



Q-CONNECT®



22,6
LITROS

CÓD.	REF.	COR		
35517	KF00829	● PRETO	-	1
35516	KF00828	● PRATA	-	1

PORTA GUARDA CHUVAS METÁLICO DE REDE

Porta guarda chuvas metálico perfurado. Capacidade 22,6 litros. Medidas: Ø 26,5 x 50 cm. **O porta guarda chuvas.**

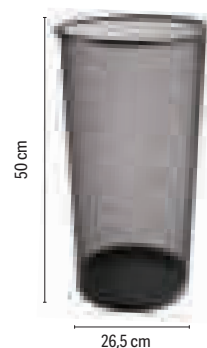

sle

20
LITROS

CÓD.	COR		
23313	○ BRANCO	-	1
23316	● CINZA	-	1
23314	● PRETO	-	1

PORTA GUARDA CHUVAS METÁLICO

Porta guarda chuvas metálico com aros cromados. Capacidade 20 litros. Medidas: Ø 21,5 x 50 cm. **O porta guarda chuvas.**

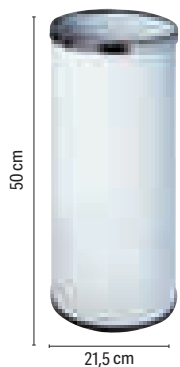

sle

20
LITROS

CÓD.		
52780	-	1

PORTA GUARDA CHUVAS METÁLICO

Porta guarda chuvas metálico de aço inoxidável perfurado. Aro inferior fabricado em PVC. Capacidade 20 litros. Medidas: Ø 21,5 x 50 cm. **O porta guarda chuvas.**

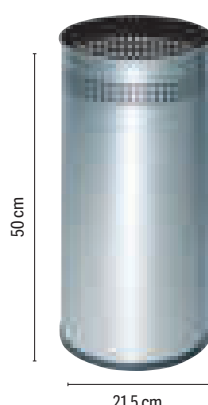

sle

20
LITROS

CÓD.		
23326	-	1

PORTA GUARDA CHUVAS METÁLICO COM ASAS

Porta guarda chuvas metálico com asas. Aro inferior fabricado em PVC. Cor preta. Capacidade 20 litros. Medidas: Ø 21,5 x 50 cm. **O porta guarda chuvas.**

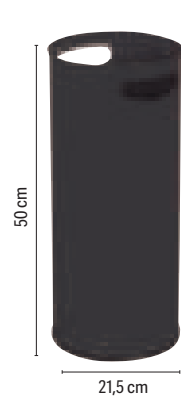



BOLSAS DE RECARGA
Pack de 500 uds.

CÓD.	MODELO		
155578	LONGO	-	1

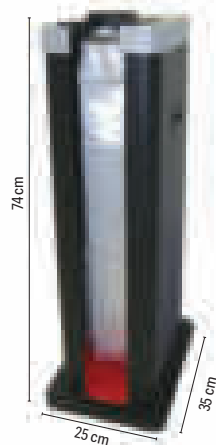

CÓD.		
155576	-	1

MÁQUINA EMBALADORA DE GUARDA CHUVAS

Máquina para embalar guarda chuvas. Fabricada em aço. Embala guarda chuvas curtos e longos em poucos segundos numa bolsa de plástico transparente. Capacidade para 500 bolsas curtas e 500 bolsas longas. Medidas: 25 x 74 x 35 cm. **A máquina.**

CABIDES

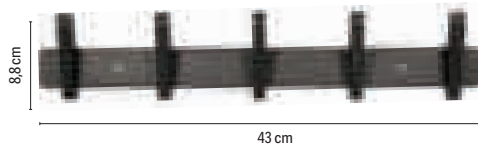

CÓD.	COR	SUPORTES		
163699	● PRETO	5	-	1
163698	● PRATA	6	-	1

CABIDE DE PAREDE

Cabide de parede com suportes metálicos. Design moderno e de instalação fácil. Medidas: 43 x 8,8 x 5,5 cm. **O cabide.**

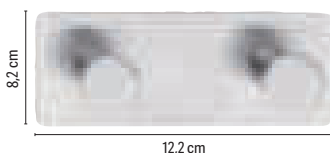

CÓD.		
72128	-	1

CABIDE ADESIVO

Fabricado em aço inoxidável. Ganchos redondos. Resistente à água e a altas temperaturas. Aguenta peso até 6 kg por gancho. Grande alternativa aos furos, martelos e pregos. Ideais para a fixação de objetos na cozinha e casa de banho. Ganchos de 4 cm de largura. Medidas: 12,2 x 8,2 x 4 cm. **O cabide.**



CÓD.	COR		
23263	○ BRANCO	-	1
23262	● PRETO	-	1

CABIDE METÁLICO DE PAREDE

Cabide de parede com 4 suportes metálicos de cor preta. Medidas: 55 x 10 x 5 cm. **O cabide.**



CÓD.	REF.	MODELO	SUPORTES		
156785	KF17287	SIMPLES	5	-	1
156786	KF17288	SUPORTE GUARDA CHUVAS	6	-	1

CABIDE METÁLICO DE PÉ

Cabide metálico com detalhes em madeira. 5 suportes. Cor preta. Medidas: 28,5 x 177 cm. **O cabide.**



CÓD.	REF.	COR		
152881	KF17117	○ BRANCO	-	1
152880	KF17116	● PRETO	-	1
152882	KF17118	● VERMELHO	-	1

CABIDE METÁLICO DE PÉ

Cabide metálico muito estável com um design simples e moderno. Com 8 suportes. Medidas: 51 x 173 cm. **O cabide.**

sle

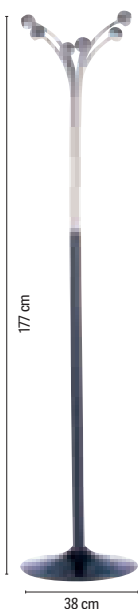

CÓD.	📦	📦
21937	-	1

CABIDE METÁLICO DE PÉ

Cabide metálico de pé, parte superior cromada, com 6 suportes redondos para proteger as peças de roupa. Medidas: Ø 38 x 177 cm.

O cabide.

sle

CÓD.	COR	📦	📦
23664	● CINZA	-	1
23697	● PRETO	-	1
27689	● PRETO*	-	1
23666	● VERMELHO	-	1

*Dividido em duas peças.

CABIDE METÁLICO DE PÉ

Cabide metálico de pé, com 8 suportes redondos para proteger as peças de roupa. Medidas: Ø 38 x 177 cm.

O cabide.

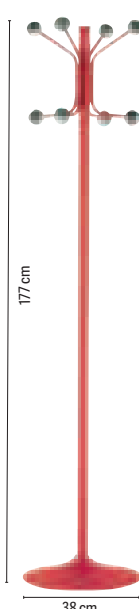

sle

CÓD.	📦	📦
52779	-	1

CABIDE METÁLICO DE PÉ

Cabide metálico pintado, com 8 suportes e bengaleiro na parte inferior. Cor preta e prata. Medidas: Ø 38 x 177 cm.

O cabide.

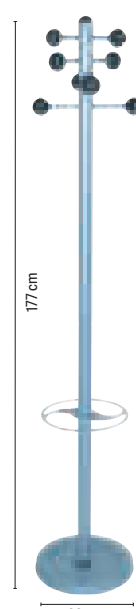

UNILUX



CÓD.	COR	📦	📦
154391	● CINZA	-	1
154390	● PRETO	-	1

CABIDE METÁLICO DE PÉ

Cabide fabricado em aço. Com 8 suportes redondos para não danificar as roupas. A parte superior giratória permite um fácil acesso a todas as roupas. Também conta com porta guarda-chuvas ajustável em altura com capacidade para 9 guarda-chuvas. Base de 6 kg. Medidas: Ø 34 x 175 cm. Peso: 8,44 kg. **O cabide.**

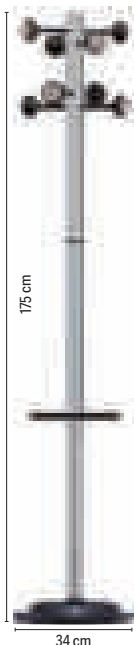

UNILUX

CÓD.	📦	📦
154393	-	1

CABIDE METÁLICO DE PÉ

Cabide fabricado em aço e pintado com tinta epoxi acetinada. Com 6 suportes redondos que não danificam as roupas. Cada cabide possui um orifício para pendurar cabides e dois pequenos ganchos nas laterais para pendurar lenços e outros acessórios. A cabeça rotativa permite fácil acesso a todas as peças de vestuário. Tem também um suporte de guarda chuva ajustável em altura com capacidade para 9 guarda-chuvas. Medidas: Ø 34 x 175 cm. Peso: 7,97 kg. **O cabide.**

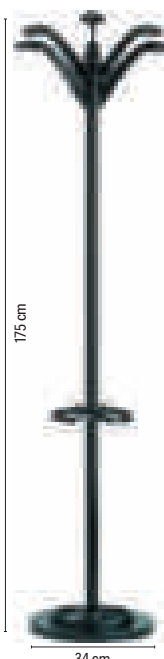

AMPTON

CÓD.	COR	📦	📦
150345	○ BRANCO	-	1
150344	● PRETO	-	1

CABIDE MADEIRA DE PÉ

Cabide em madeira envernizada. A sua base garante estabilidade perfeita. Com 6 cabides superiores em poliestireno e 2 em aço cromado. Porta guarda-chuvas na parte inferior. Medidas: Ø 35 x 180 x 35 cm. Peso: 5,9 kg. **O cabide.**

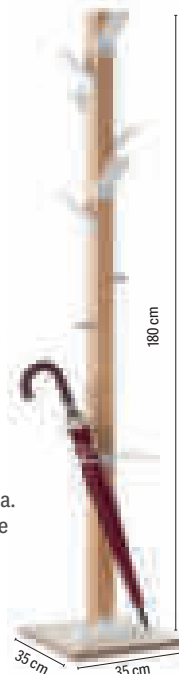

UNILUX

20 Kg

CÓD.	📦	📦
154394	-	1

CABIDE METÁLICO COM RODAS

Cabide com rodas para facilitar o seu deslocamento. Barra transversal é ajustável em altura e largura. Com capacidade para 40 cruzetas e 20 kg de peso. Cor preto/cromado. Medidas: 80 - 150 x 102 - 166 x 42 cm. Peso: 1,9 kg. **O cabide.**



sle

CÓD.	📦	📦
36284	-	1

CABIDE PORTÁTIL COM PÉS

Cabide de varão portátil com rodas. Pintado em epoxy. Com capacidade para 40 cruzetas. Medidas: 150 x 170 x 55 cm. **O cabide.**



É NECESSÁRIA UMA SUPERFÍCIE PROTETORA?

- Sim! - Para proteger o chão do atrito da cadeira, uma vez que a sua fricção pode ser agressiva, causando arranhões e desgaste.
- Sim! - Porque cuida de si e da sua produtividade, facilitando a sua deslocação na cadeira e reduzindo a tensão nos seus músculos.

TAPETES DE CHÃO

Q-CONNECT®

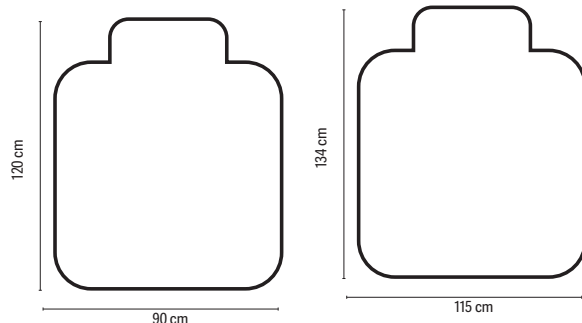
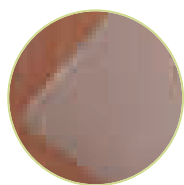

CÓD.	REF.	MEDIDAS		
32378	KF00191	90 x 120 cm	-	1
32379	KF00192	115 x 134 cm	-	1

TAPETE DE CHÃO

Superfície protetora para solos, fabricado em PVC. Resistente e cómodo de pisar, para proteger o desgaste que sofre o soalho, solo, devido à fricção das rodas da cadeira. Isola da humidade e do frio. Espessura: 2 mm. **O tapete.**

Q-CONNECT®

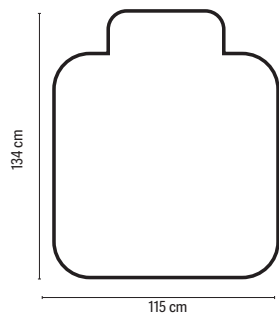

CÓD.	REF.		
32377	KF02256	-	1

TAPETE DE CHÃO

Superfície protetora de alcatifa, fabricado em PVC. Resistente e cómodo de pisar, para proteger do desgaste que sofre a alcatifa, com a fricção das rodas da cadeira. Isola da humidade e do frio. Espessura: 2,2 mm. Medidas: 115 x 134 cm. **O tapete.**

FLUPTERLOW®



CÓD.	MEDIDAS		
43542	90 x 60 cm	-	1
43543	150 x 90 cm	-	1

TAPETE ANTIPÓ POLIPROPILENO

Tapete fabricado 100 % polipropileno. Com forro antideslizante em vinil. Espessura: 5 mm. **O tapete.**

FLUPTERLOW®

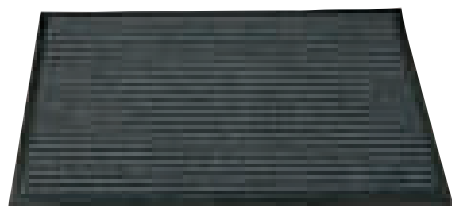

CÓD.	MEDIDAS		
43544	90 x 60 cm	-	1
43545	150 x 90 cm	-	1

TAPETE ANTIPÓ POLIPROPILENO

Tapete fabricado 100 % polipropileno. Com forro antideslizante em vinil. Espessura: 8 mm. **O tapete.**

FLUPTERLOW®

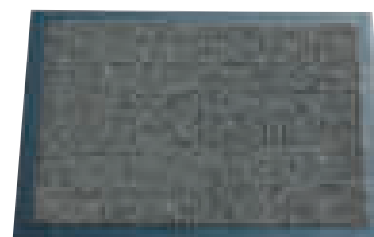
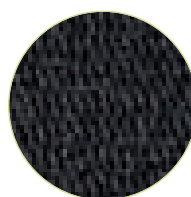

CÓD.		
43547	1	1

TAPETE ANTIPÓ POLIEMIDA

Tapete com alcatifa composta de poliémida 100 %. Com forro antideslizante em vinil. Espessura: 7 mm. Lavável. Cor cinza. Medidas: 150 x 90 cm. **O tapete.**



CARROS DE CARGA

Q-CONNECT®



300 Kg

CÓD.
24965

150 Kg

CÓD.
24696

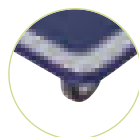

CÓD.	MEDIDAS	CARGA MAX.	PESO		
24696	47,2 x 72,5 x 82 cm	150 kg	9,1 kg	-	1
24965	60,8 x 85 x 90,7 cm	300 kg	16,2 kg	-	1

CARRO DOBRÁVEL

Carro dobrável para transporte de carga. Com pega dobrável e 4 rodas. Plataforma de revestimento antideslizante. **O carro.**

Q-CONNECT®

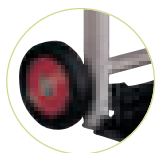

90 Kg

CÓD.
25330 - 1

CARRO DE MÃO PARA CARGAS

Carro de alumínio dobrável. Com placa de aço que suporta um peso máximo de 90 kg. Com rodas de borracha. Fabricado conforme as rigorosas normas GS. Medidas: 41 x 70 + 40 x 39 cm. Peso: 6,8 kg. **O carro de mão.**

Q-CONNECT®

250 Kg

CÓD.
156483 - 1



CARRO DE MÃO PARA CARGAS

Carro de mão dobrável. Com rodas. Carga até 250 kg. Medidas: 64,5 x 122,5 x 66,5 cm. **O carro de mão.**

TAMBORETES

Q-CONNECT®

150 Kg

CÓD.	REF.	COR		
35640	KF00635	● AZUL	-	1
25381	KF00634	● CINZA	-	1
24640	KF00633	● PRETO	-	1

TAMBORETE COM RODAS RETRÁTEIS

Tamborete altamente resistente e firme. Fabricado em ABS. Com rodas de borracha retráteis, que faz com que seja muito fácil de transportar e firme ao mesmo tempo, ao permanecer fixo no chão. Com dois níveis. Suporta até 150 kg. Medidas: Ø 43,5 x 43 x Ø 28 cm. **O tamborete.**



Q-CONNECT®

EN 131

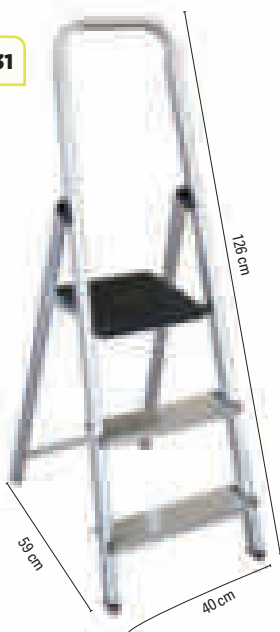

150 Kg

CÓD. REF.
 159577 KF11141 - 1

ESCALA DE ALUMÍNIO

Escada fabricada em alumínio. 3 degraus. Suporta até 150 kg. EN-131. Medidas: 40 x 126 x 59 cm. **A escada.**

Q-CONNECT®

EN 131

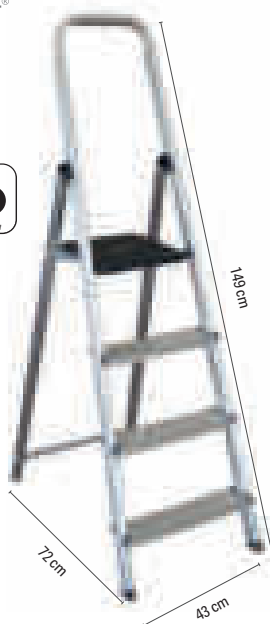

150 Kg

CÓD. REF.
 31967 KF00315 - 1

ESCALA DE ALUMÍNIO

Fabricada com materiais de alta fiabilidade e cumprindo as normas EN 131 e GS. Peso máximo: 150 kg. Medidas: 43 x 149 x 72 cm. Peso: 3,20 kg. 4 degraus. **A escada.**

Q-CONNECT®

EN 131

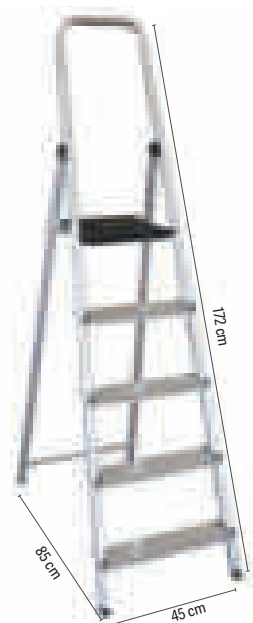

150 Kg

CÓD. REF.
 31968 KF00316 - 1

ESCALA DE ALUMÍNIO

Fabricada com materiais de alta fiabilidade e cumprindo as normas UNE EN 131 e GS. Peso máximo suportado: 150 kg. Medidas: 45 x 172 x 85 cm. Peso: 3,80 kg. 5 degraus. **A escada.**

Q-CONNECT®



EN 131

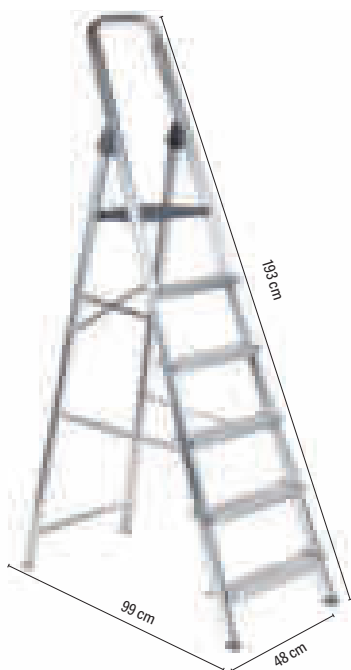

150 Kg

CÓD. REF.
 31969 KF00317 - 1

ESCALA DE ALUMÍNIO

Fabricada com materiais de alta fiabilidade cumpre a norma UNE EN 131 e GS. Peso máximo suportável: 150 kg. Medidas: 48 x 193 x 99 cm. Peso: 4,20 kg. 6 degraus. **A escada.**



EN 131

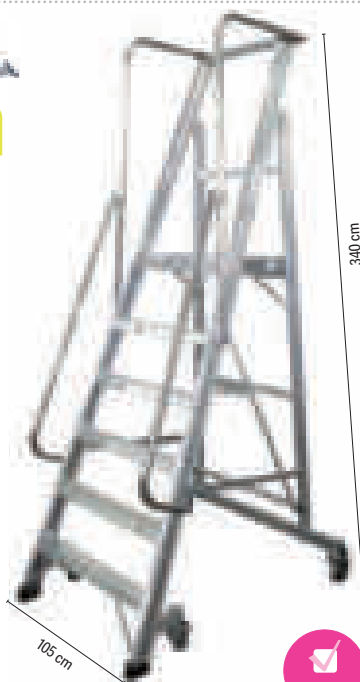

150 Kg

CÓD.
 155934 - 1

ESCALA MÓVEL COM PLATAFORMA

Escada industrial de alumínio de extrusão com 6 degraus. Degraus de 8 cm com relevos parafusados antiderrapantes. Altura entre degraus de 25 cm. Plataforma de trabalho 45x45 cm, base e guardacostas 95 cm em alumínio. Corrimão em ambos os lados a partir de 1 m de altura da plataforma. 4 rodas rotativas com freio: duas dianteiras \varnothing 7,5 cm e duas traseiras \varnothing 12,5 cm. Tampas grandes de PVC antiderrapante. Suporta até 150 kg. Altura da plataforma: 140 cm. Altura em tesoura: 340 cm. Comprimento inferior dianteiro: 105 cm. Comprimento frontal superior: 73 cm. Peso 22 kg. **A escada.**

15 DIAS SOB PEDIDO

EN 131

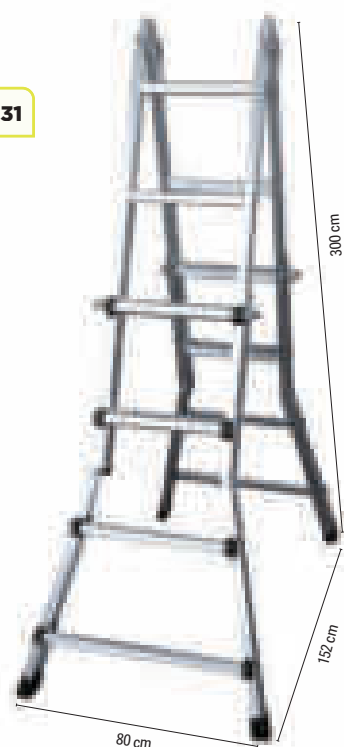

150 Kg

CÓD.
 159578 - 1

ESCALA TELESCÓPICA

Escada telescópica de alumínio com 4 + 4 degraus com relevos antiderrapantes. Cumpre a norma EN131-4. Tampas de PVC antiderrapantes. Dobradiças de aço com sistema de bloqueio. Sistema telescópico de posicionamento de alumínio de fundição. Suporta até 150 kg. **A escada.**

LEITZ ERGO COSY MANTENHA-SE EM MOVIMENTO

Crie um espaço de trabalho confortável e dinâmico para o manter ativo e em boa forma com Leitz Ergo Cosy. Melhore a sua saúde e promova o seu bem-estar criando um espaço de trabalho acolhedor, agradável e flexível.

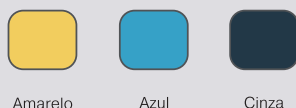

Amarelo

Azul

Cinza



RODAR PARA ESCOLHER
ENTRE DUAS ALTURAS



EMBALAGEM
SUSTENTÁVEL:
SEM PLÁSTICO
DE USO ÚNICO!

Produto	Descrição	Amarelo	Azul	Cinza
A Conversor de área de trabalho Leitz Ergo Cosy	Compacto conversor de área de trabalho para o manter ativo. Fácil de ajustar entre ficar sentado ou em pé. Com bandeja deslizante para teclado e rato, 800 x 350 mm Tamanho compacto para portátil, 650 x 350 mm			163173 163174
B Suporte ajustável para portátil Leitz Ergo Cosy	Suporte ergonómico para portátil (13 "a 17") para máximo conforto, fácil de ajustar à altura adequada. Promove o ar, mantendo a portátil fresco.	163170	163171	163172
C Tapete anti fadiga Leitz Ergo Cosy	Ideal para mesas e estações onde o trabalho se faz de pé. Fornece forte apoio na sola do pé, que reduz a fadiga e a dor nos pés. Espuma forte e macia para uma maior durabilidade.			163184
D Descanso de Pulso Leitz Ergo Cosy	Descansos de pulso ergonómicos e muito suaves, para teclado e rato, um máximo conforto para evitar dores e sofrimentos. Fácil de ajustar em altura Para rato Para teclado			163168 163169
E Apontador de notas em vidro Leitz Cosy	Concebido para caber entre o teclado e o monitor, de forma a estar sempre pronto a ser usado.	160244	160245	160246
F Relógio de parede de vidro Leitz Cosy	Relógio silencioso, ideal para escritórios, áreas de leitura e quartos. Com vidro temperado de 4 mm para maior segurança. Marcação minimalista no mostrador para que se possa ter marcações personalizadas, utilizando um tradicional marcador de quadros brancos (incluído)	160250	160251	160252
G Tabuleiro de secretária com organizador Leitz Cosy	Tabuleiro de mesa com uma prateleira adicional que se apoia no topo do tabuleiro.	160241	160242	160243
H Tabuleiros de secretária Leitz Cosy	Empilhável com o elegante elevador vermelho que se inclui em cada unidade.			
	Individual	160232	160233	160234
	Set 2	160235	160236	160237
	Set 3	160238	160239	160240



INFORMÁTICA



Produtos sujeitos a ecovalor: qualquer suporte de gravação (CD-R, DVD, memórias de todo tipo e discos rígidos), impressoras, multifunções e scanners (excluídas impressoras de etiquetas, 3D, cartões e etiquetadoras).

CD

Q-CONNECT®



CÓD.	REF.	CAPACIDADE	VELOCIDADE MÁX.	OUTRAS CARACT.	APRESENTAÇÃO		
54737	KF00419	700MB-80MIN	52X	-	CAIXA SLIM	-	10
54738	KF00420	700MB-80MIN	52X	-	TORRE 25 UDS.	-	1
54739	KF00421	700MB-80MIN	52X	-	TORRE 50 UDS.	-	1
72681	KF18020	700MB-80MIN	52X	IMPRIMÍVEL	TORRE 50 UDS.	-	1

CD-R

Oferecem fiabilidade, alta capacidade e rápido acesso aos arquivos dos CD-ROM. Cómodos para gravar diretamente a partir do seu PC. **O CD-R.**



CÓD.	REF.	CAPACIDADE	OUTRAS CARACTERÍSTICAS	VELOCIDADE	APRESENTAÇÃO		
155618	43432	700MB-80MIN	CD-R	52X	TORRE 25 UDS.	-	1
155619	43351	700MB-80MIN	CD-R	52X	TORRE 50 UDS.	-	1
155620	43415	700MB-80MIN	CD-R	52X	CAIXA SLIM 10 UDS.	-	1
155621	43148	700MB-80MIN	REGRAVÁVEL	12X	PACK DE 10 UDS.	-	1
155622	43480	700MB-80MIN	REGRAVÁVEL	12X	TORRE 10 UDS.	-	1



CD-R / RW

Oferecem fiabilidade, alta capacidade e rápido acesso aos arquivos dos CD-ROM, além da comodidade de gravar diretamente desde o dispositivo (dados, música...). São resistentes ao pó e à água, e podem suportar importantes alterações de temperatura e humidade. Permite escrever sobre este revestimento com um marcador para CD/DVD. Duração: 80 min. **O CD-R/RW.**

DVD

Q-CONNECT®

CÓD.	REF.	OUTRAS CARACT.	APRESENTAÇÃO		
54740	KF00255	-	TORRE 25 UDS.	-	1
54741	KF15419	-	TORRE 50 UDS.	-	1
72682	KF18021	IMPRIMÍVEL	TORRE 25 UDS.	-	1



DVD-R

Oferecem fiabilidade, alta capacidade e rápido acesso aos arquivos dos DVD-R, além da comodidade de gravar diretamente desde o PC. Duração 4,7GB - 120 min. Velocidade 16X. **A torre.**



CÓD.	REF.	TIPO	CAPACIDADE	VELOCIDADE	APRESENTAÇÃO		
155623	43522	DVD-R	4,7GB-120MIN	16X	TORRE 25 UDS.	-	1
155624	43521	DVD-R	4,7GB-120MIN	16X	PACK DE 10 UDS.	-	1
155625	43500	DVD+R	4,7GB-120MIN	16X	TORRE 25 UDS.	-	1
155626	43541	DVD+R	8,5GB-240MIN	8X	PACK DE 5 UDS.	-	1



DVD-R

Oferecem alta fiabilidade. Contam com a tecnologia HardCoat Scratch Guard que protege contra marcas de dedos e acumulação de pó, reduzindo assim os erros de gravação e reprodução. Além disso, a tecnologia AZO proporciona a máxima resistência aos raios UV garantindo uma imagem e som de máxima qualidade e uma vida útil do arquivo de mais de 100 anos. **O DVD-R.**



Q-CONNECT®

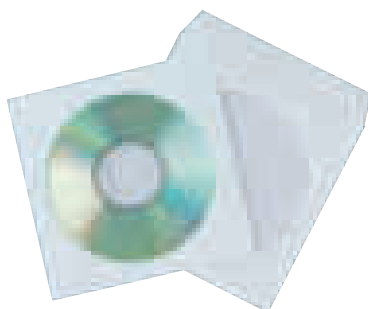

CÓD.	REF.		
31728	KF02206	-	1

ENVELOPE DE PAPEL PARA CD/DVD

Envelopes especiais para CD/DVD de formato quadrado, janela central circular, de plástico transparente. Com aba. **Pack de 50 envelopes.**

Q-CONNECT®

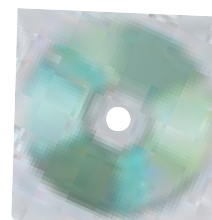
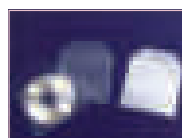

CÓD.	REF.		
31729	KF02207	-	1

BOLSA DE POLIPROPILENO PARA CD/DVD

Bolsa especial para CD/DVD. Fabricado em polipropileno. Com aba. **Pack de 50 envelopes.**

Q-CONNECT®

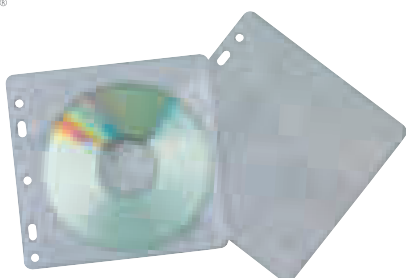

CÓD.	REF.		
31730	KF02208	-	1

BOLSA DE POLIPROPILENO PARA CD/DVD

Bolsas arquivadoras para CD/DVD. Transparente fabricada em polipropileno. Com furos e lapela. Com um tecido especial no seu interior, para uma perfeita conservação do disco. **Pack de 40 bolsas.**

Q-CONNECT®

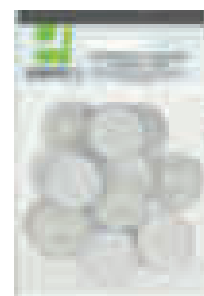
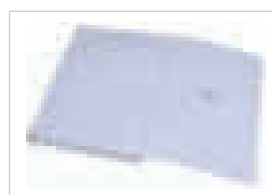

CÓD.	REF.		
48392	KF11066	-	1

SUPOORTE PARA CD/DVD

Suporte adesivo para CD's. Muito útil para arquivar informações em suporte digital e ao mesmo tempo guardar a documentação em papel. O suporte adesivo fixa-se facilmente em papel, plástico, cartolina, etc. e pode inserir depois o CD. Diâmetro: 30 mm. **Bolsa de 12 unidades (10+2 grátis).**

Q-CONNECT®

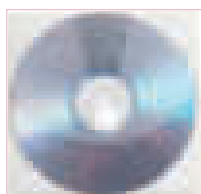

CÓD.	REF.		
37681	KF03299	-	1

BOLSA PARA CD/DVD

Bolsa autoadesiva especial para CD's/DVD's. Fabricada em polipropileno transparente. Com aba de velcro para o seu fecho de forma fixa. Ideais para a conservação do disco. **Pack de 5 unidades.**

Q-CONNECT®

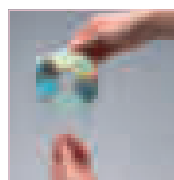

CÓD.	REF.	ABA		
46169	KF27030	NÃO	-	1
46170	KF27032	SIM	-	1

BOLSA PARA CD/DVD

Bolsas autoadesivas especiais para CD's/DVD's. Fabricadas em polipropileno transparente. Ideais para a conservação do disco. **Pack de 10 unidades.**

Q-CONNECT®



CÓD.	REF.		
78092	KF22350	-	1

BOLSA AUTOADESIVA PARA MEMÓRIAS USB

Bolsa autoadesiva para dispositivos USB. Pode colar sobre qualquer superfície. Permite ordenar e identificar. Medidas: 52,5 x 90 mm. **Pack de 10 bolsas.**



Q-CONNECT®



CÓD.	REF.		
31731	KF02209	-	1

CAIXA DE CD/DVD

Com interior preto. Ideal para manter os CD's/DVD's ordenados e protegidos. Capa transparente personalizável. **Pack de 10 unidades.**

Q-CONNECT®

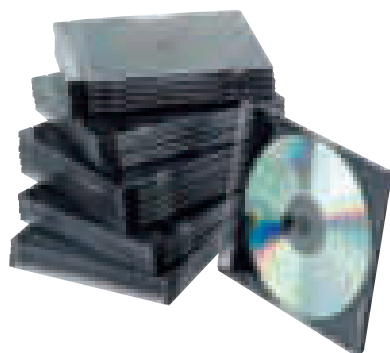

CÓD.	REF.		
31732	KF02210	-	1

CAIXA DE CD/DVD SLIM

Com interior preto. Ideal para manter os CD's/DVD's ordenados e protegidos. Capa transparente personalizável. **Pack de 25 unidades.**

Q-CONNECT®



CÓD.	REF.		
31733	KF02211	-	1

CAIXA DE DVD

Com interior preto. Mantém os seus DVD's ordenados e protegidos. **Pack de 5 unidades.**

Q-CONNECT®



CÓD.	REF.		
52073	KF10835	-	1

CAIXA DE DVD

Caixa de plástico transparente. Mantém os seus DVD's ordenados e protegidos. **Pack de 5 unidades.**

PEN DRIVES USB

Q-CONNECT®



CÓD.	REF.	CAPACIDADE		
54635	KF41511	4 GB	-	1
54636	KF41512	8 GB	-	1
54637	KF41513	16 GB	-	1
54638	KF76970	32 GB	-	1
57399	KF41514	64 GB	-	1

PEN DRIVE USB 2.0

Pen drive USB Q-Connect oferecem um excelente funcionamento e um prático formato. Velocidade de leitura até 15 MB/s. Velocidade de escrita até 5 MB/s. Cor preta, com protetor giratório metálico. Orifício para colocar um cordão. Medidas: 55 x 18 x 8,9 mm. **A Pen Drive.**

Q-CONNECT®

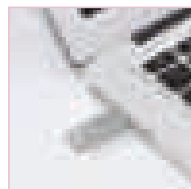

CÓD.	REF.	CAPAC.	VELOCIDADE			
			ESCRITA	LEITURA		
150860	KF11477	4 GB	2,5MB/s	10 MB/s	-	1
150861	KF11478	8 GB	2,5MB/s	10 MB/s	-	1
150862	KF11479	16 GB	3 MB/s	12 MB/s	-	1
150863	KF11480	32 GB	3,5MB/s	13 MB/s	-	1

PEN DRIVE PREMIUM USB 2.0

Pen drive USB de alto rendimento e excelente funcionamento. Design simples, moderno e compacto. Máxima resistência. Cor prateada. Com anel para colocar um cordão. Compatível com Windows, Macintosh e Linux. Medidas: 39 x 12 x 4,6 mm. **A Pen Drive.**

Q-CONNECT®

CÓD.	REF.	CAPAC.	VELOCIDADE			
			LEITURA	ESCRITA		
75564	KF16368	8 GB	34 MB/s	8-9 MB/s	-	1
75565	KF16369	16 GB	50 MB/s	10-15 MB/s	-	1
75566	KF16370	32 GB	70 MB/s	15-20 MB/s	-	1
75567	KF16371	64 GB	80 MB/s	20-25 MB/s	-	1
68114	KF16375	128 GB	175 MB/s	60 MB/s	-	1



PEN DRIVE USB 3.0

Pen drive USB com um excelente rendimento e grande velocidade. Prático formato retrátil: o conector USB oculta-se no corpo compacto, para ficar totalmente protegido sem necessidade de uma tampa. Interface SuperSpeed 3.0, compatível com USB 2.0. Cor prateada. Com um orifício para colocar um cordão. Medidas: 55 x 20 x 7 mm. **A Pen Drive.**

Q-CONNECT®

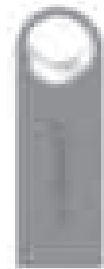

CÓD.	REF.	CAPAC.	VELOCIDADE			
			LEITURA	ESCRITA		
150864	KF11501	16 GB	8 MB/s	35 MB/s	-	1
150865	KF11502	32 GB	12 MB/s	38 MB/s	-	1
150866	KF11503	64 GB	15 MB/s	38 MB/s	-	1

PEN DRIVE PREMIUM USB 3.0

Pen drive USB de alto rendimento e excelente funcionamento e velocidade. Design simples, moderno e prático. Máxima resistência. Interface 3.0, compatível com USB 2.0 cor prateada. Com anel para colocar um cordão. Compatível com Windows, Macintosh e Linux. **A Pen Drive.**





CÓD.	REF.	CAPACIDADE	COR		
46102	E110619	16 GB	● VERMELHO	-	1
46103	E110640	32 GB	● AZUL	-	1
155273	E141125	64 GB	● VERDE	-	1
156214	E144928	128 GB	● LARANJA	-	1

PEN DRIVE USB 2.0 C410

As Pen Drives USB C410 oferecem-lhe tanto um formato prático como um funcionamento magnífico. Velocidade de leitura até 15 MB/s. Velocidade de escrita até 8 MB/s. Medidas: 57 x 19 x 9 mm. **A Pen Drive.**



CÓD.	REF.	COR	CAPACIDADE		
166608	EMTEC E173096	● VERMELHO	16 GB	-	1
166609	EMTEC E173126	● AZUL	32 GB	-	1
166610	EMTEC E173157	● VERDE	64 GB	-	1

PEN DRIVE USB 3.2 CLICK EASY

Transferência de dados rápida com escrita de 10 Mbps. Compatível com USB 2.0 / USB 3.1 gen1 / 3.2 gen2. Compatível com computador portátil com Windows 10, 8, 7 Vista, XP, Mac X, Linux 2.6x. Medidas: 21 x 57 x 12 mm. **A Pen Drive.**



CÓD.	REF.	CAPACIDADE		
166611	EMTEC E173577	32 GB	-	1
166612	EMTEC 173607	64 GB	-	1

PEN DRIVE USB 3.2 DUAL TO TYPE-C-USB

Interface do dispositivo: USB Type-A / USB Type-C, Versão USB: 3.2. Gen 1 (3.1 Gen 1), Velocidade de leitura: 180 MB/s, Velocidade de escrita: 15 MB/s. Fator de forma: Giratório. Aço inoxidável. **A Pen Drive.**



	CÓD.	REF.	MODELO		
1	154052	E144454	JERRY	-	1
2	154057	E144270	PINGUIM	-	1
3	154053	E144485	SCOOBY DOO	-	1
4	154054	E144423	TOM	-	1
5	160161	E172747	WONDER WOMAN	-	1

PEN DRIVE USB 2.0 16 GB

Pen drive 16 GB, 2.0. Conector USB tipo A, 15 MB/s. Velocidade de escrita: 5 MB/s. Com tampa. Medidas aproximadas: 41 x 23 x 51 mm. **A Pen Drive.**

TECHONETECH

	CÓD.	REF.	MODELO	CAPACIDADE		
1	155394	TEC4004-16	CAMPER VAN VAN	16 GB	-	1
2	155392	TEC4003-16	MUSIC DREAM	16 GB	-	1
3	155397	TEC4005-32	BIKE	32 GB	-	1
4	155395	TEC4004-32	CAMPER VAN VAN	32 GB	-	1
5	155389	TEC4001-32	CANDY POP	32 GB	-	1
6	161830	TEC4501-32	EMOJI	32 GB	-	1
7	161831	TEC4502-32	EMOJI HEART EYES	32 GB	-	1
8	155393	TEC4003-32	MUSIC DREAM	32 GB	-	1
9	161823	TEC3001-32	PROFESSIONAL TECH WHITE	32 GB	-	1
10	161827	TEC4012-32	UNICÓRNIO DREAM	32 GB	-	1

PEN DRIVE USB 2.0

Pen drive 2.0. Vários modelos distintos. 15 MB/s. Velocidade de escrita: 5 MB/s. Medidas aproximadas: 45 x 27 x 51 mm. **A Pen Drive.**

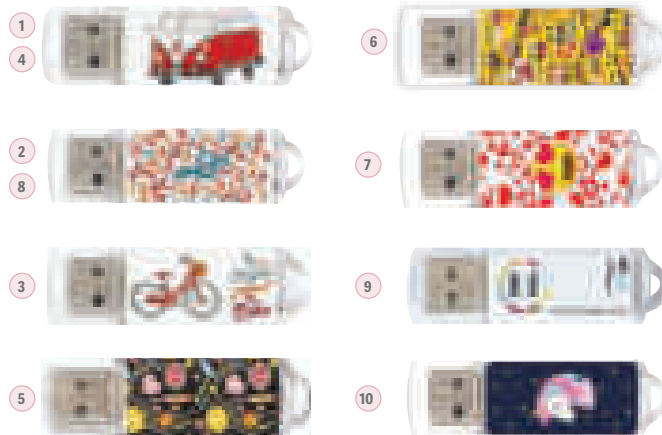

TECHONETECH



	CÓD.	REF.	MODELO		
1	161853	TEC5129-32	CÂMARA DE FOTOS	-	1
2	161838	TEC5043-32	CÂMARA DE FOTOS DX	-	1
3	161862	TEC5147-32	CAMPER VAN	-	1
4	161859	TEC5140-32	GUIARRA VERMELHA	-	1
5	161839	TEC5046-32	RAQUETE PÁDEL	-	1
6	161854	TEC5131-32	ROSA	-	1
7	161863	TEC5148-32	UNICÓRNIO	-	1

PEN DRIVE USB 2.0

Pen drive 2.0. Vários modelos distintos. 15 MB/s. Velocidade de escrita: 5 MB/s. Medidas aproximadas: 45 x 27 x 51 mm. **A Pen Drive.**

TECHONETECH



	CÓD.	REF.	CAPACIDADE		
	166629	TEC3100-16	16 GB	-	1
	166630	TEC3100-32	32 GB	-	1

PEN DRIVE ECOTECH USB 2.0

Pen drive USB profissional. Biodegradável. Fabricada com palha de trigo, exceto partes eletrônicas. Interface USB 2.0. Compatível com versões anteriores de USB. Garantia: 3 anos. Medidas do produto 17 x 60 x 10 mm. Peso 8 g. **A Pen Drive.**

TECHONETECH



	CÓD.	REF.		
	166631	TEC3101-32	-	1

PENDRIVE ECOTECH 32 GB USB 3.2

Pen drive USB profissional. Biodegradável. Fabricada com palha de trigo, exceto partes eletrônicas. Interface USB 2.0. Compatível com versões anteriores de USB. Velocidade mínima de escrita 18Mb/s. Velocidade mínima de leitura garantida: 75 Mb/s. Garantia: 3 anos. Medidas do produto 17 x 60 x 10 mm. Peso 8 g. **A Pen Drive.**



	CÓD.	REF.		
	160394	DT70/32GB	-	1

PEN DRIVE USB-C 3.2

Pen drive USB-C DataTraveler 70 da Kingston é pequena e leve. Alcança velocidades de USB 3.2 Gen 1. Foi projetada para dispositivos compatíveis com USB-C, como notebooks, laptops, tablets e smartphones. Com capacidades até 128 GB, DataTraveler70 que permite ampliar o armazenamento para uso diário. Cor: preta. **A Pen Drive.**

Q-CONNECT®



CÓD.	REF.	CAPAC.	CLASSE	VELOCIDADE			
				LEITURA	ESCRITA		
72648	KF16011	8 GB	4	4 MB/S - 32 MB/S	-	1	
72649	KF16012	16 GB	6	6 MB/S - 48 MB/S	-	1	
72650	KF16013	32 GB	6	6 MB/S - 48 MB/S	-	1	
68118	KF16128	64 GB	10	60 MB/S - 10 MB/S	-	1	

CARTÃO DE MEMÓRIA MICRO SD

Cartão de memória SD com adaptador micro SD incluído. Perfeito para ampliar a capacidade dos dispositivos móveis e tablets. Medidas: 32 x 24 x 2 mm. **O cartão.**

EMTEC



	CÓD.	REF.		
	166613	EMTEC E142269	-	1

MICRO SDHC 32GB UHS1 + ADAPTADOR

Cartão de memória micro SD. Compatível com todos os dispositivos standard micro SDHC e micro SDXC, Classe 10. Capacidade 32 GB. Adaptador incluído. **O cartão.**





CÓD.	REF.	CAPACIDADE		
155138	SA400S37/240G	240 GB	-	1
155139	SA400S37/480G	480 GB	-	1

DISCO RÍGIDO SSD

Esta unidade SSD é 10 vezes mais rápida que os discos duros tradicionais e fornece um melhor rendimento, velocidade de resposta ultra rápida no processamento multitarefas e uma aceleração geral do sistema. Além disso são mais fiáveis e duradouros que as unidades de disco rígido, e estão disponíveis em várias capacidades. Velocidade de leitura até 500 MB/s e escrita 320 MB/s, 350 MB/s e 450 MB/s. **O disco rígido.**

DISCOS RÍGIDOS EXTERNOS

Q-CONNECT®



CÓD.	REF.	CAPACIDADE		
79359	KF18083	1TB	-	1

DISCO RÍGIDO PORTÁTIL 3.0

Disco rígido portátil com um design moderno e compacto, indicado para armazenar dados de uma forma simples e segura. Transferência de arquivos mediante USB 3.0. Compatível com Windows, Mac e Linux. Cor branco. Medidas: 122 x 76 x 13 mm. Peso: 200 g. **O disco rígido.**

Q-CONNECT®



CÓD.	REF.	CAPACIDADE		
162231	KF18084	2 TB	-	1

DISCO RÍGIDO PORTÁTIL 3.0

Disco rígido portátil de design moderno e compacto, indicado para armazenar dados de forma simples e segura. Transferência de arquivos mediante USB 3.0. Compatível com Windows, Mac e Linux. Velocidade de transferência de dados: até 5 gb/s. Capacidade de 2 TB, pode conter mais de 900 000 fotos, 500 000 músicas, 4 000 filmes. Cor cinza prata. Medidas: 160 x 112 x 40 mm. Peso: 240 g. **O disco rígido.**

TELEVISORES



CÓD.	REF.		
166603	LE3264T2	-	1

TELEVISOR LED 32" HD

Televisor com ecrã 32". Resolução HD. Resolução do ecrã: 1366 x 768 pixels. Tecnologia de visualização: LED. Forma do ecrã: Plano. Relação de aspeto nativa: 16:9. Brilho do ecrã: 180 cd / m². Tempo de resposta: 8,5 ms. Razão de contraste (típica): 3000:1. Ângulo de visão, vertical: 176°. Número de colunas: 2. Potência estimada RMS: 2 x 8 W. Portas HDMI: 2. USB 2.0: 1. **O televisor.**



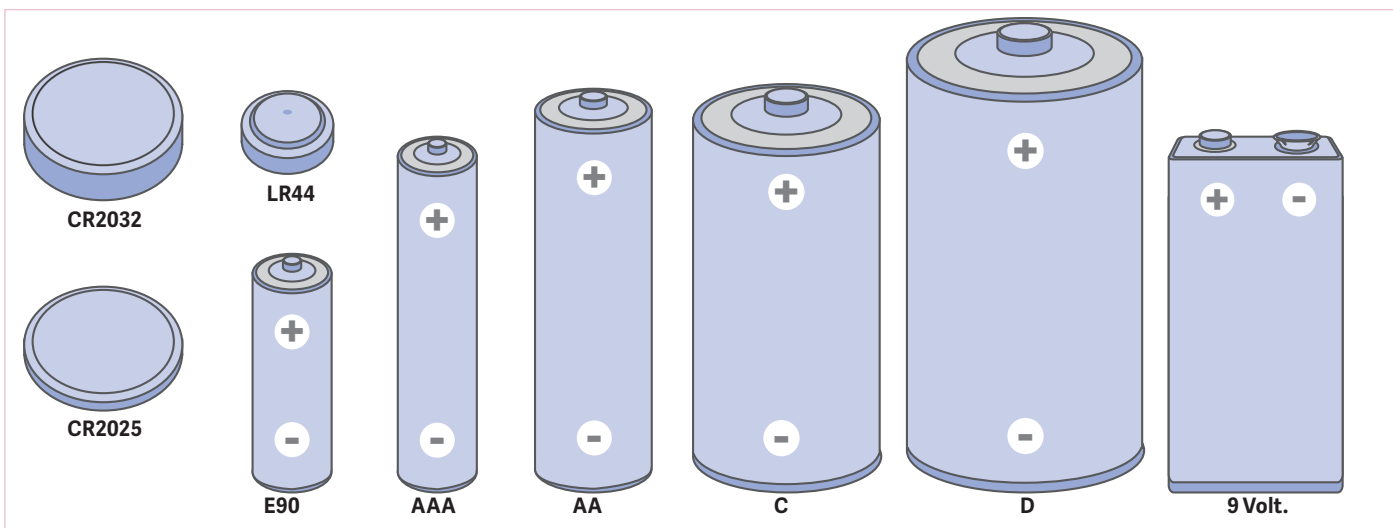

PILHAS

Q-CONNECT®

AA



AAA

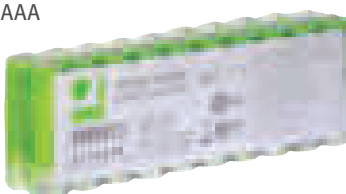

AA



CÓD.	REF.	TIPO	VOLT.	BLISTER		
33648	KF00488	AAA	1,5V	4 UDS.	-	1
68117	KF10849	AAA	1,5V	20 UDS.	-	1
33649	KF00489	AA	1,5V	4 UDS.	-	1
68115	KF00644	AA	1,5V	12 UDS.	-	1
68116	KF10848	AA	1,5V	20 UDS.	-	1
33650	KF00490	C	1,5V	2 UDS.	-	1
33651	KF00491	D	1,5V	2 UDS.	-	1
33652	KF00492	9 VOLT	9V	1 UD.	-	1
162779	KF14558	6LR23	12V	1 UD.	-	1



AAA

AA

C

D

9 Volt.

PILHA ALCALINA

Pilha alcalina de grande duração. **O blister.**

maxell



CÓD.	REF.	TIPO	BLISTER		
151126	LR03-B4 MXL	AAA	4 UDS.	-	1
151127	LR06-B4 MXL	AA	4 UDS.	-	1
151128	LR09-B1 MXL	9 VOLT	1 UD.	-	1
151129	LR20-B2 MXL	D	2 UDS.	-	1
159310	LR14-B2 GD MXL	C	2 UDS.	-	1

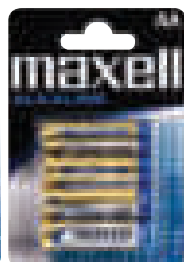

PILHA ALCALINA

Pilha alcalina. **O blister.**

DURACELL

CÓD.	REF.	TIPO	VOLT.	BLISTER		
49963	942796	AAA	1,5V	4 UDS.	-	1
49962	940279	AA	1,5V	4 UDS.	-	1
21670	940280	C	1,5V	2 UDS.	-	1
21669	940281	D	1,5V	2 UDS.	-	1
21671	942799	9 VOLT	9V	1 UD.	-	1

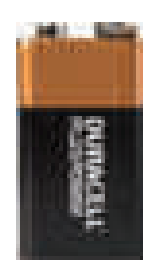

AAA

AA

C

D

9 Volt.

PILHA ALCALINA PLUS POWER

Não recarregável. Oferece um bom rendimento a baixas temperaturas. Para múltiplas aplicações. Proporcionam 40% mais de energia que as Duracell Simply. **O blister.**





CÓD.	REF.	TIPO		
166025	AAA-2003	R03	-	1
166026	AA-2006	R06	-	1

PILHA SUPERLIFE

Fiável e económica. A gama de zinco-carbono Varta Superlife combina uma excelente qualidade com poupança. Ideal para dispositivos de baixo consumo, como relógios de parede, despertadores e comandos. **O blister de 4 pilhas.**

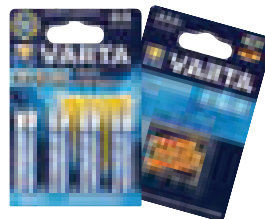

CÓD.	REF.	TIPO		
166027	AAA-4903	-	1	
166028	AA-4906	-	1	

PILHA ALCALINA LONGLIFE POWER

Pilha alcalina. Ideal para dispositivos que necessitam de muita energia como lanternas LED, brinquedos, leitores de música, ratos sem fios, etc. **O blister de 4 pilhas.**

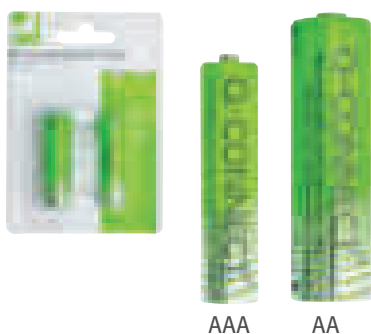

CÓD.	REF.	TIPO		
162775	KF15165	AA	-	1
162774	KF15164	AAA	-	1

PILHA RECARREGÁVEL STANDARD

Pilha alcalina recarregável de grande capacidade. 1,2V. Pode ser recarregada centenas de vezes. Indicadas para câmaras, ratos para pc, comandos, brinquedos eletrónicos, etc. **O blister de 2 pilhas.**

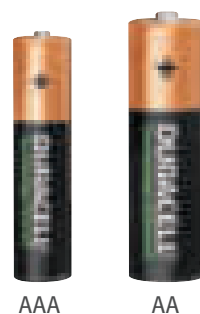

CÓD.	REF.	TIPO		
59565	940263	AAA	-	1
59564	950386	AA	-	1

PILHA RECARREGÁVEL STANDARD

Mantém a carga durante 6 meses. Dura 45 horas num rato de PC. Pode ser recarregada centenas de vezes. **O blister de 4 pilhas.**

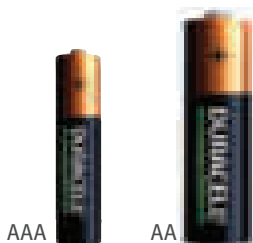

CÓD.	REF.	TIPO	VOLT.	AMPERES DE CARGA		
59563	950385	AAA	1,5V	900Mah	-	1
59561	950384	AA	1,5V	2500Mah	-	1

PILHA RECARREGÁVEL STAYCHARGED

Poderá recarregá-la centenas de vezes, como permanece carregada por mais tempo poupando assim ciclos de carga. Esta bateria de alta capacidade é ideal para uso em dispositivos de grande consumo. **O blister de 4 pilhas.**

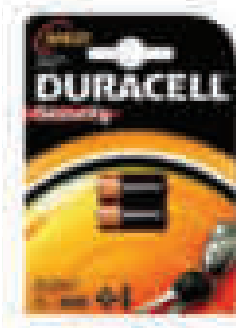

CÓD.	REF.	MODELO		
74410	MN21	MANDOS	-	1

PILHA ALCALINA COMANDOS

Pilha especial para alarmes de viaturas e dispositivos de segurança. 12 volts e química alcalina. Dura mais tempo. **O blister de 2 pilhas.**



CÓD.	REF.	MODELO		
39182	950383	LR44	-	1
156579	990353	CR2032	-	1
156580	990352	CR2025	-	1

PILHA ALCALINA TIPO BOTÃO

Pilha alcalina tipo botão, de grande duração. **O blister de 2 pilhas.**

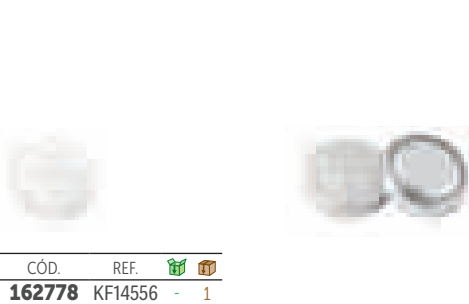

CÓD.	REF.		
162778	KF14556	-	1

PILHA ALCALINA TIPO BOTÃO LR54

Pilha alcalina de última tecnologia para um excelente rendimento. 72 Mah. 1,5V. Livre de cádmio e mercúrio. **O blister de 10 pilhas.**



CÓD.	REF.	MODELO	AMPERES		
162777	KF14559	CR2025	150 Mah	-	1
162776	KF15036	CR2032	220 Mah	-	1

PILHA DE LÍTIU TIPO BOTÃO

Pilha de última tecnologia de lítio para um excelente rendimento. 3V. Livre de cádmio e mercúrio. **O blister de 4 pilhas.**

EPSON
EXCEED YOUR VISION



CÓD.	REF.		
163386	V11H978040	-	1

VIDEOPROJETOR EB-FH52

Ecrã escalável até 300 polegadas com Full HD 1080p de grande tamanho que se pode projetar de praticamente qualquer lugar. 4000 lúmens full HD 1080p. Frequência de atualização de 240 Hz. Possui um estilo elegante e é ideal para escritórios ou qualquer ambiente de trabalho. Ecrã Full HD com uma emissão de lúmens elevada para visualizar conteúdo de forma eficaz, nítida e clara. Medidas: 380 x 165 x 380 mm. Peso: 3,1 kg. **O videoprojetor.**



EPSON
EXCEED YOUR VISION



CÓD.	REF.		
163387	V11H981040	-	1

VIDEOPROJETOR EB-E20

Ideal para empresas, 3400 lúmens. Resolução XGA. Tecnologia 3LCD. Ecrã escalável até 350 polegadas. Especialmente versátil ao poder instalar-se praticamente em qualquer lugar. A longa duração da lâmpada oferece uma manutenção mínima. Relação de contraste de 15 000:1 com uma alta relação de contraste de 16 000:1 para oferecer um rendimento visual excepcional, inclusive em salas bem iluminadas. Medidas: 282 x 309 x 87 mm. Peso: 2,7 kg. **O videoprojetor.**



EPSON
EXCEED YOUR VISION



CÓD.	REF.		
163388	V11H982040	-	1

VIDEOPROJETOR EB-X49

Versatilidade e excelente luminosidade e nitidez, e para além disso um elevado rendimento com baixa manutenção. Relação de contraste de 16 000:1 para oferecer um rendimento visual excepcional, inclusive em salas bem iluminadas. 3600 lúmens. Resolução XGA, Tecnologia 3LCD. Ecrã de até 300 polegadas. A longa duração da lâmpada oferecem uma manutenção mínima. Medidas: 294,6 x 86,3 x 259 mm. Peso: 2,7 kg. **O videoprojetor.**



EPSON
EXCEED YOUR VISION



CÓD.	REF.		
163393	V11H976040	-	1

VIDEOPROJETOR EB-X51

Projetor duradouro, flexível e de alta qualidade para a casa e escritório com resolução XGA. Relação de contraste de 16 000:1. Tecnologia 3LCD. Perfeito para desfrutar em família e permite ver as melhores séries e realizar apresentações nítidas. Gera um ecrã luminoso e nítido com 3800 lúmens. Para além disso, é muito fácil de transportar e configurar. Lâmpada de longa duração que garante uma boa relação qualidade-preço. Medidas: 302 x 82 x 237 mm. Peso: 2,5 kg. **O videoprojetor.**



EPSON
EXCEED YOUR VISION



CÓD.	REF.		
163394	V11H980040	-	1

VIDEOPROJETOR EH-TW750

Projetor Full HD de 3400 lúmens com Miracast incorporado. Tecnologia 3LCD. Relação de contraste 16 000:1. É fácil de mover e rápido de instalar. Além disso, oferece uma excelente relação qualidade-preço, com múltiplas funções e uma lâmpada de longa duração que proporciona 18 anos de entretenimento. Medidas: 302 x 92 x 252 mm. Peso: 2,8 kg. **O videoprojetor.**



Diga adeus aos tinteiros

Revolucionámos a impressão doméstica para sempre

Inclui
tinta para imprimir
3600
páginas a preto
e branco*

Inclui
tinta para imprimir
6500
páginas a cores*



EcoTank ET-2820

As impressoras Epson EcoTank produzem impressões de excelente qualidade e sem complicações a um custo ultra reduzido. Incluem tanques de tinta recarregáveis de capacidade ultra elevada que permitem imprimir milhares de páginas sem a complicação da substituição dos tinteiros, pelo que são a solução perfeita para os lares, pequenos escritórios e pequenas empresas.

Primeiro fornecedor de impressoras com tanque de tinta a nível mundial*



*www.epson.pt/ecotank

*Relaxe
Usar EcoTank*



EPSON
EXCEED YOUR VISION



ECOTANK ET-1810

CÓD.	163379
REF.	C11CJ71401
IMPRESSORA	SIM
MÁXIMA IMPRESSÃO PRETO	10
MÁXIMA IMPRESSÃO COR	5
TECNOLOGIA IMPRESSÃO	TINTA

CONECTIVIDADE	USB / WIFI DIRECT
BANDEJA DE ENTRADA	100 FOLHAS
FAX	NÃO
DIMENSÕES	375 x 169 x 347 mm
PESO	2,9 kg
CONSUMÍVEIS ASSOCIADOS	104 ECOTANK



MULTIFUNÇÕES A TINTA



DESKJET 3750

CÓD.	160361
REF.	T8X12B
MULTIFUNÇÕES	SIM
MÁXIMA IMPRESSÃO PRETO	8
MÁXIMA IMPRESSÃO COR	5,5
TECNOLOGIA IMPRESSÃO	JATO DE TINTA TÉRMICA HP
CONECTIVIDADE	1 HI-SPEED USB 2.0
BANDEJA DE ENTRADA	60 FOLHAS
FAX	NÃO
DIMENSÕES	"MÍNIMO: 403 x 177 x 141 mm"
PESO	2,33 kg
CONSUMÍVEIS ASSOCIADOS	N9K05AE/N9K06AE/N9K07AE/N9K08AE



DESKJET 2720E

CÓD.	162868
REF.	26K67B
MULTIFUNÇÕES	SIM
MÁXIMA IMPRESSÃO PRETO	7,5
MÁXIMA IMPRESSÃO COR	5,5
TECNOLOGIA IMPRESSÃO	TINTA
CONECTIVIDADE	1 WI-FI 802.11A/B/G/N COM BLUETOOTH® 4.2; 1 USB 2.0 DE ALTA VELOCIDADE
BANDEJA DE ENTRADA	60 FOLHAS
FAX	SIM, FAX MÓVEL (APENAS PARA ENVIAR)
DIMENSÕES	"MÍNIMO: 425 x 304 x 154 mm"
PESO	3,42 kg
CONSUMÍVEIS ASSOCIADOS	3YM60AE/3YM61AE/3YM62AE/3YM63AE

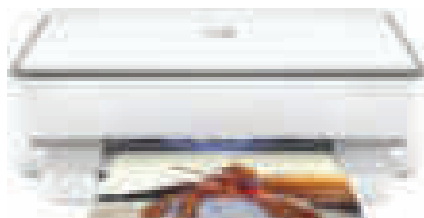

ENVY PHOTO 6020E

CÓD.	163706
REF.	223N4B
MULTIFUNÇÕES	SIM
MÁXIMA IMPRESSÃO PRETO	10
MÁXIMA IMPRESSÃO COR	7
TECNOLOGIA IMPRESSÃO	TINTA
CONECTIVIDADE	1 USB 2.0 DE ALTA VELOCIDADE; 1 WI-FI 802.11AC (BANDA DUAL) COM BLUETOOTH® 4.2
BANDEJA DE ENTRADA	100 FOLHAS
FAX	SIM, FAX MÓVEL (APENAS PARA ENVIAR)
DIMENSÕES	"MÍNIMAS: 432,5 x 361,1 x 132,1 mm"
PESO	5,22 kg
CONSUMÍVEIS ASSOCIADOS	3YM61AE/3YM62AE/3YM60AE/3YM63AE



INSPIRE 7920E

CÓD.	163850
REF.	242Q0B
MULTIFUNÇÕES	SIM
MÁXIMA IMPRESSÃO PRETO	15
MÁXIMA IMPRESSÃO COR	10
TECNOLOGIA IMPRESSÃO	TINTA
CONECTIVIDADE	1 CLIENTE USB 2.0; 1 WI-FI 802.11A/B/G/N/AC, WI-FI DE BANDA DUAL 2,4/5 GHZ, BLE (APENAS CONFIGURAÇÃO)
BANDEJA DE ENTRADA	125 FOLHAS
FAX	NÃO
DIMENSÕES	460 x 383 x 233 mm
PESO	8,12 kg
CONSUMÍVEIS ASSOCIADOS	T6N02A/T6N01A/T6N04A/T6N03A



INSPIRE 7220E

CÓD.	163855
REF.	242P6B
MULTIFUNÇÕES	SIM
MÁXIMA IMPRESSÃO PRETO	15
MÁXIMA IMPRESSÃO COR	10
TECNOLOGIA IMPRESSÃO	TINTA

CONECTIVIDADE	1 CLIENTE USB 2.0; 1 WI-FI 802.11A/B/G/N/AC, WI-FI DE BANDA DUAL 2,4/5 GHZ, BLE (APENAS CONFIGURAÇÃO)
BANDEJA DE ENTRADA	125 FOLHAS
FAX	NÃO
DIMENSÕES	"MÍNIMAS: 460 x 383 x 191 mm"
PESO	6,91 kg
CONSUMÍVEIS ASSOCIADOS	T6N02A/T6N01A/T6N04A/T6N03A





APOSTE NUMA IMPRESSÃO SUSTENTÁVEL

Os tinteiros originais de Tinta e Toner HP são criados a pensar no planeta.
100% dos Toners Originais HP e 82% dos Tinteiros Originais HP
contêm material reciclado.¹

875M

Desde 1991, os clientes da HP reciclaram mais de 875 milhões de tinteiros e toners HP através do programa HP Planet Partners.

116T

Desde 2000, mais de 116 toneladas de plástico reciclado foram utilizadas para fazer novos tinteiros de tinta e toner.²

4.7 MM

A HP impediu que mais de 4,7 mil milhões de garrafas de plástico fossem parar a aterros e oceanos, reciclando-as em novos tinteiros HP.²

Saiba mais em www.hp.com/pt-pt/hp-information/recycling/ink-toner.html

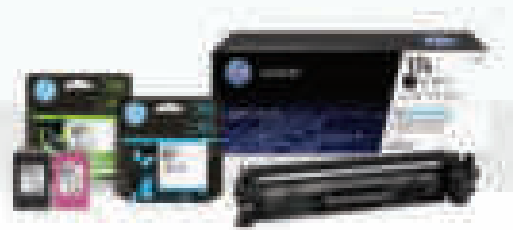

1. 82% dos cartuchos originais de tinta HP contêm entre 45% e 70% de plástico reciclado. 100% dos Toners originais HP contêm entre 5% e 45% de conteúdo reciclado pós-consumo ou pós-indústria. Exclui garrafas de toner, frascos de tinta e outros produtos não listados. Ver www.hp.com/go/recycledcontent para uma lista.

2. Visite hp.com/sustainableimpact



DCPJ1050DW

CÓD.	163402
REF.	DCPJ1050DW
MULTIFUNÇÕES	SIM
MÁXIMA IMPRESSÃO PRETO	17
MÁXIMA IMPRESSÃO COR	9,5
TECNOLOGIA IMPRESSÃO	TINTA
CONECTIVIDADE	WIFI USB
BANDEJA DE ENTRADA	150 FOLHAS
FAX	NÃO
DIMENSÕES	151 x 400 x 343 mm
PESO	6,9 kg
CONSUMÍVEIS ASSOCIADOS	LC421



DCPJ1200W

CÓD.	163403
REF.	DCPJ1200W
MULTIFUNÇÕES	SIM
MÁXIMA IMPRESSÃO PRETO	8
MÁXIMA IMPRESSÃO COR	3
TECNOLOGIA IMPRESSÃO	TINTA
CONECTIVIDADE	WIFI USB
BANDEJA DE ENTRADA	150 FOLHAS
FAX	NÃO
DIMENSÕES	506 x 469 x 219 mm
PESO	7,7 kg
CONSUMÍVEIS ASSOCIADOS	LC424



MFCJ4340DWRE1

CÓD.	163404
REF.	MFCJ4340DW
MULTIFUNÇÕES	SIM
MÁXIMA IMPRESSÃO PRETO	13
MÁXIMA IMPRESSÃO COR	10,5
TECNOLOGIA IMPRESSÃO	TINTA
CONECTIVIDADE	WIFI USB
BANDEJA DE ENTRADA	150 FOLHAS
FAX	SIM
DIMENSÕES	495 x 455 x 242 mm
PESO	10,7 kg
CONSUMÍVEIS ASSOCIADOS	LC426



MFCJ1010DW

CÓD.	163405
REF.	MFCJ1010DW
MULTIFUNÇÕES	SIM
MÁXIMA IMPRESSÃO PRETO	17
MÁXIMA IMPRESSÃO COR	9,5
TECNOLOGIA IMPRESSÃO	TINTA
CONECTIVIDADE	WIFI USB
BANDEJA DE ENTRADA	150
FAX	SIM
DIMENSÕES	151 x 400 x 343 mm
PESO	8,3 kg
CONSUMÍVEIS ASSOCIADOS	LC421



MFC-J6540DW

CÓD.	165944
REF.	MFC-J6540DW
MULTIFUNÇÕES	SIM
MÁXIMA IMPRESSÃO PRETO	28
MÁXIMA IMPRESSÃO COR	28
TECNOLOGIA IMPRESSÃO	TINTA
CONECTIVIDADE	REDE COM FIOS, WIFI, USB
BANDEJA DE ENTRADA	250 FOLHAS
FAX	SIM
DIMENSÕES	576 x 305 x 477 mm
PESO	19,7 kg
CONSUMÍVEIS ASSOCIADOS	LC422



MFCJ4540DW

CÓD.	163408
REF.	MFCJ4540DW
MULTIFUNÇÕES	SIM
MÁXIMA IMPRESSÃO PRETO	13
MÁXIMA IMPRESSÃO COR	10,5
TECNOLOGIA IMPRESSÃO	TINTA
CONECTIVIDADE	WIFI USB LAN
BANDEJA DE ENTRADA	400 FOLHAS
FAX	SIM
DIMENSÕES	497 x 464 x 312 mm
PESO	12,6 kg
CONSUMÍVEIS ASSOCIADOS	LC426



EXCEED YOUR VISION

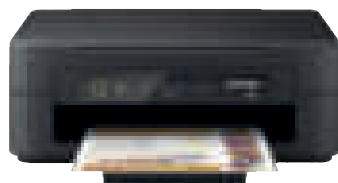

EXPRESSION HOME XP-2200

CÓD.	166616
REF.	C11CK67403
MULTIFUNÇÕES	SIM
MÁXIMA IMPRESSÃO PRETO	8
MÁXIMA IMPRESSÃO COR	4
TECNOLOGIA IMPRESSÃO	TINTA
CONECTIVIDADE	WIFI, USB, WIFI DIRECT
BANDEJA DE ENTRADA	50 FOLHAS STANDARD, 10 FOLHAS FOTOGRÁFICAS
FAX	NÃO
DIMENSÕES	390 x 300 x 146 mm
PESO	4 kg
CONSUMÍVEIS ASSOCIADOS	604 SERIES (PINEAPPLE)



EXCEED YOUR VISION



EXPRESSION HOME XP-3200

CÓD.	166617
REF.	C11CK66403
MULTIFUNÇÕES	SIM
MÁXIMA IMPRESSÃO PRETO	10
MÁXIMA IMPRESSÃO COR	5
TECNOLOGIA IMPRESSÃO	TINTA
CONECTIVIDADE	USB, WIFI, WIFI DIRECT
BANDEJA DE ENTRADA	100 FOLHAS STANDARD, 20 FOLHAS FOTOGRÁFICAS
FAX	NÃO
DIMENSÕES	375 x 300 x 170 mm
PESO	4,3 kg
CONSUMÍVEIS ASSOCIADOS	604 SERIES (PINEAPPLE)



EXCEED YOUR VISION



EXPRESSION HOME XP-4200

CÓD.	166618
REF.	C11CK65403
MULTIFUNÇÕES	SIM
MÁXIMA IMPRESSÃO PRETO	10
MÁXIMA IMPRESSÃO COR	5
TECNOLOGIA IMPRESSÃO	TINTA
CONECTIVIDADE	USB, WIFI, WIFI DIRECT
BANDEJA DE ENTRADA	100 FOLHAS STANDARD, 20 FOLHAS FOTOGRÁFICAS
FAX	NÃO
DIMENSÕES	375 x 300 x 170 mm
PESO	4,3 kg
CONSUMÍVEIS ASSOCIADOS	604 SERIES (PINEAPPLE)



EPSON®
EXCEED YOUR VISION

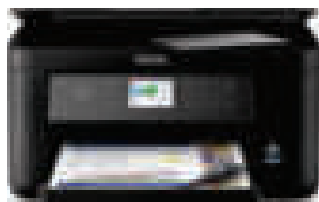

EXPRESSION HOME XP-5205

CÓD.	166619
REF.	C11CK61404
MULTIFUNÇÕES	SIM
MÁXIMA IMPRESSÃO PRETO	14
MÁXIMA IMPRESSÃO COR	7,5
TECNOLOGIA IMPRESSÃO	TINTA
CONECTIVIDADE	USB, LAN, WIFI DIRECT
BANDEJA DE ENTRADA	150 FOLHAS STANDARD, 20 FOLHAS FOTOGRÁFICAS
FAX	NÃO
DIMENSÕES	375 x 347 x 187 mm
PESO	5,4 kg
CONSUMÍVEIS ASSOCIADOS	604 SERIES (PINEAPPLE)

EPSON®
EXCEED YOUR VISION



WORKFORCE WF-2910DWF

CÓD.	166620
REF.	C11CK64402
MULTIFUNÇÕES	SIM
MÁXIMA IMPRESSÃO PRETO	10
MÁXIMA IMPRESSÃO COR	5
TECNOLOGIA IMPRESSÃO	TINTA
CONECTIVIDADE	USB, LAN, WIFI DIRECT
BANDEJA DE ENTRADA	100 FOLHAS STANDARD, 20 FOLHAS FOTOGRÁFICAS
FAX	SIM
DIMENSÕES	375 x 300 x 170 mm
PESO	4,4 kg
CONSUMÍVEIS ASSOCIADOS	604 SERIES (PINEAPPLE)

EPSON®
EXCEED YOUR VISION



WORKFORCE WF-2930DWF

CÓD.	166621
REF.	C11CK63403
MULTIFUNÇÕES	SIM
MÁXIMA IMPRESSÃO PRETO	10
MÁXIMA IMPRESSÃO COR	5
TECNOLOGIA IMPRESSÃO	TINTA
CONECTIVIDADE	USB, LAN, WIFI DIRECT
BANDEJA DE ENTRADA	100 FOLHAS STANDARD, 20 FOLHAS FOTOGRÁFICAS
FAX	SIM
DIMENSÕES	375 x 300 x 218 mm
PESO	5,2 kg
CONSUMÍVEIS ASSOCIADOS	604 SERIES (PINEAPPLE)

EPSON®
EXCEED YOUR VISION



WORKFORCE WF-2950DWF

CÓD.	166622
REF.	C11CK62402
MULTIFUNÇÕES	SIM
MÁXIMA IMPRESSÃO PRETO	10
MÁXIMA IMPRESSÃO COR	5
TECNOLOGIA IMPRESSÃO	TINTA
CONECTIVIDADE	USB, LAN, WIFI DIRECT
BANDEJA DE ENTRADA	100 FOLHAS STANDARD, 20 FOLHAS FOTOGRÁFICAS
FAX	SIM
DIMENSÕES	375 x 300 x 218 mm
PESO	5,3 kg
CONSUMÍVEIS ASSOCIADOS	604 SERIES (PINEAPPLE)

EPSON®
EXCEED YOUR VISION



EXPRESSION PHOTO XP-8700

CÓD.	163373
REF.	C11CK46402
MULTIFUNÇÕES	SIM
MÁXIMA IMPRESSÃO PRETO	14
MÁXIMA IMPRESSÃO COR	7,5
TECNOLOGIA IMPRESSÃO	TINTA
CONECTIVIDADE	WIFI, DIRECT
BANDEJA DE ENTRADA	150 FOLHAS
FAX	NÃO
DIMENSÕES	375 x 347 x 187 mm
PESO	5,5 kg
CONSUMÍVEIS ASSOCIADOS	ESQUILO 603/603XL

EPSON®
EXCEED YOUR VISION



ECOTANK ET-2811

CÓD.	163380
REF.	C11CJ67404
MULTIFUNÇÕES	SIM
MÁXIMA IMPRESSÃO PRETO	10
MÁXIMA IMPRESSÃO COR	5
TECNOLOGIA IMPRESSÃO	TINTA
CONECTIVIDADE	WIFI, DIRECT
BANDEJA DE ENTRADA	100 FOLHAS
FAX	NÃO
DIMENSÕES	375 x 347 x 179 mm
PESO	3,9 kg
CONSUMÍVEIS ASSOCIADOS	GARRAFA 104

EPSON®
EXCEED YOUR VISION



ECOTANK ET-2820

CÓD.	163381
REF.	C11CJ66404
MULTIFUNÇÕES	SIM
MÁXIMA IMPRESSÃO PRETO	10
MÁXIMA IMPRESSÃO COR	5
TECNOLOGIA IMPRESSÃO	TINTA
CONECTIVIDADE	WIFI, DIRECT
BANDEJA DE ENTRADA	100 FOLHAS
FAX	NÃO
DIMENSÕES	375 x 347 x 179 mm
PESO	4,1 kg
CONSUMÍVEIS ASSOCIADOS	GARRAFA 104

EPSON®
EXCEED YOUR VISION



ECOTANK ET-2850

CÓD.	163382
REF.	C11CJ63405
MULTIFUNÇÕES	SIM
MÁXIMA IMPRESSÃO PRETO	10,5
MÁXIMA IMPRESSÃO COR	5
TECNOLOGIA IMPRESSÃO	TINTA
CONECTIVIDADE	WIFI, DIRECT
BANDEJA DE ENTRADA	100 FOLHAS
FAX	NÃO
DIMENSÕES	375 x 347 x 179 mm
PESO	4,1 kg
CONSUMÍVEIS ASSOCIADOS	GARRAFA 102

**GRANDE SORTIDO EM
CONSUMÍVEIS ORIGINAIS
DAS PRINCIPAIS MARCAS**
VISITE O NOSSO WEBSITE





EPSON

KYOCERA

brother.
your side

Lexmark

SAMSUNG

OKI

RICOH
a new change.

Canon

ovetta

XEROX

EPSON®
EXCEED YOUR VISION



ECOTANK ET-4850

CÓD.	163385
REF.	C11CJ60402
MULTIFUNÇÕES	SIM
MÁXIMA IMPRESSÃO PRETO	15,5
MÁXIMA IMPRESSÃO COR	8,5
TECNOLOGIA IMPRESSÃO	TINTA
CONECTIVIDADE	USB WIFI DIRECT
BANDEJA DE ENTRADA	250 FOLHAS
FAX	SIM
DIMENSÕES	375 x 347 x 231 mm
PESO	6,7 kg
CONSUMÍVEIS ASSOCIADOS	GARRAFA 102

EPSON®
EXCEED YOUR VISION



ECOTANK ET-4800

CÓD.	163384
REF.	C11CJ65402
MULTIFUNÇÕES	SIM
MÁXIMA IMPRESSÃO PRETO	33
MÁXIMA IMPRESSÃO COR	15
TECNOLOGIA IMPRESSÃO	TINTA
CONECTIVIDADE	WI-FI
BANDEJA DE ENTRADA	100 FOLHAS
FAX	SIM
DIMENSÕES	375 x 237 x 347 mm
PESO	5 kg
CONSUMÍVEIS ASSOCIADOS	104 ECO TANK

EPSON®
EXCEED YOUR VISION



ECOTANK ET-5850

CÓD.	163718
REF.	C11CJ29401
MULTIFUNÇÕES	SIM
MÁXIMA IMPRESSÃO PRETO	32
MÁXIMA IMPRESSÃO COR	32
TECNOLOGIA IMPRESSÃO	TINTA
CONECTIVIDADE	WI-FI
BANDEJA DE ENTRADA	550 FOLHAS
FAX	SIM
DIMENSÕES	425 x 350 x 500 mm
PESO	17,8 kg
CONSUMÍVEIS ASSOCIADOS	113 ECO TANK

EPSON®
EXCEED YOUR VISION

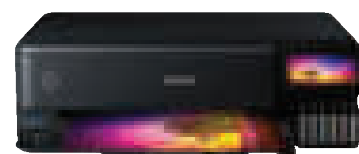

ECOTANK ET-8550

CÓD.	163719
REF.	C11CJ21401
MULTIFUNÇÕES	SIM
MÁXIMA IMPRESSÃO PRETO	32
MÁXIMA IMPRESSÃO COR	32
TECNOLOGIA IMPRESSÃO	TINTA 6 CORES
CONECTIVIDADE	WI-FI
BANDEJA DE ENTRADA	500 FOLHAS
FAX	NÃO
DIMENSÕES	523 x 169 x 379 mm
PESO	11,1 kg
CONSUMÍVEIS ASSOCIADOS	114 ECO TANK PHOTO

EPSON®
EXCEED YOUR VISION



WORKFORCE WF-2840DWF

CÓD.	163375
REF.	C11CG30406
MULTIFUNÇÕES	SIM
MÁXIMA IMPRESSÃO PRETO	33
MÁXIMA IMPRESSÃO COR	18
TECNOLOGIA IMPRESSÃO	TINTA
CONECTIVIDADE	WI-FI
BANDEJA DE ENTRADA	100 FOLHAS
FAX	SIM
DIMENSÕES	100 x 480 x 500 mm
PESO	5,2 kg
CONSUMÍVEIS ASSOCIADOS	603 - 603XL

EPSON®
EXCEED YOUR VISION



WORKFORCE WF-2885DWF

CÓD.	163378
REF.	C11CG28408
MULTIFUNÇÕES	SIM
MÁXIMA IMPRESSÃO PRETO	33
MÁXIMA IMPRESSÃO COR	20
TECNOLOGIA IMPRESSÃO	TINTA
CONECTIVIDADE	WI-FI
BANDEJA DE ENTRADA	150 FOLHAS
FAX	SIM
DIMENSÕES	375 x 230 x 347 mm
PESO	6,4 kg
CONSUMÍVEIS ASSOCIADOS	502 - 502XL





DESKJET 3750

CÓD.	160349
REF.	4ZB95A
MULTIFUNÇÕES	NÃO
MÁXIMA IMPRESSÃO PRETO	18
MÁXIMA IMPRESSÃO COR	4
TECNOLOGIA IMPRESSÃO	LASER
CONECTIVIDADE	Wi-Fi, Wi-Fi DIRECT, FAST ETHERNET, USB 2.0
BANDEJA DE ENTRADA	150 FOLHAS
FAX	NÃO
DIMENSÕES	183 x 161 x 115 mm
PESO	10 kg
CONSUMÍVEIS ASSOCIADOS	HP 117A

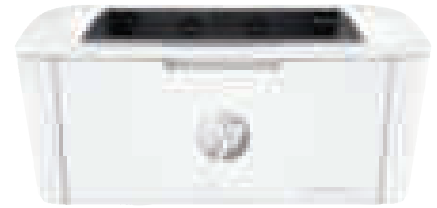

DESKJET 2720E

CÓD.	163851
REF.	7MD66E
MULTIFUNÇÕES	NÃO
MÁXIMA IMPRESSÃO PRETO	20
MÁXIMA IMPRESSÃO COR	NÃO
TECNOLOGIA IMPRESSÃO	LASER
CONECTIVIDADE	BLUETOOTH
BANDEJA DE ENTRADA	150 FOLHAS
FAX	NÃO
DIMENSÕES	346 x 159 x 189 mm
PESO	3,8 kg
CONSUMÍVEIS ASSOCIADOS	HP 305



MFP178NW

CÓD.	163852
REF.	7MD66F
MULTIFUNÇÕES	NÃO
MÁXIMA IMPRESSÃO PRETO	20
MÁXIMA IMPRESSÃO COR	NÃO
TECNOLOGIA IMPRESSÃO	LASER
CONECTIVIDADE	BLUETOOTH
BANDEJA DE ENTRADA	150 FOLHAS
FAX	NÃO
DIMENSÕES	136,3 x 62,6 x 74,5 cm
PESO	3,8 kg
CONSUMÍVEIS ASSOCIADOS	142A



LASERJET SFP M209DWE

CÓD.	163132
REF.	6GW62E
MULTIFUNÇÕES	NÃO
MÁXIMA IMPRESSÃO PRETO	4
MÁXIMA IMPRESSÃO COR	NÃO
TECNOLOGIA IMPRESSÃO	LASER
CONECTIVIDADE	WIFI USB LAN
BANDEJA DE ENTRADA	150 FOLHAS
FAX	NÃO
DIMENSÕES	355 x 209 x 204 mm
PESO	5,6 kg
CONSUMÍVEIS ASSOCIADOS	HP135X/135A





HL-1210W

CÓD.	77423
REF.	HL1210W
MULTIFUNÇÕES	NÃO
MÁXIMA IMPRESSÃO PRETO	20
MÁXIMA IMPRESSÃO COR	NÃO
TECNOLOGIA IMPRESSÃO	LASER
CONECTIVIDADE	WIFI
BANDEJA DE ENTRADA	150 FOLHAS
FAX	NÃO
DIMENSÕES	340 x 238 x 189 mm
PESO	4,6 kg
CONSUMÍVEIS ASSOCIADOS	TN1050/DR1050



HL-L2350DW WIFI

CÓD.	151220
REF.	HLL2350DW
MULTIFUNÇÕES	NÃO
MÁXIMA IMPRESSÃO PRETO	30
MÁXIMA IMPRESSÃO COR	NÃO
TECNOLOGIA IMPRESSÃO	LASER
CONECTIVIDADE	WIFI DIRECT / USB
BANDEJA DE ENTRADA	250 FOLHAS
FAX	NÃO
DIMENSÕES	356 x 183 x 360 mm
PESO	7,2 kg
CONSUMÍVEIS ASSOCIADOS	TN2410/TN2420/DR2400



HLL2375DW

CÓD.	163409
REF.	HLL2375DW
MULTIFUNÇÕES	NÃO
MÁXIMA IMPRESSÃO PRETO	34
MÁXIMA IMPRESSÃO COR	NÃO
TECNOLOGIA IMPRESSÃO	LASER
CONECTIVIDADE	WIFI USB LAN
BANDEJA DE ENTRADA	250 FOLHAS
FAX	NÃO
DIMENSÕES	438 x 519 x 283 mm
PESO	8,3 kg
CONSUMÍVEIS ASSOCIADOS	TN2410/TN2420/DR2400



HLL5200DW

CÓD.	163410
REF.	HLL5200DW
MULTIFUNÇÕES	NÃO
MÁXIMA IMPRESSÃO PRETO	40
MÁXIMA IMPRESSÃO COR	NÃO
TECNOLOGIA IMPRESSÃO	LASER MONOCROMO
CONECTIVIDADE	WIFI LAN USB
BANDEJA DE ENTRADA	250 FOLHAS
FAX	NÃO
DIMENSÕES	589 x 372 x 513 mm
PESO	21,5 kg
CONSUMÍVEIS ASSOCIADOS	DR3400/TN3430/TN3480/DR3400



HLL3230CDW

CÓD.	163411
REF.	HLL3230CDW
MULTIFUNÇÕES	NÃO
MÁXIMA IMPRESSÃO PRETO	18
MÁXIMA IMPRESSÃO COR	18
TECNOLOGIA IMPRESSÃO	LASER COR
CONECTIVIDADE	WIFI USB LAN
BANDEJA DE ENTRADA	NÃO

FAX	589 x 372 x 513 mm
DIMENSÕES	250 FOLHAS
PESO	21,5 kg
CONSUMÍVEIS ASSOCIADOS	TN243/TN247/DR243/BU223CL/WT223CL





M234DWE

CÓD.	163134
REF.	6GW99E
MULTIFUNÇÕES	SIM
MÁXIMA IMPRESSÃO PRETO	29
MÁXIMA IMPRESSÃO COR	NÃO
TECNOLOGIA IMPRESSÃO	LASER
CONECTIVIDADE	WIFI USB LAN
BANDEJA DE ENTRADA	150 FOLHAS
FAX	NÃO
DIMENSÕES	368 x 298 x 241 mm
PESO	7,6 kg
CONSUMÍVEIS ASSOCIADOS	HP135X/HP135A

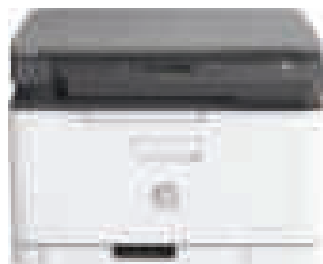

MFP178NW

CÓD.	162944
REF.	4ZB96A
MULTIFUNÇÕES	SIM
MÁXIMA IMPRESSÃO PRETO	18
MÁXIMA IMPRESSÃO COR	4
TECNOLOGIA IMPRESSÃO	LASER
CONECTIVIDADE	PORTA USB 2.0 DE ALTA VELOCIDADE; PORTA DE REDE FAST ETHERNET 10/100BASE-TX; WI-FI 802.11 B/G/N
BANDEJA DE ENTRADA	150 FOLHAS
FAX	NÃO
DIMENSÕES	"MÍNIMAS: 406 x 363 x 288,7 mm"
PESO	12,94 kg
CONSUMÍVEIS ASSOCIADOS	W2070A/W2071A/W2072A/W2073A



M234SDWE

CÓD.	163137
REF.	6GX01E
MULTIFUNÇÕES	SIM
MÁXIMA IMPRESSÃO PRETO	29
MÁXIMA IMPRESSÃO COR	NÃO
TECNOLOGIA IMPRESSÃO	LASER
CONECTIVIDADE	1 USB 2.0 DE ALTA VELOCIDADE; 1 FAST ETHERNET 10/100BASE-TX; 1 WI-FI 802.11B/G/N DE BANDA DUAL (2,4/5 GHZ) COM BLUETOOTH® DE BAIXA ENERGIA
BANDEJA DE ENTRADA	150 FOLHAS
FAX	NÃO
DIMENSÕES	"MÍNIMAS: 418,0 x 308,0 x 294,4 mm"
PESO	9,5 kg
CONSUMÍVEIS ASSOCIADOS	W1350A/W1350X



LASERJET M140WE

CÓD.	163853
REF.	7MD72E
MULTIFUNÇÕES	SIM
MÁXIMA IMPRESSÃO PRETO	20
MÁXIMA IMPRESSÃO COR	NÃO
TECNOLOGIA IMPRESSÃO	LASER
CONECTIVIDADE	1 USB DE ALTA VELOCIDADE (COMPATÍVEL COM AS ESPECI- FICAÇÕES USB 2.0); RADIO WI-FI 802.11B/G/N (2,4 GHZ) + BLE
BANDEJA DE ENTRADA	150 FOLHAS
FAX	NÃO
DIMENSÕES	"MÍNIMAS: 360 x 264 x 197 mm"
PESO	5,4 kg
CONSUMÍVEIS ASSOCIADOS	W1420A



LASERJET M140WE

CÓD.	163854
REF.	7MD72F
MULTIFUNÇÕES	SIM
MÁXIMA IMPRESSÃO PRETO	20
MÁXIMA IMPRESSÃO COR	NÃO
TECNOLOGIA IMPRESSÃO	LASER
CONECTIVIDADE	1 USB 2.0 DE ALTA VELOCIDADE; 1 CONEXÃO SEM FIOS 802.11B/G/N DE 2,4 GHZ COM BLUETOOTH® DE BAIXA ENERGIA
BANDEJA DE ENTRADA	150 FOLHAS
FAX	NÃO
DIMENSÕES	"MÍNIMAS: 360 x 264 x 197 mm"
PESO	5,39 kg
CONSUMÍVEIS ASSOCIADOS	W1420A



776DN

CÓD.	163147
REF.	T3U55A
MULTIFUNÇÕES	SIM
MÁXIMA IMPRESSÃO PRETO	46
MÁXIMA IMPRESSÃO COR	46
TECNOLOGIA IMPRESSÃO	LASER COR A3
CONECTIVIDADE	WIFI USB LAN
BANDEJA DE ENTRADA	550 FOLHAS
FAX	SIM
DIMENSÕES	750 x 860 x 970 mm
PESO	83 kg
CONSUMÍVEIS ASSOCIADOS	HP 659A/659X



DCP-L2530DW WIFI

CÓD.	151222
REF.	DCPL2530DW
MULTIFUNÇÕES	SIM
MÁXIMA IMPRESSÃO PRETO	30
MÁXIMA IMPRESSÃO COR	NÃO
TECNOLOGIA IMPRESSÃO	LASER

CONECTIVIDADE	WIFI DIRECT/ USB
BANDEJA DE ENTRADA	250 FOLHAS
FAX	NÃO
DIMENSÕES	410 x 272 x 398,5 mm
PESO	10,3 kg
CONSUMÍVEIS ASSOCIADOS	TN2410/TN2420/DR2400



UNIDADE MÍNIMA DE VENDA



PERMITE ABERTURA DE EMBALAGEM



MEDIDAS: LARGURA X ALTURA X PROFUNDIDADE

brother
ALL IN ONE LASER



10 DIAS
SOB PEDIDO

MFC-L9570CDW

CÓD.	300410
REF.	MFC-L9570CDW
MULTIFUNÇÕES	SIM
MÁXIMA IMPRESSÃO PRETO	31
MÁXIMA IMPRESSÃO COR	31
TECNOLOGIA IMPRESSÃO	LASER COR
CONECTIVIDADE	WIFI USB LAN
BANDEJA DE ENTRADA	250 FOLHAS
FAX	SIM
DIMENSÕES	675 x 726 x 652 mm
PESO	36,1 kg
CONSUMÍVEIS ASSOCIADOS	TN910/DR421CL

brother
ALL IN ONE LASER



DCPL6600DW

CÓD.	300412
REF.	DCPL6600DW
MULTIFUNÇÕES	SIM
MÁXIMA IMPRESSÃO PRETO	46
MÁXIMA IMPRESSÃO COR	NÃO
TECNOLOGIA IMPRESSÃO	LASER
CONECTIVIDADE	WIFI USB LAN
BANDEJA DE ENTRADA	520 FOLHAS
FAX	NÃO
DIMENSÕES	599 x 659 x 526 mm
PESO	18,5 kg
CONSUMÍVEIS ASSOCIADOS	TN3430/TN3480/DR3400/TN3512

brother
ALL IN ONE LASER



MFC-L6800DW

CÓD.	300413
REF.	MFCL6800DW
MULTIFUNÇÕES	SIM
MÁXIMA IMPRESSÃO PRETO	46
MÁXIMA IMPRESSÃO COR	NÃO
TECNOLOGIA IMPRESSÃO	LASER
CONECTIVIDADE	WIFI USB LAN
BANDEJA DE ENTRADA	520 FOLHAS
FAX	SIM
DIMENSÕES	599 x 659 x 526 mm
PESO	18,5 kg
CONSUMÍVEIS ASSOCIADOS	TN3430/TN3480/DR3400/TN3512

brother
ALL IN ONE LASER



10 DIAS
SOB PEDIDO

MFCL3750CDW

CÓD.	154167
REF.	MFCL3750CDW
MULTIFUNÇÕES	SIM
MÁXIMA IMPRESSÃO PRETO	24
MÁXIMA IMPRESSÃO COR	24
TECNOLOGIA IMPRESSÃO	LASER COR
CONECTIVIDADE	WIFI DIRECT
BANDEJA DE ENTRADA	250 FOLHAS
FAX	SIM
DIMENSÕES	410 x 414 x 475,5 mm
PESO	23,4 kg
CONSUMÍVEIS ASSOCIADOS	DR243 CL/WT223CL/BU223CL/TN243BK

brother
ALL IN ONE LASER



MFC-L2710DW

CÓD.	151223
REF.	MFCL2710DW
MULTIFUNÇÕES	SIM
MÁXIMA IMPRESSÃO PRETO	30
MÁXIMA IMPRESSÃO COR	NÃO
TECNOLOGIA IMPRESSÃO	LASER
CONECTIVIDADE	WIFI
BANDEJA DE ENTRADA	250 FOLHAS
FAX	SIM
DIMENSÕES	410 x 318,5 x 398,5 mm
PESO	11,8 kg
CONSUMÍVEIS ASSOCIADOS	TN2410/TN2420/DR2400

brother
ALL IN ONE LASER



MFC-L2750DW

CÓD.	151224
REF.	MFCL2750DW
MULTIFUNÇÕES	SIM
MÁXIMA IMPRESSÃO PRETO	34
MÁXIMA IMPRESSÃO COR	NÃO
TECNOLOGIA IMPRESSÃO	LASER
CONECTIVIDADE	WIFI DIRECT
BANDEJA DE ENTRADA	250 FOLHAS
FAX	SIM
DIMENSÕES	410 x 318,5 x 398,5 mm
PESO	12 kg
CONSUMÍVEIS ASSOCIADOS	TN2410/TN2420/DR2400

Canon

MF742CDW

CÓD.	156351
REF.	3101C013
MULTIFUNÇÕES	SIM
MÁXIMA IMPRESSÃO PRETO	27
MÁXIMA IMPRESSÃO COR	27
TECNOLOGIA IMPRESSÃO	LASER COR

CONECTIVIDADE	WIFI / LAN
BANDEJA DE ENTRADA	250 FOLHAS
FAX	SIM
DIMENSÕES	471 x 469 x 460 mm
PESO	26,7 kg
CONSUMÍVEIS ASSOCIADOS	055/055H

10 DIAS
SOB PEDIDO



Pelikan				FITAS E ROLOS DE CALCULADORAS	
CÓD.	GRUPO/MOD.			DESCRIÇÃO	CALCULADORAS
44290	51	-	1	FITA MÁQUINA PELIKAN GRUPO 51 NYLON PRETO/VERMELHO	333DP 335DP 340DP 345DP 350DP II 355DP II 400D 410DP 420D PII 440D PII 505DP 540 D PII 555DP
44291	51	-	1	FITA MÁQUINA PELIKAN GRUPO 51 NYLON PRETO	
44295	51	-	1	FITA MÁQUINA PELIKAN GRUPO 51 NYLON VIOLETA	
44292	IR40T	-	1	ROLO DE TINTA PELIKAN IR40T PRETO/VERMELHO (1 UNIDADE)	CX-32II CX-55 CX-88 CX-90 CX-90III CX-91II CX-110 CX-120 CX-121II CX-123 CX-123II CX-125 CX-131 CX-131IVN CX-185III CX-215 CX-220
44294	IR40T	-	1	ROLO DE TINTA PELIKAN IR40T PRETO/VERMELHO (2 UNIDADES)	CX-32II CX-55 CX-88 CX-90 CX-90III CX-91II CX-110 CX-120 CX-121II CX-123 CX-123II CX-125 CX-131 CX-131IVN CX-185III CX-215 CX-220
44293	IR40	-	1	ROLO DE TINTA PELIKAN IR40 PRETO	CX-60 CX-77II CX-77IV CX-122 CX-210 KF11213
44298	IR72	-	1	ROLO DE TINTA PELIKAN IR72 GRUPO 720 PRETO	110DP 101DP 121DP 121FP 12DPM 132CP 215DP 90DP MVB720
90177	51 S+U/2	-	1	FITA MÁQUINA PELIKAN GRUPO 51 S+U/2 PRETO/VERMELHO (2 UNIDADES)	CANON/FACIT/SHARP

Pelikan				FITAS DE MÁQUINAS PELIKAN	
CÓD.	GRUPO/MOD.			DESCRIÇÃO	
44054	1	-	1	PARA TRIUMPH-ADLER GRUPO 1D	
44038	8	-	1	PARA OLIVETTI GRUPO 8D NYLON PRETO	
44041	8	-	1	PARA OLIVETTI GRUPO 8D NYLON PRETO/VERMELHO	
44051	174	-	1	PARA IBM 6746 GRUPO 174 LIFT-OFF	
44039	143C*	-	1	PARA BROTHER OLYMPIA TA GRUPO 143C LIFT-OFF	
44044	154C	-	1	BROTHER CE 50/EM 200 GRUPO 154C	
44035	153C	-	1	PARA BROTHER AX 10	
44043	155C	-	1	PARA CANON AP 350	
44047	156C	-	1	PARA CANON AP 100 GRUPO 156C	

* = PACK 5 UDS.

Pelikan				FITAS DE MÁQUINAS PELIKAN	
CÓD.	GRUPO/MOD.			DESCRIÇÃO	
44057	167C	-	1	PARA OLIVETTI PRAXIS 40/45 GRUPO	
44053	168/5*	-	1	PARA OLIVETTI PRAXIS 40/45	
44046	173C	-	1	PARA IBM 6746	
44052	176C	-	1	PARA OLIVETTI PRAXIS 20	
44037	177C	-	1	PARA OLIVETTI ETP 55	
44040	186C	-	1	PARA OLYMPIA CARRERA S	
44048	187C	-	1	PARA TA GABRIELE 8008	
44036	188C	-	1	PARA TA GABRIELE 100/SE310 GRUPO 188C	
44042	308C	-	1	PARA OLYMPIA ES 70	
44049	313C	-	1	PARA OLIVETTI ET 2200	
44045	317C	-	1	PARA SMITH CORONA H-SERIE GRUPO 317C	

* = PACK 5 UDS.

FITAS DE IMPRESSORAS MATRICIAIS					
CÓD.	GRUPO/MOD.			DESCRIÇÃO	
44064	655/ERC-30/34	-	1	FITA IMPRESSORA PELIKAN PARA EPSON ERC 30/34 VIOLETA GRUPO 655	
44067	655/ERC-30/34	-	1	FITA IMPRESSORA PELIKAN PARA EPSON ERC 30/34 PRETO/VERMELHO GRUPO 655	
44079	657/ERC-23	-	1	FITA IMPRESSORA PELIKAN PARA EPSON ERC 23 GRUPO 657	
44068	DL-3700	-	1	FITA IMPRESSORA PELIKAN PARA FUJITSU DL 3700/3800	
44069	DP-600	-	1	FITA IMPRESSORA PELIKAN PARA CITIZEN DP 600 -PRETO/VERMELHO	
44074	ERC-27	-	1	FITA IMPRESSORA PELIKAN PARA EPSON ERC 27 VIOLETA	
44082	ERC-31	-	1	FITA IMPRESSORA PELIKAN PARA EPSON ERC31	
44070	ERC-32	-	1	FITA IMPRESSORA PELIKAN PARA EPSON ERC 32 VIOLETA	
44078	ERC-37	-	1	FITA IMPRESSORA PELIKAN PARA EPSON ERC 37 VIOLETA	

FITAS DE IMPRESSORAS MATRICIAIS					
CÓD.	GRUPO/MOD.			DESCRIÇÃO	
44077	HX-20	-	1	FITA IMPRESSORA PELIKAN PARA EPSON HX 20	
44071	LEX-2491	-	1	FITA IMPRESSORA PELIKAN PARA IBM 2380/81 LEXMARK 2490/91	
44065	LQ-800	-	1	FITA IMPRESSORA PELIKAN EPSON LQ 800/MX 80 655	
44063	ML-182/390	-	1	FITA IMPRESSORA PELIKAN PARA OKI ML 182/390	
44084	P-20/30	-	1	FITA IMPRESSORA PELIKAN PARA NEC P20/30 6681	
44072	SP-200	-	1	FITA IMPRESSORA PELIKAN PARA STAR SP 200/212 VIOLETA	
44076	SP-300	-	1	FITA IMPRESSORA PELIKAN PARA STAR SP 300	

RECARGAS FAXES

CÓD.	REF.			MODELO	BOBINES	MARCA
26783	PC72RF	-	1	FAX T104-106	2 BOBINES	
26784	PC74RF	-	1		4 BOBINES	

COLOP

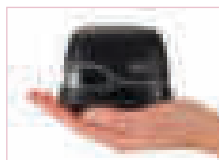

CÓD.	REF.		
166032	153117	-	1

IMPRESSORA PORTÁTIL E-MARK

Impressora portátil para profissionais (impressão multicolor, com aplicação gratuita, gerador de datas, hora e numeração). Funciona em combinação com uma aplicação e controla-se através de um dispositivo móvel. Com um simples movimento lateral, podem-se realizar impressões individuais a cores numa vasta gama de materiais absorventes (desde papel até madeira). Contém um cartucho de tinta tricolor (ink-jet) que permite imprimir em qualquer combinação de cores. Tem um rendimento até 5000 impressões até três linhas. Medidas: 90 x 120 x 115 mm. Peso: 500 g. **A impressora.**

ACESSÓRIOS PARA IMPRESSORA PORTÁTIL

COLOP



CÓD.	REF.		
166033	153546	-	1

BOLSA PARA IMPRESSORA E-MARK

Bolsa protetora para impressora E-mark. Perfeita para transportar e proteger de pequenos impactos e arranhões. Material leve e resistente. Fecho de correr. Cor preta. Medidas: 165 x 100 x 80 mm. Peso: 100 g. **A bolsa.**

COLOP

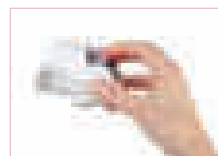

CÓD.	REF.		
166034	156664	-	1

CARTUCHO DE TINTA PARA IMPRESSORA E-MARK

O cartucho E-Mark de tinta tricolor (amarelo, cian e magenta) permite a impressão a cores em quase todas as superfícies absorventes. Qualidade de impressão de 600 ppp. Tipo C2. Até 5000 impressões. Ciclos de limpeza automáticos e manuais. Facilmente substituível em poucos passos. **O cartucho.**

PLOTTERS



CÓD.	REF.		
160392	5HB07A	-	1

PLOTTER DE SECRETÁRIA T230 24"

Impressora plotter de grande formato. Imprime DIN A4, DIN A3, DIN A2 e DIN A1. De 279 a 610 mm. 35 s/página em DIN A1, 68 impressões DIN A1 por hora. Resolução otimizada de até 2400 x 1200 ppp. Com WiFi Direct. Medidas: 101,3 x 27,8 x 44 cm. Peso: 21,5 kg. **A plotter.**



CÓD.	REF.		
160393	5HB08A	-	1

PLOTTER COM PERNAS T650 24P

Impressora plotter de grande formato. 24 polegadas. Com impressão móvel. Alimentador automático de folhas: DIN A4, DIN A3. Alimentação manual: DIN A4, DIN A3, DIN A2 e DIN A1. 26 s/página em DIN A1, 81 impressões DIN A1 por hora. Resolução otimizada de até 2400 x 1200 ppp. Medidas: 131,8 x 93,2 x 60,5 cm. Peso: 29,5 kg. **A plotter.**



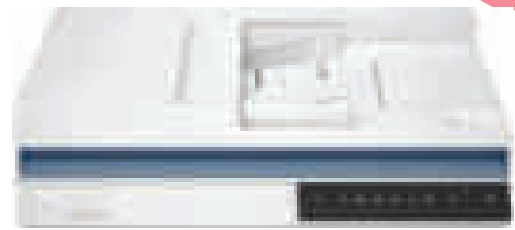

CÓD.	REF.		
160391	6FW06A	-	1

SCANNER PRO 2000S

Tamanho compacto. Scanner rápido. Resultados fiáveis. Alimentador de folhas 216 x 3100 mm. Até 35 ppm/70 ipm. Até 600 ppp. Medidas: 300 x 172 x 154 mm. Peso: 2,7 kg. **O scanner.**

CÓD.	REF.		
166614	20G05A	-	1

SCANNER SCANJET PRO 2600 F1

Scanner de secretária com resolução até 600 dpi (cor e monocromo, automático) e até 1200 (cor e monocromo em cama plana). Ciclo de trabalho diário de 1500 páginas. Velocidade de digitalização automática: até 25 ppm/50 ipm (monocromo e cor, 300 dpi). Tamanho máximo de digitalização: 216 x 3100 mm. Medidas: 491,5 x 133,3 x 325,4 mm. Peso: 5,4 kg. **O scanner.**



CÓD.	REF.		
166607	ADS4300N	-	1

SCANNER DE SECRETÁRIA ADS-4300N

Scanner profissional muito rápido, com conexão por USB e rede por fios. Pode digitalizar a uma velocidade até 80 páginas por minuto de dupla face e conta com uma capacidade de alimentação de papel de 80 folhas. Permite digitalizar diretamente para pastas da rede sem necessidade de estar conectado a um PC. Design compacto, fácil configuração e uso. Funções standard: scanner para PC, Imagem, Rede (SMB), FTP/SFTP. Medidas: 299,5 x 190,5 x 215,9 mm. Peso: 2,64 kg. **O scanner.**

IMPRESSORAS DE CARTÕES



CÓD.	REF.		
166150	ADS4100	-	1

SCANNER DE SECRETÁRIA DUPLA FACE ADS4100

Scanner de secretária, muito compacto, com conexão por USB 3.0. Digitaliza até 70 páginas por minuto de dupla face e conta com uma capacidade de alimentação de papel de 60 folhas. Gramagem de papel desde 40-200 g/m². Permite digitalizar para uma pen drive USB sem necessidade de estar conectado a um PC. Compatível com Windows, Mac e Linux. Medidas: 299,5 x 190,5 x 215,9 mm. Peso: 2,60 kg. **O scanner.**



CÓD.	REF.		
153891	B12U0000RS	-	1

IMPRESSORA DE CARTÕES BADGY 100

Impressora de cartão de plástico que permite entregar um cartão personalizado em menos de um minuto. Permite incluir imagens e logotipos em cartões resistentes e difíceis de falsificar. Inclui 50 cartões de PVC de 53.98 x 85.60 mm. A superfície imprimível do cartão tem uma margem de 1,35 mm. Interface: USB 2.0 compatível com 1.1 e 3.0. Capacidade do carregador: 25 cartões. Sistemas operacionais: Windows XP, Vista (32 e 64 bits), 7 (32 e 64 bits), 8 (32 e 64 bits), 10 (32 e 64 bits); Mac OS X (a partir de 10.6). Design ecológico: certificação RoHS, modo de suspensão prolongado e consumo elétrico reduzido. Medidas: 148 x 200 x 276 mm. Peso: 1,67 kg. **A impressora.**

badgy

CÓD.	REF.		
154520	B22U0000RS	-	1

IMPRESSORA DE CARTÕES BADGY 200

Impressora de cartões a uma face com impressão com sangramento. Uma solução perfeita para qualquer loja ou comércio a retalho. Pode ser usada com PC ou MAC e coloca à disposição uma completa gama de templates para descarregar da web para a impressora Badgy. Pode personalizar a imagem do cartão adicionando texto, logos, fotos, códigos de barras e muitas opções mais. Inclui: Impressora Badgy 200, software Badgy Premium Suite®, 1 fita cor, 100 imp, 100 cartões PVC Branco 0,76 mm e acesso ao catálogo de templates Evolis. **A impressora.**



badgy



CÓD.	REF.		
153892	CBGP0001C	-	1

KIT PARA IMPRESSÕES BADGY

Kit composto por 100 cartões de PVC (0,76 mm) e fita de cor para 100 impressões. Compatibilidade com Badgy 100 e Badgy 200. **O kit.**

badgy

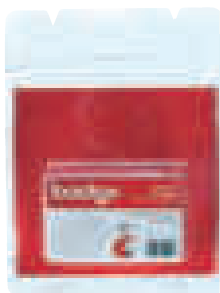

CÓD.	REF.		
153895	CBGC0020W	-	1

CARTÃO PVC PARA IMPRESSORA

Cartão de 0,76 mm de espessura. Medidas: 53,98 x 85,60 mm. **O pack de 100 cartões.**

badgy



CÓD.	REF.	IMPRESSÕES	MODELO		
153893	CBGR0100C	100	COR	-	1
153894	CBGR0500K	500	PRETO	-	1

FITA PARA IMPRESSÕES

Fita para impressora de cartões. **A fita.**

CARIMBOS E ACESSÓRIOS

brother
at your side

CÓD.	REF.		
155436	LB0418001	-	1

ROLO DE TINTA PARA MÁQUINA DE CARIMBOS

Cassete de reposição com rolo de tinta para máquina de carimbos sc-2000. **O rolo.**



brother
at your side



LÂMPADA DE XENON 2000 PARA MÁQUINAS DE CARIMBOS.

CÓD.	REF.		
28591	PR-LAMP	-	1



TINTA PARA CARIMBOS AUTOMÁTICOS 20 CC.

CÓD.	REF.	COR		
28557	PR-INK-E	● AZUL	-	1
28559	PR-INK-B	● PRETO	-	1
37677	PR-INK-G	● VERDE	-	1

CARIMBOS AUTOMÁTICOS.

CÓD.	REF.	MEDIDAS	COR		
28560	PR-1060-E6P	10 x 60 mm	● AZUL	-	6
28561	PR-1060-R	10 x 60 mm	● VERMELHO	-	6
28563	PR-1212-E6P	12 x 12 mm	● AZUL	1	6
28565	PR-1212-B	12 x 12 mm	● PRETO	1	6
28564	PR-1212R	12 x 12 mm	● VERMELHO	-	6
28566	PR-1438E	14 x 38 mm	● AZUL	-	6
28567	PR-1438-R6P	14 x 38 mm	● VERMELHO	-	6
28569	PR-1850-E	18 x 50 mm	● AZUL	-	6
28570	PR-1850-R	18 x 50 mm	● VERMELHO	1	6
35906	PR-1850G	18 x 50 mm	● VERDE	1	6
28574	PR-2020-B6P	20 x 20 mm	● PRETO	1	6
28575	PR-2260-E6P	22 x 60 mm	● AZUL	-	6
28577	PR-2260-B	22 x 60 mm	● PRETO	-	6

CARIMBOS AUTOMÁTICOS.

CÓD.	REF	MEDIDAS	COR		
28576	PR-2260-R	22 x 60 mm	● VERMELHO	-	6
28578	PR-2770-E6P	27 x 70 mm	● AZUL	-	6
28580	PR-2770B	27 x 70 mm	● PRETO	-	6
28579	PR-2770-R	27 x 70 mm	● VERMELHO	-	6
28581	PR-3030E6P	30 x 30 mm	● AZUL	-	6
28583	PR-3030-B6P	30 x 30 mm	● PRETO	-	6
28584	PR-3458-E	34 x 58 mm	● AZUL	-	6
28586	PR-3458-B6P	34 x 58 mm	● PRETO	-	6
28585	PR-3458-R	34 x 58 mm	● VERMELHO	1	6
35907	PR-3458-G	34 x 58 mm	● VERDE	-	6
28587	PR-4040-E6P	40 x 40 mm	● AZUL	-	6
28589	PR-4040-B6P	40 x 40 mm	● PRETO	-	6
77900	PR-4040G6P	40 x 40 mm	● VERDE	1	6
28866	PR-4090B6P	40 x 90 mm	● PRETO	1	6





CÓD.	REF.		
79656	COL3D-LMD031B	-	1

IMPRESSORA 3D X3045

Impressora 3D avançada ideal para profissionais e empresas. O grande volume de impressão torna-a num equipamento ideal para o setor industrial. Estrutura exterior realizada com materiais altamente resistentes que protegem tanto o equipamento eletrônico como os elementos que se imprimem nela. Motor com velocidade gradual que melhora a qualidade, estabilidade e fiabilidade do produto final. O interface permite graduar a temperatura da câmara interior. Volume de construção: 300 x 300 x 450 mm. Resolução da capa: 0,1-0,4 mm. Diâmetro da boquilha: 0,4 mm. Diâmetro do filamento: 1,75 mm. Filamento de PLA/ABS. Plataforma de construção fabricada em vidro e estrutura em aço. Plataforma de vidro revestido. Rolamento XYZ de aço. Software REPETIER-HOST. Arquivos STL, G-Code. Controladores: Windows 7, MAC OS, LINUX. Conectividade: SD Card e USB. Temperatura do depósito: 0° - 32°C. Temperatura de impressão: 15°-32°C. Voltagem de entrada: 110-240V, 50/60Hz. Potência: 300W. Medidas: 530 x 530 x 690 mm. Peso: 7 kg. **A impressora.**

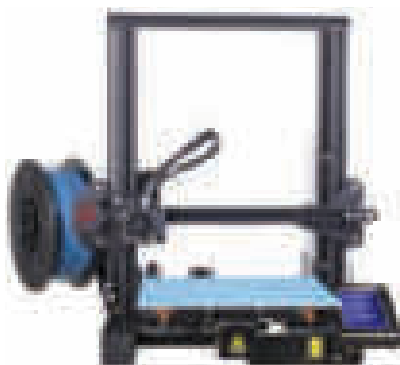

CÓD.	REF.		
166615	COL3D-LMD266B	-	1

IMPRESSORA 3D COLIDO DIY 2.0

Estrutura reforçada, um equipamento avançado e a qualidade inerente à marca. Incorpora soluções avançadas tais como o sensor de fim de filamento, um ecrã de controlo integrado e um sistema de calibração automatizado. Com uma cama quente que lhe permite trabalhar com materiais avançados e um sistema para retomar a impressão após uma paragem elétrica, o que lhe permitirá proteger as suas impressões contra possíveis incidentes. Medidas: 220 x 250 x 220 mm. Peso: 8 kg. **A impressora.**

ACESSÓRIOS PARA IMPRESSORAS 3D

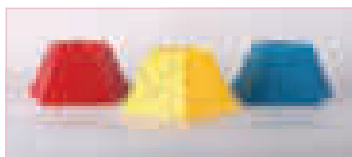

CÓD.	REF.	COR		
79579	COL3D-LFD164Y	● AMARELO	-	1
79576	COL3D-LCD164U	● AZUL	-	1
79574	COL3D-LCD164W	○ BRANCO	-	1
79582	COL3D-LCD164E	● CINZA	-	1
79581	COL3D-LCD164N	● CASTANHO	-	1

CÓD.	REF.	COR		
79575	COL3D-LFD164B	● PRETO	-	1
79580	COL3D-LFD164P	● PÚRPURA	-	1
79577	COL3D-LFD164R	● VERMELHO	-	1
79969	COL3D-LFD164I	● ROSA	-	1
79578	COL3D-LFD164G	● VERDE	-	1

FILAMENTOS 3D GOLD PLA XL

Filamento PLA (Ácido Poliácético) exclusivo cuja a qualidade o coloca à frente da concorrência. Indicado para projetos finais que queiram conseguir um toque de distinção. Termoplástico ideal para a impressão 3D graças às propriedades mecânicas e à sua temperatura de fusão, por volta dos 1.500 graus. Submetido a um restrito controlo de produção que assegura a mais alta qualidade, com um diâmetro estável em toda a bobina certificado milímetro a milímetro por um exaustivo e exclusivo test laser. Filamento "bubble free", pelo que os acabamentos das impressões não apresentarão irregularidades na sua superfície. Aderência à plataforma de produção sem adicionar químicos, graças à base de vidro patenteada. Biodegradável. Espessura do filamento: 1,75 mm. **Bobina de 1 kg.**



UNIDADE MÍNIMA DE VENDA



PERMITE ABERTURA DE EMBALAGEM



MEDIDAS: LARGURA X ALTURA X PROFUNDIDADE

brother
at your side



CÓD.	REF.		
52920	QL-700	-	1

IMPRESSORA DE ETIQUETAS QL-700

Impressora de etiquetas profissional com tecnologia térmica direta, com função "Conectar e Etiquetar". Velocidade de impressão: até 93 etiquetas por minuto sem desperdiçar nem uma etiqueta. Com corte automático. Impressão de códigos de barras. Conexão a base de dados. Impressão de logotipos e imagens. Largura máxima de etiqueta de 62 mm. Rolos de etiquetas e fitas contínuas DK até 62 mm de largura (incluídas). Compatível com Windows 7, Windows 8, Windows Vista, Windows XP e Mac OS X 10.4.1 ou superior. Medidas: 128 x 153 x 221 mm. Peso: 1,12 kg. **A impressora.**

brother
at your side



CÓD.	REF.		
154490	QL1110NWB	-	1

IMPRESSORA DE ETIQUETAS QL-1110NWB

Desenhada para uso em armazéns, escritórios, centros sanitários, fábricas de produtos de alimentação, etc. Velocidade de impressão até 69 etiquetas por minuto. Impressão de códigos de barras. Imprime etiquetas de qualidade com uma resolução até 300 ppp. Conexão USB, cartão de rede, WiFi e Bluetooth (MFi). Detecção automática do tamanho da etiqueta. Corte automático. Inclui editor profissional de etiquetas P-Touch Editor 5 que permite personalizar etiquetas, conectar a bases de dados, adicionar códigos de barras, imagens, logotipos, datas de caducidade, etc. Inclui: cabo de alimentação, cabo USB, guia de uso, garantia e rolo de etiquetas. Medidas: 170 x 151 x 222 mm. Peso: 1,73 kg. **A impressora.**

brother
at your side

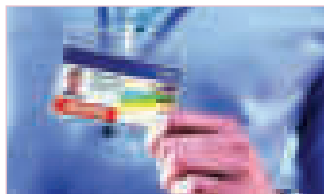

CÓD.	REF.		
153968	VC-500W	-	1

IMPRESSORA DE ETIQUETAS COR

Impressora de etiquetas de cor (313 ppp), versátil e fácil de usar. Conexão USB, WiFi, WiFi Direto e Móvel (iOS e Android). Compatível com Airprint. Tamanho de etiqueta personalizável: de 9 mm a 50 mm de largura. Software de design de etiquetas integrado. Corte automático. Medidas: 113 x 116 x 96 mm. Peso: 0,6 kg. **A impressora.**

brother
at your side



CÓD.	REF.		
164157	RJ3230BL	-	1

IMPRESSORA DE ETIQUETAS RJ3230BL

Impressora portátil de etiquetas e tickets até 3 polegadas de largura com conexão USB, NFC e Bluetooth MFi. Design robusto com certificação IP54 e à prova de quedas até 2m. Conexão USC tipo C, NFC e Bluetooth. Alta velocidade de impressão até 5pps /127 mm/seg). Resolução de impressão até 203 ppp. Bateria inteligente de íões de lítio de grande autonomia. Barra de duplo corte. Medidas: 117 x 180 x 77 mm. Peso: 807 g. **A impressora.**

DYMO

CÓD.	REF.		
163332	2112722	-	1

IMPRESSORA DE ETIQUETAS 550

Impressora de etiquetas sem tinta para PC e Mac®. Utiliza a tecnologia de impressão térmica direta, sem necessidade de tinta ou toner. Crie e imprima etiquetas de direções, para pastas de arquivos, códigos de barras e mais desde o seu PC ou Mac® através do software DYMO® Connect. Imprime até 62 etiquetas por minuto. Desenho gráfico nítido com uma resolução standard de 300 x 300 DPI. Inclui: LabelWriter™ 550, 1 rolo básico de etiquetas de direções (28 mm x 89 mm), um adaptador de CA, um cabo de alimentação, um cabo USB, uma guia de referência rápida e 2+1 anos de garantia limitada. Medidas: 160 x 140 x 270 mm. Peso: 1,3 kg. **A impressora.**



DYMO



CÓD.	REF.		
163333	2112723	-	1

IMPRESSORA DE ETIQUETAS 550 TURBO

Impressora de etiquetas de alta velocidade para PC/Mac® com conexão LAN. Utiliza a tecnologia de impressão térmica direta, sem necessidade de tinta ou toner. A aplicação inteligente DYMO® Connect para software de computadores conecta-se ao PC ou Mac® o que permite um grande número de possibilidades de desenho com muito estilo. Imprime até 90 etiquetas por minuto. Desenho gráfico nítido com uma resolução standard de 300 x 300 DPI. Impressão massiva a partir do Microsoft Excel, Outlook e Google Contacts. Crie etiquetas personalizadas entre mais de 60 estilos e desenhos. Inclui: LabelWriter™ 550 Turbo, 1 rolo básico de etiquetas de direções (28 mm x 89 mm), adaptador de CA, cabo de alimentação, cabo USB, guia de referência rápida e 2+1 anos de garantia limitada. Medidas: 160 x 140 x 270 mm. Peso 1,3 kg. **A impressora.**

DYMO



CÓD.	REF.		
163334	2112725	-	1

IMPRESSORA DE ETIQUETAS 5XL

Impressora profissional de etiquetas de envio XL de alta velocidade. Utiliza a tecnologia de impressão térmica direta, sem necessidade de tinta ou toner. Conecta-se à aplicação inteligente DYMO® Connect, o que permite uma grande variedade de opções de desenho. Desenho gráfico nítido com uma resolução standard de 300 x 300 DPI. Inclui: LabelWriter™ 5XL, 1 rolo de etiquetas para envios extra grandes (104mm x 159mm), adaptador de CA, cabo de alimentação, cabo USB, guia de referência rápida, 2+1 anos de garantia limitada. Medidas: 250 x 250 x 260 mm. Peso 2,1 kg. **A impressora.**

ETIQUETAS

brother
at your side

CÓD.	REF.	MEDIDAS	MATERIAL	USO	Nº ETIQUETAS		
33870	DK-11204	17 x 54 mm	PAPEL TÉRMICO	MULTIPROPÓSITO	400	-	1
33869	DK-11203	17 x 87 mm	PAPEL TÉRMICO	PARA PASTAS	300	-	1
44088	DK-11221	23 x 23 mm	PAPEL TÉRMICO	QUADRADAS	1000	-	1
33867	DK-11201	29 x 90 mm	PAPEL TÉRMICO	MORADAS	400	-	1
33872	DK-11208	38 x 90 mm	PAPEL TÉRMICO	MORADAS GRANDE	400	-	1
33873	DK-11209	62 x 29 mm	PAPEL TÉRMICO	MORADAS PEQUENAS	800	-	1
33868	DK-11202	62 x 100 mm	PAPEL TÉRMICO	ENVIOS	300	-	1
42841	DK-11240	102 x 51 mm	PAPEL TÉRMICO	MULTIPROPÓSITO GRANDE	600	-	1
42839	DK-11218	24 mm ø	PAPEL TÉRMICO	CIRCULARES	1000	-	1

ETIQUETAS IMPRESSORA

Etiquetas pré cortadas. Cor branco. Em rolo. **O rolo.**

brother
at your side



CÓD.	REF.	COR	MEDIDAS	MATERIAL		
42843	DK-22211	○ BRANCO	29 mm x 15,24 m	PELÍCULA PLÁSTICA	-	1
154047	DK-22223	○ BRANCO	50 mm x 30,48 m	PAPEL TÉRMICO REMOVÍVEL	-	1
42847	DK-44205	○ BRANCO	62 mm x 30,48 m	PAPEL TÉRMICO REMOVÍVEL	-	1

ETIQUETAS CONTINUAS

O rolo.



DYMO



CÓD.	REF.	MEDIDAS	USO	Nº ETIQUETAS		
37243	S0722550	19 x 51 mm	MULTIFUNÇÕES**	500	-	1
37241	S0722530	24 x 12 mm	MULTIFUNÇÕES	1000	-	1
37240	S0722520	25 x 54 mm	ENVIOS	500	-	1
37242	S0722540	57 x 32 mm	MULTIFUNÇÕES	1000	-	1
37239	S0722480	59 x 190 mm	LOMBADAS DAS PASTAS	110	-	1
37238	S0722440	70 x 54 mm	DISQUETES	320	-	1
36601	S0722370	89 x 28 mm	MORADAS	130 x 2	-	1
36602	S0722400	89 x 36 mm	MORADAS	260 x 2	-	1
37237	S0722410	89 x 36 mm	MORADAS*	260	-	1
37244	S0722560	89 x 41 mm	IDENTIFICAÇÃO	300	-	1
36603	S0722430	101 x 54 mm	ENVIOS	220	-	1

* Plástico transparente. **Removíveis.

ETIQUETAS ADESIVAS

Etiquetas adesivas para a impressora Dymo Labelwriter. Etiquetas de papel. **O rolo.**

DYMO



CÓD.	REF.		
163337	S0722420	-	1

ETIQUETAS DE ENVIO/CARTÕES DE IDENTIFICAÇÃO

Etiquetas de envio/cartões de identificação grandes para etiquetadoras LabelWriter 5XL. A impressão mediante transferência térmica que não produz borrões nem manchas, elimina a necessidade de cartuchos de tinta ou toners. Reverso fácil de retirar para um etiquetamento exato, rápido e simples. Tamanho de etiqueta: 54 x 101 mm. Cada rolo contém 220 etiquetas.

Pack de 12 rolos.

DYMO



CÓD.	REF.		
163336	S0722390	-	1

ETIQUETAS DE DIREÇÃO

Etiquetas de direção grandes para etiquetadoras LabelWriter 5XL. A impressão de caracteres de cor preto intenso sobre fundo branco mediante transferência térmica não produz borrões nem manchas, eliminando a necessidade de cartuchos de tinta ou toners. Reverso fácil de retirar para um etiquetamento exato, rápido e simples. Cumrem as normativas europeias ROHS, REACH, ISO 9001, ISO 14001. Tamanho de etiqueta: 36 x 89 mm. A caixa contém 24 rolos de 130 etiquetas. **Pack de 24 rolos.**

DYMO



CÓD.	REF.		
163335	S0904980	-	1

ETIQUETAS ADESIVAS EXTRA GRANDES

Etiquetas extra grandes de envio para etiquetadoras LabelWriter 5XL. A impressão de caracteres de cor preto intenso sobre fundo branco mediante transferência térmica não produz borrões nem manchas, eliminando a necessidade de cartuchos de tinta ou toners. Reverso fácil de retirar para um etiquetamento exato, rápido e simples. Empacotadas em rolos sem resíduos. Cumrem as normativas europeias ROHS, REACH, ISO 9001, ISO 14001.

Medidas da etiqueta: 104 x 159 mm. **O rolo de 220 etiquetas.**

ETIQUETADORAS

brother
at your side

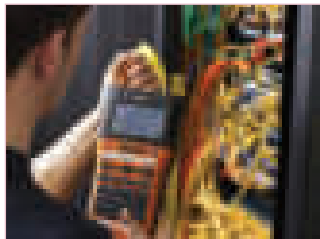

CÓD.	REF.		
161818	PTE550WVP	-	1

ETIQUETADORA P-TOUCH

Múltipla conectividade, a conexão wifi direct permite conectar a etiquetadora com um smartphone e assim poder desenhar, editar e imprimir etiquetas comodamente em qualquer lugar. O grande ecrã LCD de 3 linhas retroiluminado permite realizar uma pré-visualização gráfica da etiqueta antes de imprimir. Conta com 99 memórias para guardar as etiquetas mais utilizadas e inclui 384 símbolos elétricos de comunicação, dados e áudio/vídeo. Pode suportar condições adversas de trabalho, assim como diversos tipos de fita, incluindo os tubos termo-retráctil, sendo ideal para profissionais que precisam uma solução de etiquetamento para o seu dia a dia. Impressão térmica 180 x 360 DPI. Funciona com 6 pilhas AAA. Medidas: 126 x 250 x 94 mm. Peso: 1,05 Kg. **A etiquetadora.**

DYMO



CÓD.	REF.		
29745	2174604	-	1

ETIQUETADORA JUNIOR 9 mm

A máquina de gravar que permite às crianças e adolescentes fazerem as suas próprias etiquetas. A fita anda dentro da máquina para facilitar a sua utilização. Características: Aceita fitas pré-cortadas para fazer etiquetas sem esforço. 42 caracteres, fácil seleção dos mesmos. Último carácter impresso visível. O texto pode ser centrado na etiqueta. Impressão horizontal espaçada com caracteres de 3 mm de altura. Design atraente que reflete a qualidade do produto. Cortador de etiquetas incorporado. Utiliza fitas 3D de 9 mm de largura x 2 e 3 metros de comprimento. Cor: azul. Medidas: 80 x 80 x 150 mm. Peso: 120 g. **A etiquetadora.**



Rápido e Fácil

Etiquetar com um smartphone



DYMO LT BLE PRINTER EMEA
SKU: 166328

NOVO!

DYMO®

LetraTag® 200B



Android v7.0 to v12.0 | Apple iOS v11 to iOS v14.7.1

DYMO



CÓD.	REF.		
24334	2174576	-	1

ETIQUETADORA LETRATAG LT-100H

A máquina de gravar desenvolvida para o escritório ou lar. Oferece a possibilidade de rotular o que quiser: na cozinha, no escritório ou mesmo para classificar os jogos das crianças. Características: Teclado ABC, com teclas côncavas (ergonómicas). 189 caracteres e 45 símbolos. Arquivo do último texto em memória. Inclui tecla de fixação de números. Texto centrado automaticamente. Utiliza fitas LT de 12 mm. Estilos: normal, itálico, negrito e sombreado. Alimentação: 4 pilhas alcalinas. 4 tamanhos de letra. Visor de cristal líquido de 7 caracteres. Visualização do texto antes da gravação. Memória ampliada. Fonte Arial. Impressão horizontal e vertical. Imprime 2 linhas. Medidas: 95 x 215 x 65 mm. Peso: 280 g. **A etiquetadora.**

DYMO

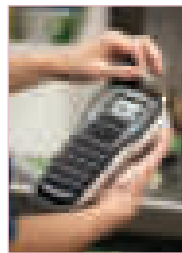

CÓD.	REF.		
52888	2174612	-	1

ETIQUETADORA LABELMANAGER LM-160

Preparada para fazer todo o tipo de etiquetas. Dispõe de diferentes tipos de texto, formato, teclado simples e impressão perfeita. Permite realizar etiquetas mais profissionais em todo o momento. Teclado (QWERTY). Formato de teclado rápido para realizar texto em negrito, sublinhado, tamanho de texto e texto vertical. Possibilidade de visualização da etiqueta antes da impressão através do visor LCD. Possibilidade de escolha de 5 tamanhos e 7 estilos de texto. Largura da fita: 6,9 e 12 mm. Funciona com 6 pilhas AA ou adaptador (não incluído). Medidas: 118 x 203 x 49 mm. Peso: 350 g. **A etiquetadora.**

DYMO



CÓD.	REF.		
166328	2172855	-	1

ETIQUETADORA LETRATAG LT-200B

Etiquetadora que se conecta automaticamente ao bluetooth do smartphone ou tablet. Perfeita para organização em casa, etiquetar prendas, trabalhos manuais, criatividade e muito mais. Tamanho compacto para levar para qualquer lado e imprimir facilmente em casa, no trabalho ou quando viaja. Tecnologia de impressão térmica direta, não necessita de cartuchos de tinta. Funciona com 4 pilhas AA (não incluídas) e inclui uma fita Letratag de papel, preto sobre branco. Fitas disponíveis em diferentes cores, em papel, plástico, metálico e termo adesivo. As etiquetas de papel DYMO contam com a certificação FSC. O seu exterior é fabricado com materiais 100 % reciclados. Medidas: 98,4 x 190,5 x 188,9 mm. Peso: 471,74 g. **A etiquetadora.**

DYMO



CÓD.	REF.		
155016	S0784430	-	1

ETIQUETADORA LABELMANAGER LM-210D

Teclado QWERTY. Função desligar automático. 2 linhas de impressão, 7 estilos, 6 tamanhos de letra e 199 caracteres. Função de pré-visualização. Imprime até 10 cópias ao mesmo tempo. Sensor de bateria baixa. Utiliza 6 pilhas AA. **A etiquetadora.**

DYMO



CÓD.	REF.		
163339	S0915440	-	1

ETIQUETADORA LM-420P

Personalize as etiquetas com códigos de barras, logotipos e gráficos no seu computador mediante uma conexão com PC ou Mac. Imprima códigos de barras: UPC-E, Code 39, Code 128, EAN 13, EAN 8 e UPC-A. Pode-se visualizar os efeitos da fonte no ecrã antes de imprimir as etiquetas graças ao seu ecrã gráfico retroiluminado de grandes dimensões e 4 linhas. Desfrute de uma bateria recarregável e duradoura. Imprima até 10 cópias da mesma etiqueta e crie etiquetas com 7 tamanhos de fonte, 8 estilos de fonte, 10 estilos de texto e 8 molduras, para além de sublinhar. Medidas: 104 x 215 x 57 mm. Peso: 960 g. **A etiquetadora.**



DYMO



CÓD.	REF.		
57036	S0968920	-	1

ETIQUETADORA LABELMANAGER LM280P

A máquina de gravar portátil e recarregável DYMO® LabelManager™ 280, pode organizar tudo com facilidade. Ligar ao seu PC ou Mac®* para personalizar as suas etiquetas com fontes e gráficos do seu computador. Escreva o texto de forma rápida, cómoda e simples no teclado de estilo informático com disposições específicas para cada país. Edite o texto com rapidez com as teclas inteligentes de acesso rápido. Máquina com bateria recarregável, bateria de lítio. Imprime em fitas de 6,9 e 12 mm. Teclado Qwerty. Inclui software e conexão a PC. 3 fontes. 2 linhas de impressão. Corte de fita manual. Adaptador incluído. Medidas: 107,5 x 206 x 46,5 mm. Peso: 395 g. **A etiquetadora.**

DYMO



CÓD.	REF.		
52889	S0946410	-	1

ETIQUETADORA LABELMANAGER TOUCH SCREEN LM-500 TS

Ecrã tátil para realizar etiquetas de uma forma muito simples. Edita, dá formato e personaliza as etiquetas de uma forma muito fácil. Conexão ao PC ou Mac e utiliza o software da DYMO Label para personalizar as suas etiquetas. Amplo visor tátil, o primeiro no mercado. Permite criar, editar e dar forma às etiquetas de uma forma fácil e simples. Texto rápido com o teclado tipo computador. Elimina a possibilidade de corte manual com o corte automático. Personaliza as etiquetas com 10 formatos, 6 tamanhos e 7 estilos de texto. Imprime num sistema gráfico de fácil visualização, código de barras, logos e resolução 300 dpi. Medidas: 165 x 190 x 95 mm. Peso: 800 g. **A etiquetadora.**

DYMO

CÓD.	REF.		
95791	S0721440	-	1

ADAPTADOR 240 V 1000/2000

Válido para todos os modelos Label Point a exceção do modelo LP 150 que não utiliza adaptador. **O adaptador.**



Q-CONNECT®

CÓD.	REF.	MATERIAL	COR FUNDO	COR LETRA		
156242	KF18838	PLÁSTICO	● AMARELO	PRETO	-	1
156244	KF18842	PLÁSTICO	● AZUL	PRETO	-	1
156241	KF18835	PLÁSTICO	○ BRANCO PÉROLA	PRETO	-	1
156243	KF18843	PLÁSTICO	● VERMELHO	PRETO	-	1
156245	KF18837	PLÁSTICO	○ TRANSPARENTE	PRETO	-	1
156247	KF18836	PAPEL	○ BRANCO	PRETO	-	1
156240	KF18840	TÊXTIL*	○ BRANCO	PRETO	-	1

*12 mm x 2 m.

FITAS PARA ETIQUETADORAS

Fita compatível para a sua etiquetadora DYMO LetraTag. Diferentes cores de impressão e fundos. Boa qualidade a um bom preço. Cola numa grande variedade de superfícies. Amplamente utilizado no escritório, casa, escola, hospital, etc. Medidas: 12 mm x 4 m. **A fita.**



Q-CONNECT®



CÓD.	REF.	COR FUNDO	MEDIDAS		
156238	KF18793	○ BRANCO	12 mm x 7 m	-	1
156239	KF18792	○ BRANCO	9 mm x 7 m	-	1
156246	KF18839	○ TRANSPARENTE	12 mm x 7 m	-	1

FITAS PARA ETIQUETADORAS

Fita compatível para a etiquetadora DYMO. Diferentes cores de impressão e fundos. Boa qualidade a um bom preço. Cola numa variedade de superfícies. Amplamente utilizado no escritório, casa, escola, hospital, etc. **A fita.**

DYMO



CÓD.	REF.		
163338	S0721800	-	1

PACK 3 FITAS LETRATAG

Inclui um rolo de papel branco com letra preta, um rolo de plástico amarelo com letra preta e um rolo de plástico em cor prata metalizado com letra preta. Criadas para a etiquetadora Dymo LetraTag. Fáceis de desprender e cortar, possuem um autoadesivo fiável e contam com uma impressão em preto intenso para uma visualização ótima do texto. Apresentam-se num cartucho fácil de carregar. As cassetes externas são fabricadas com 100% materiais reciclados e o packaging com 60% de materiais reciclados. A impressão por transferência térmica direta permite prescindir de tinta e toner. Medidas: 12 mm x 4 m. **Pack de 3 fitas.**

DYMO

PARA MÁQUINAS

DYMO JUNIOR/OMEGA 29745 29973

CÓD.	REF.	COR FUNDO		
02108	520106	● AZUL	1	10
02113	520109	● PRETO	1	10
02115	520102	● VERMELHO	1	10
163342	S0847730*	● PRETO	-	1
163343	S0847750*	● ● ● AZUL, PRETO E VERMELHO	-	1

* Blister de 3 unidades.



FITAS DE RELEVO 3D

Fitas de relevo plásticas DYMO 3D. Aderem a qualquer superfície lisa e limpa. São resistentes à água, à corrosão e à maioria das substâncias químicas. Tanto podem ser utilizadas em interiores como em exteriores. Material: poliéster. Medidas: 9 mm x 3 m. **A fita.**

Q-CONNECT®

CÓD.	REF.	MEDIDAS	COR FUNDO	COR LETRA		
156250	KF18795	6 mm x 8 m	○ BRANCO	PRETO	-	1
156251	KF18796	9 mm x 8 m	○ BRANCO	PRETO	-	1
156248	KF18863	9 mm x 8 m	○ BRANCO	PRETO	-	1
156256	KF18862	12 mm x 8 m	● AMARELO	PRETO	-	1
156249	KF18864	12 mm x 8 m	○ TRANSPARENTE	PRETO	-	1
156255	KF18865	12 mm x 8 m	● PRETO	BRANCO	-	1
156252	KF18797	12 mm x 8 m	○ BRANCO	PRETO	-	1
156253	KF18798	18 mm x 8 m	○ BRANCO	PRETO	-	1
156254	KF18799	24 mm x 8 m	○ BRANCO	PRETO	-	1
156257	KF18866	18 mm x 8 m	● AMARELO	PRETO	-	1



FITAS PARA ETIQUETADORAS TZE

Fitas compatíveis para etiquetadoras marca Brother. Etiquetas para qualquer trabalho, seja em interiores, exteriores, no escritório, na loja ou em qualquer outro lugar de trabalho. **A fita.**



DYMO

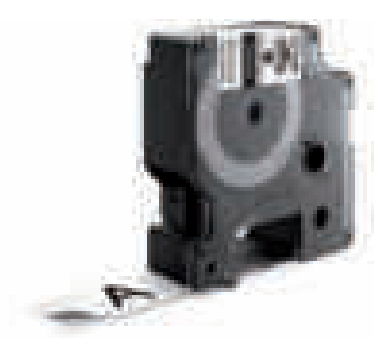

CÓD.	REF.		
59377	18489	-	1

FITA RHINO NYLON

Fita flexível especialmente desenhada para a marcação de fios, cabos e conectores. Resistente à abrasão, às temperaturas extremas (de -18°C a +120°C) e aos raios UVA. Recomendado para uso em interiores. Com pré corte posterior para uma fácil separação da etiqueta do seu suporte. Com potente adesivo que oferece uma aderência duradoura. Cor: preto sobre branco. Medidas: 19 mm x 3,5 m. **A fita.**

DYMO



CÓD.	REF.	MEDIDAS		
163340	18444	12 mm x 5,5 m	-	1
163341	18445	19 mm x 5,5 m	-	1

ETIQUETAS INDUSTRIAIS DE VINIL

Estas etiquetas são testadas em ambiente de trabalho adversos e contam com o reconhecimento da UL. Oferecem resistência à humidade, química e UV, sendo ideais para etiquetar em interiores e exteriores. O adesivo industrial é resistente à humidade, às temperaturas extremas, à luz ultravioleta e outros fatores habituais de desgaste, por isso não se dobram nem se soltam. As cassetes de etiquetas contínuas permitem criar etiquetas nítidas e fáceis de ler a praticamente qualquer distância. Graças à tecnologia de impressão por transferência térmica, o texto das etiquetas não faz borrões, não mancha nem perde a cor. **O rolo.**

DYMO



14 DIAS
SOB PEDIDO

CÓD.	REF.		
163344	35800	-	1

FITA DE ESTAMPAGEM ADESIVA DE ALUMÍNIO

Perfeitas para marcar tubos, cabos subterrâneos, peças de motores, materiais de construção, etc. Além disso, são resistentes a temperaturas muito altas ou muito baixas, a condições atmosféricas extremas, à humidade, à água salgada, aos produtos químicos e à exposição prolongada aos raios UV. Medidas: 12 mm x 5,5 m. **Caixa de 100 fitas.**

DYMO



CÓD.	REF.	MEDIDAS	COR/MATERIAL		
74420	31000	12 mm x 4,8 m	● ALUMÍNIO	-	1
74421	32500	12 mm x 6,40 m	● AÇO INOXIDÁVEL	-	1

FITAS M1011

As fitas duradouras para trabalhos industriais. As fitas metálicas podem gravar-se já que são resistentes a substâncias químicas, extremas condições atmosféricas, temperaturas muito altas ou muito baixas, água salgada e à abrasão. Ideais para etiquetar tubos, cabos subterrâneos, componentes de motores e equipas de fabricação. Sem adesivo. **A fita.**

DYMO

PARA MÁQUINAS
LABELMANAGER / LABELPOINT
39841 49960



CÓD.	REF.	MEDIDAS	COR FUNDO	COR LETRA	MATERIAL		
59396	S0718040	12 mm x 3,5 m	○ BRANCO	PRETO	NYLON	-	1
59397	S0718060*	12 mm x 5,5 m	○ BRANCO	PRETO	POLIÉSTER	-	1
59398	S0720500	12 mm x 7 m	○ TRANSPARENTE	PRETO	POLIÉSTER	-	1
59399	S0720820	19 mm x 7 m	○ TRANSPARENTE	PRETO	POLIÉSTER	-	1
59400	S0720730	9 mm x 7 m	● AMARELO	PRETO	POLIÉSTER	-	1
94078	S0720780	6 mm x 7 m	○ BRANCO	PRETO	POLIÉSTER	-	1
98457	S0720680	9 mm x 7 m	○ BRANCO	PRETO	POLIÉSTER	-	1
36596	S0720670	9 mm x 7 m	○ TRANSPARENTE	PRETO	POLIÉSTER	-	1
18603	S0720510	12 mm x 7 m	○ TRANSPARENTE	AZUL	POLIÉSTER	-	1
18605	S0720540	12 mm x 7 m	○ BRANCO	AZUL	POLIÉSTER	-	1
18606	S0720580	12 mm x 7 m	● AMARELO	PRETO	POLIÉSTER	-	1
18601	S0720560	12 mm x 7 m	● AZUL	PRETO	POLIÉSTER	-	1
18599	S0720530	12 mm x 7 m	○ BRANCO	PRETO	POLIÉSTER	-	1
18602	S0720570	12 mm x 7 m	● VERMELHO	PRETO	POLIÉSTER	-	1
18607	S0720590	12 mm x 7 m	● VERDE	PRETO	POLIÉSTER	-	1
18600	S0720550	12 mm x 7 m	○ BRANCO	VERMELHO	POLIÉSTER	-	1
96482	S0720830	19 mm x 7 m	○ BRANCO	PRETO	POLIÉSTER	-	1
77778	S0720980*	24 mm x 7 m	● AMARELO	PRETO	PLÁSTICO	-	1

* ADESIVO PERMANENTE.



FITAS D1

Criadas especificamente para a sua DYMO LabelManager ou LabelPoint, as etiquetas DYMO D1 oferecem o rendimento e a variedade que necessita para qualquer trabalho de etiquetagem, seja em interiores ou exteriores, no escritório, na sua loja ou em qualquer outro local de trabalho. **A fita.**



PARA MÁQUINAS LETRATAG 24334 / 38886

CÓD.	REF.	MEDIDAS	COR FUNDO	COR LETRA	MATERIAL		
36598	S0718850	12 mm x 2 m	○ BRANCO	PRETO	TÊXTEL	-	1
24337	S0721510	12 mm x 4 m	○ BRANCO	PRETO	PAPEL	-	1
36597	S0721530	12 mm x 4 m	○ TRANSPARENTE	PRETO	PLÁSTICO	-	1
24338	S0721660	12 mm x 4 m	○ BRANCO PÉROLA	PRETO	PLÁSTICO	-	1
24339	S0721620	12 mm x 4 m	● AMARELO	PRETO	PLÁSTICO	-	1
24340	S0721630	12 mm x 4 m	● VERMELHO	PRETO	PLÁSTICO	-	1
24341	S0721640	12 mm x 4 m	● VERDE	PRETO	PLÁSTICO	-	1
24342	S0721650	12 mm x 4 m	● AZUL	PRETO	PLÁSTICO	-	1
24344	S0721730	12 mm x 4 m	● PRATA	PRETO	PLÁSTICO	-	1



FITAS LETRATAG LT

Criadas expressamente para a sua etiquetadora DYMO LetraTag, as etiquetas DYMO LetraTag. Existem 3 materiais disponíveis: papel, plástico, e de adesão têxtil. **A fita.**



CÓD.	REF.	MEDIDAS	COR FUNDO	COR LETRA	MODELO		
95803	TZE-111	6 mm x 8 m	○ TRANSPARENTE	PRETO	LAMINADAS	-	1
26809	TZE-211	6 mm x 8 m	○ BRANCO	PRETO	LAMINADAS	-	1
44456	TZE-315	6 mm x 8 m	● PRETO	BRANCO	LAMINADAS	-	1
26805	TZE-121	9 mm x 8 m	○ TRANSPARENTE	PRETO	LAMINADAS	-	1
26810	TZE-221	9 mm x 8 m	○ BRANCO	PRETO	LAMINADAS	-	1
44457	TZE-325	9 mm x 8 m	● PRETO	BRANCO	LAMINADAS	-	1
44463	TZE-521	9 mm x 8 m	● AZUL	PRETO	LAMINADAS	-	1
37789	TZE-621	9 mm x 8 m	● AMARELO	PRETO	LAMINADAS	-	1
44471	TZE-N231	9 mm x 8 m	○ BRANCO	-	NÃO LAMINADAS	-	1
46874	TZE-S221	9 mm x 8 m	○ BRANCO	PRETO	SUPER ADESIVAS	-	1
26807	TZE-131	12 mm x 8 m	○ TRANSPARENTE	PRETO	LAMINADAS	-	1
26812	TZE-231	12 mm x 8 m	○ BRANCO	PRETO	LAMINADAS	-	1
26813	TZE-233	12 mm x 8 m	○ BRANCO	AZUL	LAMINADAS	-	1
26817	TZE-335	12 mm x 8 m	● PRETO	BRANCO	LAMINADAS	-	1
94048	TZE-431	12 mm x 8 m	● VERMELHO	PRETO	LAMINADAS	-	1
26819	TZE-531	12 mm x 8 m	● AZUL	PRETO	LAMINADAS	-	1
26820	TZE-631	12 mm x 8 m	● AMARELO	PRETO	LAMINADAS	-	1
26821	TZE-731	12 mm x 8 m	● VERDE	PRETO	LAMINADAS	-	1
26823	TZE-FA3	12 mm x 3 m	○ BRANCO	AZUL	TÊXTEL	-	1
46875	TZE-S231	12 mm x 8 m	○ BRANCO	PRETO	SUPER ADESIVAS	-	1
26808	TZE-141	18 mm x 8 m	○ TRANSPARENTE	PRETO	LAMINADAS	-	1

CÓD.	REF.	MEDIDAS	COR FUNDO	COR LETRA	MODELO		
26814	TZE-241	18 mm x 8 m	○ BRANCO	PRETO	LAMINADAS	-	1
93969	TZE-243	18 mm x 8 m	○ BRANCO	AZUL	LAMINADAS	-	1
44464	TZE-541	18 mm x 8 m	● AZUL	PRETO	LAMINADAS	-	1
46876	TZE-S241	18 mm x 8 m	○ BRANCO	PRETO	SUPER ADESIVAS	-	1
26815	TZE-251	24 mm x 8 m	○ BRANCO	PRETO	LAMINADAS	-	1
44459	TZE-355	24 mm x 8 m	● PRETO	BRANCO	LAMINADAS	-	1
96260	TZE-651	24 mm x 8 m	● AMARELO	PRETO	LAMINADAS	-	1
44466	TZE-751	24 mm x 8 m	● VERDE	PRETO	LAMINADAS	-	1
46877	TZE-S251	24 mm x 8 m	○ BRANCO	PRETO	SUPER ADESIVAS	-	1
95578	TZE-261	36 mm x 8 m	○ BRANCO	PRETO	LAMINADAS	-	1

FITAS TZE

As fitas laminadas TZ, exclusivas da Brother, asseguram a maior durabilidade de impressão disponível, combinadas com a excepcional flexibilidade das nossas etiquetadoras permitem etiquetar qualquer superfície independentemente do seu revestimento. Estas fitas TZ estão preparadas para resistir a condições extremas. Os testes realizados demonstram que estas fitas resistem a agentes abrasivos, eletricidade e a longas exposições a agentes químicos, raios solares, água e temperaturas extremas. **A fita.**

TURN-O-MATIC



CÓD.	REF.	COR		
77948	39649160	● AMARELO	1	6
77949	39649150	● AZUL	1	6
44300	39649170	○ BRANCO	1	6
77950	39649130	● ROSA	-	1
77951	39649110	● VERDE	1	6

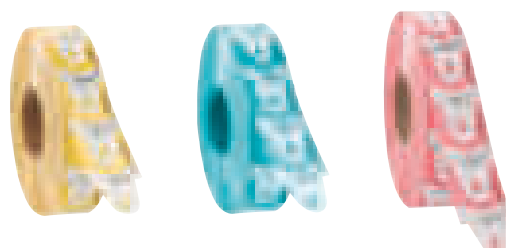

RECARGA ROLO TICKETS T90

Tickets T90 (4000 tickets por rolo). **O rolo.**





RECARGA DE NAVETES 20 mm
Fios em polipropileno de 20 mm.
Caixa de 5000 unidades.

CÓD.	REF.		
43518	AS020	-	1

CÓD.	REF.		
43517	TGS001	-	1

PISTOLA NAVETES USO TÊXTEL

Etiquetadora de agulhas. Modelo de agulhas finas para produtos delicados. Modelo de agulha standard para produtos convencionais. A etiqueta identifica tecidos sem danificar. Ideais para estabelecimentos comerciais. **A pistola.**

TELEFONES



CÓD.	REF.		
71991	DTC-240	-	1

TELEFONE DTC 240 COM MÃOS LIVRES

Remarcação último número marcado. Função mãos livres. Transferência de chamadas. 10 chamadas indiretas (0 a 9). Montagem em parede. Música para chamada em espera. 3 tons diferentes de chamada. Volume ajustável. Cor preto. Medidas: 204 x 168 x 92 mm. Peso: 511 g. **O telefone.**



CÓD.	REF.		
71992	DTC-410	-	1

TELEFONE DTC 410 COM ECRÃ LCD

Telefone bipeça com grande visor LCD retroiluminado. Visor com 5 níveis de contraste. LED de chamada perdida e LED de em uso. Função mãos livres. Memória de 20 chamadas perdidas, 20 respondidas e 25 números marcados. Identificador de chamadas. Relógio com função alarme. Música para chamada em espera. Função remarcação. Agenda alfanumérica até 80 contactos. Transferência de chamadas. 4 teclas de memória e 10 chamadas indiretas. Cor branco e preto. Medidas: 204 x 168 x 92 mm. Peso: 576 g. **O telefone.**



CÓD.	REF.		
78300	DW-0075	-	1

TELEFONE DTD-5500 COMBO DECT+FIOS

Telefone combo com dois terminais: um sem fios e outro fixo. Identificador de chamadas. Agenda com memória para 50 números em ambos terminais. Mãos livres. Visor retroiluminado de 3 linhas. Memória para 30 chamadas recebidas e 10 enviadas. Função remarcação e mute. Indicador LED de chamada recebida. 10 tons de melodia. 7 teclas de memória direta e 1 em DECT. 12 horas de autonomia em conversação e 120 em espera. Suporta até 5 terminais e 4 bases. Alcance de sinal até 300 m no exterior. Cor preta. Medidas: 173 x 213 x 85 mm. Peso: 518 g. **O telefone.**



CÓD.	REF.		
63883	DTD-1350B	-	1

TELEFONE SEM FIOS DTD-1350

Telefone de design cómodo e compacto. Identificador de chamadas. Memória de 20 chamadas recebidas. Função remarcação. Função mute. 5 tons de melodia. Função bloqueio de teclado. Visor retroiluminado. Mãos livres. Tecnologia GAP. Até 10 horas de autonomia de conversação e 200 horas de espera. Suporta até 5 terminais e 4 bases. Alcance de sinal até 300 m em exterior. Cor preta. Medidas: 151 x 52 x 27 mm. Peso: 101 g. **O telefone.**



CÓD.	REF.		
63882	DTD-1350 DUO	-	1

TELEFONE SEM FIOS DTD-1350 DÚO

Telefone duo com dois terminais. De design cómodo e compacto. Identificador de chamadas. Memória de 20 chamadas recebidas. Função remarcação. Função mute. 5 tons de melodia. Função bloqueio de teclado. Visor retroiluminado. Mãos livres. Tecnologia GAP. Até 10 horas de autonomia de conversação e 200 horas de espera. Suporta até 5 terminais e 4 bases. Alcance de sinal até 300 m em exterior. Cor preta. Medidas: 151 x 52 x 27 mm. Peso: 101 g. **O telefone.**

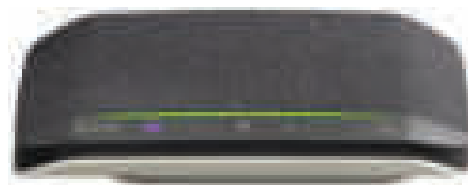

CÓD.	REF.		
166602	219656-01	-	1

COLUNA POLY MÃOS LIVRES

Coluna mãos livres. Oferece um áudio excelente para chamadas de voz, video conferências, seminários web e podcasts, assim como música de alta qualidade. Dois microfones com redução de ruído. O áudio full duplex permite manter conversas simultâneas. Conta com conectividade USB-A ou USB-C plug-and-play. Luzes LED e barra de luz altamente visíveis que permitem ver o estado das chamadas. Resistente ao pó e à água. Medidas: 182 x 32,5 x 89,5 mm. Peso: 300 g. **A coluna.**

AURICULARES SEM FIOS



CÓD.	REF.		
57376	137268	-	1

AURICULAR SEM FIOS

Botão de volume / silêncio. Para aumentar o volume, carregue na tecla de volume para cima (para baixo se utilizar o auricular na orelha esquerda). Para baixar o volume, pressione o botão de volume para baixo. Para silenciar/ ativar o áudio do Headset, pressione o botão de volume / silêncio. Botão de chamada. Para responder ou terminar uma chamada, pressione o botão de chamada. Luz indicadora do Headset. Levanta automaticamente o auricular e volta a colocar na base. Permite uma marcação remota ou resposta e fim de chamada com os auriculares da Plantronics. Para sistemas de auricular telefônico com cabo e sem fios Plantronics. Compatível com a maioria dos telefones de escritório standard. Garantia: 2 anos. Peso do auricular: 22 g. **O auricular.**



CÓD.	REF.		
155033	84693-02	-	1

AURICULARES SEM FIOS DECT CS540

Auricular DECT para telefones fixos ultra leve. Até 120 m de alcance de cobertura. Conferência com até 3 auriculares adicionais conectados à mesma base. Som de banda larga com tecnologia CAT-iq. Microfone antirruído. 2 fixadores de série: diadema e haste. Fixador contorno de nuca opcional. Autonomia em uso: até 7 horas. Soundguard: proteção acústica para sons superiores a 118 dBA. Garantia 2 anos. Peso: 22 g. **O auricular.**

CÓD.	REF.		
160310	206110-101	-	1

AURICULAR BLUETOOTH

Auricular bluetooth com adaptador USB para usuários com mobilidade que trabalham com Pc/portátil e telefone móvel. Com estojo acumulador de bateria. **O auricular.**



CÓD.	REF.		
163080	AUC001BTBK	-	1

AURICULARES SEM FIOS SOUNDFORM™

Contam com certificação IPX5 de resistência contra o suor e salpicos, proporcionando comodidade e proteção contra a humidade. O seu design de fecho à prova de água que se ajusta perfeita e comodamente no interior da orelha e garante o isolamento dos ruídos externos. Som imersivo e ultra claro. Pontas de silicone de três tamanhos distintos para um ajuste perfeito. Até 5 horas de reprodução contínua. Caixa de carregamento compacta que permite até 24 horas de reprodução por cada carga. Conteúdo: auriculares, caixa de carregamento, cabo micro-USB de 15 cm e 3 pares de pontas de silicone para orelha (S/M/L). **Os auriculares.**



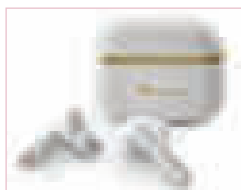

CÓD.	REF.		
163068	ARTICATROPHYWHITE	-	1

AURICULARES SEM FIOS

Auriculares com tecnologia de redução de ruídos ANC (Active Noise Cancelling). Dispõe de 3 modos de escuta: modo normal, modo ANC em que é reduzido o ruído exterior até 25dBs e modo transparente, em que enfatiza o som exterior para saber o que está a acontecer à sua volta. Dispõe também de um microfone de alta qualidade, que permite uma comunicação mais nítida tanto em videoconferências como em chamadas telefónicas. Inclui controlos táteis com diferentes funções. Cada auricular incorpora uma bateria de 40mAh com uma autonomia até 5 horas com apenas uma carga, e graças à sua base de 350mAh, podemos carregar cada auricular até 3 vezes, providenciando assim de umas 20 horas de uso sem necessidade de carregar a base. Conexão de carga USB tipo C. **Os auriculares.**



CÓD.	REF.	COR		
163069	ARTICACROWNWHITE	○ BRANCO	-	1
163070	ARTICACROWNBLACK	● PRETO	-	1

AURICULARES SEM FIOS

Auriculares sem fios compatíveis com a Tecnologia True Wireless Stereo e Bluetooth 5.1. Função de conexão automática para ligar os auriculares e sincronizá-los ao retirar do estojo. A sua base de carregamento conta com uma bateria de 350mAh com que se pode carregar os auriculares completamente 3 vezes e dispõe de até 32 horas de autonomia. Touch Sensor para gerir todas as funções importantes (Seguinte/Anterior/Pausa/Reproduzir/Assistente de Voz), com um simples toque. Microfone de alta qualidade com sistema de cancelamento de ruído ideal tanto para videoconferências como para chamadas telefónicas. Capacidade da bateria dos auriculares de 40mAh, desfrute de 8h de autonomia com um simples carregamento (com o volume a 70%). Design minimalista e ultra leve equipado com um sistema de fixação que proporciona um ajuste comodo e seguro. Inclui botões de controlo em ambos auriculares para facilitar o seu manuseamento. 10 m de alcance sem fios. **Os auriculares.**



CÓD.	REF.		
160162	ARTICALODGE	-	1

AURICULAR SEM FIOS

Auriculares stéreo compatíveis com a tecnologia Bluetooth 5.0 e True Wireless. Mãos livres. Bateria do auricular: 45 mAh. Tempo de carga dos auriculares: 1 hora. Duração de funcionamento: 5 horas. Base de carga: 300 mAh. Recarga dos auriculares 2 vezes. Tempo de carga da base: 2 horas. Distância de funcionamento: até 10m. **Os auriculares.**



CÓD.	REF.	COR		
160314	23705	○ BRANCO	-	1

AURICULAR SEM FIOS TOUCH

Auriculares totalmente sem fios para desfrutar da máxima liberdade (raio de 10 metros). Design premium e moderno. Ajuste seguro e suave graças ao seu fabrico em silicone para utilizar comodamente durante todo o dia. Reprodução até 6 horas sem necessidade de recarregar. Recarga no interior do estojo para um total de 16 horas de reprodução enquanto está de viagem. Tempo de carga de 3 horas. Controle todas as funções importantes (seguinte/anterior/pausa/reprodução/assistente de voz) com apenas um toque. Realize uma chamada de telefone ou aceda rapidamente ao assistente de voz com o microfone incorporado. **Os auriculares.**



CÓD.	REF.		
166285	GR-EPC-BT-1501-C11	-	1

AURICULARES SEM FIOS TWS

Controlo tátil inteligente. Até 3 horas de reprodução. Design ergonómico. Estojo portátil e compacto. Cor preto. **Os auriculares.**



CÓD.	REF.		
166286	GR-EPC-NKB-1601-C11	-	1

AURICULARES SEM FIOS SPORT

Auriculares sem fios com bluetooth e microfone. Dão a volta ao pescoço. Ideais para praticar desporto. Resistência ao suor. Som de alta qualidade. Design ergonómico. Microfone incorporado. Cor cinza escuro. **Os auriculares.**

MediaRange



CÓD.	REF.		
160305	MROS305	-	1

AURICULAR SEM FIOS

Ideais para conferências telefónicas, videoconferências ou para reconhecimento de voz. Conexão Bluetooth. Braço do microfone flexível e auricular acolchoado que garantem uma grande comodidade de uso. Comunicação clara e inequívoca. Microfone com filtro de ruído que assegura o isolamento de ruídos ambientais. O auricular adapta-se perfeitamente a qualquer forma de cabeça. Gama de frequência Bluetooth: 2,4 GHz - 2,480 GHz. Distância de transmissão: 10 metros. Tempo de trabalho: Até 12 horas. Controlo de volume contínuo. Medidas: 150 x 175 x 40 mm. Peso: 55 g. **O auricular.**

Qacutone®



CÓD.	REF.		
162572	BTM-310MKII	-	1

AURICULAR BLUETOOTH

Auricular com almofadas e diadema em pele, e um acabamento com efeito de alumínio. Conta com Bluetooth 4.1, a sua duração é de 10 horas de chamada ou 200 emn standby, possui um alcance de 8 metros. Tem um peso ultra leve e, além disso, conta com cancelamento de som e controlador de volume. Cabo de 1,5 m (standard) e 2 m (extendido). Não inclui dongle. Medidas: 160 x 135 x 66 mm. **O auricular.**

Qacutone®



CÓD.	REF.		
162573	IPN316	-	1

AURICULAR SEM FIOS MONAURAL

Auricular monaural para todas as necessidades de comunicação wireless de uso diário. Conecta-se simultaneamente ao telefone de secretária e ao pc via USB, ou a possibilidade de eleger entre os dois. Conta com controlo de resposta, finalização de chamada e controlo de volume. Possui cancelamento de som e permite um alcance até 400 metros com uma duração de 9 horas, podendo conectar-se 4 dispositivos à mesma base. Também inclui a possibilidade de conexão bluetooth 4.1. **O auricular.**

Qacutone®



CÓD.	REF.		
162571	BTB310MKII	-	1

AURICULARES SEM FIOS

Auriculares Bluetooth 4.1 para computador de secretária, portátil, tablet e smartphone sem necessidade de cabos. Sem ruído graças ao seu microfone com cancelamento de ruído ambiente. Design ultra leve com revestimento no arco e nos auscultadores. Auriculares de 28 mm. Até 7 horas de uso contínuo e 8 metros de alcance. Controla a chamada desde o auricular (Atender/ desligar, volume +/- e colocar em mute). **Os auriculares.**

Qacutone®



CÓD.	REF.		
162574	DW1B	-	1

AURICULARES SEM FIOS

Auricular binaural. Conecta-se simultaneamente ao telefone de secretária ou ao PC via USB, ou com a possibilidade de eleger entre os dois. Conta com controlo de resposta, finalização de chamada e controlo de volume. Possui cancelamento de som e graças à Tecnologia DECT permite um alcance até 400 metros com uma duração de 9 horas, podendo conectar-se 4 dispositivos à mesma base. **Os auriculares.**

belkin.



CÓD.	REF.		
163079	AUD002BTBK	-	1

AURICULARES SEM FIOS SUPRA-AURIS

Especialmente desenhados para crianças, garantem a comodidade e a sua proteção auditiva. Limitam o volume a 85 dB. Com uma autonomia até 30 horas. Testes de durabilidade certificam um uso seguro até 2 anos e resistem aos salpicos e aos golpes acidentais. Um microfone integrado permite às crianças usar os seus dispositivos para falar com os seus professores e amigos. A função Bluetooth 5.0 oferece um alcance de 10 m. Porta auxiliar de 3,5 mm e cabo compatível de 1,2 m que oferecem a possibilidade de conectar os auriculares diretamente por cabo a outros dispositivos. **Os auriculares.**



CÓD.	REF.	COR		
166598	ARTICACHILLBLACK	● PRETO	-	1
166597	ARTICACHILLTEAL	● VERDE	-	1



AURICULARES ARTICA CHILL

Auriculares compatíveis com tecnologia Bluetooth 5.0, design minimalista e ergonómico. Bateria de lítio de 300mAh/3,7V que oferece uma autonomia de mais de 25 horas ininterruptas. Inclui função mãos livres para poder responder às chamadas telefónicas sem necessidade de tirar o terminal do bolso. Graças à sua entrada de áudio auxiliar (Jack 3,5 mm) poderá utilizá-los mesmo quando estão sem bateria. Os botões de controlo no próprio auricular facilitam a utilização do modo de reprodução (Play/Pause, Vol+/-, >>/<<). Dispõe de um conector de carregamento micro USB, cabo de carregamento USB e cabo de áudio Jack 3,5 mm. Design dobrável.

Os auriculares.

AURICULARES COM CABO



CÓD.	REF.		
166283	GR-EPC-J35-C01	-	1

AURICULARES COM CABO E CONECTOR JACK

Auriculares sempre organizados e prontos para usar com enrolador de cabos incluído. Compatíveis com dispositivos com entrada Jack de 3,5 mm. Microfone incorporado. Volume ajustável. Cor branco. **Os auriculares.**

CÓD.	REF.		
166284	GR-EPC-TC-C11	-	1

AURICULARES COM CABO E CONECTOR TIPO C

Auriculares sempre organizados e prontos para usar com enrolador de cabos incluído. Compatíveis com dispositivos com entrada de tipo C. Microfone incorporado. Volume ajustável. Cor preta. **Os auriculares.**



CÓD.	REF.	COR		
163923	HP008	○ BRANCO	-	1
163924	HP009	● PRETO	-	1

AURICULARES COM CABO

Auricular com cabo. Conexão: tipo Jack 3,5 mm. Auricular com almofadas de silicone. Carcaça de plástico. **Os auriculares.**

CÓD.	REF.	COR		
163925	HP016	● PRETO	-	1
163926	HP017	● PRATA	-	1

AURICULARES COM CABO

Auricular com cabo. Acabamentos metálicos de alta qualidade. Conexão: tipo Jack 3,5 mm. Controlo remoto com microfone integrado. Auricular com almofadas de silicone. Carcaça metálica com acabamento brilhante. **Os auriculares.**



CÓD.	REF.		
72620	CB-BLACK	-	1

AURICULARES COLOR BUDZ

Auriculares pequenos ideais tanto para crianças como para adultos. Duradouros e cómodos. O auricular cria um tampão natural para impedir a criação de ruído. Adequados para uso diário. Compatíveis com todos os dispositivos com entrada de auriculares de 3,5 mm. Entrada máxima: 5mW. Frequência: 20 Hz – 23 kHz. Cor preta. Comprimento do cabo: 1,2 m. Peso: 12 g. **Os auriculares.**





AURICULARES COM CABO



CÓD.	REF.	MODELO	TIPO		
160308	213928-101	3310 USB-A	MONAURAL	-	1
160309	213934-01	3320 USB-A	BINAURAL	-	1



AURICULAR COM CABO

Audio de qualidade e cancelamento de ruído num microfone flexível. Eficiência e ergonomia. Conecta-se ao PC através de USB / USB-C e a outros dispositivos que admitem USB-C. Opção Standard ou Microsoft TEAMS. Diadema acolchoada. Compatível com Windows ou Mac OS. Resposta de frequência de receção audio de PC: Dynamic EQ OTIMIZADO para telefone de voz de banda larga para PC até 6.8kHz ou para multimédia de 20Hz a 20KHz. Proteção auditiva SoundGuard contra picos de sons superiores a 118 dBA. O suporte G616 limita o nível a 102 dBSPL. Resposta de frequência de microfone de audio para PC 100Hz a 10kHz OTIMIZADO para audio de banda larga para PC até 6.8kHz. Funções: controlo remoto de chamadas, resposta, ignorar, finalizar, reter, voltar a marcar, silenciar, volume +/- . Peso: 102 g. **O auricular.**



CÓD.	REF.		
162570	UM610MKII-UC	-	1

AURICULAR COM CABO MONAURAL

Auricular monaural de alta gama com cancelamento de ruído de 90%, pensado para ambientes com muito ruído ambiental e open spaces. As suas almofadas são as maiores dos auriculares desta gama, fomentando a concentração e uma melhor escuta. Graças ao seu peso ultra leve tornam-no na opção perfeita para utilizadores com uso prolongado que procuram qualidade ao melhor preço. Vem com cabo direto USB incorporado e controlador de volume e mute. **O auricular.**



CÓD.	REF.		
162566	UM-210UC	-	1

AURICULAR COM CABO MONAURAL

Auricular monaural USB com controlador e cancelamento de ruído ambiental. Cabo 1,5 m. Design simples mas eficaz com auriculares monaurais de 40 mm para maior conforto e oferece um maior isolamento, conta com bom cancelamento de som e cabo direto USB com controlador de volume e mute. Graças ao seu isolamento e cancelamento, é um auricular muito polivalente e ideal para empresas, call centers e inclusive para home office. **O auricular.**



CÓD.	REF.		
162569	UB610MKII-UC	-	1

AURICULARES COM CABO

Auricular binaural de alta gama com cancelamento de ruído de 90%, pensado para ambientes com muito ruído ambiental e open spaces. As suas almofadas são as maiores dos auriculares desta gama, fomentando a concentração e uma melhor escuta. Graças ao seu peso ultra leve tornam-no na opção perfeita para utilizadores com uso prolongado que procuram qualidade ao melhor preço. Vem com cabo direto USB incorporado e controlador de volume e mute. **Os auriculares.**





CÓD.	REF.		
160306	MROS304	-	1

AURICULARES COM CABO

Auriculares com microfone e função de controlo, ideais para conferências telefónicas, videoconferência ou reconhecimento de idiomas. Braço do microfone flexível. Os protetores de ouvido giratórios garantem um ajuste cómodo e uma grande comodidade de uso. Comunicação clara. Filtro de ruído ambiental. O auricular encaixa, através do diadema ajustável, a cada forma de cabeça perfeitamente. Auricular com placa de som integrada. Conexão USB. O elemento de controlo do auricular tem três funções: aumentar volume, baixar volume, silenciar. Gama de frequência: 300 Hz - 6 kHz. Medidas: 140 x 170 x 35 mm. Peso: 120 g. **Os auriculares.**



CÓD.	REF.		
162565	UB-210UC	-	1

AURICULARES COM CABO

Diadema USB para computador. Conta com a melhor tecnologia em audio e cancelamento de ruído ambiente para as suas necessidades de comunicação. Excelente qualidade de audio, as suas potentes colunas Wideband de 40 mm, garantem um desempenho perfeito de audio. Avançada tecnologia em cancelamento de ruído ambiente. Com design e materiais de última geração, os auriculares sao leves e cómodos. **Os auriculares.**



CÓD.	REF.		
162269	K97601WW	-	1

AURICULARES COM CABO

Diadema ajustável e acolchoado; o microfone flexível que pode girar 270 graus e as almofadas de espuma para os ouvidos estão cobertas por uma suave cobertura de couro sintético para oferecer conforto. Microfone com cancelamento de ruído ambiental que oferece uma voz clara. O cabo USB de 182 cm apresenta o comprimento ideal para ambientes de aprendizagem e é resistente para suportar um uso intensivo. A compatibilidade permite que funcionem com dispositivos Windows, Mac e Chromebook. O limite de segurança de som estabelece a saída máxima em 94 db para proteger os ouvidos da perda auditiva associada à exposição de ruídos excessivamente altos. **Os auriculares.**

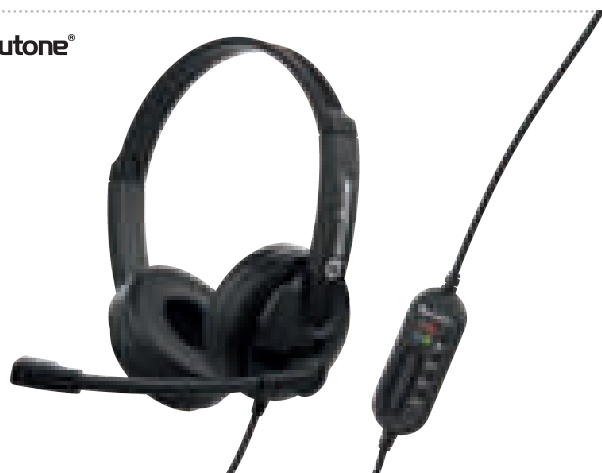

CÓD.	REF.		
162568	UB101-UC	-	1

AURICULARES COM CABO

Auricular binaural para PC com USB. Cabo de 2 m. Equipado com colunas de 40 mm, controlador de volume e mute incorporado para regular o volume das chamadas. **Os auriculares.**



CÓD.	REF.		
162270	K97457WW	-	1

AURICULARES COM CABO

Auriculares com microfone de alta qualidade perfeitos para aprendizagem à distância, trabalhar a partir de casa, ambientes educativos e de escritório. Compatível com todos os dispositivos USB-C que executem Windows, macOS, iOS, Android e Chrome OS. Diadema ajustável e acolchoado, microfone flexível com cancelamento de ruído e ótima qualidade de voz, pode-se girar 270 graus e as almofadas de espuma revestidas em couro sintético para oferecer horas de uso confortáveis. Nível de audio seguro com um máximo em 94 db para proteger os ouvidos da perda auditiva associada a volumes muito altos. **Os auriculares.**



UNIDADE MÍNIMA DE VENDA



PERMITE ABERTURA DE EMBALAGEM



MEDIDAS: LARGURA X ALTURA X PROFUNDIDADE



CÓD.	REF.		
166599	MS103PRO	-	1

AURICULARES COM MICROFONE E CABO JACK 3,5 mm

Auriculares leves para portátil. Microfone ajustável e sensível que garante a nitidez da voz. Diadema ajustável. Controlo de volume. Apto para aplicações de vídeo e de chat. Conexão de áudio de 3,5 mm. 1,5 metros de cabo. Cor preta. **Os auriculares.**



CÓD.	REF.		
166600	VOX505USB	-	1

AURICULARES COM CABO, MICROFONE E USB

Auriculares stereo de alta qualidade com microfone regulável e conexão USB. Apto para PC, portáteis e consolas com entrada USB. Ideal para todas as comunicações de voz por IP e outras aplicações interativas de áudio para PC. As almofadas acolchoadas e ultra suaves, assim como o diadema ajustável, proporcionam uma excelente comodidade. O controlo de volume de fácil acesso encontra-se integrado no auricular esquerdo. Bastante leve, apenas 80 g. Com tecnologia exclusiva de filtragem e amplificação. Resposta de frequência de 20 Hz ~ 20 kHz. Sensibilidade e impedância de 105 dB e 32 Ohm/Hz respetivamente. 1,5 metros de cabo. Cor preta. **Os auriculares.**

Trust.



CÓD.	REF.		
166623	24076	-	1

AURICULARES GAMING GXT411 RADIUS

Equipados com unidades de colunas ativas de 40 mm para transmitir diretamente todos os detalhes, para que possa falar com os seus colegas de equipa como se estivessem na mesma sala. A clareza sonora do microfone ajustável garante que a falta de comunicação não volte a ser a causa de uma derrota. Suaves e cómodas almofadas, combinadas com o diadema e o microfone ajustáveis. Graças ao seu design multiplataforma, poderá conectar os auriculares à sua consola mediante o cabo auxiliar de 1 m ou utilizar o cabo de extensão de 1 m para uma conexão plug-and-play com o seu computador de secretária, portátil ou smartphone. Medidas: 190 x 200 x 95 mm. Peso: 275 g. **Os auriculares.**

Trust.



CÓD.	REF.		
166626	24186	-	1

AURICULARES COM CABO, MICROFONE E USB

Compacto conjunto de auriculares USB com almofadas suaves e diadema ajustável. Microfone ajustável com qualidade nítida de áudio e voz digitais. Cabo de 1,8 m com controlos integrados que permitem ajustar facilmente o volume e silenciar o microfone. A função plug-and-play ajuda a conectar-se instantaneamente com os colegas. Medidas: 180 x 140 x 60 mm. Peso: 146 g. **Os auriculares.**

Trust.



CÓD.	REF.		
166627	24185	-	1

AURICULARES COM CABO, MICROFONE E USB

Cómodo conjunto de auriculares para PC com almofadas suaves de grande tamanho e diadema ajustável. Unidades de coluna de grande tamanho de 40 mm que oferecem um som stereo nítido. Microfone flexível. Equipado com um cabo USB de 2 m de comprimento que permite muita liberdade de movimento. Inclui um comando integrado no cabo, de modo a poder ajustar facilmente o volume ou o microfone. Medidas: 160 x 220 x 90 mm. Peso: 214 g. **Os auriculares.**



CÓD.	REF.		
160327	PL3321	-	1

AURICULARES GAMING MULTIPLATAFORMA

Auriculares cómodos para jogar, com banda de cabeça ajustável, microfone e potente unidade de baixos. Os auriculares estão equipados com um efeito de iluminação RGB intermitente. O controlo de volume e o interruptor de silêncio do microfone permitem controlar o som a qualquer momento. Adequados para jogar no PC, Xbox One e PlayStation 4 com o adaptador de conexão incluído. **Os auriculares.**



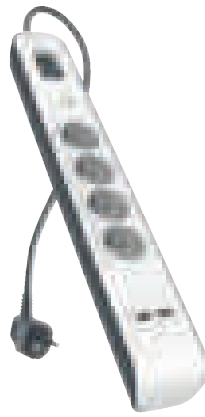

CÓD.	REF.		
163119	BSV401VF2M	-	1

EXTENSÃO ELÉTRICA

Extensão de 4 tomadas e 2 portas USB. Ideal para computadores pessoais/portáteis, impressoras, routers e outros dispositivos do escritório em casa. Está desenhada com circuitos de alta qualidade. Inclui materiais absorventes para proteger os seus dispositivos eletrónicos e dados. Quatro tomadas CA protegidas e duas portas USB de 2,4 amperes totais combinados. O cabo resistente de 2 metros permite colocar a extensão no local ideal para que não incomode. A caixa sólida anti danos protege os circuitos contra fogo, impactos e ferrugem. Certificado para resistir a uma sobretensão até 525 joules. 12 W/2,4 A. **A extensão.**

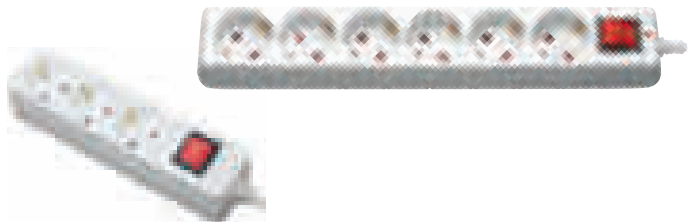

CÓD.	REF.	TOMADAS		
75668	MRCS205	3	-	1
75669	MRCS206	6	-	1

EXTENSÃO ELÉTRICA COM INTERRUPTOR

Extensão de tomadas com interruptor de segurança iluminado. Com segurança para crianças; obstrutores nos furos. Ideal para uso no escritório. Resistência de 1000 joules. Comprimento do cabo: 1,4 m. **A extensão.**



CÓD.	REF.		
160330	EW3932	-	1

EXTENSÃO ELÉTRICA

6 tomadas com proteção contra picos de corrente e interruptores individuais. Graças aos interruptores individuais pode-se desativar apenas um dispositivo sem ter que apagar todos os dispositivos conectados. **A extensão.**

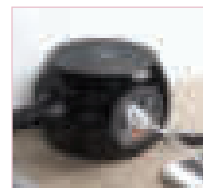

CÓD.	REF.		
160329	EW3938	-	1

EXTENSÃO COM CARREGADOR USB

Capacidade de alimentação para três dispositivos elétricos. Três portas USB (máx 2,4 A) para carregar tablets e smartphones. Interruptor de ligado/desligado com iluminação. Comprimento do cabo: 1,5 m. Proteção infantil. Inclui base de instalação. Medidas: 92 x 92 x 80 mm. **A extensão.**

UPS



CÓD.	REF.		
160315	23503	-	1

UPS 800 VA

Sistema de alimentação sem interrupções (UPS) de 800 VA com 2 tomadas de corrente de parede, ideais para alimentar e proteger dispositivos eletrónicos. Proporciona alimentação elétrica provisionalmente mediante a bateria durante a interrupção do fornecimento; evita a perda de dados e danos ao hardware. 2 tomadas de parede com bateria e proteção contra picos de corrente para conectar o computador, periféricos, equipamentos de rede, televisores de ecrã plano, produtos de automação doméstica ou um sistema de alarme. Saídas com proteção contra picos de corrente, para evitar danos por sobrecargas, picos e flutuações. Função AVR para garantir uma voltagem de saída estável de 230 V. Alertas acústicos claros quando se corta a eletricidade, a fim de ter tempo para guardar os arquivos e desligar o computador. Proteção incorporada contra sobrecarga ou descarga. Cor preta. Medidas: 300 x 142 x 101. Peso: 4,9 kg. **O UPS.**



CÓD.	REF.		
160316	23504	-	1

UPS 1000 VA

Sistema de alimentação sem interrupções (UPS) de 800 VA com 4 tomadas de corrente de parede, ideais para alimentar e proteger dispositivos eletrónicos. Proporciona alimentação elétrica provisionalmente mediante a bateria durante a interrupção do fornecimento; evita a perda de dados e danos ao hardware. 4 tomadas de parede com bateria e proteção contra picos de corrente para conectar o computador, periféricos, equipamentos de rede, televisores de ecrã plano, produtos de automação doméstica ou um sistema de alarme. Saídas com proteção contra picos de corrente, para evitar danos por sobrecargas, picos e flutuações. Porta USB e software para supervisionar o estado do UPS, enviar alertas e desligar automaticamente o computador. Função AVR para garantir uma voltagem de saída estável de 230 V. Alertas acústicos claros quando se corta a eletricidade, a fim de ter tempo para guardar os arquivos e desligar o computador. Proteção incorporada contra sobrecarga ou descarga. Cor preta. Medidas: 320 x 182 x 130. Peso: 7,8 kg. **O UPS.**



CÓD.	REF.	COMPRIMENTO		
162701	10.20.0400	0,5 m	-	1
162702	10.20.0401	1 m	-	1

CABO DE REDE

Cabo de rede de categoria 6 UTP AWG24. 100% cobre com conector tipo RJ45 em ambos os extremos. Cumpre as normativas ANSI / TIA / EIA 568-B-1, CAT6, ISO / IEC 11801 CLASE E (2nd Edition), CENELEC EN 50173-1, IEC 61156-5, CENELEC EN 50288-6-1, IEC 61156-6, CENELEC EN 50288-6-2. Resistência à propagação das chamas de acordo com IEC 60332-1-2. Conductor OFC (oxygen free copper), pureza 99,9% com diâmetro AWG24 que garante a transferência de dados. Normativas: RoHS. Teste de funcionamento: 100% testado. Cor cinza. **O cabo.**

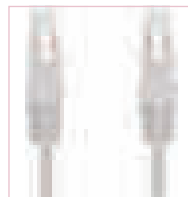

CÓD.	REF.	COMPRIMENTO		
162695	10.20.0100-L25	0,25 m	-	1
162696	10.20.0101	1 m	-	1
162697	10.20.0102	2 m	-	1

CABO DE REDE

Cabo de rede de categoria 5e UTP AWG24 com conector tipo RJ45 em ambos os extremos. Cumpre as normativas ANSI / TIA / EIA 568-B, 2 CAT5e, ISO/IEC 11801 (2nd Edition), CENELEC EN 50173-1, IEN 61156-5, CENELEC EN 50288-3-1, IEC 61156-6, CENELEC EN 50288-3-2. Resistência à propagação das chamas de acordo com IEC 60332-1-2. Normativas: RoHS. Teste de funcionamento: 100% testado. Cor cinza. **O cabo.**



CÓD.	REF.		
162708	10.21.0201	-	10

CONECTOR PARA CABO DE REDE

Conector para cabo de rede CAT.6 RJ45 UTP 8 contactos. Normativas: RoHS. Teste de funcionamento: 100% testado. **O conector.**

CÓD.	REF.		
162709	10.21.0301	-	10

CAPA PARA CONECTOR RJ45

Capa protetora para conector RJ45. Normativas: RoHS. Teste de funcionamento: 100% testado. Cor cinza. Bolsa 10 unidades. **A capa.**





CÓD.	REF.	COMPRIMENTO		
162710	10.15.0502	1,8 m	-	1
162711	10.15.0503	3 m	-	1

CABO DVI PARA HDMI

Cabo DVI nanocabo para HDMI com conector DVI 18+1 macho numa extremidade e HDMI tipo A macho na outra. Suporta resolução até Full-HD 1080p. Conector HDMI de alta qualidade banhado a ouro de 24k. Velocidades de transferências de dados até 5,1 Gb/s. **O cabo.**



CÓD.	REF.	COMPRIMENTO		
162713	10.15.0802	1,8 m	-	1
162714	10.15.0803	3 m	-	1

CABO DVI DUAL LINK

Cabo DVI para DVI com conector tipo 24+1 macho em ambas as extremidades. Banda larga até 330MHz. Duas vezes mais banda larga que DVI single link. Com ferrite em ambas as extremidades para evitar interferências de alta frequência. Velocidades de transferências de dados até 10.2 Gb/s. Suporta resolução até Full-HD 1080p. **O cabo.**



CÓD.	REF.	COMP. DO CABO		
75649	MRCS139	1,5 m	-	1

CABO HDMI A HDMI

Cabo HDMI a HDMI de alta velocidade. Recomendado para Full HD 3D TV, suporte estendido de cores ou resolução 4Kx2K. Compatível com Xbox 360™ e Sony Playstation 3™. Ideal para conectar 2 dispositivos: de um PC, portátil ou tablet a um monitor, televisor ou projetor. Conectores: HDMI 1.4. 19 pins. Ligação à Internet através do canal de Ethernet. Conectores cobertos em ouro e cabo em cor preta. **O cabo.**



CÓD.	REF.		
163102	F3Y017BT1.5MBLK	-	1

CABO HDMI

Transmite vídeo/áudio de uma maneira rápida e simples. Supera os standards da indústria para proporcionar uma qualidade de imagem e som excepcionais. Cabo de 1,5 m. **O cabo.**



CÓD.	REF.		
163083	AV10175BT2M-BLK	-	1

CABO HDMI 2.1

Admite vídeo digital em 4K com HDR e áudio digital multicanal. Compatível com qualquer dispositivo com entrada HDMI (incluindo a Apple TV 4K). O cabo HDMI de ultra velocidade admite as resoluções e taxas de atualização mais altas e oferece a experiência audiovisual mais imersiva disponível atualmente (inclui compatibilidade com Dolby Vision™). A tecnologia avançada de HDR oferece uma clareza, contraste e cor incomparáveis. Cabo de 2 metros. **O cabo.**



CÓD.	REF.		
162691	10.15.0302	-	1

CABO HDMI

Cabo HDMI V1.3b e full 1080p (categoria 2) de resolução tipo A macho em ambas as extremidades. Banda larga até 340MHz (10,2Gbps). Conectores de alta qualidade banhados a ouro. Proteção múltipla formada por 128 fios trançado e lâmina de alumínio para a máxima redução de possíveis interferências. Fabricado com condutores de cobre (cobre ofc-oxygen free copper-99,99%) de alta qualidade que garante a máxima qualidade de transmissão. Resolução em projeção digital WQXGA (2560 x 1600). Taxas de atualização até 120Hz frame. Suporta dolby true-HD e DTS-HD. 8 canais de descompressão de áudio digital em taxa de 192KHz com 24bits. Cabo de 1,8 m. **O cabo.**



CÓD.	REF.		
162692	10.15.1702	-	1

CABO HDMI

Cabo HDMI de alta velocidade com Ethernet (V1.4) com conector tipo A macho em ambas as extremidades. Conectores de alta qualidade banhados a ouro. Fabricado com condutores de cobre (cobre ofc-oxygen free copper- 99,99%) de alta qualidade que garante uma máxima qualidade de transmissão. Banda larga até 340MHz (10,2Gbps). Alta velocidade, rede bidirecional com velocidades até 100 Mbps. Suporta funcionalidade de canal de retorno de áudio. Suporta resoluções de vídeo de 4K x 2K (3840 x 2160 24Hz/25Hz/30Hz; 4096 x 2160 24Hz) e 1080p. Permite 3D sobre HDMI quando se conecta a dispositivos HDMI. Espaços de cor adicionais (sYCC601, RGB & YCC601). Taxas de atualização até 120Hz frame. Suporta DOLBY True-HD e DTS-HD. 8 canais de descompressão de áudio digital em taxa de 192KHz com 24bits. Cabo de 1,8 m. **O cabo.**



CÓD.	REF.		
151245	MRCS167	-	1

CABO HDMI PARA VGA

Cabo HDMI a VGA, com tomada de áudio jack stéreo de 3,5 mm incluída. Conecta os distintos dispositivos com saída HDMI a um monitor com entrada VGA (com transmissão áudio). Conectores banhados em ouro e cabo na cor preta. **O cabo.**



CÓD.	REF.	COR	COMPRIMENTO		
163085	CAA001BT1MWH	○ BRANCO	1 m	-	1
163104	CAA001BT2MWH	○ BRANCO	2 m	-	1
163103	CAA001BT2MBK	● PRETO	2 m	-	1

CABO LIGHTNING PARA USB-A

Para carregar dispositivos iOS e sincronizar música, fotos ou ficheiros em qualquer porta USB-A. Conta com certificação MFi para funcionar com os produtos da Apple e está disponível em cor preta e branco. **O cabo.**



CÓD.	REF.		
163086	CAA003BT1MBK	-	1

CABO LIGHTNING PARA USB-C

Fornecer corrente por carga rápida ao iPhone 8 ou modelo posterior, até 50 % em 30 minutos. Este cabo USB-C com conector Lightning também permite sincronizar música ou fotos facilmente com um iPhone ou iPad. Além disso, conta com certificação MFi para funcionar com produtos da Apple. Cor preta. Cabo de 1 metro. **O cabo.**



CÓD.	REF.		
163105	CAA004BT1MWH	-	1

CABO TRANÇADO LIGHTNING PARA USB-C

Fornecer corrente por carga rápida ao iPhone 8 ou modelo posterior, até 50 % em 30 minutos. Este cabo USB-C com conector Lightning também permite sincronizar música ou fotos facilmente com um iPhone ou iPad. Além disso, conta com certificação MFi para funcionar com produtos da Apple. Cor branca. Cabo de 1 metro. **O cabo.**



CÓD.	REF.		
151254	MRCS137	-	1

CABO USB APPLE LIGHTNING

Cabo USB 2.0 de alta qualidade indicado para carregar e transferir dados para (iPhone, iPad ou iPod). Conector 1, USB 2.0 e Conector 2, Apple Lightning®. Comprimento do cabo: 1 m. Conectores banhados a níquel e cabo na cor preta. **O cabo.**



CÓD.	REF.	COMPRIMENTO		
166269	GR-CBL-AP1M1.5A-C01	1 m	-	1
166272	GR-CBL-AP2M2.0A-C01	2 m	-	1

CABO USB 2.0 PARA LIGHTNING

Carrega e sincroniza dispositivos Apple com conector Lightning (a partir de 5). Máxima resistência. Cor branca. **O cabo.**

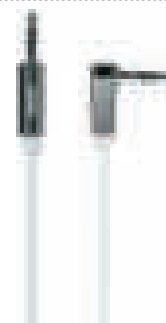

CÓD.	REF.		
163082	AV10128CW03-WHT	-	1

CABO AUXILIAR JACK 3,5 mm

O cabo permite conectar qualquer dispositivo equipado de uma entrada jack auxiliar de 3,5 mm. Entre os dispositivos compatíveis inclui-se o iPhone, iPod, iPad, smartphones, leitores multimédia, tablets, MacBooks e ultrabooks. Cor branca. Comprimento: 90 cm. **O cabo.**



GRACOY



CÓD.	REF.	COMPRIMENTO		
166270	GR-CBL-MC1M1.5A-C01	1 m	-	1
166273	GR-CBL-MC2M2.0A-C01	2 m	-	1

CABO USB-A PARA MICRO USB

Carrega e sincroniza dispositivos Android com conector micro USB. Carrega câmaras fotográficas digitais, máquinas de barbear, cigarros eletrônicos e livros digitais entre outros. Máxima resistência. Cor branca. **O cabo.**

belkin.



CÓD.	REF.		
166605	AVC001BTBK	-	1

ADAPTADOR DE USB-C PARA VGA + CARREGAMENTO

Corrente e vídeo por uma única porta. Adaptador USB-C para VGA com Power Delivery até 60 W. Admite resolução de vídeo HD até 1920 x 1200 (1080p) a 60 Hz. Garantia de 2 anos. Cor preta. Medidas: 59 x 14 mm. Comprimento do cabo: 130 mm. **O adaptador.**

Trust.

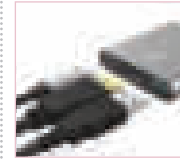

CÓD.	REF.		
160311	23772	-	1

ADAPTADOR MULTIPORTAS USB-C3

Adaptador multiportas USB-C 3 em 1. Elegante adaptador para adicionar portas USB e HDMI e uma porta de carga Tipo C para portátil. Imagens de resolução ultra alta em abundantes cores graças ao HDR e HDMI 1.4 (4K30Hz). Porta USB para acessórios como o teclado, rato e uma unidade externa. Admite velocidades de transferência de dados até 5 Gbps mediante USB 3.2. Porta USB-C PD para carregar o portátil com 100 W de potência. Plug & play, não requiere instalação de controladores. Cor prata. Medidas: 11 x 58 x 51 mm. Peso: 38 g. **O adaptador.**

belkin.



CÓD.	REF.		
163074	AVC008BTSGY	-	1

ADAPTADOR MULTIPORTAS USB-C

Adaptador USB-C multiporta 6 em 1. Oferece até 5 Gbps de banda larga e é a solução perfeita para conectar múltiplos dispositivos ao portátil. Design fino e portátil que permite criar uma compacta estação de trabalho e mobilidade em espaços de trabalho com facilidade. Admite carga por passthrough até 100 W, eliminando a necessidade de ter que eleger se usa uma porta para carregamento ou para dados. Por último, com uma porta Ethernet de 1 GB facilita uma conexão à internet segura e eficiente. Conecta dispositivos USB-C a projetores, monitores, cartões SD e memórias USB. Inclui uma porta HDMI para oferecer resoluções de alta definição até 4K para monitores. Medidas: 117 x 47 x 16 mm. Comprimento de cabo: 125 mm. Peso: 89,4 g. **O adaptador.**

belkin.



CÓD.	REF.		
166604	INC004BTSGY	-	1

ADAPTADOR MULTIPORTAS USB-C

Conecta vários dispositivos ao mesmo tempo. Expande uma porta USB-C para uma porta HDMI, uma DisplayPort, uma VGA, três USB-A, uma Gigabit Ethernet, dois leitores de cartões SD e MicroSD, uma porta de áudio de 3,5 mm e uma porta USB-C PD. Admite carregamento passthrough até 100 W. Design compacto com as portas localizadas na parte de trás da base. Pode-se utilizar também como suporte para o portátil. 5 Gbps de largura de banda para transferências de dados ultra rápidas entre o computador e os periféricos. As portas de vídeo VGA, HDMI e DisplayPort admitem resoluções até 4K em múltiplos ecrãs. Medidas: 260 x 90 x 23 mm. Peso: 348,8 g. **O adaptador.**

belkin.



CÓD.	REF.		
163076	F7U081BTBLK	-	1

ADAPTADOR USB-C DE AUDIO E CARREGAMENTO

Os proprietários de dispositivos Android™ com uma só porta USB-C poderão carregar e escutar audio ao mesmo tempo. Compatibilidade com carga rápida por passthrough até 60 W. Não é necessário eleger portas porque ambas funcionam para carregar e escutar audio. Adiciona uma segunda porta USB-C a um dispositivo de porta única para desfrutar de uma funcionalidade contínua sem interferir com as capacidades de carregamento do mesmo. Medidas: 33 x 10,5 x 140 mm. **O adaptador.**

belkin.



CÓD.	REF.		
163078	INC001BTBK	-	1

ADAPTADOR USB-C PARA ETHERNET

Este adaptador proporciona um prático acesso a uma conexão à internet fiável e veloz pela sua porta Ethernet. Além disso, permite de forma simultânea o carregamento por USB Power Delivery. Funciona com qualquer modelo de portátil Mac ou Windows, para além de outros dispositivos USB-C. Medidas: 41 x 14,5 x 191,5 mm. **O adaptador.**



CÓD.	REF.		
163931	HP077	-	1

ADAPTADOR USB 3.0 PARA USB-C

Cabo USB 3.0 para tipo-C OTG 3.1 5V-3A/9V-2A/12V-1.5A. Largura de banda e transmissão de dados até 5Gbps. Para transferir dados do telemóvel com saída Type-C para uma pendrive. **O adaptador.**

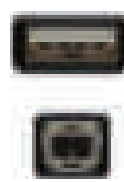

CÓD.	REF.		
162684	10.01.0103-BK	-	1

CABO USB IMPRESSORA

Cabo USB 2.0 para impressoras com conector tipo A macho numa extremidade e B macho na outra. Normativas: RoHS. Teste de funcionamento: 100% testado. Cor preta. Comprimento: 1,8 metros. **O cabo.**

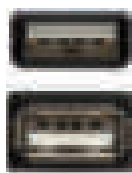

CÓD.	REF.		
162685	10.01.0203-BK	-	1

CABO USB TIPO A/M-A/H

Cabo USB 2.0 com conector tipo A macho numa extremidade e B macho na outra. Normativas: RoHS. Teste de funcionamento: 100% testado. Cor preta. Comprimento: 1,8 metros. **O cabo.**

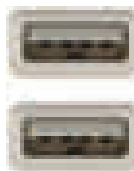

CÓD.	REF.		
162686	10.01.0302	-	1

CABO USB TIPO A/M-A/M

Cabo USB 2.0 com conector tipo A macho nas duas extremidades. Normativas: RoHS. Teste de funcionamento: 100% testado. Cor bege. Comprimento: 1 metro. **O cabo.**



CÓD.	REF.	COR	COMPRIMENTO		
163090	CAB001BT1MWH	○ BRANCO	1 m	-	1
163089	CAB001BT1MBK	● PRETO	1 m	-	1
163091	CAB001BT2MWH	○ BRANCO	2 m	-	1

CABO USB-C PARA USB-A

Carrega e sincroniza música, fotos ou ficheiros nos seus dispositivos USB-C desde qualquer porta USB-A. Conta com certificação USB-IF e está disponível em branco e preto. **O cabo.**



CÓD.	REF.		
151244	MRCS160	-	1

CABO USB TIPO A-C

Cabo USB 3.0 de alta velocidade perfeito para carregar dispositivos móveis e para sincronizar telefones inteligentes, ou outros dispositivos. Conector 1, USB 3.0 tipo A e Conector 2, USB 3.1 tipo C. Velocidade de transferência de dados: 5 Gbit/s. Comprimento do cabo: 1,2 m. Cor preta. **O cabo.**



CÓD.	REF.	COMPRIMENTO		
166271	GR-CBL-TY1M1.5A-C01	1 m	-	1
166274	GR-CBL-TY2M2.0A-C01	2 m	-	1

CABO USB-A PARA USB-C

Carrega e sincroniza dispositivos Android com conector micro USB. Carrega câmaras fotográficas digitais, máquinas de barbear, cigarros eletrónicos e livros digitais entre outros. Máxima resistência. Cor branca. **O cabo.**



CÓD.	REF.	COMPRIMENTO		
163927	HP064	1,5 m	-	1
163928	HP066	3 m	-	1

CABO USB-A PARA USB-C

Cabo USB 3.1 para carregamento e transferência de dados. De tipo USB 3.1 A para tipo USB 3.1 C. Velocidade de transferência até 5 Gb/s. Suporta carregamento rápido até 3A. Carcaça metálica. Cabo de nylon trançado. **O cabo.**





CÓD.	REF.	COMPRIMENTO		
163929	HP069	1,5 m	-	1
163930	HP070	2 m	-	1

CABO USB-C PARA USB-C

Cabo USB 3.1 para carregamento e transferência de dados. De tipo USB 3.1 C para tipo USB 3.1 C. Velocidade de transferência até 5 Gb/s. Suporta protocolo de carregamento rápido PD até 60W 20V/3A. Para carregamento de computadores portáteis com conexão Tipo-C. Carcaça metálica. Cabo de nylon trançado. **O cabo.**



CÓD.	REF.	COR	COMPRIMENTO		
163093	CAB003BT1MWH	○ BRANCO	1 m	-	1
163092	CAB003BT1MBK	● PRETO	1 m	-	1
163095	CAB003BT2MWH	○ BRANCO	2 m	-	1

CABO USB-C PARA USB-C

Para carregar com segurança dispositivos USB-C e sincronizar música, fotos ou outro tipo de ficheiros desde qualquer porta USB-C. Conta com certificação USB-IF e está disponível em branco e preto. **O cabo.**

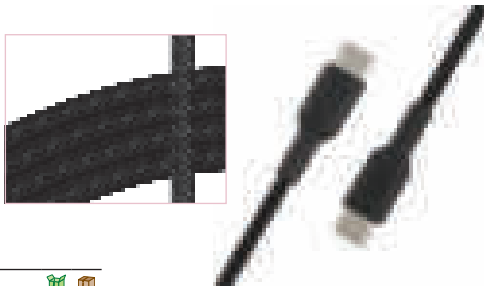

CÓD.	REF.		
163106	CAB004BT1MBK	-	1

CABO TRANÇADO USB-C PARA USB-C

Para carregar com segurança dispositivos USB-C e sincronizar música, fotos ou outro tipo de ficheiros a partir de qualquer porta USB-C. O exterior de nylon trançado oferece uma aparência e textura de alta qualidade. Conta com certificação USB-IF. Cabo de 1 m. **O cabo.**



CÓD.	REF.	COR		
163097	CAB005BT1MWH	○ BRANCO	-	1
163096	CAB005BT1MBK	● PRETO	-	1

CABO USB-A PARA MICRO-USB

Carrega dispositivos micro-USB e transfere dados com segurança com um cabo fiável e resistente. Cabo de 1 m. **O cabo.**



CÓD.	REF.	COMPRIMENTO		
162687	10.01.0500	0,8 m	-	1
162688	10.01.0501	1,8 m	-	1

CABO USB-A PARA MICRO USB-B

Cabo USB 2.0 com conector tipo A macho numa extremidade e micro USB tipo B macho na outra. Utiliza-se principalmente para telemóveis e câmaras digitais. Normativas: RoHS. Teste de funcionamento: 100% testado. Cor preta. **O cabo.**

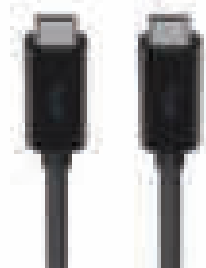

CÓD.	REF.		
163098	F2CU049BT2M-BLK	-	1

CABO DE MONITOR USB-C

Para conectar um portátil USB-C a um monitor USB-C e desfrutar de um carregamento de 100 watts, áudio/vídeo de alta definição e de uma transferência de dados de alta velocidade. Com certificação USB-IF completa. Graças a uma compatibilidade total com áudio/vídeo em 4K (60 Hz como máximo) a imagem carrega a grande velocidade e mantém sempre a clareza e nitidez. Também admite USB 3.1 Gen 1 para transferências de dados até 5 Gbps. Cabo de 2 m. **O cabo.**

TECHONETECH



CÓD.	REF.	MODELO		
156537	TEC2001	MICRO USB / ANDROID	-	1
156538	TEC2002	MICRO USB / APPLE	-	1
156539	TEC2003	MULTI MICRO USB	-	1

CABO USB 2.4

Cabo preto Braided Nylon alto rendimento de 1 metro. **O cabo.**



CÓD.	REF.		
75671	MRCS301	-	1

ORGANIZADOR DE CABOS

Organizador de cabos fabricado em plástico flexível. Também serve para ocultar e proteger. Pode-se introduzir ou retirar cabos facilmente e encortar ou alargar segundo a necessidade. Cor preto. Comprimento do cabo: 2,5 m. Diâmetro: 20 mm. **O organizador.**



CÓD.	REF.		
78077	55239-00000-01	-	1

FITA VELCRO AGRUPADORA DE CABOS

Fita de velcro para enlaçar e organizar cabos elétricos e acessórios. Reutilizável. Permite abrir e fechar até 1.000 vezes. Medidas: 10 mm x 5 m. **A fita.**



CÓD.	REF.	COR	USO	MEDIDAS		
150116	KE234000104	○ BRANCO	INTERIOR	200 x 3,5 mm	-	1
150117	KE234000120	○ BRANCO	INTERIOR	280 x 3,5 mm	-	1
150119	KE234000195	● PRETO	EXTERIOR	280 x 4,5 mm	-	1

ABRÇAQUEIRAS

Abraçadeiras flexíveis fabricadas em polyamida 6/6. De grande resistência mecânica, para fixação em instalações elétricas e em aplicações de manutenção e reparação. Sistema de fechamento com força de inserção. Resistência ao meio ambiente. Instala-se com facilidade manualmente ou com ferramentas adequadas. Temperatura de trabalho: de -40° C a + 100° C. Temperatura de aplicação: de -10° C a + 60° C. Resistente à maioria dos químicos. **Bolsa de 100 unidades.**

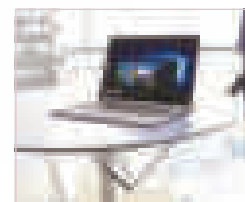

CÓD.	REF.		
162716	K65020EU	-	1

CADEADO DE SEGURANÇA

O cadeado com chave microsaver 2.0 para computadores portáteis está desenhado para ser o cadeado mais pequeno e mais forte. Representa a próxima geração em segurança de computadores portáteis. Cabeça resistente de 10 mm e comprimento de 1,8 m. **O cabo.**

ADAPTADORES DE CORRENTE

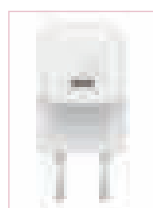

CÓD.	REF.		
163108	WCH002VFWH	-	1

CARREGADOR DE PAREDE USB-C

A solução GaN de 60 W mais pequena do mercado. Carregamento rápido, eficiente e seguro com um design ultracompacto para usar em casa, no escritório ou de viagem. Usando a inovadora tecnologia GaN este carregador proporciona até 60 W para qualquer dispositivo compatível. A proteção integrada garante a segurança dos dispositivos contra picos de corrente. Cor branca. Medidas: 104,1 x 50,8 x 134,6 mm. Peso: 90 g. **O carregador.**



CÓD.	REF.		
163109	WCB002VFWH	-	1

CARREGADOR DE PAREDE DUPLO USB-A

Permite carregar com grande comodidade e de forma simultânea dois telemóveis, duas baterias externas ou dois tablets. Inclui duas portas USB-A, oferecendo cada uma 12 watts para carregar dispositivos a uma maior velocidade que um carregador de 5 watts standard. Cor branca. Medidas: 29 x 58 x 56 mm. **O carregador.**

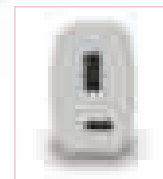

CÓD.	REF.		
166275	GR-SCH-1+1X3.1A-C01	-	1

CARREGADOR DE PAREDE DUPLO USB-A E USB-C

Dispõe de isolador (protege contra sobreaquecimento, sobretensão e sobrecorrente). Carrega até 2 dispositivos ao mesmo tempo. Design sofisticado. Cor branca. **O carregador.**



GROOVY

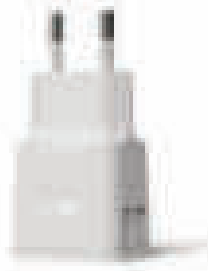

CÓD.	REF.		
166276	GR-SCH-2X24A-C01	-	1

CARREGADOR DE PAREDE DUPLO USB-A

Dispõe de isolador (protege contra sobreaquecimento, sobretensão e sobrecorrente). Carrega até 2 dispositivos ao mesmo tempo. Design sofisticado. Cor branca. **O carregador.**

GROOVY



CÓD.	REF.		
166277	GR-SCH-4X48A-C01	-	1

CARREGADOR DE PAREDE QUATRO USB-A

Dispõe de isolador (protege contra sobreaquecimento, sobretensão e sobrecorrente). Design sofisticado. Rápido rendimento, carrega até 4 dispositivos. Cor branca. **O carregador.**

belkin.

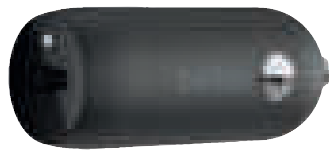

CÓD.	REF.		
163111	CCA003BTBK	-	1

CARREGADOR DE CARRO USB-C

Carregador para outros dispositivos compatíveis com USB-C e USB Power Delivery. Apesar do seu tamanho reduzido o carregador para carro de 18 W fornece uma alta voltagem e carregamento rápido. Admite carga rápida para encher a bateria do iPhone de 0 a 50 % em apenas 30 minutos (e outros dispositivos compatíveis a ótimas velocidades). Cor preta. **O carregador.**

belkin.



CÓD.	REF.		
163113	CCB002BTBK	-	1

CARREGADOR DE CARRO DUPLO USB-C

Os 18 W de potência dedicada em cada porta USB-C® permitem desfrutar de um carregamento rápida em qualquer dispositivo compatível com USB Power Delivery (se usar o carregador com qualquer cabo USB-C). Fornece corrente por carregamento rápido a um iPhone 8 ou posterior, até 50 % em 30 minutos, Google Pixel 2 ou 2XL, até 50 % em 37 minutos, e a um iPad Pro, até 50 % em 60 minutos. Cor preta. **O carregador.**

TECHONETECH



CÓD.	REF.		
156545	TEC2802	-	1

CARREGADOR DE CARRO 2.4

Carregador de telemóvel para carro 3.1A. Micro USB, Iphone e Type-C. 3 portas USB. Capa protetora anti-incêndio. Carregamento rápido. Cor preto. **O carregador.**



GROOVY



CÓD.	REF.		
166278	GR-CCH-2X24A-C11	-	1

CARREGADOR DE CARRO DUPLO USB

Dispõe de isolador (protege contra sobreaquecimento, sobretensão e sobrecorrente). Carrega até 2 dispositivos ao mesmo tempo. Tamanho reduzido. Cor preta. **O carregador.**

TECHONETECH



CÓD.	REF.	MODELO	COR		
156540	TEC2401	ANDROID	○ BRANCO	-	1
156541	TEC2402	APPLE	○ BRANCO	-	1
156542	TEC2421	ANDROID	● PRETO	-	1

CARREGADOR 2.4

Carregador para telemóvel 2.4A. Micro USB. 2 portas USB. Capa protetora anti-incêndio. Carregamento rápido. 1 metro. **O carregador.**



 belkin.



CÓD.	REF.		
163081	WIA001VFBK	-	1

BASE DE CARREGAMENTO SEM FIOS

Carregamento rápido sem fios até 10 watts. Tão simples como colocar o telefone sobre a base para carregá-lo rápida e facilmente. Foi desenhada para fornecer 5 watts para qualquer outro dispositivo habilitado com Qi ao mesmo tempo que carrega. Carrega sem retirar a capa. Uma luz LED branca que indica se o telefone está bem alinhado e a carregar corretamente. Por sua vez, uma luz de cor âmbar alerta da presença de um objeto estranho sobre o carregador. Carregador de parede e cabo incluídos. Pode-se conectar outros dispositivos compatíveis com Quick Charge ao carregador de parede usando o cabo incluído para carregar de 0 a 80 % em apenas 35 minutos. Medidas: Ø 90 mm x 13,3 mm. Peso: 74 g. **O carregador.**

GRACOY



CÓD.	REF.		
166279	GR-WCH-5W1A-C11	-	1

BASE DE CARREGAMENTO SEM FIOS

Carregador Wireless 5 w. Pode ser utilizado em todos os telemóveis com dispositivo de carregamento sem fios. Design compacto. Cor cinza escuro. Medidas: 100 x 10 x 100 mm. Peso: 75 gr. **O carregador.**

MediaRange



CÓD.	REF.		
155071	MRMA111	-	1

CARREGADOR SEM FIOS PARA SMARTPHONE

Estação ou base de carga por indução compatível com smartphones que disponham do protocolo Qi. Funcionamento simples: conecta-se a estação de carga a um carregador de rede ou porta USB e coloca-se o smartphone ou o tablet compatível sobre ela. No momento iniciará a carga do dispositivo. Voltagem de entrada através do conector Micro USB 5V - 2.0A ou 9V - 1.67A. Saída: 5V - 1.0A ou 9V - 1.0A (corrente máxima). Cabo Micro USB a USB incluído de 1 metro. Proteção contra sobrecargas, corte para evitar o sobreaquecimento, proteção contra curtos-circuitos, deteção de objetos estranhos, pés de borracha antideslizantes e luzes de ecrã LED. Medidas: 98 x 98 x 6 mm. Peso: 70 g. **O carregador.**

Trust.



CÓD.	REF.		
158868	22141	-	1

CARREGADOR UNIVERSAL PARA COMPUTADOR PORTÁTIL

Carregador universal para computador portátil de 70 W. Pode utilizar-se com computadores portáteis das marcas Acer, Asus, Compaq, Dell, Fujitsu, HP, Lenovo, Medion, MSI, Packard Bell e Samsung. Conectores incluídos para a maioria das marcas de portáteis mais populares; serviço gratuito de conectores para compatibilidade total. Sistema de proteção inteligente para garantir uma carga rápida e segura. Ideal para viajar: tem um design compacto e funciona a 100-240 V 50/60 Hz. Design de consumo eficiente de energia, fiável e duradouro. Compatível com portáteis que requerem como mínimo 18-20 V e 70 W. Cor preta. Medidas 38 x 48 x 112 mm. Comprimento do cabo: 120 cm. Peso: 313 g. **O carregador.**





CÓD.	REF.		
166606	BPB001BTWH	-	1

BATERIA AUXILIAR PORTÁTIL

Bateria externa com carregamento rápido de 10 000 mAh que proporciona até 36 horas adicionais de autonomia da bateria para um smartphone, para além da bateria de dispositivos compatíveis com USB-PD por uma porta USB-C de 18 W; carrega outro dispositivo adicional por uma porta USB-A de 12 W. Carrega até 50 % em 36 minutos, com o cabo USB-C para USB-C incluído. Suporta carregamento rápido para iPhone 8 ou posterior, carregando a sua bateria até 50 % em 30 minutos (requer de um cabo USB-C para Lightning, não incluído). Dispositivos compatíveis: iPhone 13, iPhone 13, 13 Pro, 13 Pro Max, 13 Mini, iPhone 12, 11, Pro, Pro Max, Mini, iPad, Galaxy S22, Ultra, Plus. Medidas: 99,1 x 158,5 x 49,5 mm. Peso: 320 g. **O carregador.**



CÓD.	REF.		
166281	GR-PBK-AP4000-C01	-	1

BATERIA AUXILIAR PORTÁTIL APPLE LIGHTNING

Compatível com dispositivos Apple. 4000MAH. Design compacto. Pode-se utilizar durante as chamadas. Fácil conexão. Cor branca. Medidas: 140 x 70 x 10 mm. Peso 230 g. **A bateria.**



CÓD.	REF.		
166282	GR-PBK-MC4000-C11	-	1

BATERIA AUXILIAR PORTÁTIL MICRO USB + TIPO C

Compatível com dispositivos Android e iPad Pro. Design compacto. Pode-se utilizar durante as chamadas. Fácil conexão. Cor cinza escuro. Medidas: 140 x 70 x 10 mm. Peso 230 g. **A bateria.**

HUB USB MÚLTIPLOS



CÓD.	REF.		
154097	K39123EU	-	1

HUB USB 3.0 7 PORTAS E CARREGADOR

Hub USB 3.0 de 7 portas para expansão simples do dispositivo. Instalação Plug and Play sem a necessidade de downloads de drivers. USB 3.0 para velocidades de dados de 5 Gbps, o que é 10 vezes mais rápido que o USB 2.0. Compatível com sistemas que executam o Windows 8.1 / 8/7 / Vista / XP e Mac OS X 10.6 ou posterior. Cor preto. Medidas: 108 x 52 x 17 mm. Peso: 62 g. **O HUB.**



CÓD.	REF.		
156465	K39122EU	-	1

HUB USB 3.0 4 PORTAS E CARREGADOR

Inclui quatro portas USB para admitir mais dispositivos de forma simples. USB 3.0 transfere dados a 5 Gb/s, 10 vezes mais rápido que a tecnologia USB 2.0. Fornece 3 A para carregar rapidamente smartphones ou tablets ligando o hub a uma tomada de corrente externa. Instalação Plug & Play sem necessidade de descarregar controladores. Compatível com sistemas que executam Windows® 8.1/8/7/Vista/XP ou Mac OS® X 10.6 ou versões posteriores. As portas de carga são compatíveis com o standard USB BC 1.2 e com dispositivos BC 1.2 como o iPad® 4.ª geração, o iPad Air™ e o iPad mini. Medidas: 75 x 51 x 14,5 mm. Peso: 38 g. **O HUB.**



SUPORTES PARA TELEMÓVEIS

GROOVY

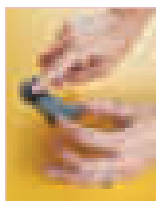

CÓD.	REF.		
166280	GR-AVP-360-C11	-	1

SUPOTE DE TELEMÓVEL PARA CARRO

Apto para todos os telemóveis. Fácil de instalar. Medidas: 70 x 25 x 20 mm. Peso: 10 g. **O suporte.**

GROOVY



CÓD.	REF.		
166287	GR-AVP-GRV	-	1

SUPOTE DE TELEMÓVEL PARA CARRO GRAVITY

Suporte apto para todos os smartphones. Fácil de instalar, aplica-se sobre a grelha de ventilação do carro. Cor preta. Medidas: 120 x 80 x 50 mm. Peso: 75 g. **O suporte.**

GROOVY

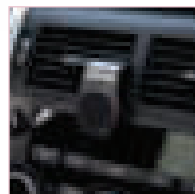

CÓD.	REF.		
166288	GR-AVP-MGN	-	1

SUPOTE DE TELEMÓVEL PARA ÇARRO UNIVERSAL MAGNÉTICO

Suporte magnético universal apto para todos os smartphones. Cor cinza escuro. Medidas: 50 x 70 x 40 mm. Peso: 70 g. **O suporte.**

LEITORES DE CARTÕES

ewent

CÓD.	REF.		
160328	EW1052	-	1

LEITOR DE SMART CARD

Leitor de cartões desenhado para satisfazer todas as normas e especificações do cartão inteligente em formato de cartão ID-1, incluindo cartões de identificação pessoal. O leitor de cartões é conveniente para o comércio eletrónico, e-Business, firmas digitais, autenticação e proteção de acesso. O leitor de cartões é compatível com PC / SC, assim como WHQL. Medidas: 60 x 68 x 10 mm. Peso: 80 g. **O leitor.**



Freedom
addicts

NGS

BUZZ BLAB

8435430620207



MULTI
DISPOSITIVO



Headset sem fios mono com microfone articulado que pode rodar até 270°



Microfone com tecnologia ENC e padrão omnidirecional, para captação de voz direta e de ótica qualidade.



Possui no próprio auricular botões fáceis de utilizar, a partir dos quais poderás controlar o volume, atender ou rejeitar chamadas e ainda conectar com o assistente de voz

 CARREGA
USB-C

WE ARE FREEDOM ADDICTS



Q-CONNECT®



CÓD.	REF.		
37958	KF04369	-	1

MINI RATO ÓTICO

Rato ótico de 3 botões. Funciona sobre qualquer superfície. Scroll com movimento horizontal e vertical. Tecnologia ótica de 800 dpi. Funciona em portas USB. Cor preta. **O rato.**

Kensington®



CÓD.	REF.	COR		
162719	K75350WW	● AZUL	-	1
162721	K75353WW	○ BRANCO	-	1
162271	K75298WW	● PRETO	-	1
162720	K75352WW	● VERMELHO	-	1

RATO ÓTICO MINI

Oferece opções flexíveis de conectividade sem fios (2,4 GHz, Bluetooth 3.0 e Bluetooth 5.0) e adapta-se a uma ampla variedade de dispositivos informáticos, desde portáteis e computadores de secretária, a dispositivos móveis. Também proporciona um seguimento preciso na maioria das superfícies difíceis, como o vidro. Design ambidestro. **O rato.**

RATOS

Q-CONNECT®



CÓD.	REF.		
37957	KF04368	-	1

RATO ÓTICO

Rato ótico de 3 botões. Funciona sobre qualquer superfície. Scroll com movimento horizontal e vertical. Tecnologia ótica de 800 dpi. Funciona em portas USB e PS/2. Cabo de 1,45 m. **O rato.**

Kensington®



CÓD.	REF.		
78449	K72356EU	-	1

RATO ÓTICO

Rato ótico com design ambidestro e ergonómico. Botão scroll que agiliza a revisão de documentos. Sensor ótico de 800 dpi. Compatível com PC e Mac®. Funciona com portas USB. **O rato.**

logitech



CÓD.	REF.		
155118	910-003357	-	1

RATO ÓTICO B100

Rato ótico de 3 botões para computador. De fácil instalação, unicamente tem que conectar à porta USB e está pronto para usar. Precisão ótica de 800 DPI. Cabo de 1,8 m. Cor preta. Peso: 88 g. **O rato.**

Q-CONNECT®



CÓD.	REF.	COR		
155697	KF18069	● AZUL	-	1
155698	KF18068	● VERMELHO	-	1

RATO ÓTICO SEM FIOS

Rato ótico sem fios com tecnologia 2,4 Ghz. 4 botões e scroll. Sensor ótico de 1000 DPI. Nano recetor sem fios USB que se guarda dentro do rato. Funciona com 2 pilhas AAA não incluídas. **O rato.**

Q-CONNECT®



CÓD.	REF.	COR		
163845	KF10970	○ BRANCO	-	1
163844	KF10969	● PRETO	-	1

RATO ÓTICO SEM FIOS

Rato ótico sem fios com tecnologia 2,4 ghz. 4 botões e scroll. Sensor ótico de 1000 dpi. Nano recetor sem fios USB que se guarda dentro do rato. Funciona com 2 pilhas AAA não incluídas. **O rato.**





**MAIS
5000
REFERÊNCIAS**

**MATERIAL
DE ESCRITÓRIO**

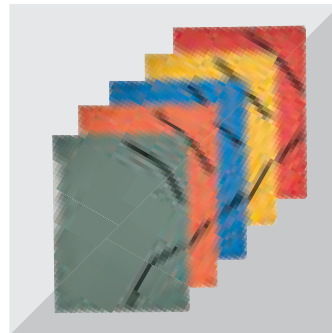
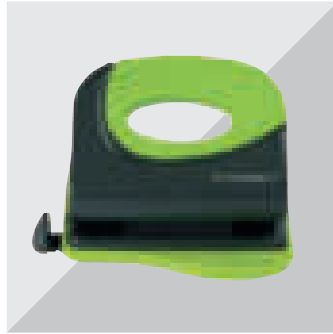

**A QUALIDADE NÃO É UMA OPÇÃO,
É O NOSSO COMPROMISO.**



**PRODUTOS
TECNOLÓGICOS**

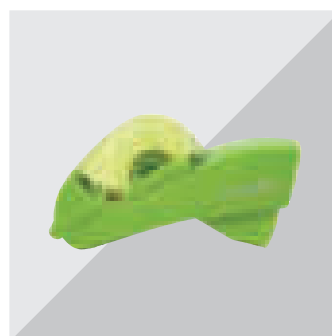
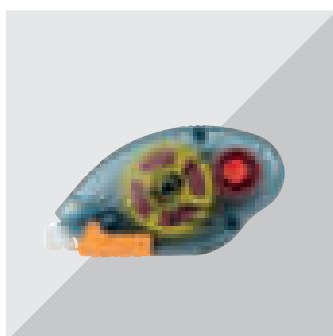
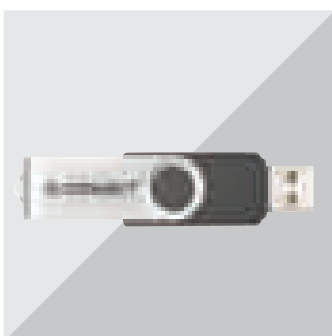

Kensington

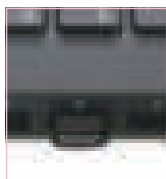

CÓD.	REF.	COR		
162722	K72421WW	● AZUL	-	1
162273	K72422WW	● VERMELHO	-	1

RATO ÓTICO SEM FIOS

O seu design ergonómico para a mão direita é cómodo inclusive quando se trabalham muitas horas. Incorpora um nanorecetor de 2,4 GHz que reduz as interferências em ambientes de escritório lotados. Sensor ótico de alta definição (PPP: 800/1200/1600) para um controlo efetivo. Duração prolongada das pilhas até 12 meses. 2 pilhas AAA incluídas. O recetor é tão pequeno que se pode deixar no computador ou guardar no compartimento de armazenamento integrado do próprio pro fit. É suficientemente grande para ser confortável na mão mas também suficientemente pequeno para transportar numa bolsa de viagem.

O rato.

Kensington



CÓD.	REF.		
162272	K72370EU	-	1

RATO ÓTICO SEM FIOS

Design ergonómico que imita a curvatura natural da mão e oferece maior comodidade durante o uso prolongado. O sensor ótico de alta definição (800 ppp e 1200 ppp) para controlar o cursor com suavidade e precisão. Tecnologia sem fios de 2,4 Ghz segura que reduz o risco de interferências e é ideal para ambientes de escritórios. Painéis laterais de borracha suave e botões curvados que facilitam a fixação e conforto. Funciona com 2 pilhas AA (incluídas). **O rato.**

Trust.



CÓD.	REF.	COR		
162908	20322	● PRETO	-	1
162907	20787	● VERMELHO	-	1

RATO ÓTICO SEM FIOS

Cobertura sem fios de 6 m. Botão de seleção de velocidade 1000-1600 DPI. Micro-recetor USB de fácil armazenamento. Botão de ligar/desligar. Para utilizadores destros e esquerdinos. Windows 8, 7, Vista ou XP, MAC baseado em Intel com Mac os x 10.5 (leopard) ou sistema operativo Chrome superior. Porta USB. **O rato.**

Q-CONNECT®

CÓD.	REF.		
58570	KF16196	-	1

RATO ÓTICO SEM FIOS

Rato ótico sem fios de 4 botões. Funciona sobre qualquer superfície. Scroll com movimento horizontal e vertical. Tecnologia ótica de 1000 DPI. Funciona nas portas USB. Nano recetor sem fios USB de 2,4 GHz. **O rato.**



NGS

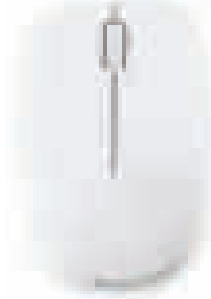
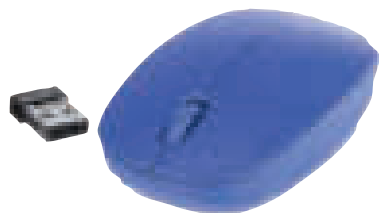

NGS

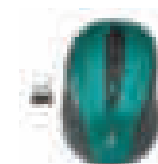

CÓD.	REF.	COR		
162843	EVOMUTEBLUE	● AZUL	-	1
162844	EVOMUTEPURPLE	● PÚRPURA	-	1
162845	EVOMUTERED	● VERMELHO	-	1

RATO ÓTICO SEM FIOS

Rato sem fios com sensor ótico e rato silencioso RF de 2,4 GHz. Reduz até 95 % o ruído dos cliques. Evita os ruídos perturbadores e melhora ao máximo a concentração nas tarefas. Contém um descanso para o polegar ergonómico para um agarrar cómodo, 5 botões e uma roda de rolagem. Botão para alteração de DPI incorporado: 800/1600. Interface nano USB. Alcance sem fios até 10 metros. **O rato.**

RATO ÓTICO SEM FIOS

Rato com sensor ótico especial para portátil. Com 2 pulsadores e scroll/botão vertical para numerosas funções. Funciona sobre todas as superfícies. Dimensões reduzidas. Tecnologia ótica de 1000 DPI. Recetor USB nano de 2,4 GHz. **O rato.**

Acessórios para todos os espaços de trabalho



Suporte de Arrefecimento para Portátil SmartFit™ Easy Riser™



- O sistema SmartFit™ providência, em dois simples passos, um ajuste personalizado do monitor em altura.
- Adequado para portáteis de 12" a 17". Dobra-se na horizontal para ser facilmente transportado.
- Ângulo de inclinação até 50 graus.

Código	Cor
78448	Cinza

Suporte para monitor Kensington Extra Wide



- Promove uma postura saudável.
- O Monitor Riser Essencial suporta dois monitores e permite guardar o seu teclado.

Código	Cor
162281	Preto

Suporte para Monitor Kensington SmartFit® Spin2



- O SmartFit® Spin Station é ajustável em altura à sua cor pessoal SmartFit® comfort, enquanto isso, a área de armazenamento patenteada permite fácil acesso às ferramentas de mesa.
- O sistema SmartFit® permite determinar a configuração correta da altura do produto para a posição ideal.

Código	Cor
43866	Preto



Rato sem fio Pro Fit™ médio

- Tecnologia sem fio que evita desordem de cabos e nano-recetor armazenável no próprio rato.
- Tecnologia sem fio longa de 2,4 GHz alcance e com mínima interferência de DPI até 1600.

Código	Cor
162273	Vermelho
162722	Azul



Rato sem fio Dual SureTrack

- Conecta-se via Bluetooth 3.0 ou 5.0 ou USB 3.0 Nano dongle.
- O sensor ótico rastreia rapidamente e é preciso em superfícies como vidro, granito, mármore, madeira e superfície lacada.
- Ajusta a velocidade do cursor adequa-se às suas necessidades, selecionando o nível de DPI desejado (1200/2400/4000).

Código	Cor
162719	Vermelho
162720	Azul
162721	Branco
162271	Preto



Rato in a Box® Kensington com Fio

- Sensor ótico de 1000 dpi responsivo e confiável.
- A roda de rolagem é ideal para acelerar documentos.
- Design ambidestro para usuários esquerdinos ou destros, com forma contornada para maior conforto.
- Compatível com Windows e Mac.

Código	Cor
78449	Preto

NOVO

Teclado USB lavável Pro Fit® - ES



- Teclado impermeável e lavável.
- Ligação USB com cabo.
- Compatível com Windows® 10, 8.1, 8, 7 e macOS® 10.6 e posteriores.

Código	Cor
162274	Preto

Apoio para pulsos Duo Gel Kensington

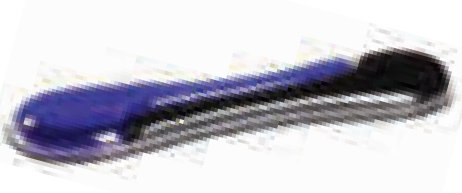

- O apoio para pulsos Duo Gel ajusta-se a toda a extensão de um teclado standard.
- Inclui um canal de ventilação para manter as mãos frescas e secas.

Código	Cor
162277	Azul/Fumado

Braço SmartFit® Ergo extensível para um monitor



- Graças ao sistema SmartFit só terá para combinar o tamanho da sua mão com a cor da tabela fornecida e definir a altura de acordo com a cor.
- A ampla faixa de ajuste oferece $\pm 90^\circ$ de rotação, $\pm 180^\circ$ de rotação e $\pm 45^\circ$ de ajuste inclinação do monitor.
- Braço extensível permite ajuste monitorar facilmente a distância (até 399 mm / 15,7").

Código	Cor
162726	Preto



CÓD.	REF.		
163058	ASHDUAL	-	1

RATO ÓTICO SEM FIOS

Rato 2 em 1: sem fios e compatível com tecnologia Bluetooth 5,0 com um sensor ótico especial para portátil. Tamanho reduzido e compacto para desfrutar de uma grande mobilidade, ideal para portáteis. Conta com um sensor de alto rendimento de 1200 DPI. Sistema de poupança de energia: o rato entra de forma automática em modo de suspensão depois de um período de inatividade. Destaca-se pelo seu acabamento elegante que combina cor grafite mate com uma banda em preto brilhante. Alcance sem fios até 10 metros. Design para ambidestros. **O rato.**

Kensington



CÓD.	REF.		
78450	K72392EU	-	1

RATO ÓTICO SEM FIOS

Rato sem fios de 3 botões. Tecnologia de 2,4 Ghz que reduz o risco de interferências. Nano recetor sem fios USB que se guarda dentro do rato. Sensor ótico de alta definição de 1000 dpi. Funcionamento Plug & Play. Botão scroll para agilizar a revisão de documentos. Design ambidestro curvo muito cómodo. Compatível com PC e Mac®. Funciona com 2 pilhas AAA (incluídas). **O rato.**

Kensington



CÓD.	REF.		
78842	K72452WW	-	1

RATO ÓTICO SEM FIOS

Tamanho compacto ideal para uso em portáteis e viagens, como para secretária. Sem fios: tecnologia de 2,4 Ghz que reduz o risco de interferências. Nano recetor sem fios USB que se guarda dentro do rato. Sensor laser de alta definição. Funcionamento Pair & Play fiável com conexão USB. Botão scroll. Design ambidestro para usuários esquerdos e destros. Cabo USB de 150 cm que permite o funcionamento fiável sem bateria. Compatível com PC e Mac®. Funciona com 1 pilha AA (incluída). **O rato.**



CÓD.	REF.		
163054	BLUR-RB	-	1

RATO ÓTICO SEM FIOS MULTIDISPOSITIVO

Rato sem fios multidispositivo. Tem conexão trimodal (2,4Ghz + BT3.0 + BT5.0): suporta 3 dispositivos ao mesmo tempo e alterna rapidamente entre eles através do botão de alteração de modo. Oferece 10 m de distância de funcionamento e reconexão automática. Equipado com uma bateria de lítio recarregável que se pode carregar facilmente com o cabo USB-C incluído. Conta com um sensor laser de alto rendimento, DPIs totalmente ajustáveis: 800/1600/3200. Inclui uma roda metálica antideslizante para um melhor agarrar com scroll e 6 botões. Incorpora base de teflon para assegurar um deslizar perfeito em qualquer superfície. Até 50 horas de duração da bateria com apenas um carregamento. **O rato.**



CÓD.	REF.	COR		
163056	SMOGMINT-RB	● MENTA	-	1
163057	SMOG-RB	● PRETO	-	1

RATO ÓTICO SEM FIOS MULTIDISPOSITIVO

Rato sem fios recarregável com tecnologia Bluetooth para vários dispositivos. 2,4 GHz + BT3.0 + BT5.0, compatível com 3 dispositivos em simultâneo. Canal para USB de 2,4 GHz com uma conexão potente e fiável. Equipado com uma bateria de lítio recarregável, fácil de carregar com o cabo USB de tipo C incluído. Inclui uma roda de rolagem de borracha antideslizante com um design ótimo de deslizamento e 3 botões. Clique silencioso. Dispõe de retroriluminação RGB personalizável com 15 cores. Ambidestro. Alcance sem fios de 8-10 m. Até 50 horas de bateria em apenas um carregamento. Botão de ligar/desligar de poupança de energia. **O rato.**

Kensington



CÓD.	REF.		
162723	K75501EU	-	1

RATO ÓTICO ERGONÓMICO SEM FIOS

Melhora a postura do pulso para uma maior comodidade. A inclinação natural (46,7 graus) com contorno posiciona o pulso de forma neutra, eliminando a compressão dos tecidos moles. Proporciona um suporte completo para um movimento mais suave e amplo dos grupos musculares. Rato com todas as funções com roda de rolagem, botões esquerda, direita, frente, trás e DPI (800/1000/1200/1600). Simplesmente conecte o nanorecetor para desfrutar de uma conectividade sem fios plug & play até 20 metros. O indicador de bateria baixa permite saber quando tem que mudar a bateria. Uma pilha AA dura até um ano. **O rato.**



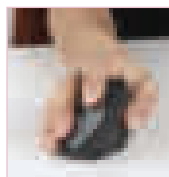

CÓD.	REF.		
163059	EVOZEN	-	1

RATO ÓTICO ERGONÓMICO SEM FIOS

Rato vertical sem fios. Desenhado para favorecer uma posição mais natural da mão, do pulso e do antebraço. Acabamento em borracha para uma comodidade total e um melhor agarrar. 2 botões para o polegar: navegador para a frente e para trás. Cómodo descanso para o polegar para descansar a mão e pulso. Ajuda a prevenir a dor das lesões por esforço repetitivo (síndrome RSI). Este rato vertical conta com 5 botões e uma roda de rolagem. Interface NANO USB. Inclui um espaço para armazenar o recetor. Alcance sem fios até 10 metros. Conta com um sensor de alto rendimento, DPI totalmente ajustáveis: 800/1200/1600. **O rato.**



CÓD.	REF.		
160403	KF10714	-	1

RATO SEM FIOS ERGONÓMICO

Rato ergonómico para mão direita. Ideal para reduzir a tensão nos pulsos e braços. Design vertical com descanso para o polegar. 6 botões. Iluminação LED. Sem cabo. Funciona com 2 pilhas AAA. Pilhas não incluídas. Cor preta. Medidas 123 mm x 65 mm x 82 mm. Peso 89 g. **O rato.**



CÓD.	REF.		
166624	22988	-	1

RATO GAMING GXT133 LOCX

Fiável sensor ótico de 800 - 4 000 dpi que proporciona uma grande velocidade e precisão. Design simétrico, ideal para todos os jogadores esquerdinos ou destros. O rato inclui um cabo USB trançado de nylon de 1,8m. Medidas: 69 x 129 x 42 mm. Peso: 94 g. **O rato.**

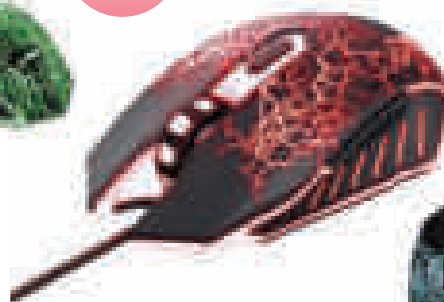

CÓD.	REF.		
166625	24618	-	1

RATO GAMING GXT105X IZZA

Rato para jogos com 6 botões e design de iluminação LED exclusivo. Medidas: 73 x 130 x 42 mm. Peso: 129 g. **O rato.**



CÓD.	REF.		
160318	22885	-	1

RATO ERGONÓMICO COM CABO

Design vertical ergonómico para reduzir a tensão nos pulsos e braços. Apto para trabalhar cómodamente durante períodos mais prolongados, evitando desconforto nos pulsos e braços. Cómodo descanso para o polegar e revestimento de borracha para um agarrar perfeito. Botão de seleção de velocidade (1000/1600 ppp) 2 botões para o polegar: Navegador para a frente e para trás. Atrativa iluminação LED azul. USB 2.0 com cabo. Cor preta. Medidas: 120 x 63 x 75 mm. **O rato.**



UNIDADE MÍNIMA DE VENDA



PERMITE ABERTURA DE EMBALAGEM



MEDIDAS: LARGURA X ALTURA X PROFUNDIDADE



ZONA2

ALIVIAR A PRESSÃO NOS PULSOS

Ter uma postura incorreta quando utiliza o teclado ou o rato pode causar dor e incómodo.



O HÁBITO **O PROBLEMA** **A SOLUÇÃO**

Fellowes. Comprometidos com o seu bem-estar

NO ESCRITÓRIO
EM CASA
EM DESLOCAÇÃO

Q-CONNECT®



CÓD.	REF.		
26470	KF04520	-	1

APOIO DE PULSOS DE GEL PARA TECLADO

Antideslizante, adapta-se ao pulso perfeitamente, proporcionando comodidade para aliviar os pontos de pressão, ajudando a reduzir a tensão do pulso. Teclado não incluído. **O apoio de pulsos.**



CÓD.	REF.	COR		
58949	9113709	● AZUL	-	1
58950	9112201	● PRETO	-	1

APOIO DE PULSOS DE GEL PARA TECLADO

Apoio de pulsos de gel para dar um toque de cor ao seu espaço de trabalho. Resistente às manchas, limpa-se com um pano humedecido. **O apoio de pulsos.**



LINHA PREVENÇÃO TOTAL



CÓD.	REF.		
37971	FT600003261	-	1

APOIO DE PULSOS DE GEL PARA TECLADO

Os apoios de pulso da 3M foram especialmente desenhados para a comodidade das mãos e braços. Ajudam a manter em linha reta o antebraço, o pulso e a mão enquanto escreve com o teclado. **O apoio de pulsos.**

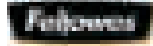

CÓD.	REF.		
62772	9252103	-	1

APOIO DE PULSOS DE FOAMFUSIÓN™ PARA TECLADO

Proporciona o apoio adequado para o pulso enquanto usa o teclado. Fabricado em FoamFusión™ espuma de alta densidade e gel, faz dele o apoio de pulsos mais suave do mercado. Proteção Antibactérias Microban®. Forrado em tecido suave, transpirável e resistente. Base antideslizante. **O apoio de pulsos.**



CÓD.	REF.		
156482	9287402	-	1

APOIO DE PULSOS P/ TECLADO FOAMFUSIÓN PLUS TOUCH™

Proporciona o apoio adequado para o pulso enquanto se usa o rato. Fabricado em FoamFusión™ espuma de alta densidade e gel, que o converte no apoio de pulsos mais suave do mercado. Proteção Antibactérias Microban®. Forrado com tecido suave, transpirável e resistente. Cor azul. Base antideslizante. **O apoio de pulsos.**

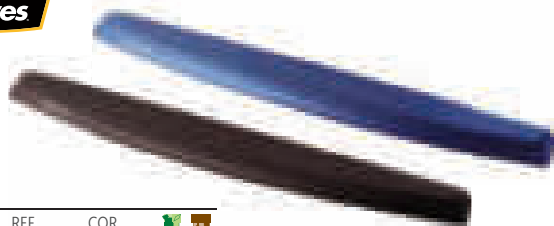

CÓD.	REF.	COR		
156481	9178401	● AZUL	-	1
156480	9178201	● PRETO	-	1

APOIO DE PULSOS PARA TECLADO MEMORY FOAM

Apoio de pulsos de espuma suave. Fixa a posição adequada da mão enquanto tecla. Redistribui os pontos de pressão para um apoio mais relaxante. Base antideslizante. Superfície que melhora a tração do rato. **O apoio de pulsos.**

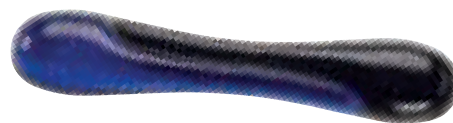

CÓD.	REF.	COR		
162727	62397	● PRETO/● AZUL	-	1

APOIO DE PULSOS DUO GEL

O apoio de pulsos duo gel, ajusta-se a todo o comprimento do teclado standard, molda-se à forma dos seus pulsos e proporciona total conforto e apoio para a escrita. Com canal de ventilação para manter as mãos secas e frescas. Acabamento suave e fácil de limpar. Medidas: 240 x 182 x 25 mm. **O apoio de pulsos.**



Kensington®

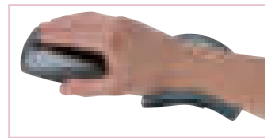

CÓD.	REF.		
63934	K55787EU	-	1

APOIO DE PULSOS PARA RATO

Inovador apoio de pulsos moldável. Suporta de forma natural o pulso e a mão colocando o braço no ângulo ergonômico adequado. Conta com almofadas antideslizantes na base. Isto obriga a utilizar o cotovelo e o ombro ao navegar, ajudando a reduzir assim o risco de lesões provocadas por um esforço repetitivo. **O apoio de pulsos.**

TAPETES PARA RATO COM APOIO DE PULSOS

Q-CONNECT®

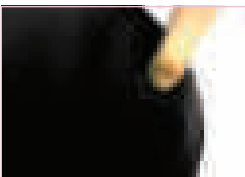

CÓD.	REF.		
31748	KF02213	-	1

TAPETE PARA RATO COM APOIO DE PULSOS

Com apoio de pulsos, enchimento de gel. Design ergonômico e base antideslizante. Não inclui rato. **O tapete.**

Q-CONNECT®

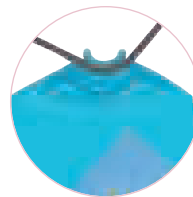

CÓD.	REF.		
43340	KF20085	-	1

TAPETE PARA RATO COM APOIO DE PULSOS

Tapete de rato com apoio de pulsos de gel. Inclui um canal para organização dos cabos. Possibilidade de colocar uma fotografia ou nota debaixo da capa de PVC transparente. Cor azul. Não inclui rato. **O tapete.**

Q-CONNECT®



CÓD.	REF.	COR		
155718	KF17224	● AZUL	-	1
155720	KF17226	● CELESTE	-	1
155717	KF17223	● PRETO	-	1
155719	KF17225	● ROSA	-	1

TAPETE PARA RATO COM APOIO DE PULSOS

Tapete de rato com apoio de pulsos, enchimento de gel. Design ergonômico com superfície de tela e base antideslizante. Disponível em várias cores. **O tapete.**

Q-CONNECT®

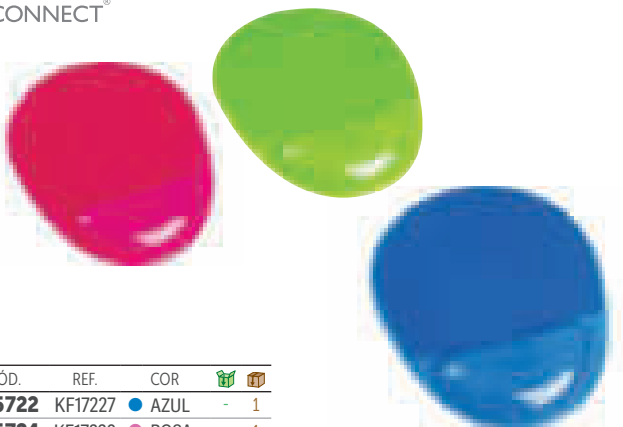

CÓD.	REF.	COR		
155722	KF17227	● AZUL	-	1
155724	KF17229	● ROSA	-	1
155723	KF17228	● VERDE	-	1

TAPETE PARA RATO COM APOIO DE PULSOS

Tapete de rato de PVC com apoio de pulsos de gel. Tapete com superfície especialmente desenhada para melhorar o reconhecimento do movimento do rato ótico. Design ergonômico e base antideslizante. Cores vivas. **O tapete.**

Q-CONNECT®



CÓD.	REF.	COR		
155726	KF17231	● AZUL	-	1
155727	KF17232	● CELESTE	-	1
155725	KF17230	● PRETO	-	1
155728	KF17233	● VIOLETA	-	1

TAPETE PARA RATO COM APOIO DE PULSOS

Tapete forrado com tela suave e apoio de pulsos fabricado em gel. Oferece máxima comodidade para manter o pulso numa postura adequada sem pressão. Ideal para uso intenso no escritório. Base antideslizante. Tela fácil de limpar. **O tapete.**

Fellowes



CÓD.	REF.	COR		
156479	9287302	● AZUL	-	1
62773	9252003	● PRETO	-	1

TAPETE PARA RATO COM APOIO DE PULSOS

Proporciona o apoio adequado para o pulso enquanto se usa o rato. Fabricado em FoamFusión™ espuma de alta densidade e gel, tornando-o no apoio de pulsos mais suave do mercado. Proteção Antibactérias Microban®. Forrado em tecido suave, transpirável e resistente. Base antidesslizante. Superfície que melhora a tração do rato. **O tapete.**

Fellowes



CÓD.	REF.	COR		
58951	9114120	● AZUL	-	1
58952	9112101	● PRETO	-	1

TAPETE PARA RATO COM APOIO DE PULSOS

Tapete de plástico com apoio de pulsos fabricado em gel. Oferece máxima comodidade e alívio ao apoiar os pontos de pressão do pulso, mantendo-o na postura adequada. Base antidesslizante adaptável a qualquer superfície. Resistente às manchas e fácil de limpar com um pano húmido. **O tapete.**

Fellowes



CÓD.	REF.	COR		
156477	9172801	● AZUL	-	1
156476	9176501	● PRETO	-	1
156478	9175801	● PRATA	-	1

TAPETE PARA RATO COM APOIO DE PULSOS MEMORY FOAM

Apoio de pulsos de suave espuma que fixa a posição adequada da mão enquanto se usa o rato. Redistribui os pontos de pressão para um apoio mais relaxante. Base antidesslizante. Superfície que melhora a tração do rato. Medidas 201 x 235 x 25 mm. **O tapete.**

3M

LINHA CONFORT



CÓD.	REF.		
34886	70071080785	-	1

TAPETE PARA RATO COM APOIO DE PULSOS

Com superfície de precisão. Linha Confort, para utilizadores que não superam as 20 horas semanais de atividade em frente ao computador. Favorece o correto alinhamento do pulso enquanto escreve ao computador. Não inclui rato. **O tapete.**

3M

LINHA PREVENÇÃO TOTAL



CÓD.	REF.		
37969	FT600003287	-	1

TAPETE PARA RATO COM APOIO DE PULSOS

Apoio de pulso de gel da Linha Prevenção Total da 3M, favorece o correto alinhamento do pulso enquanto escreve ao computador. Não se move. As bandas de borracha antidesslizante mantêm o apoio de pulso no seu lugar. Incorpora superfície de precisão para o rato. Não inclui rato. **O tapete.**

Kensington



CÓD.	REF.		
43865	62384	-	1

TAPETE PARA RATO COM APOIO DE PULSOS

Tapete para rato com apoio de pulso. Para maior comodidade, a pressão distribui-se uniformemente pela espuma. Tecido especial que reduz a fricção com o pulso para evitar a acumulação de calor e suor. **O tapete.**



Q-CONNECT®

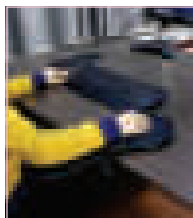

CÓD.	REF.		
163913	KF16947	-	1

APOIO DE BRAÇOS ERGONÓMICO

Apoio de braços ergonómico com apoio de pulsos de gel e tapete de rato. Permite apoiar o braço e a mão. Alivia a tensão dos pulsos e braços. Montagem fácil em qualquer mesa. Medidas: 220 x 140 x 480 mm. Cor preta. **O apoio de braços.**

3M

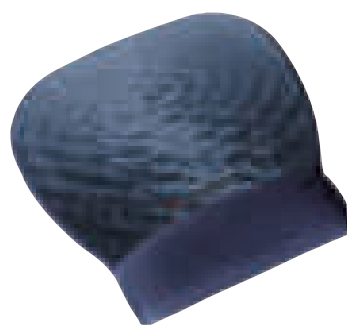

CÓD.	REF.		
49778	70071080751	-	1

TAPETE PARA RATO COM APOIO DE PULSOS

Sistema com o exclusivo gel desenvolvido pela 3M, que se adapta à pressão dos pulsos e volta à posição original depois de usar. Composto por pirâmides microscópicas que proporcionam uma melhor tração, favorecendo os movimentos de deslizamento do rato e da sua mão. **O tapete.**

TAPETES PARA RATO

Q-CONNECT®



CÓD.	REF.	COR		
162780	KF04517	● PRETO	-	1
26466	KF04516	● AZUL	-	1

TAPETE PARA RATO

Tapete de 6 mm de espessura. Com cantos redondos. Superfície fabricada em poliéster para um bom deslizar do rato. Parte de baixo fabricada em goma EVA. Medidas: 260 x 220 x 6 mm. **O tapete.**

Q-CONNECT®



CÓD.	REF.		
162663	KF14447	-	1

TAPETE XXL PARA RATO

Tapete de grande tamanho para rato. Cantos redondos. Superfície fabricada em poliéster para um bom deslizar do rato. Bordas costuradas para suportar uma maior abrasão por fricção e aguentar o desgaste por uso. Parte inferior antideslizante e semiflexível, para aumentar o agarra e a fixação estável em superfícies lisas. Cor preta. Medidas: 900 x 400 mm. **O tapete.**

cep



CÓD.	REF.		
163351	1008101021	-	1

TAPETE DE BAMBÚ COM ABA

Tapete de rato com um design limpo. Aba anti-brilho para não perder de vista uma foto e personalizar o seu espaço de trabalho. Base de impressão de madeira de faia. Compatível com todo tipo de ratos. Parte inferior de espuma suave e antideslizante. Lavável em ambas as faces. PVC sem ftalatos. Espessura 2 mm. Cor faia. Medidas: 210 x 150 mm. **O tapete.**



CÓD.	REF.		
161289	XPRESSCAM720	-	1

CÂMARA WEB

Webcam de alta definição (1280 x 720) com conexão USB. Microfone integrado. Compatível com múltiplos sistemas operativos, incluindo Windows, MAC OS e Smart TV. Resolução de 1 Mpx reais. A base ajustável garante que pode ser fixada a qualquer monitor ou colocada sobre uma superfície plana. Instalação Plug & Play. Cabo de 1,5 m. Medidas: 80 x 40 x 90 mm. **A câmara.**

Trust.



CÓD.	REF.		
162903	24228	-	1

CÂMARA WEB

Os dois microfones integrados captam a voz com clareza. Resolução QHD (2560 x 1440) com 30 fotogramas por segundo. Suporte adicional para 720p HD e 1080p Full HD, que permite utilizar com qualquer dispositivo. Lente de vidro grande angular, perfeita para realizar chamadas em grupo. O ângulo de 80 graus cobre uma área mais ampla que uma lente standard, para que no enquadramento do vídeo possa caber mais do que uma pessoa, sem necessidade de mover ou ajustar a posição da câmara. O filtro de privacidade faz com que nada seja visível apenas só quando é retirado da frente da câmara. Além disso, com a rosca de 1/4", pode-se montar a câmara num tripé (não incluído). Um indicador LED na parte frontal da câmara mostra o estado da câmara web. Medidas: 90 x 65 x 50 mm. **A câmara.**



CÓD.	REF.		
159574	XPRESSCAM300	-	1

CÂMARA WEB

Completa webcam de sensor CMOS de 300kbp. A velocidade de transmissão de dados permite realizar excelentes vídeoconferências. Possui uma resolução de imagem até 8mpx e uma de vídeo até 5mpx. A webcam está montada sobre um eixo rotativo que permite focar qualquer canto da habitação. Zoom e seguimento facial. Dispõe também de captura de vídeo e imagem. Microfone incluído. **A câmara.**



CÓD.	REF.		
166601	XPRESSCAM1080	-	1

CÂMARA WEB

Webcam de alta definição FULL HD (1920 x 1080) com conexão USB 2.0. Microfone multidirecional incorporado para conversações sem interferências. Compatibilidade com todas as aplicações de vídeo chamada e chat: Skype, Zoom, Facetime, Teams, etc. Admite vários sistemas operativos: Windows, Mac OS, e Smart TV. Resolução de 2 Mpx reais. Distância focal de 30 cm até ao infinito, um amplo campo de visão de 60 graus. Botão SNAPSHOT. Sistema de deteção antihack. Leve e de tamanho compacto. Comprimento dm cabo de 2 m para grande mobilidade. A base ajustável garante que pode ser fixada a qualquer monitor ou colocada sobre uma superfície plana. Instalação Plug & Play que elimina a necessidade de software. Medidas: 70 x 48 x 54 mm. **A câmara.**



REPRODUTORES RÁDIO



CÓD.	REF.		
150741	DBF209	-	1

RÁDIO CD E MP3 COM USB

Rádio CD e MP3. Rádio digital com 20 predefinições. Antena FM telescópica. Função Repeat. Memória programável. Porta USB. Adaptador Aux-in e auriculares. Potência de saída: 2 x 2 W. Alimentação: 6 pilhas R14 (não incluídas). Medidas: 303 x 205 x 143 mm. Peso: 1580 g. **O rádio.**





A sua marca de confiança

Aproveite ao máximo o seu escritório



Trust.

Trust.



CÓD.	REF.		
49518	16697	-	1

COLONAS 2.0

Compacto conjunto de colunas stéreo com potência de saída RMS de 5 watts (máx. potência: 10 watts). Para uma reprodução mais nítida dos efeitos de som. Apto para pc, computadores portáteis, reprodutores mp3, etc. Botões de controlo para ligar e ajustar o volume. Conexão frontal para auriculares. Medidas: 185 x 75 x 95 mm. Peso: 772 g.

O conjunto de colunas.

Trust.



CÓD.	REF.		
162911	22948	-	1

COLONAS 2.0

Conjunto de colunas compacto e elegante para complementar os equipamentos domésticos ou de escritório. Com uma potência máxima de 12 W (6 W RMS). Garantem um som claro e ocupam pouco espaço no escritório. Funcionam com qualquer PC ou portátil e alimentam-se por USB, o que significa que as colunas instalam-se muito facilmente. Não é necessário dispor de uma tomada de parede. Uma vez conectadas, as colunas iluminam-se com um ciclo de cor RGB automatizado. As colunas pode-se ligar ou desligar, assim como ajustar o volume com o botão integrado na parte frontal. Medidas: 85 x 132 x 95 mm. Peso: 401 g.

O conjunto de colunas.

Trust.



CÓD.	REF.		
166628	17595	-	1

COLONAS 2.0 REMO

Compacto conjunto de colunas stereo com potência de saída RMS de 8 watts (16 watts de potência máxima). Não é necessário conectar a uma tomada de parede. Também se desligam automaticamente quando tiver terminado de utilizar o PC ou portátil. Medidas: 80 x 175 x 80 mm.

Peso: 600 g. **O conjunto de colunas.**

logitech

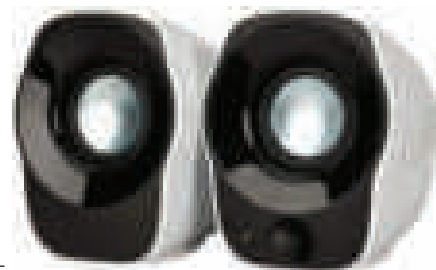

CÓD.	REF.		
155125	980-000513	-	1

COLONAS Z120

Colunas stéreo compactas. Alimentação por USB. Toma de 3,5 mm para áudio. Pode-se ajustar o comprimento dos cabos na parte posterior das colunas. Tem um único comando giratório para ligar/desligar e regular o volume. Potência de saída: 1,2 W. Medidas: 110 x 90 x 88 mm. Peso: 250 g.

O conjunto de colunas.



CÓD.	REF.		
163920	HP004	-	1

COLONAS DHE-6000

Colunas para PC com iluminação LED. RMS: 2 x 3 W / Coluna: 2"x 2. Controlo de volume integrado no cabo. Retroiluminação LED. Conexões: 3,5 mm Jack (áudio) + USB (power 1A/5V). Cor preto piano. Medidas: 78 x 175 x 99 mm.

O conjunto de colunas.



CÓD.	REF.		
163921	HP005	-	1

COLONAS DHE-6001

Colunas para PC com iluminação LED. RMS: 2 x 3 W / Coluna: 2"x 2. Controlo de volume integrado na frente. Retroiluminação LED com controlo tátil. Conector Jack para auriculares integrado. Conexões: 3,5 mm jack (áudio) + USB (power 1A/5V). Cor preto piano. Medidas: 88 x 180 x 102 mm.

O conjunto de colunas.



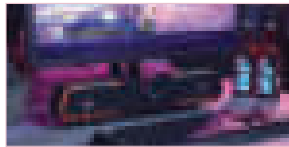

CÓD.	REF.		
163922	HP006	-	1

BARRA DE SOM DHE-6002

Barra de som para PC com iluminação LED. RMS: 2 x 3 W. Controlo de volume integrado na frente. Retroiluminação LED com controlo tátil. Conector Jack para auriculares frontal integrado. Conexões: 3,5 mm Jack (áudio) + USB (power 1A/5V). Cor preto mate. Medidas: 440 x 85 x 87 mm. **A barra de som.**



CÓD.	REF.		
160166	ROLLERTEMPOBLACK	-	1

COLUNA BLUETOOTH

Potente coluna compatível com tecnologia Bluetooth 5.0 e TWS (True Wireless Stereo), ideal para levar para qualquer lugar, graças à sua bateria e correia de ombro incorporada. Desfruta da música ao ar livre graças à sua máxima portabilidade e leveza. Potência de saída: 20W. Entrada de áudio USB. Entrada de áudio de cartão MicroSD. Entrada auxiliar. Resposta em frequência: 100 Hz-20kHz. Capacidade da bateria: 1500mAh. Tempo de funcionamento médio: 5 horas. **A coluna.**



CÓD.	REF.	COR		
166397	ROLLERNITRO1BLUE	● AZUL	-	1
166396	ROLLERNITRO1BLACK	● PRETO	-	1

COLUNA BLUETOOTH

Coluna sem fios à prova de salpicos, compatível com tecnologia Bluetooth 5.0. Tamanho compacto e portátil, proporciona som de alta qualidade graças à sua grande potência de saída, 10W (2 x 5W). Microfone incorporado para função mãos livres. Resistente aos salpicos de água, conforme a norma IPX5. Amplifica o som, pode emparelhar dois dispositivos de forma simultânea e aumentar a potência de som graças à sua tecnologia True Wireless. Reprodutor de som mediante pen drives USB ou TF e entrada auxiliar. Bateria recarregável de 1500mAh Li-Ion que reproduz música até 10 horas (70 % de volume). Botões simples de on/off, volume +/-, pista anterior/seguinte. Inclui um cabo de carregamento USB tipo C. 6 modos de luzes diferentes. Inclui correia de transporte. O alcance do telemóvel para a reprodução de música é de 10 m. Medidas: 110 x 90 mm. **A coluna.**



CÓD.	REF.		
156340	DSK-345B	-	1

COLUNA SEM FIOS COM BLUETOOTH

Coluna sem fios com Bluetooth. Ambienta qualquer festa graças às luzes LED de diferentes cores que brilham em função da música. Pode-se transportar facilmente graças à sua asa e rodas. Compacto e de grande resistência para desfrutar da música em qualquer lugar. Potência de saída 40W. Rádio digital FM. Microfone incluído. Bateria recarregável até 4 horas. Equalizador. Conexões: USB, Micro SD, AUX-IN. Inclui 1 USB de carga. Medidas: 417 x 358 x 220 mm. Peso: 6 kg. **A coluna.**

BOLSAS PARA PORTÁTIL

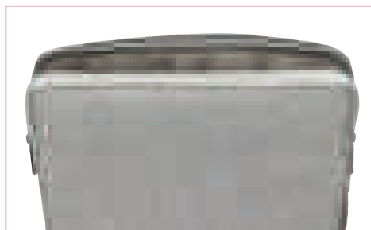
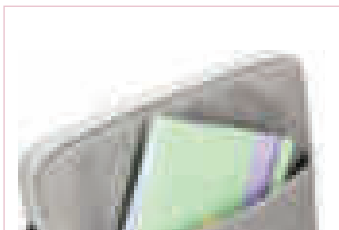

CÓD.	REF.		
165956	KF16789	-	1

BOLSA PARA PORTÁTIL DE 15,6"

Bolsa para portátil de 15,6" em poliéster e forro interior de toque aveludado. Com asas e compartimento exterior com fecho de correr para guardar um carregador ou artigos pequenos. Cor cinza claro. Medidas: 350 x 250 x 25 mm. **A bolsa.**

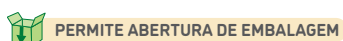

Q-CONNECT®



CÓD.	REF.	COR		
156776	KF17242	● CINZA	-	1
156775	KF17241	● PRETO	-	1

BOLSA PARA PORTÁTIL 15,6"

Bolsa para portátil de 15,6". Em poliéster e forro interior com toque aveludado. Asas retráteis. 1 compartimento interno e bolsos externos. Medidas: 390 x 280 x 20 mm. **A bolsa.**

Samsnite®

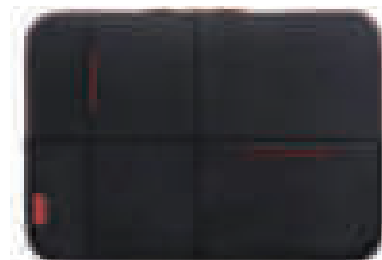
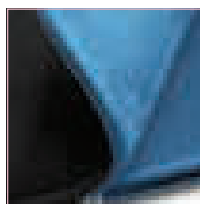

CÓD.	REF.	TAMANHO	MEDIDAS		
156218	SAU37007 NE	14,1"	60 x 360 x 260 mm	-	1
156219	SAU37003 NE	15,6"	50 x 400 x 305 mm	-	1

BOLSA AIRGLOW SLEEVES

Bolsa fabricada em neopreno/polyester. Fechos grandes. Bolsa dianteira. As bolsas exteriores servem para guardar pen drives, auriculares, cartões de memória e carregadores de bateria. Interior de tato muito suave e exterior de neopreno que ajudam a proteger os equipamentos do pó e dos riscos. Cor preto com interior de distintas cores que contrastam. **A bolsa.**

MALAS PARA PORTÁTEIS

belkin.



CÓD.	REF.		
163115	B2A075-C00	-	1

MALA PARA PORTÁTIL 11"

O robusto exterior protege contra o dano produzido pelo uso contínuo e o design fino e compacto permite guardar numa mochila sem alguma complicação. Um inovador microgel e uns clips-suporte universais mantêm o dispositivo seguro em qualquer momento e previnem o escorregamento quando em uso. O design permite posicionar o ecrã em diferentes ângulos de visualização. Ajusta-se a qualquer Chromebook ou portátil de 11 polegadas. Medidas: 374,7 x 3,81 x 260,4 mm. Peso: 60 g. **A mala.**

Q-CONNECT®



CÓD.	REF.		
75974	KF16980	-	1

MALA PARA PORTÁTIL 15,4"

Mala para portátil prática e leve fabricada em poliéster. Tem duas bolsas exteriores e outra traseira com fecho. Possui um departamento acolchoado para proteger o computador contra danos com uma bolsa para os cabos de eletricidade. Asa de mão com velcro e de ombro. Cor preto. Medidas: 390 x 290 x 90 mm. **A mala.**

Q-CONNECT®



CÓD.	REF.	COR		
75973	KF16979	● AZUL	-	1
75972	KF16978	● PRETO	-	1

MALA PARA PORTÁTIL 15,5"

Mala para portátil, prática e leve fabricada em poliéster. Tem uma bolsa exterior com compartimento para esferográficas e três compartimentos interiores. Um dos compartimentos interiores está acolchoado com um fecho de velcro para portátil. 1 asa de mão. Medidas: 390 x 310 x 120 mm. **A mala.**



Kensington



CÓD.	REF.		
78454	K62562EU	-	1

MALA PARA PORTÁTIL 15,6"

Mala com design clássico que protege o portátil graças ao exterior de nylon duro. Com grande espaço para acessórios e arquivos importantes. Bolsa de neopreno de alta densidade. Bolsas laterais para carregadores e cabos. Asa de transporte reforçada e outra de ombro desmontável. Cor preto. Medidas: 381 x 64 x 324 mm. **A mala.**

Kensington



CÓD.	REF.		
156619	K60386EU	-	1

MALA PARA PORTÁTIL 15,6"

Cómoda, segura, elegante, duradoura e compatível com os controlos de segurança da TSA. Desenhado ergonomicamente, é a mala perfeita para profissionais que se deslocam constantemente. Conta com um painel com contorno que abraça o corpo e desloca o peso para que esteja mais perto do centro de gravidade; bolsas especialmente situadas que ajudam a distribuir uniformemente o peso e equilibrar o conteúdo; um compartimento de segurança para portátil com um fecho e resistente a pancadas; um material duradouro e resistente à água; e um acolchoado interior que proporciona uma capa adicional de proteção. A asa de transporte acolchoada adiciona outra opção cómoda de transporte. A bolsa de segurança RFID protege os cartões de crédito, os passaportes e qualquer coisa que tenha incorporado um chip RFID de ser copiado de forma maliciosa. Cor preto. Medidas: 465 x 420 x 152 mm. **A mala.**

Samsnite



CÓD.	REF.		
63020	SACM5003NE	-	1

MALA PARA PORTÁTIL 16"

Mala ideal para negócios, com uma funcionalidade superior e um atrativo aspeto exterior. Fabricada com uma mistura de poliéster, fechos invertidos e detalhes em cor vermelho. Compartimento para portátil acolchoado e adaptável, fechos com bloqueio. Ampla bolsa frontal com fecho e organizador. Aba prática para assegurar uma bolsa adicional à bagagem. Bolsa para telemóvel. Asa superior de neopreno e asa ajustável e desmontável. Cumpre as recomendações IATA e pode levar-se na cabine do avião. Cor preto. Medidas: 305 x 435 x 115 mm. **A mala.**

Samsnite



CÓD.	REF.		
156220	SACM5004 NE	-	1

MALA PARA PORTÁTIL 17,3"

Mala para portátil com design elegante e profissional de 17,3". Fabricado em poliéster. Asa de transporte ajustável e desmontável. Com bolsa dianteira. Interior com compartimento para portátil e bolsa para tablet. Cor preto. Volume: 18,5 litros. Medidas: 100 x 430 x 320 mm. **A mala.**

Kensington



CÓD.	REF.		
78456	K62565EU	-	1

MALA COM RODAS PARA PORTÁTIL 15,6"

Mala tipo trolley fabricada em nylon de alta resistência que protege e amortece contra choques. Para guardar de forma segura dispositivos até 15,6 polegadas. Compartimento para portátil com acolchoado adicional e bolsas exterior e interior que permitem guardar o necessário para viajar. Asa de barra dupla robusta que se pode ajustar a altura. Cor preto. Medidas: 434 x 211 x 393 mm. **A mala.**



UNIDADE MÍNIMA DE VENDA



PERMITE ABERTURA DE EMBALAGEM



MEDIDAS: LARGURA X ALTURA X PROFUNDIDADE



CÓD.	REF.		
156045	18534E	-	1

MALA COM RODAS PARA PORTÁTIL 15,6"

Trolley com rodas com asa telescópica. Com 4 compartimentos independentes para guardar roupa, computador, dossiers e complementos. Aceite como mala de mão na maioria das companhias aéreas. O compartimento do computador pode-se fechar com o cadeado fornecido. Medidas: 450 x 255 x 395 mm. **A mala.**

Sams^onite



CÓD.	REF.		
156224	SA33G006 NE	-	1

MALA COM RODAS PARA PORTÁTIL 15,6"

Mala com rodas para portátil de 15,6". Compartimento para roupa com almofada divisória e cintas elásticas cruzadas. Cor preto. Volume: 22 litros. Medidas: 230 x 440 x 380 mm. **A mala.**

Sams^onite



CÓD.	REF.		
156221	SACM5008 NE	-	1

MALA COM RODAS PARA PORTÁTIL 17,3"

Mala com rodas para portátil de 17,3". Fechos com bloqueio. Compartimento para roupa com almofada divisória e cintas elásticas cruzadas. Cor preto. Volume: 26,5 litros. Medidas: 180 x 450 x 330 mm. **A mala.**

MOCHILAS PARA PORTÁTEIS

Kensington



CÓD.	REF.		
75392	K62591EU	-	1

MOCHILA PARA PORTÁTIL 14"

Compartimentos especiais forrados, adequados para o tablet e smartphone, com a finalidade de os manter bem protegidos. Bolsa com uma saída para auriculares. Bolsa de rede para auxiliar. Mosquetão integrado adequado para chaves. Fechos refletivos que proporcionam visibilidade durante a noite. Sistema acolchoado para as costas. Asas ajustáveis que se alargam até se converterem em asa para trolley. Cor preto. Medidas: 430 x 310 x 100 mm. **A mochila.**

Kensington



CÓD.	REF.		
156618	K60383EU	-	1

MOCHILA PARA PORTÁTIL 14"

Mochila para portáteis. Cómoda, segura, elegante, duradoura e compatível com os controlos de segurança de TSA, é a mochila perfeita para profissionais que se deslocam constantemente. Conta com uma parte posterior com contorno que dissipa o calor, abraça o corpo e desloca o peso para que esteja mais próximo do centro de gravidade. Compartimento de segurança para portáteis com fecho resistente a perfurações. Bolsa de segurança RFID. Porta garrafas integrado. Material: poliéster balístico. Cor preto. Medidas: 385 x 450 x 120 mm. **A mochila.**

Sams^onite

CÓD.	REF.		
63019	SACM5005 NE	-	1

MOCHILA PARA PORTÁTIL 14"

Mochila de grande funcionalidade, com excelentes materiais exteriores: mistura de poliéster, fechos invertidos e costuras acentuadas em vermelho. Compartimento acolchoado para portátil, com bolsa integrada para tablet e com fechos com bloqueio. No exterior conta com ampla bolsa vertical frontal com fecho, duas bolsas com elásticos de rede em ambos lados, e uma bolsa com fecho de tato suave para proteger os dispositivos eletrónicos, óculos de sol, etc. No interior contém dois porta esferográficas, múltiplos bolsos, um compartimento central para documentos e outro para o telefone móvel. Alças para as costas, ergonómicas e ajustáveis. Sistema de encosto acolchoado. Cumpre as recomendações IATA e pode levar-se na cabine do avião. Cor preto. Medidas: 295 x 430 x 190 mm. **A mochila.**



Sams^onite



CÓD.	REF.	TAMANHO	MEDIDAS		
156222	SACM5006 NE	15,6"	200 x 300 x 440 mm	-	1
156223	SACM5007 NE	17,3"	205 x 320 x 480 mm	-	1

MOCHILA PARA PORTÁTIL

Mochila para portátil. Fechos com bloqueio. Compartimento para roupa com almofada divisória e cintas elásticas. Volume de 22,5 l. Organização interna redesenhada para os últimos dispositivos eletrónicos. Cor preta. **A mochila.**

Kensington



CÓD.	REF.		
156617	K60382EU	-	1

MOCHILA PARA PORTÁTIL 15,6"

Mochila para portáteis. Cómoda, segura, elegante, duradoura e compatível com os controlos de segurança de TSA, é a mochila perfeita para profissionais que se deslocam constantemente. Conta com uma parte posterior com contorno que dissipa o calor, abraça o corpo e desloca o peso para que esteja mais perto do centro de gravidade. Compartimento de segurança para portáteis com fecho resistente a perfurações. Bolsa de segurança RFID. Porta garrafas integrado. Material: poliéster balístico. Cor preto. Medidas: 368 x 470 x 235 mm. **A mochila.**

Q-CONNECT[®]



CÓD.	REF.		
155950	KF17990	-	1

MOCHILA PARA PORTÁTIL 18"

Uma mochila mais cómoda e despreocupada que convive perfeitamente com o estilo de vida do novo executivo: Urbana, vanguardista, amante do design, desprovido do dispensável e centrado no fundamental. Múltiplos compartimentos pensados na sua maioria para levar a todo o lado os gadgets imprescindíveis no dia a dia. E, claro com a combinação perfeita de materiais (100% poliéster). Medidas: 460 x 170 x 310 mm. **A mochila.**

Q-CONNECT[®]

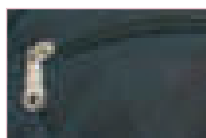

CÓD.	REF.		
75970	KF16976	-	1

MOCHILA PARA PORTÁTIL 18"

Mochila para portátil, prática e leve fabricada em poliéster. Tem uma bolsa exterior com fecho éclair, para ter à mão o telemóvel, as chaves, a carteira, etc. Tem um compartimento interior acolchoado para o computador portátil com fecho de velcro. Bolsas de rede laterais para água ou cabos. Uma asa de mão e duas alças para pendurar nas costas. Cor preto. Medidas: 330 x 470 x 180 mm. **A mochila.**



CÓD.	REF.		
156049	18634E	-	1

MOCHILA COM RODAS PARA PORTÁTIL 15,6"

Mochila com rodas para computador portátil até 15"6. Asa telescópica retrátil num compartimento com fecho para poder passá-la de trolley a mochila. Alças da mochila ergonómicas, ajustáveis e dobráveis numa bolsa específica para guardá-las quando se usa de trolley. Fecho seguro com cadeado TSA fornecido. Medidas: 370 x 240 x 540 mm. **A mochila.**

Q-CONNECT®



Fellowes



3M

LINHA
CONFORT



CÓD.	REF.	📦	📦
20134	KF04521	-	1

ATRIL DE SECRETÁRIA

Ângulo de visão ajustável. É articulado para facilitar a sua arrumação. Base regulável de plástico. Medidas: 345 x 235 mm. **O atril.**

CÓD.	REF.	📦	📦
43902	21140	-	1

ATRIL DE SECRETÁRIA

Atril desenhado especificamente para livros, manuais de grande tamanho ou material de referência. Fabricado em plástico. Dois clips ajustáveis que seguram as páginas abertas no lugar desejado. Nove ajustes de altura. Com base antidesslizante e desmontável. Capacidade para 400 folhas. Cor prata. Medidas: 244,4 x 295 x 50,8 mm. **O atril.**

CÓD.	REF.	📦	📦
37968	FT510090937	-	1

ATRIL PARA MONITOR

Ajuda a situar o documento à altura dos olhos, para evitar a possibilidade de fadiga ocular ou muscular. Adapta-se a praticamente a todos os monitores LCD e CRT. Para computador standard. Evita a fadiga muscular e ocular produzida pelo movimento repetido do pescoço e a troca do ponto de focagem visual. Suporta até 30 folhas. Pode-se fixar para um uso mais cómodo. Pode-se aplicar tanto ao lado direito como ao esquerdo do monitor. Medidas: 228 x 254 x 70 mm. **O atril.**

SUPORTES DE MONITOR, MULTIUSOS E PORTÁTEIS

ZONA3

ALIVIAR A TENSÃO CERVICAL

Uma posição incorreta do ecrã ou dos documentos pode trazer graves consequências para o pescoço, costas e ombros.

O HÁBITO O PROBLEMA A SOLUÇÃO

Fellowes. Comprometidos com o seu bem-estar

NO ESCRITÓRIO
EM CASA
EM DESLOCAÇÃO

Q-CONNECT®



CÓD.	REF.	📦	📦
68232	KF18640	-	1

SUPORTE DE MONITOR

Suporte de monitor com design atual multiusos. Eleva o monitor a uma altura de 24". Medidas: 486 x 96 x 276 mm. Peso: 1,65 kg. **O suporte.**

Q-CONNECT®



CÓD.	REF.	MEDIDAS	📦	📦
154527	KF18018	380 x 112 x 240 mm	-	1
154528	KF18019	555 x 112 x 265 mm	-	1

SUPORTE DE MONITOR

Suporte para monitor ajustável em altura. Pode ajustar-se a 3 alturas: 62 / 82 / 112 mm. Cor preto. **O suporte.**

3M



CÓD.	REF.	MEDIDAS	PESO	📦	📦
42722	FT510100975	290 x 85 x 380 mm	1,4 kg	-	1

SUPORTE DE MONITOR

Suporte de monitor ajustável, para ecrãs LCD. (4,2 cm cada peça elevada). Facilita a altura correta do monitor para que o utilizador se situe na zona de visão recomendada. **O suporte.**

Fellowes



CÓD.	REF.	📦	📦
58958	8020101	-	1

SUPORTE DE MONITOR AJUSTÁVEL EM ALTURA

Ajusta o ecrã à altura dos olhos para prevenir más posturas. Fabricado em material plástico. Ajustável a três alturas: 100, 115 e 130 mm. Aguenta monitores TFT até 21" ou até 10 kg de peso. Medidas: 447 x 13 x 330 mm. Peso: 0,712 kg. **O suporte.**



Fellowes



CÓD.	REF.		
31644	91450	-	1

SUPORTE DE MONITOR GIRATÓRIO

Ajustável em altura de 76 mm a 114 mm. A base roda 45°, suporta monitores com peso até 14 kgs. Inclui tabuleiro para colocar papéis. Medidas: 419 x 89 x 289 mm. Peso: 3,5 kg. **O suporte.**



Fellowes



CÓD.	REF.		
156473	9731001	-	1

SUPORTE DE MONITOR

Suporte de design totalmente transparente que combina perfeitamente em qualquer local de trabalho. Fabricado em resistente acrílico de 6 mm de espessura. Suporta ecrãs até 6,5 kg de peso. Espaço inferior para colocar o teclado ou outros complementos maximizando o espaço. Medidas: 10,7 x 27 x 25,4 cm. **O suporte.**



Fellowes

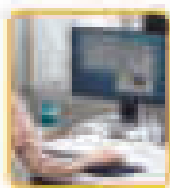

CÓD.	REF.		
156474	9731101	-	1

SUPORTE DE MONITOR

Suporte de design totalmente transparente que combina perfeitamente em qualquer local de trabalho. Fabricado em resistente acrílico de 5 mm de espessura. Suporta ecrã até 10 kg de peso. Espaço inferior para colocar o teclado ou outros complementos maximizando o espaço. Ajustável a alturas: 7 / 8,5 / 10 / 11,5 / 13 cm. Medidas: 10,5 x 32 x 25,6 cm. **O suporte.**



Fellowes

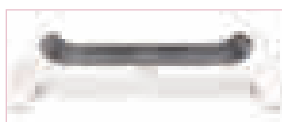

CÓD.	REF.		
75579	9311102	-	1

SUPORTE DE MONITOR

Suporte para monitor com um elegante e moderno design. Fabricado em plástico branco. Desenhado para aumentar o conforto e produtividade. Eleva o monitor a uma altura de 8,5 cm. Suporta até 5,5 kg de peso. Medidas: 505 x 125 x 220 mm. Peso: 1,1 kg. **O suporte.**



Fellowes



CÓD.	REF.		
78286	9169301	-	1

SUPORTE DE MONITOR

Suporte para monitor standard. Fabricado em plástico 100% reciclado. Com pernas antidesclizantes para garantir a estabilidade em qualquer tipo de superfície. Ajusta o ecrã à altura dos olhos para prevenir más posturas. Ajustável em altura de 50 mm a 100 mm. Suporta ecrãs até 27 kg de peso, CRT ou TFT/ LCD de 17". Medidas: 340 x 50/100 x 340 mm. Peso: 0,72 kg. **O suporte.**



Fellowes



CÓD.	REF.		
38660	9169401	-	1

SUPORTE DE MONITOR

Suporta ecrãs até 36 Kg, CRT o TFT/LCD de 21". Fabricado em plástico 100% reciclado. Pode-se ajustar a 5 alturas diferentes desde 64 mm a 165 mm. Base de plástico resistente que pode servir para guardar documentos. Medidas: 336,5 x 168,2 x 342,9 mm. Peso: 2,20 kg. **O suporte.**



Kensington



CÓD.	REF.		
162281	K55726EU	-	1

SUPORTE DE MONITOR

Suporte para monitor extra largo. Combina um design duradouro e elegante com as vantagens ergonómicas de elevar a altura do monitor. A plataforma oferece um ambiente de trabalho organizado com muito espaço por baixo para armazenar um teclado de tamanho completo e acessórios. A base de aço eleva o monitor a uma altura de visualização ótima para facilitar uma correta higiene postural e aumentar a produtividade. Para monitores até 32" e 20 kg. Medidas: 600 x 260 mm. **O suporte.**



Q-CONNECT®



CÓD.	REF.		
43336	KF20081	-	1

SUPORTE DE MONITOR

Suporta monitores LCD até 20", CRT ou impressoras. A ampla plataforma extra serve para colocar colunas ou uma impressora. Robusto suporte traseiro para assegurar que o monitor não caia. Caixa ampla com diferentes compartimentos para guardar os objetos de escritório. Espaço extra para colocar o seu teclado. Medidas: 583 x 120 x 335 mm. Peso: 2,7 kg. **O suporte.**



Q-CONNECT®



CÓD.	REF.		
33654	KF04553	-	1

SOPORTE DE PORTÁTIL E MONITOR PC

Produzido em material duradouro e resistente aos arranhões. Plataforma elevada, almofadada e antiderrapante. Com uma superfície de 37 X 23,5 cm. Apto para portáteis com ecrãs de 15" e 17", suporta até 5 kg. Medidas: 465 x 120 x 345 mm. Peso: 2 kg. **O suporte.**

Q-CONNECT®

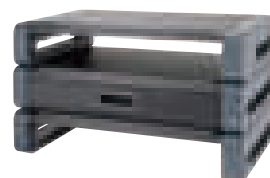
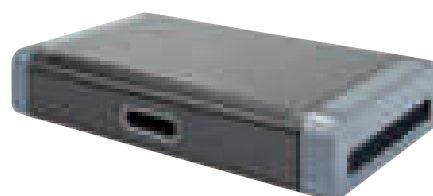

CÓD.	REF.		
68233	KF18641	-	1

SUPORTE DE MONITOR

Suporte de monitor com gaveta para organizar itens essenciais de escritório. Evita tensões no pescoço. Medidas: 486 x 96 x 276 mm. Peso: 1,9 kg. **O suporte.**

cep



CÓD.	REF.		
165104	2240030301	-	1

SUPORTE DE MONITOR BAMBÚ

Suporte com gaveta dividida em três departamentos. Com base de impressão em madeira de faia. Medidas: 520 x 200 x 120 mm. **O suporte.**

Fellowes



CÓD.	REF.		
156475	8038101	-	1

SUPORTE DE MONITOR

Alivia a tensão do pescoço colocando o monitor na posição correta. 3 posições de altura (110/130/150 mm). Design moderno e elegante para monitores modernos de ecrã largo. Bandeja de armazenamento para ajudar a organizar os elementos essenciais. Peso máximo suportado: 18 kg. Medidas: 406,4 x 111 x 238 mm. Peso: 1,06 kg. **O suporte.**

Fellowes



CÓD.	REF.		
78285	8031101	-	1

SUPORTE DE MONITOR

Suporte para monitor resistente, com design atual multiusos. Com espaço para guardar o portátil na parte inferior e poupar espaço, bandeja para organizar os artigos essenciais de escritório. Ajusta o ecrã para evitar as tensões no pescoço. Possibilidade de elevar até 5 alturas entre 100 mm e 150 mm. Suporta grandes ecrãs de CRT ou TFT até 36 Kg de peso. Medidas: 500 x 100/150 x 364 mm. Peso: 1,9 kg. **O suporte.**

Fellowes



CÓD.	REF.		
43901	8020801	-	1

SUPORTE DE MONITOR SMART SUITES PLUS

Ajusta o ecrã à altura dos olhos para prevenir posturas erradas. Design triangular que permite um posto de trabalho amplo. Suporta monitores TFT até 21" ou até 18 Kg de peso. Ajustável em 3 alturas. Inclui 2 departamentos para colocar acessórios. Inclui tabuleiro de documentos. Medidas: 480 x 105 x 330 mm. Peso: 1,5 kg. **O suporte.**



Kensington®



CÓD.	REF.		
43866	60049	-	1

SUPORTE DE MONITOR GIRATÓRIO

Suporte giratório de vários compartimentos onde se pode organizar os artigos de escritório para os ter sempre à mão. Design robusto apto para monitores planos até 24" (LCD) até ao máximo de 18 kg. O seu contorno reduzido ocupa pouco espaço e é elegante. Medidas: ø300 x 51/80 mm. Peso: 2,9 kg.

O suporte.

Q-CONNECT®

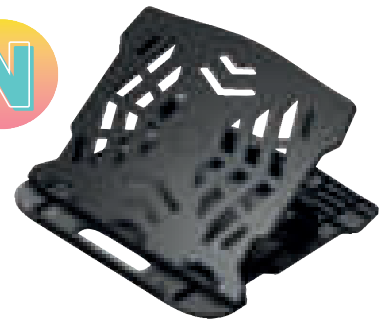

CÓD.	REF.		
163912	KF14469	-	1

SUPORTE PARA PORTÁTIL ATÉ 17"

Suporte para portátil. Regulável em várias posições. Permite colocar o portátil na posição desejada, até 7 posições. Para portáteis até 17 polegadas ou 5 kg. A sua abertura permite a entrada de ar para o portátil. Dobra-se para facilitar o transporte. Cor preta. Medidas: 260 x 280 x 60 mm. Peso: 0,46 kg. **O suporte.**

Q-CONNECT®



CÓD.	REF.		
163911	KF14471	-	1

SUPORTE PARA PORTÁTIL ATÉ 17"

Suporte para portátil multifuncional. Este suporte para monitor consiste numa base para portátil ajustável em 7 posições. Com um limite frontal para evitar a queda do portátil, 1 suporte para telemóvel e um tapete de rato grande. Pode-se utilizar como suporte para portátil, suporte de trabalho, mesa de leitura ou para qualquer situação que necessite. Pode-se utilizar na cama, no sofá ou em viagens. Para portáteis até 17 polegadas ou 5 kg. Cor preta. Medidas: 520 x 280 x 60 mm. Peso: 1,6 kg. **O suporte.**

3M



CÓD.	REF.		
38664	FT510095902	-	1

SUPORTE/ELEVADOR PARA PORTÁTIL LX550

Para usar o seu portátil como um computador de secretária. É ajustável para se adaptar à altura de visão correta, evitando dores cervicais. O sistema de agrupamento de cabos facilita ligar e desligar o portátil de maneira rápida. Medidas: 216 x 254 x 241 mm. **O suporte.**

Fellowes



CÓD.	REF.		
36554	8032001	-	1

SUPORTE/ELEVADOR PARA PORTÁTIL OFFICE SUITES

Suporte para portátil PLUS Office Suites. Permite colocar o portátil na posição desejada. Regula-se em altura em várias posições. Para portáteis de 17", até 5 Kg. Empilhável com um tabuleiro porta documentos Office Suites 36555. Medidas: 384 x 41 x 289 mm. Peso: 0,76 kg. **O suporte.**

Fellowes



CÓD.	REF.		
156743	8038401	-	1

SUPORTE/ELEVADOR PARA PORTÁTIL 17"

Suporte para portátil Designer Suites™ de altura ajustável com 4 posições desde 88 mm até 184 mm. Ângulo de inclinação até 30 graus. Limite dianteiro que fixa o portátil evitando que deslize. Base anti-deslizante que fornece estabilidade e evita que se produzam riscos na superfície. Suporta portáteis até 11 kg de peso. Cor preta. Medidas: 335 x 101 x 284 mm. Peso: 890 g. **O suporte.**

Fellowes



CÓD.	REF.		
160293	8212001	-	1

SUPORTE/ELEVADOR SPIRE

Elevador para portátil que oferece 7 ajustes de altura, e permite que se dobre, proporcionando uma solução portátil ergonómica. Para otimizar o posicionamento do ecrã de qualquer portátil até 17 polegadas. Certificado pela FIRA International Ltd para cumprir com os requisitos ergonómicos estabelecidos na legislação europeia de saúde e segurança: EN ISO 9241-5. Pernas dianteiras com ângulo limitado de abertura para adaptar-se ao portátil. Limite dianteiro para evitar que o portátil caia. A sua abertura permite a entrada de ar para o portátil. Dobra-se para facilitar o transporte. Cor preta. Medidas: 320 x 42 x 286 mm. Peso: 800 g. **O suporte.**



Felloses



CÓD. REF.
162976 5010501 - 1

SUPORTE DOBRÁVEL PARA PORTÁTIL

Suporte para portátil fabricado em alumínio, eleva o ecrã do portátil à altura adequada reduzindo a tensão no pescoço, braços e olhos. Design minimalista e leve, fabricado em alumínio hylite. Dobra-se completamente. Com bolsa de armazenamento que se pode usar como tapete de rato. Ajustável a 6 alturas. Plataforma recortada que permite que o portátil esteja ventilado e que todas as portas estejam acessíveis. Medidas: 238 x 60 x 246 mm. **O suporte.**

Kensington



CÓD. REF.
78448 60112 - 1

SUPORTE/ELEVADOR PARA PORTÁTIL EASY RISER™

Eleva o portátil para permitir a circulação do ar e melhorar a comodidade. Ângulo de inclinação até 50 graus. Sistema SmartFit™ para ajustar a altura em dois simples passos. Inserções almofadadas para dar estabilidade e segurança. Para portáteis de 12" a 17". Medidas: 304 x 42 x 281 mm. Peso: 0,82 kg. **O suporte.**

BRAÇOS PARA ECRÃS

ZONA4

AMBIENTE ORGANIZADO E SAUDÁVEL

Trabalhar num ambiente limpo e saudável melhora a produtividade e aumenta o bem-estar.

NO ESCRITÓRIO

EM CASA

EM DESLOCAÇÃO

Felloses. Comprometidos com o seu bem-estar

Felloses



CÓD. REF.
62767 8041601 - 1

BRAÇO PARA ECRÃ PLANO

Braço leve que permite colocar o ecrã à distância correta, evitando tensões no pescoço, olhos e braços. Ajustável em altura desde 8,8 cm a 41,9 cm. Regulável em profundidade desde 6,3 a 68,6 cm. Permite inclinar o ecrã para cima ou para baixo $\pm 37^\circ$ e girar 360°. Válido para mesas entre 2,54 cm a 7,6 cm de espessura. Suporta monitores até 10 kg. Cumpre com as especificações VESA. Fácil de montar com sistema de fixação de braçadeira, sem necessidade de utilizar ferramentas. Medidas: 533 x 111 x 609 mm. Peso: 3,43 kg. **O braço.**

Felloses



CÓD. REF.
162977 8502501 - 1

BRAÇO PARA MONITOR

Ajustável em altura até 45 cm. Regulável em profundidade (desde 6,3 a 68,6 cm), permitindo colocar o ecrã a uma ótima distância de visão. Permite inclinar o ecrã para cima e para baixo $\pm 45^\circ$ e uma viragem de 180°. Fácil de montar com sistema de fixação de braçadeiras, sem necessidade de utilizar ferramentas. Permite ser fixado à mesa com braçadeira (espessura da mesa entre 1 cm a 8,8 cm) ou por argolas (espessura da mesa entre 1 cm a 7,5 cm). Suporta monitores até 8 kg ou 27 polegadas. Medidas: 55 x 11,6 x 49 cm. Peso: 3,03 kg. **O braço.**



A SUA SAÚDE, A NOSSA PRIORIDADE

Soluções ergonômicas da Fellowes®

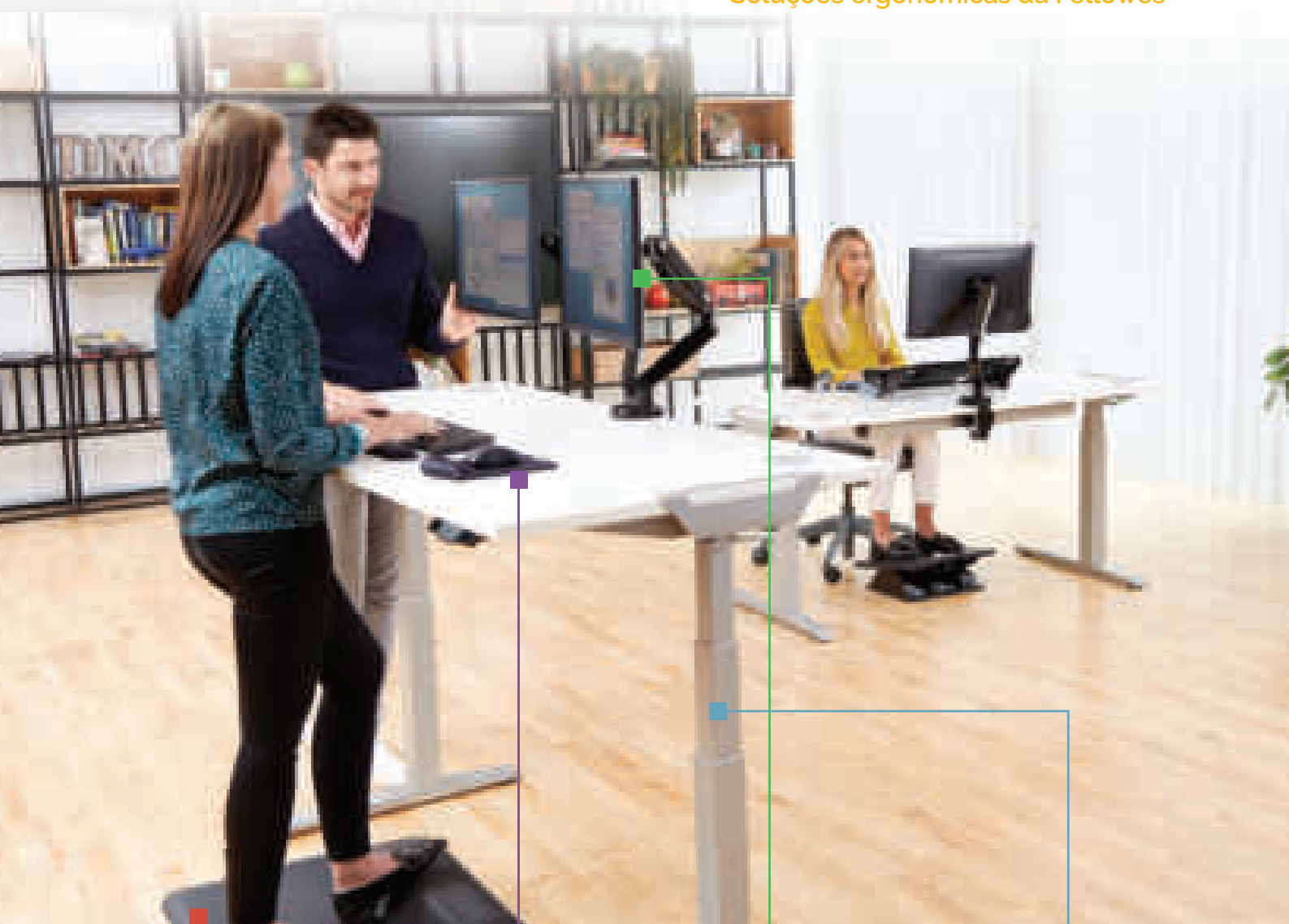

PREVENIR tensão lombar

Vigie a sua postura.
Utilizar um suporte para os pés e para as costas para manter a postura correta.

ALIVIAR a pressão nos pulsos

Apoie os pulsos.
Mantenha os antebraços paralelos à mesa e verifique se os cotovelos também estão alinhados.

REDUZIR a tensão cervical

Mantenha um ângulo de visão apropriado.
Verifique se os seus olhos estão alinhados com o topo do ecrã.

COMBATER o sedentarismo laboral

Introduza movimento enquanto trabalha.
Alternar o trabalho ao estar de pé e sentado ativa o metabolismo, reduz a fadiga, facilita a concentração e aumenta a produtividade.



Ver produtos em apoios para as costas e para os pés

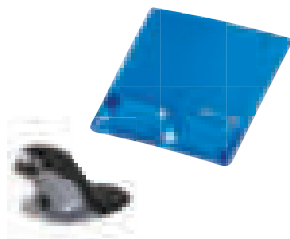

Ver produtos em apoios para os pulsos e ratos ergonómicos

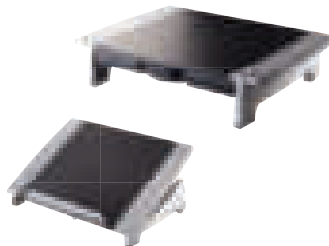

Ver produtos em suportes para monitor e portátil



Consultar produtos em estações de trabalho Sit-Stand e secretárias reguláveis eletricamente em altura

Work Better. Feel Better.

Fellowes

Kensington®



CÓD.	REF.		
162726	K55408WW	-	1

BRAÇO SMARTFIT ERGO EXTENSÍVEL

Liberta espaço valioso no escritório e melhora a ergonomia. O amplo intervalo de ajuste oferece $\pm 90^\circ$ de viragem, $\pm 180^\circ$ de rotação (para orientação horizontal ou vertical), $\pm 45^\circ$ de ajuste de inclinação do monitor e até 399 mm/15,7" de extensão do braço. A braçadeira em C e o fecho passa cabos metálicos resistentes são fáceis de instalar e não danifica o escritório ou a mesa nem deixa marcas. Compatível com monitores até 34" e 8 kg. Medidas: 135 x 456 x 233 mm. **O braço.**

Filtros

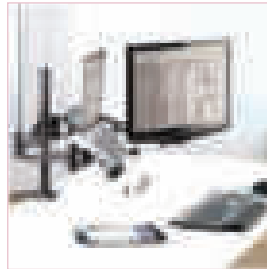
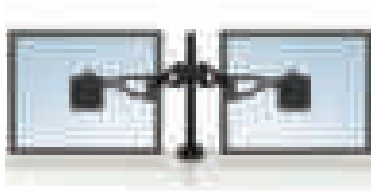

CÓD.	REF.		
62766	8041701	-	1

BRAÇO DUPLO PARA ECRÃS PLANOS

Suporte com braço duplo que permite colocar dois ecrãs, reduzindo espaço e adaptando o posto de trabalho às necessidades do utilizador. Ajustável em altura desde 8,9 cm a 41,9 cm. Regulável em profundidade (desde 6,3 a 68,6 cm). Permite inclinar o ecrã para cima ou para baixo $\pm 37^\circ$ e girar 360° . Válido para mesas de entre 2,54 cm a 7,6 cm de espessura. Cumpre com as especificações VESA. Fácil de montar com sistema de fixação de braçadeira ou aparafusado à mesa. Medidas: 558 x 111 x 984 mm. Peso: 4,58 kg. **O braço.**

FILTROS PARA ECRÃS

Kensington®



CÓD.	REF.	FORMATO		
160253	K58350WW	12,5"	-	1
160254	K58351WW	13,3"	-	1
160255	K58352WW	14"	-	1
160256	K58353WW	15,6"	-	1

FILTRO DE PRIVACIDADE PARA PORTÁTEIS

Filtro magnético de privacidade MagPro™ para monitores. Remove-se e coloca-se de forma rápida e simples, oferecendo a melhor proteção de privacidade da sua classe. Uma solução excelente para telas com bordas finas ou curvadas. O filtro de privacidade protege o monitor contra riscos e outros danos, enquanto proporciona privacidade graças a um ângulo de visão de $\pm 30^\circ$. Reduz a luz azul prejudicial em 22 %, diminuindo os reflexos e aumentando a claridade. Reversível para oferecer opções de visualização mate e brilhante. **O filtro.**

Kensington®

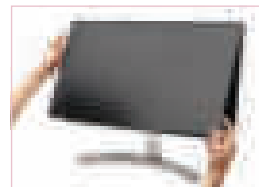

CÓD.	REF.	FORMATO		
160257	K58354WW	21"	-	1
160258	K58355WW	23"	-	1
160259	K58357WW	24" 16:9	-	1
160260	K58358WW	24" 16:10	-	1
160261	K58359WW	27"	-	1

FILTRO DE PRIVACIDADE PARA MONITORES

Filtro magnético de privacidade MagPro™ para monitores. Remove-se e coloca-se de forma rápida e simples, oferecendo a melhor proteção de privacidade da sua classe. Uma solução excelente para telas com bordas finas ou curvadas. O filtro de privacidade protege o monitor contra riscos e outros danos, enquanto proporciona privacidade graças a um ângulo de visão de $\pm 30^\circ$. Reduz a luz azul prejudicial em 22 %, diminuindo os reflexos e aumentando a claridade. Reversível para oferecer opções de visualização mate e brilhante. **O filtro.**



CÓD.	REF.		
47339	93804	-	1

BANDEJA PARA TECLADO

Suporte ou bandeja para teclado com apoio de pulsos. Suporte para o rato. Regulável em 3 alturas diferentes. Ideal para qualquer tipo de teclado. Cor cinza grafite. Medidas: 300 x 535 x 54 mm. **A bandeja.**



SUPORTES PARA CPU

Q-CONNECT®



CÓD.	REF.		
23502	KF02197	-	1

SUPORTE METÁLICO PARA CPU

Fabricado em metal de alta resistência com 4 rodas giratórias para uma fácil movimentação e arrumação dos cabos. Totalmente ajustável, proporciona suporte para CPU's de 11,5 a 17 cm. Eleva o CPU a 8 cm do solo. Medidas: 260 x 270 x 230 mm. **O suporte.**



CÓD.	REF.		
39359	8039001	-	1

SUPORTE PLÁSTICO PARA CPU

Suporte para CPU extensível desde 70 a 280 mm o que permite ser usado com outros produtos. Suporta até 50 KG de peso. 4 rodas, 2 delas com travão. **O suporte.**

HIGIENE E MANUTENÇÃO

Q-CONNECT®

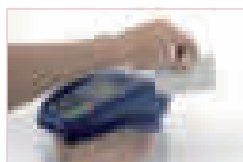

CÓD.	REF.		
59102	KF17105	-	1

CARTÃO DE LIMPEZA DE BANDA MAGNÉTICA

Cartão de limpeza de banda magnética. Pré carregados com solução de limpeza. Pode usar-se tanto em leitores de entrada de cartões como leitores de banda magnética. Apresentado em bolsa individual. **Caixa de 20 unidades.**

Q-CONNECT®

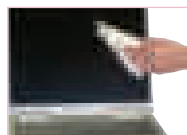

CÓD.	REF.		
26450	KF04501	-	1

TOALHETES PARA LIMPEZA DE ECRÃS E TECLADOS

Toalhetes humedecidos com um líquido multiusos. Recomendado para uso em monitores, teclados, telefones, etc. **Embalagem de 100 toalhetes.**

Q-CONNECT®

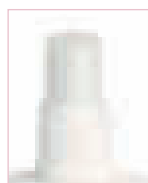

250 ml

CÓD.	REF.		
26451	KF04502	-	1

SPRAY PARA LIMPEZA DE ECRÃS E TECLADOS

Spray para limpeza, especialmente pensado para eliminar a gordura, o pó e a sujidade nos teclados e ecrãs. **Embalagem de 250 ml.**

Q-CONNECT®

400 ml

CÓD.	REF.		
48484	KF04499	-	1

AR COMPRIMIDO 400 ml

Pulverizador de ar comprimido para limpeza geral. Eficaz em qualquer superfície, pois evita a sujidade nas áreas mais inacessíveis. **Pulverizador de 400 ml.**



Deixe-nos surpreendê-lo
COM A NOSSA QUALIDADE



Admire-se
**COM OS
NOSSOS
PREÇOS**

Q-CONNECT[®]



ARQUIVO



DETALHES DE PASTAS DE ARQUIVO



Alavanca: permite abrir e fechar os anéis de uma forma cómoda e fácil.

Compressor: elemento que comprime os documentos arquivados.

Calha: reforço metálico nas esquinas, para evitar deterioração das pastas.

Porta-etiquetas: bolsa ao longo da pasta que permite introduzir uma etiqueta identificativa do conteúdo (rótulo).

Óculo: orifício circular na lombada da pasta que permite extraí-la com maior facilidade.

Ranhura ou Rado®: proporciona uma elevada estabilidade ao arquivo. Já que os aros da ferragem encaixam na capa da frente, impedindo que se abra, aproveitando o espaço de armazenamento.

Rado®: é uma marca registada internacionalmente por .

MEDIDAS DAS PASTAS

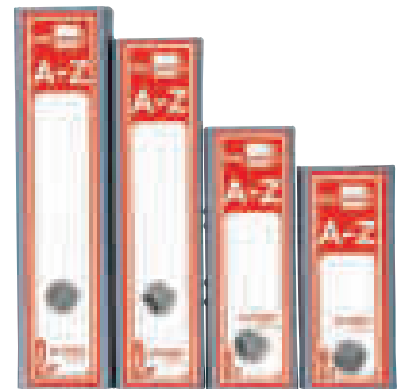
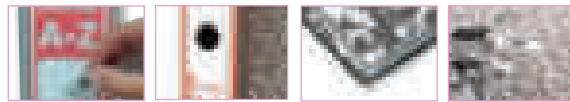
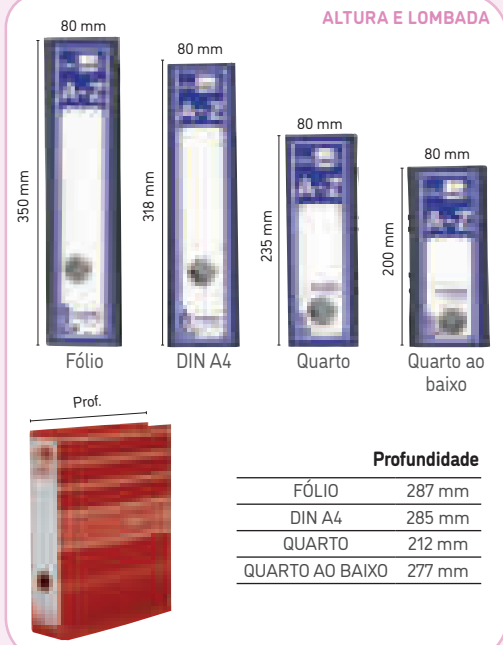

PASTA

CÓD.	REF.	FORMATO		
37743	AZ01	FÓLIO	-	1
37746	AZ03	DIN A4	-	1
37747	AZ11	QUARTO	-	1
37748	AZ09	QUARTO AO BAIXO	-	1

CAIXA

CÓD.	REF.	FORMATO		
24675	CZ01	FÓLIO	-	1
25806	CZ03	DIN A4	-	1
95103	CZ07	QUARTO	-	1
95102	CZ05	QUARTO AO BAIXO	-	1

PASTA DE ARQUIVO DE ALAVANCA CLASSIC RED

Pasta de arquivo de cartão colado forrado interior e exterior de 1,9 mm de espessura. Mecanismo de alavanca niquelado de 75 mm, compressor metálico, óculo e calha larga. Sem índice, caixa opcional. 2 anéis. Lombada: 80 mm. **A pasta de arquivo.**

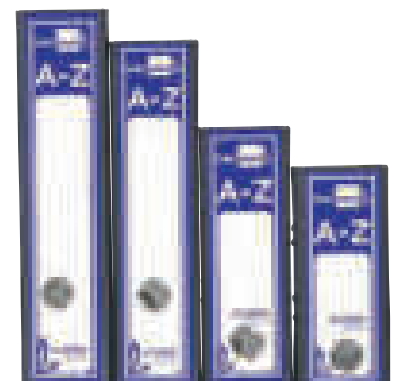
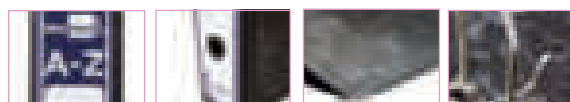

PASTA

CÓD.	REF.	FORMATO		
37741	AZ02	FÓLIO	-	1
37745	AZ04	DIN A4	-	1
37713	AZ12	QUARTO	-	1
37714	AZ10	QUARTO AO BAIXO	-	1

CAIXA

CÓD.	REF.	FORMATO		
94921	CZ02	FÓLIO	-	1
94922	CZ04	DIN A4	-	1
37322	CZ08	QUARTO	-	1
38056	CZ06	QUARTO AO BAIXO	-	1

PASTA DE ARQUIVO DE ALAVANCA CLASSIC BLUE

Pasta de arquivo de cartão colado forrado interior e exterior de 1,9 mm de espessura. Mecanismo de alavanca niquelado de 75 mm, compressor metálico, óculo e calha larga. Sem índice, caixa opcional. 2 anéis. Lombada: 80 mm. **A pasta de arquivo.**



CÓD.	REF.	FORMATO	MODELO	COR	COR DA LOMB.	LOMBADA		
37712	AZ05	FÓLIO	CLASSIC GREY	● CINZA	● VERDE	75 mm	-	1
37711	AZ06	FÓLIO	CLASSIC BLACK	● PRETO	● AZUL	75 mm	-	1
32192	AZ48	DIN A4	CLASSIC BLACK	● PRETO	● AZUL	75 mm	-	1
49753	AY02	FÓLIO	CLASSIC BLACK	● PRETO	● AZUL	52 mm	-	1

PASTA DE ARQUIVO DE ALAVANCA CLASSIC GREY E BLACK COM RADO®

Pasta de arquivo de cartão colado forrado interior e exterior de 1,9 mm de espessura. Mecanismo de alavanca niquelado de 75 mm, compressor metálico, óculo e calha larga. Com Rado®. Sem caixa. **A pasta de arquivo.**



PASTA

CÓD.	REF.	FORMATO		
32076	AZ07	DIN A4	-	1
42856*	AZ47	DIN A4	-	50

* FERRAGEM DESMONTADA

CAIXA

CÓD.	REF.	FORMATO		
94922	CZ04	DIN A4	-	1

PASTA DE ARQUIVO DE ALAVANCA MARMOREADA PRETA

Pasta de arquivo de cartão colado forrado interior e exterior de 1,9 mm de espessura. Mecanismo de alavanca niquelado de 75 mm, compressor metálico, óculo e calha larga. Etiqueta impressa. 2 anéis. Lombada: 80 mm. **A pasta de arquivo.**

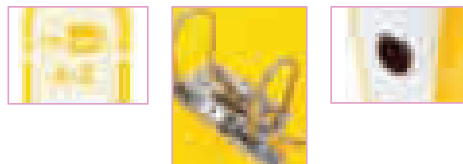
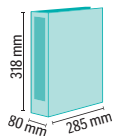

CÓD.	REF.	COR		
32071	AZ13	● AMARELO	-	1
32075	AZ14	● AZUL	-	1
79779	AZ91	● CELESTE	-	1
79778	AZ90	● LARANJA	-	1
32073	AZ15	● PRETO	-	1

CÓD.	REF.	COR		
32072	AZ16	● VERMELHO	-	1
79777	AZ89	● ROSA	-	1
32074	AZ17	● VERDE	-	1
79722	AZ83	SORTIDAS*	-	8

* 1 amarelo, 1 azul, 1 celeste, 1 laranja, 1 preto, 1 vermelho, 1 rosa e 1 verde.

PASTA DE ARQUIVO DE ALAVANCA FILING SYSTEM COM CAIXA

Pasta de arquivo de cartão forrado plastificado de 1,9 mm de espessura, com caixa. Mecanismo de alavanca de 75 mm com óculo e compressor metálico. 2 anéis. Lombada: 80 mm. Formato Din A4. Medidas: 285 x 318 mm. **A pasta de arquivo.**

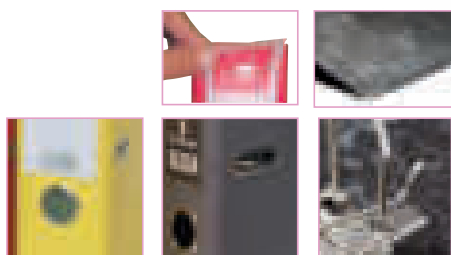

PASTA

A4

CÓD.	REF.	COR	FORMATO	MEC. ALAVANCA	
				E LOMBADA	
32062	AY03	● AMARELO	DIN A4	52 mm	- 1
32059	AY04	● AZUL	DIN A4	52 mm	- 1
72786	AY18	○ BRANCO	DIN A4	52 mm	- 1
79695	AZ78	● CELESTE	DIN A4	52 mm	- 1
32061	AY05	● CINZA	DIN A4	52 mm	- 1
79696	AZ79	● LILÁS	DIN A4	52 mm	- 1
72785	AY17	● LARANJA	DIN A4	52 mm	- 1
32060	AY06	● PRETO	DIN A4	52 mm	- 1
32063	AY07	● VERMELHO	DIN A4	52 mm	- 1
79697	AZ80	● ROSA	DIN A4	52 mm	- 1
32064	AY08	● VERDE	DIN A4	52 mm	- 1
79698	AZ81	● VERDE CLARO	DIN A4	52 mm	- 1
79699	AZ82	SORTIDAS*	DIN A4	52 mm	- 12
79740	AZ87	SORTIDAS**	DIN A4	52 mm	- 6
32056	AZ23	● AMARELO	DIN A4	75 mm	- 1
32053	AZ24	● AZUL	DIN A4	75 mm	- 1
72784	AZ69	○ BRANCO	DIN A4	75 mm	- 1
79690	AZ73	● CELESTE	DIN A4	75 mm	- 1
32055	AZ25	● CINZA	DIN A4	75 mm	- 1
79691	AZ74	● LILÁS	DIN A4	75 mm	- 1
72783	AZ68	● LARANJA	DIN A4	75 mm	- 1
32054	AZ26	● PRETO	DIN A4	75 mm	- 1
32057	AZ27	● VERMELHO	DIN A4	75 mm	- 1
79692	AZ75	● ROSA	DIN A4	75 mm	- 1
32058	AZ28	● VERDE	DIN A4	75 mm	- 1
79693	AZ76	● VERDE CLARO	DIN A4	75 mm	- 1
79694	AZ77	SORTIDAS*	DIN A4	75 mm	- 6
79741	AZ88	SORTIDAS**	DIN A4	75 mm	- 6

* Classic: amarelo, azul, cinza, preto, vermelho e verde. ** Trending: branco, celeste, lilás, laranja, rosa e verde claro.



CAIXA

A4

CÓD.	REF.	COR	FORMATO	LOMBADA		
72779	CZ26	● AMARELO	DIN A4	75 mm	- 1	
72777	CZ24	● AZUL	DIN A4	75 mm	- 1	
72782	CZ29	○ BRANCO	DIN A4	75 mm	- 1	
64587	CZ30	● CELESTE	DIN A4	75 mm	- 1	
72780	CZ27	● CINZA	DIN A4	75 mm	- 1	
64588	CZ31	● LILÁS	DIN A4	75 mm	- 1	
72781	CZ28	● LARANJA	DIN A4	75 mm	- 1	
72775	CZ22	● PRETO	DIN A4	75 mm	- 1	
72776	CZ23	● VERMELHO	DIN A4	75 mm	- 1	
64589	CZ32	● ROSA	DIN A4	75 mm	- 1	
72778	CZ25	● VERDE	DIN A4	75 mm	- 1	
64590	CZ33	● VERDE CLARO	DIN A4	75 mm	- 1	

PASTA DE ARQUIVO DE ALAVANCA DOCUMENTA COM RADO®

Pasta de arquivo de cartão colado de 1,9 mm de espessura. Forrado P.V.C. Com mecanismo de alavanca e compressor metálico. Calha larga. Porta etiquetas na lombada. Com Rado® e óculo. 2 anéis. **A pasta de arquivo.**





CORES CLÁSSICAS

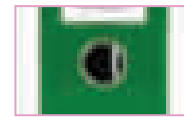

CORES PASTEL

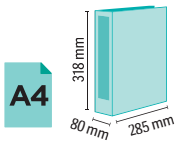
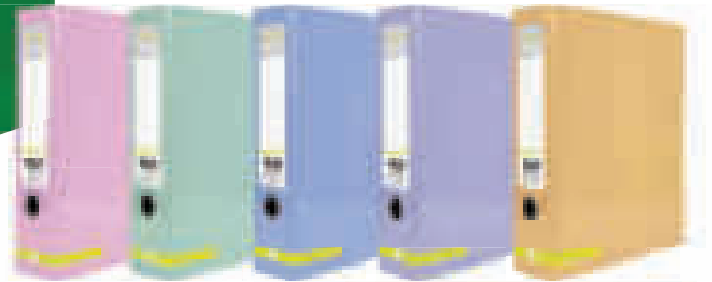

CÓD.	REF.	COR		
38268	AZ36	● AMARELO	-	1
38272	AZ37	● AZUL	-	1
38270	AZ38	● PRETO	-	1
38269	AZ39	● VERMELHO	-	1
38271	AZ40	● VERDE	-	1
N 163657	AZ96	● ROSA	-	1
N 163659	AZ98	● MENTA	-	1
N 163658	AZ97	● CELESTE	-	1
N 163656	AZ95	● LAVANDA	-	1
N 163660	AZ99	● PÊSSEGO	-	1

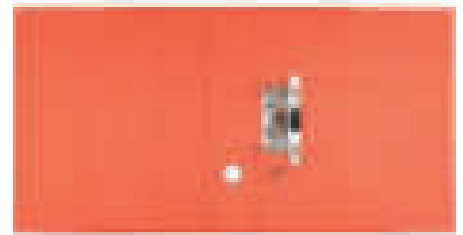

PASTA DE ARQUIVO DE ALAVANCA COLOR SYSTEM

Pasta de arquivo de cartão forrado plastificado de 1,9 mm de espessura. Mecanismo de alavanca de 75 mm, com óculo e compressor metálico. 2 anéis. Lombada: 80 mm. Formato Din A4. Medidas: 285 x 318 mm. **A pasta de arquivo.**

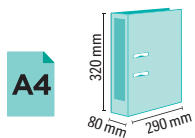

DIN A4 (290 x 320 mm). Lombada 80 mm.

CÓD.	COR		
23110	● AZUL	-	1
159920	● PRETO	-	1
159918	● VERMELHO	-	1
23111	● VERDE	-	1

CAIXA DIN A4. Lombada 85 mm.

CÓD.	COR		
159934	● PRETO	-	1

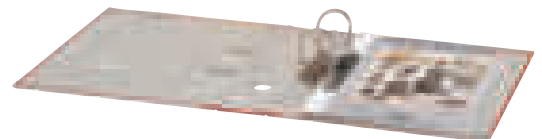
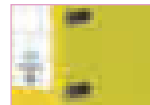
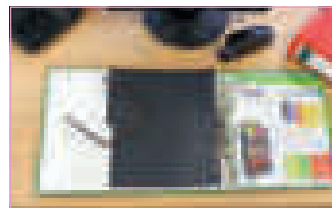

PASTA DE ARQUIVO DE ALAVANCA EM CARTÃO FORRADO RADO®CHIC

Pasta de arquivo em plástico de grande resistência. Etiqueta fixa na lombada, 2 anéis de 75 mm. Com mecanismo de alavanca, compressor metálico, óculo e Rado®. Calha larga. **A pasta de arquivo.**

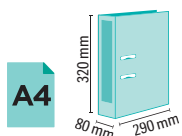

DIN A4 (290 x 320 mm)

CÓD.	COR		
22820	● AZUL	-	1
72492	○ BRANCO	-	1
72491	● PRETO	-	1
22821	● VERMELHO	-	1
72489	● VERDE	-	1



PASTA DE ARQUIVO DE ALAVANCA EM CARTÃO FORRADO RADO®PLAST

Pasta de arquivo fabricada em cartão forrado com papel tratado, com 2 anéis de 75 mm com mecanismo de alavanca, calhas largas, óculo, Rado®, porta etiquetas na lombada e compressor metálico. Lombada: 80 mm. Formato Din A4. **A pasta de arquivo.**

LEITZ RECYCLE
REFLETE A SUA ESCOLHA
PARA O MEIO AMBIENTE

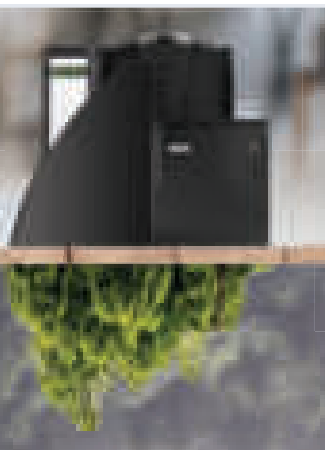

www.blauer-engel.de/uz56



Arquivador Recycle Leitz 180 °

Qualidade Premium com mecanismo 180°, para papel tamanho A4. De papelão 100% reciclado, neutro para o clima, 100% reciclável e certificado pelo FSC e por Blue Angel.

Referência	Descrição
163188	80 mm - 600 folhas

Badeira de mesa, Arquivador de revistas e Caixote Leitz Recycle

Robusto e com um design marcante. 98% de plástico reciclado, neutro para o clima, 100% reciclável e certificado pela Blue Angel.

Referência	Descrição
163186	Bandeja de mesa, empilhável
163185	Porta-revistas, com ilhó
163187	Caixote, 15 litros

Produtos Mobile Leitz Recycle

80% plástico reciclado, clima neutro, 100% reciclável e certificado pela Blue Angel.

Referência	Descrição
A 163191	Pasta de 3 abas, A4
163192	Pasta de projeto, A4
B 163193	Envelope com clique, A4

Pastas de cartão Leitz Recycle

Cartão 100% reciclado, neutro para o clima, 100% reciclável e certificado Blue Angel.

Referência	Descrição
C 163195	Pasta com elásticos, A4

Pastas Leitz Recycle

90% plástico reciclado, neutro para o clima e 100% reciclável.

Referência	Descrição
D 163194	Capa Catálogo, 20 bolsas, A4

Capas e dossiers Leitz Recycle

90% plástico reciclado, neutro para o clima e 100% reciclável.

Referência	Descrição
163190	Bolsa Dossier, A4, 140 mic., Bolsa de 25 uds.
163189	Bolsa, A4, grande capacidade, 100 mic., Bolsa de 25 uds.



O arquivo de arco de alavanca Esselte No. 1 Power melhora o ambiente do seu escritório e o ambiente do nosso planeta. Com certificação Blue Angel, certificado FSC®, feito com papelão 100% reciclado, 100% reciclável e neutro em emissões de CO2.



Pasta de arquivo Esselte No. 1 Power

Cor		75 mm
preto	■	163200
azul	■	163196
vermelho	■	163199
verde	■	163198
amarelo	■	163197
branco	□	163201



www.blauer-engel.de/uz56



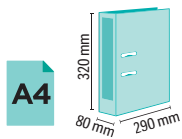

DIN A4 (290 x 320 mm)

CÓD.	COR		
159924	● AZUL	-	1
159930	● ICEMINT	-	1
159928	● PRETO	-	1
159926	● VERMELHO	-	1
159932	● TURQUESA	-	1
159925	● VERDE	-	1

PASTA DE ARQUIVO DE ALAVANCA EM CARTÃO FORRADO RADO® PLAST

Pasta de arquivo de alavanca fabricada em cartão forrado em PVC no exterior e papel no interior. Com calhas metálicas, óculo, rado e porta etiquetas na lombada com etiqueta. Lombada de 80 mm. **A pasta de arquivo.**

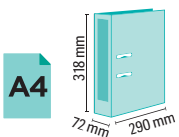

CÓD.	COR		
153786	● AZUL	-	1
153787	● VERDE	-	1

PASTA DE ARQUIVO DE ALAVANCA EM POLIPROPILENO COLOUR´ICE

Pasta de arquivo com revestimento em polipropileno, com cantos metálicos. Lombada de 82 mm. Formato Din A4. 2 anéis. Medidas: 290 x 318 x 72 mm. **A pasta de arquivo.**



CÓD.	COR		
163197	● AMARELO	-	1
163196	● AZUL	-	1
163201	○ BRANCO	-	1
163200	● PRETO	-	1
163199	● VERMELHO	-	1
163198	● VERDE	-	1

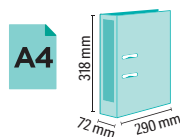

PASTA DE ARQUIVO DE ALAVANCA EM CARTÃO FORRADO Nº1

Pasta de arquivo de alavanca ecológica de qualidade, fabricada com cartão 100% reciclado. Design com cores modernas e vivas. Lombada de 72 mm de largura. Formato DIN A4. Medidas: 290 x 318 x 72 mm. **A pasta de arquivo.**



CÓD.	FORMATO		
155301	DIN A4	-	1

PASTA DE ARQUIVO DE ALAVANCA EM CARTÃO EXTRA RÍGIDO

Pasta de arquivo de alavanca clássica de 2 anéis. Com lombada e rado. Marmoreada. Fabricada em cartão extra rígido com óculo, calhas metálicas, etiqueta adesiva e índice. Lombada de 80 mm. Cor preta. **A pasta de arquivo.**

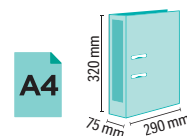

CÓD.		
72495	-	1

PASTA DE ARQUIVO DE ALAVANCA EM CARTÃO FORRADO DUPLO MECANISMO RADO® PLAST

Pasta fabricada em cartão forrado com papel tratado, com dois mecanismos independentes de 2 anéis de 70 mm cada um (total 4 anéis). Lombada de 75 mm com etiqueta. Ideal para arquivar documentos Din A5 poupando espaço num arquivador Din A4. Cor preta. Formato Din A4. Medidas: 290 x 320 mm. **A pasta de arquivo.**

ELBA  



A3
320 mm
80 mm 480 mm

CÓD.  
58556 - 1

PASTA DE ARQUIVO DE ALAVANCA EM CARTÃO COMPACTO
Pasta de cartão compacto, rígido e resistente. Etiqueta na lombada. Mecanismo de alavanca. Com rado. Lombada de 80 mm. 2 anéis. Cor preta. Formato Din A3 ao baixo. Medidas: 480 x 320 mm. **A pasta de arquivo.**

ELBA 



CÓD.   **FORMATO**
155299 DIN A4 - 1

PASTA DE ARQUIVO DE ALAVANCA EM CARTÃO COMPACTO
Pasta de cartão compacto, rígido e resistente. Etiqueta na lombada. Mecanismo de alavanca. Com rado. Lombada de 75 mm. 2 anéis. Cor preta. **A pasta de arquivo.**





A4
320 mm
70 mm 290 mm

CÓD.  
72586 - 10

PASTA DE ARQUIVO DE ALAVANCA EM CARTÃO FORRADO PVC CORES VIVAS
Pasta de cartão forrado em PVC. Com mecanismo de alavanca de 2 anéis de 70 mm. Com compressor metálico, óculo e Rado®. Lombada de 70 mm com etiqueta colada. Formato Din A4. 10 cores vivas sortidas: amarelo, azul, bordeaux, cinza, laranja, preto, vermelho, rosa fúcsia, verde e verde escuro. Medidas: 290 x 320 mm. **A pasta de arquivo.**







A4
320 mm
70 mm 290 mm

CÓD.  
72587 - 10

PASTA DE ARQUIVO DE ALAVANCA EM CARTÃO FORRADO PVC CORES PASTEL
Pasta de cartão forrado em PVC. Com mecanismo de alavanca de 2 anéis de 70 mm. Com compressor metálico, óculo e Rado®. Lombada de 70 mm com etiqueta colada. Formato Din A4. 6 cores pastel sortidas: azul claro, branco, creme, lilás, salmão e verde claro. Medidas: 290 x 320 mm. **A pasta de arquivo.**







A4
320 mm
80 mm 300 mm

CÓD.  
165160 - 6

PASTA DE ARQUIVO DE ALAVANCA AQUAREL EM CARTÃO FORRADO CORES PASTEL
Pasta de arquivo de alavanca desenhada em cartão extremamente rígido, revestido de papel plastificado de cor. Parte traseira redonda de 80 mm, mecanismo Prem'Touch. Forma ergonômica, fecho por elástico, etiqueta para identificar o conteúdo. Formato DIN A4. Cores pastel sortidas. Medidas: 300 x 320 mm. **A pasta de arquivo.**







A4
320 mm
80 mm 285 mm

CÓD.  
158081 - 10

PASTA DE ARQUIVO DE ALAVANCA AQUAREL PREM'TOUCH EM CARTÃO FORRADO. CORES SORTIDAS
Pasta de cartão extremamente rígido, revestido com papel plastificado e no interior cartolina preta. Equipada com o mecanismo Prem' Touch, com sistema de pressão. Formato DIN A4. Cores sortidas. Medidas: 285 x 320 mm. **A pasta de arquivo.**

LEITZ

N

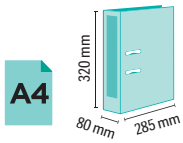

CÓD.
163188 - 1

PASTA DE ARQUIVO DE ALAVANCA LEITZ RECYCLE PRETA

Pasta de arquivo de cartão reciclável de alavanca. Pode-se desmontar para uma reciclagem completa. Largura da lombada: 80 mm. Formato DIN A4. Cor preta mate. Medidas: 285 x 320 mm. **A pasta de arquivo.**



pardo

A4

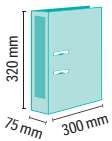

CÓD.
31785 - 1

PASTA DE ARQUIVO DE ALAVANCA EM CARTÃO FORRADO

Pasta de arquivo fabricada em cartão forrado, com anéis de 75 mm. Série Premier. O mais puro estilo clássico. Com etiquetas adesivas. Mecanismo de alavanca e Rado. Lombada: 75 mm. 2 anéis. Formato Din A4. Medidas: 300 x 320 mm. **A pasta de arquivo.**

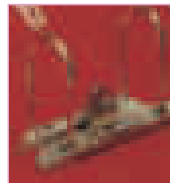

MÓDULOS DE PASTAS DE ARQUIVO

liderpape

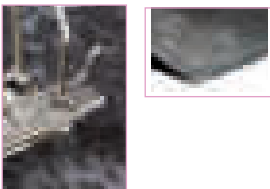

Fº

CÓD.	REF.	COR		
54679	MD48	● AZUL	-	1
54540	MD45	● PRETO	-	1
54677	MD46	● VERMELHO	-	1
54678	MD47	● VERDE	-	1

MÓDULO COM 2 PASTAS DE ARQUIVO DOCUMENTA COM RADO®

Fabricado em cartão colado de 1,90 mm de espessura forrado com papel de encadernação plastificado e revestido a PVC. Mecanismo de alavanca de 75 mm com compressor metálico, calha larga, óculo e porta etiquetas na lombada com Rado®. Formato fólho. Medidas exteriores do módulo: 184 mm largura x 350 mm altura x 290 mm profundidade. Lombada: 75 mm. Medidas: 280 x 345 mm. **O módulo.**



A4

CÓD.	COR		
150309	● AZUL	-	1
150311	● PRETO	-	1
150312	● VERMELHO	-	1
150313	● VERDE	-	1

MÓDULO COM 2 PASTAS DE ARQUIVO DE ALAVANCA

Pasta de arquivo forrada e plastificada em polipropileno com porta etiquetas. Mecanismo de alavanca de 50 mm. A caixa fabricada em cartão de duplo microcanal, envernizado e plastificado em polipropileno brilhante. Medidas exteriores do módulo: 170 mm largura x 320 mm altura x 300 mm profundidade. Lombada: 80 mm. Formato DIN A4. **O módulo.**



A4

CÓD.	COR		
23116	● AZUL	-	1
23117	● PRETO	-	1
23120	● VERMELHO	-	1

MÓDULO COM 3 PASTAS DE ARQUIVO DE ALAVANCA

Pasta de arquivo forrada e plastificada em polipropileno com porta etiquetas. As caixas são fabricadas em duplo micro canal, plastificado em polipropileno brilhante. Medidas exteriores do módulo: 320 mm altura x 170 mm largura x 300 mm profundidade. Lombada: 50 mm. Formato DIN A4. Medida da pasta: 290 x 320 mm. **O módulo.**

líderpapel

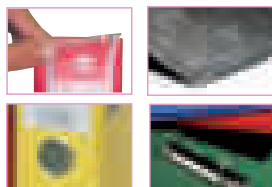

Fº x2
40mm

CÓD.	REF.	COR		
21151	MD31	● AZUL	-	1
25067	MD32	● PRETO	-	1
21153	MD33	● VERMELHO	-	1
21152	MD34	● VERDE	-	1



MÓDULO COM 3 PASTAS DE ARQUIVO DOCUMENTA

Pasta de arquivo fabricada em cartão colado e forrada em papel de encadernação plástico revestido em tela PVC. Anéis de 40 mm com compressor de plástico, óculo e porta etiquetas na lombada. Medidas exteriores do módulo: 184 mm largura x 350 mm altura x 290 mm profundidade. Lombada: 60 mm. **O módulo.**

líderpapel

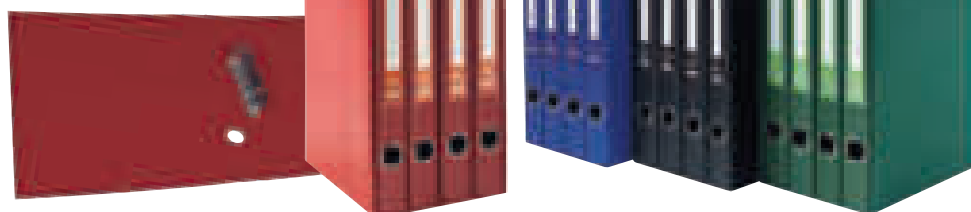

Fº x2
40mm

CÓD.	REF.	COR		
25069	MD41	● AZUL	-	1
25068	MD42	● PRETO	-	1
25071	MD43	● VERMELHO	-	1
25070	MD44	● VERDE	-	1

MÓDULO COM 4 PASTAS DE ARQUIVO DOCUMENTA

Pasta de arquivo fabricada em cartão colado, forrada com papel de encadernação plastificado revestido em tela PVC. Anéis mistos de 25 mm. Porta etiquetas na lombada e óculo. Compressor de plástico. Medidas exteriores do módulo: 184 mm largura x 350 mm altura x 290 mm profundidade. Lombada: 60 mm. **O módulo.**



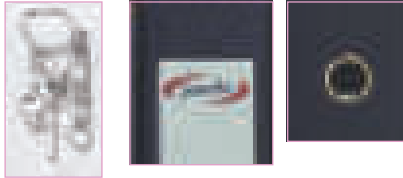

Fº



CÓD.	ANÉIS	MÓDULO	MEDIDAS	COR		
63094	2 de 25 mm	5 PASTAS	350 x 230 x 300 mm	● AZUL	-	1
75412	2 de 25 mm	5 PASTAS	350 x 230 x 300 mm	● PRETO	-	1
63093	2 de 40 mm	3 PASTAS	350 x 200 x 300 mm	● AZUL	-	1
75411	2 de 40 mm	3 PASTAS	350 x 200 x 300 mm	● PRETO	-	1
63092	2 de 70 mm*	1 PASTA	350 x 100 x 290 mm	● AZUL	-	1
75409	2 de 70 mm*	1 PASTA	350 x 100 x 290 mm	● PRETO	-	1
75410	2 de 70 mm*	2 PASTAS	350 x 180 x 300 mm	● PRETO	-	1

*Mecanismo de alavanca

MÓDULO DE PASTAS DE ARQUIVO

Módulos de pastas de arquivo compactos fabricados em cartão forrado de 2,5 mm. Com compressor metálico. Porta etiquetas. Formato fólio. **O módulo.**

ETIQUETAS PARA PASTAS DE ARQUIVO



CÓD.	COR		
77589	○ BRANCO	-	1
77590	● OSSO	-	1

ETIQUETA ADESIVA PARA LOMBADA

Etiquetas adesivas indicadas para lombadas de pastas de arquivo. Para nomear e identificar arquivos. Medidas: 54 x 190 mm. **Pack de 10 unidades.**

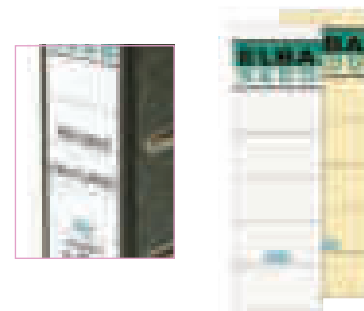

PASTAS PARA PROJETOS



Fº

CÓD.	REF.	LOMBADA	COR		
37346	PJ31	30 mm	● AMARELO	-	1
37337	PJ32	30 mm	● AZUL	-	1
37340	PJ33	30 mm	● CINZA	-	1
37336	PJ34	30 mm	● PRETO	-	1
37339	PJ35	30 mm	● VERMELHO	-	1
37338	PJ36	30 mm	● VERDE	-	1
37347	PJ51	50 mm	● AMARELO	-	1
37342	PJ52	50 mm	● AZUL	-	1
37345	PJ53	50 mm	● CINZA	-	1
37341	PJ54	50 mm	● PRETO	-	1
37344	PJ55	50 mm	● VERMELHO	-	1
37343	PJ56	50 mm	● VERDE	-	1

REBITADAS

CÓD.	REF.	LOMBADA	COR		
37353	PJ71	70 mm	● AMARELO	-	1
37349	PJ72	70 mm	● AZUL	-	1
37352	PJ73	70 mm	● CINZA	-	1
37348	PJ74	70 mm	● PRETO	-	1
37351	PJ75	70 mm	● VERMELHO	-	1
37350	PJ76	70 mm	● VERDE	-	1
37359	PJ91	90 mm	● AMARELO	-	1
37355	PJ92	90 mm	● AZUL	-	1
37358	PJ93	90 mm	● CINZA	-	1
37354	PJ94	90 mm	● PRETO	-	1
37357	PJ95	90 mm	● VERMELHO	-	1
37356	PJ96	90 mm	● VERDE	-	1

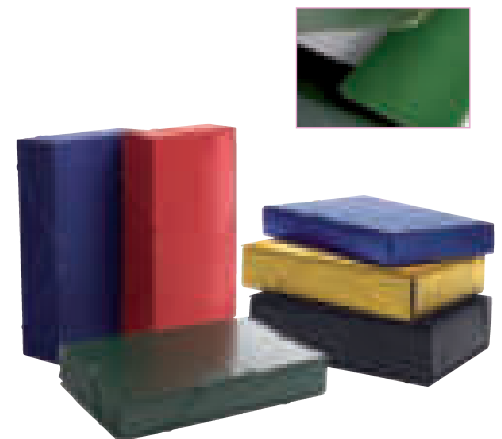

PASTA DE PROJETO EM CARTÃO COM ELÁSTICOS

Pasta para projetos fabricadas em cartão de 1,1 mm de espessura. Formato fólio. Medidas: 245 x 345 mm. **A pasta.**



Fº



CÓD.	REF.	LOMBADA	COR		
25281	PY31	30 mm	● AZUL	-	1
25278	PY33	30 mm	● PRETO	-	1
25280	PY34	30 mm	● VERMELHO	-	1
25279	PY35	30 mm	● VERDE	-	1
25286	PY51	50 mm	● AZUL	-	1
25283	PY53	50 mm	● PRETO	-	1
25285	PY54	50 mm	● VERMELHO	-	1
25284	PY55	50 mm	● VERDE	-	1

CÓD.	REF.	LOMBADA	COR		
25291	PY71	70 mm	● AZUL	-	1
25288	PY73	70 mm	● PRETO	-	1
25290	PY74	70 mm	● VERMELHO	-	1
25289	PY75	70 mm	● VERDE	-	1
25296	PY91	90 mm	● AZUL	-	1
25293	PY93	90 mm	● PRETO	-	1
25295	PY94	90 mm	● VERMELHO	-	1
25294	PY95	90 mm	● VERDE	-	1



PASTA DE PROJETOS EM CARTÃO COM ELÁSTICOS PAPERCOAT

Pasta para projetos fabricadas em cartão colado de 1,9 mm de espessura, forrado a PVC. Com etiqueta identificativa para colar na lombada. Formato fólio. Medidas: 250 x 350 mm. **A pasta.**



A4

CÓD.		
165169	-	8

PASTA DE PROJETOS EM CARTÃO FORRADO COM ELÁSTICOS AQUAREL

Pasta para projetos de cartão forrado. Formato DIN A4. Largura da lombada: 40 mm. Cores pastel sortidas. **A pasta.**



A4



CÓD.	LOMBADA		
78604	40 mm	-	8
155989	60 mm	-	8
155995	80 mm	-	6

PASTA DE PROJETOS EM CARTÃO PLASTIFICADO COM ELÁSTICOS

Pasta para projetos, fabricada em cartão plastificado de 1,9 mm de espessura, forrada a papel mate. Formato Din A4. Medidas: 250 x 330 mm. **A pasta.**

liderpape



Fº

CÓD.	REF.	LOMBADA		
25282	PY32	30 mm	-	1
25287	PY52	50 mm	-	1
25292	PY72	70 mm	-	1
25297	PY92	90 mm	-	1

PASTAS DE PROJETOS DE CARTÃO COM ELÁSTICOS

Pastas de projetos fabricadas em cartão colado de 1,9 mm de espessura, forrada com papel mate. Capacidade para 400 folhas 80 g/m². Formato fólio. Medidas: 250 x 350 mm. **A pasta.**

liderpape



Fº

CÓD.	REF.		
58606	PJ77	-	1

PASTA DE PROJETOS EXTENSÍVEL

Pastas de projetos extensível de 0 a 11 cm nas suas 3 dimensões: largura, comprimento e espessura. Fecho de elásticos. Formato Fólio (sem extender). Fabricada em cartão gofrado. 4 cores sortidas: azul, preto, vermelho e verde. Medidas: 250 x 330 mm. **A pasta.**





CÓD.	REF.	FORMATO	LOMBADA
73128	215250-2-A4	DIN A4	20 mm
73129	215250-3-A4	DIN A4	30 mm
73130	215250-4-A4	DIN A4	40 mm
73131	215250-5-A4	DIN A4	50 mm
73132	215250-6-A4	DIN A4	60 mm
73134	215250-8-A4	DIN A4	80 mm
73135	215250-9-A4	DIN A4	90 mm
73136	215250-10-A4	DIN A4	100 mm
73137	215250-11-A4	DIN A4	110 mm
73141	215250-15-A4	DIN A4	150 mm



PASTAS PARA PROJETOS E PROCESSOS CROMOLUX

Capa para arquivo de projetos e/ou processos em cartolina cromolux de alto brilho com 700 g/m². Fecho de molas de pressão metálicas. Disponível em formato A4 e várias lombadas. **A pasta.**







A4

CÓD.	REF.	EMBALAGEM
63285		10

PASTA DE PROJETOS COM FOLE

Pasta de projetos fabricada em cartão forrado com capa dura de alta resistência. A lombada larga de 1 a 13 cm, adaptando-se ao conteúdo. Capacidade até 1000 folhas 80 g/m². Inclui fita de fecho com Velcro® ampliável e muito confortável. Medidas: 240 x 327 mm. Pack de 10 cores sortidas. **A pasta.**





A4

CÓD.	REF.	EMBALAGEM
163192		1

PASTA DE PROJETOS

Pasta de projetos fabricada em polipropileno. Formato DIN A4. Largura da lombada: 38 mm. Cor preta. **A pasta.**

PASTAS DE CARTÃO PORTA DOCUMENTOS



Fº

CÓD.	REF.	EMBALAGEM
01413	GU01	1 25

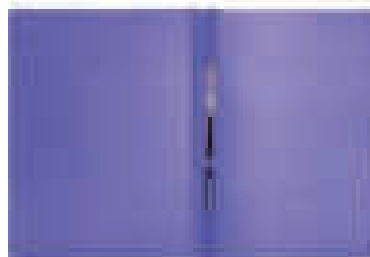

PASTA DE CARTÃO PORTA DOCUMENTOS

Fabricada em cartão. Formato fólho. Cor azul. Com compressor. Para arquivar documentos com 2 furos, com máximo aproveitamento de espaço. Medidas: 245 x 350 mm. **A pasta.**



Fº

CÓD.	REF.		
01418	LE01	1	10

PASTA DE CARTÃO PORTA DOCUMENTOS

Pasta em cartão, com fita para arquivar documentos. Com etiqueta identificadora. Formato fólio. Medidas: 235 x 340 mm. **A pasta.**



CAIXAS PARA TRANSFERÊNCIAS



CÓD.	REF.		
02239	TR03	-	1

CAIXA PARA TRANSFERÊNCIAS

Amplos departamentos com rápido e engenhoso sistema de abertura e fecho. Extraordinariamente versáteis pela capacidade e pelas suas múltiplas possibilidades de utilização: arquivo direto e classificação. Fabricada em cartão forrado de 2 mm de espessura. Medidas: 255 x 335 x 80 mm. **A caixa de transferência.**



Fº

SEM FOLE			
CÓD.	REF.	MEDIDAS	
18120	TR01	390 x 260 x 118 mm	- 1

COM FOLE. 16 DEPARTAMENTOS			
CÓD.	REF.	MEDIDAS	
39836	TR02	380 x 260 x 110 mm	- 1

CAIXA PARA TRANSFERÊNCIAS

Amplos departamentos. Forrada em Paper Coat de 2 mm de espessura. Etiqueta impressa. Cor verde. Formato fólio. **A caixa de transferência.**

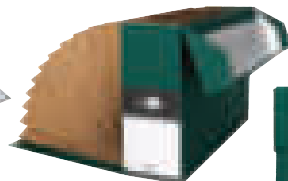
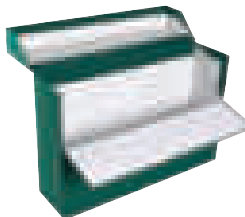

Fº

CÓD.		
156286	-	1

CAIXA PARA TRANSFERÊNCIAS

Caixa de transferência fabricada em cartão forrado. Com índice. Lombada de 20 cm. Cor verde. Medidas: 390 x 255 x 200 mm. **A caixa de transferência.**

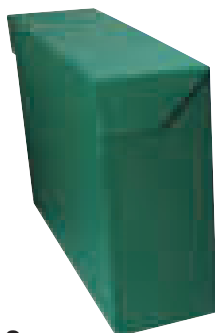
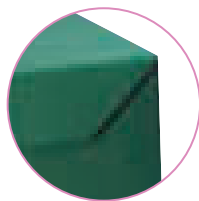

A4

CÓD.		
153687	-	5

CAIXA PARA TRANSFERÊNCIAS

Caixa horizontal com lombada de 90 mm. Em cartão forrado e plastificado. Óculo em metal. Cores sortidas. Medidas: 340 x 260 x 95 mm. **A caixa de transferência.**



A4

CÓD.	COR		
63097	● AZUL	-	1
63095	● PRETO	-	1
63096	● VERMELHO	-	1
63098	● VERDE	-	1

CAIXA PARA TRANSFERÊNCIAS

Caixa em forma de porta revistas indicada para arquivar. Com duplo estojo interior, com óculo e porta etiquetas. Fabricada em cartão compacto forrado de 2,5 mm de espessura. Medidas: 250 x 335 x 80 mm. **A caixa de transferência.**



CÓD.	COR		
73114	● AZUL	1	5
73113	● MARMOREADO	1	5
73115	● PRETO	1	5

CAIXA DE ARQUIVO FRANCÊS

Caixas para arquivo definitivo tipo francês. Medidas: 330 x 260 x 100 mm. **A caixa.**





TIPOS DE ANÉIS

ANÉIS REDONDOS



ANÉIS MISTOS



ANÉIS RETANGULARES



PASTAS DE ANÉIS EM CARTÃO SÉRIE ANTARTIK

antartik®



A4



EDIÇÃO LIMITADA



	CÓD.	REF.	COR	ANÉIS		
25mm	63728	KA41	● AZUL	4 REDONDOS DE 25 mm	-	1
	07815	KA52	● CORAL	4 REDONDOS DE 25 mm	-	1
	07814	KA51	● MENTA	4 REDONDOS DE 25 mm	-	1
	63838	KA44	● PRETO	4 REDONDOS DE 25 mm	-	1
	63839	KA45	● VERMELHO	4 REDONDOS DE 25 mm	-	1
	63840	KA46	● ROSA	4 REDONDOS DE 25 mm	-	1
EDIÇÃO LIMITADA	163527	KA66	● AZUL ESCURO	4 REDONDOS DE 25 mm	-	1
	163528	KA67	● FRAMBOESA	4 REDONDOS DE 25 mm	-	1
	07816	KA53	● LAVANDA	4 REDONDOS DE 25 mm	-	1
	163529	KA68	● MOSTARDA	4 REDONDOS DE 25 mm	-	1
	63844	KA50	SORTIDAS*	4 REDONDOS DE 25 mm	-	14

	CÓD.	REF.	COR	ANÉIS		
40mm	79317	KA34	● AZUL	4 MISTOS DE 40 mm	-	1
	88854	AW62	● CORAL	4 MISTOS DE 40 mm	-	1
	88855	AW63	● MENTA	4 MISTOS DE 40 mm	-	1
	79311	KA28	● PRETO	4 MISTOS DE 40 mm	1	2
	79308	KA25	● VERMELHO	4 MISTOS DE 40 mm	-	1
	79309	KA26	● ROSA	4 MISTOS DE 40 mm	-	1
EDIÇÃO LIMITADA	163530	KA69	● AZUL ESCURO	4 MISTOS DE 40 mm	-	1
	80865	KA61	● FRAMBOESA	4 MISTOS DE 40 mm	-	1
	88858	AW64	● LAVANDA	4 MISTOS DE 40 mm	-	1
	80866	KA62	● MOSTARDA	4 MISTOS DE 40 mm	-	1
	64666	KA35	SORTIDAS*	4 MISTOS DE 40 mm	-	10

PASTA EM CARTÃO FORRADO SÉRIE ANTARTIK

Pasta fabricada em cartão forrado de 1,5 mm de espessura. Forrada em papel revestido impresso de 135 g/m². Plástica mate com detalhes em verniz UVI. Capa interior impressa. Formato DIN A4. **A pasta.**

antartik®



A4

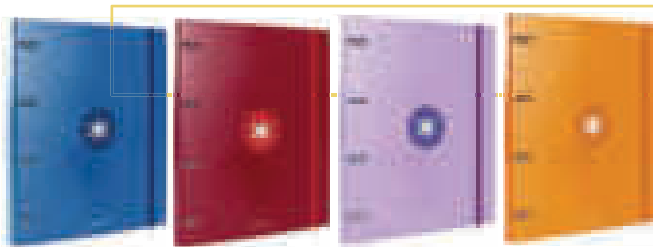

EDIÇÃO LIMITADA

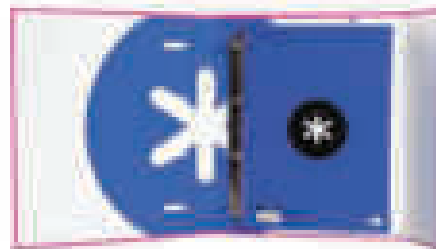
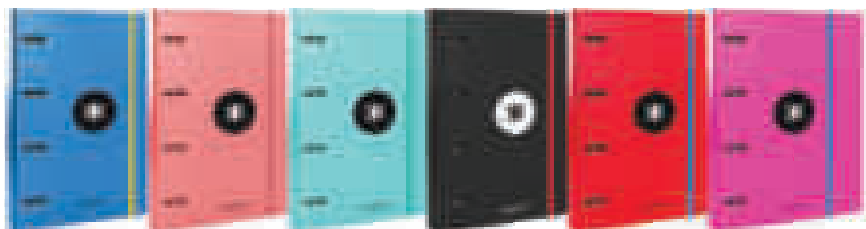

COM ABA

x4

25mm SEM ABA

CÓD.	REF.	COR	ANÉIS		
79305	AW10	● AZUL	4 REDONDOS DE 25 mm	-	1
88849	AW59	● CORAL	4 REDONDOS DE 25 mm	-	1
88850	AW60	● MENTA	4 REDONDOS DE 25 mm	-	1
79299	AW04	● PRETO	4 REDONDOS DE 25 mm	-	1
79296	AW01	● VERMELHO	4 REDONDOS DE 25 mm	-	1
79297	AW02	● ROSA	4 REDONDOS DE 25 mm	-	1
163531	AW95	● AZUL ESCURO	4 REDONDOS DE 25 mm	-	1
163532	AW96	● FRAMBOESA	4 REDONDOS DE 25 mm	-	1
88853	AW61	● LAVANDA	4 REDONDOS DE 25 mm	-	1
163533	AW97	● MOSTARDA	4 REDONDOS DE 25 mm	-	1
64667	KA36	SORTIDAS *	4 REDONDOS DE 25 mm	-	12

x4

40mm COM ABA

CÓD.	REF.	COR	ANÉIS		
64658	AW34	● AZUL	4 REDONDOS DE 40 mm	-	1
07812	AW57	● CORAL	4 REDONDOS DE 40 mm	-	1
07811	AW56	● MENTA	4 REDONDOS DE 40 mm	-	1
64665	AW41	● PRETO	4 REDONDOS DE 40 mm	-	1
64660	AW36	● VERMELHO	4 REDONDOS DE 40 mm	-	1
64661	AW37	● ROSA	4 REDONDOS DE 40 mm	-	1
163534	AW98	● AZUL ESCURO	4 REDONDOS DE 40 mm	-	1
80853	AW90	● FRAMBOESA	4 REDONDOS DE 40 mm	-	1
07813	AW58	● LAVANDA	4 REDONDOS DE 40 mm	-	1
80854	AW91	● MOSTARDA	4 REDONDOS DE 40 mm	-	1
64670	KA39	SORTIDAS *	4 REDONDOS DE 40 mm	-	10

EDIÇÃO LIMITADA

EDIÇÃO LIMITADA

PASTAS DE ANÉIS COM RECARGA SÉRIE ANTARTIK

Capa de cartão forrado de 1,75 mm de espessura. Forrada em papel revestido impresso mate de 135 g/m². Plástica mate com detalhes em verniz UVI. 4 anéis redondos. Fecho de elástico. Com ranhuras para anéis. 100 folhas com 5 bandas de cor e 4 furos. Papel interior extra branco de 100 g/m². Ultra suave. Quadrícula de 5 mm. Formato DIN A4. Capa interior impressa. **A pasta.**

PASTAS EM CARTÃO SÉRIE ANTARTIK

antartik®

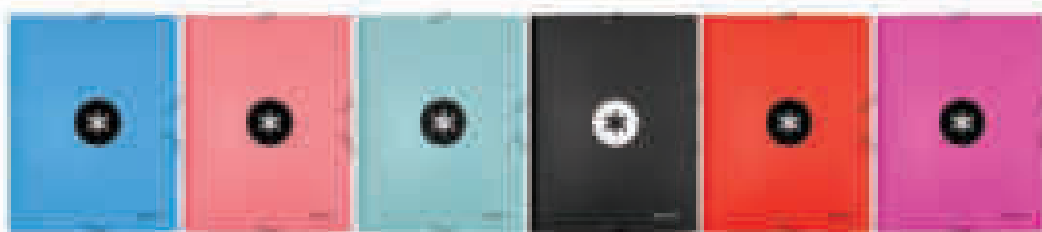
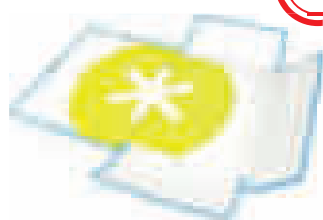

A4



CÓD.	REF.	COR		
87078	AW12	● AZUL	-	1
88859	AW65	● CORAL	-	1
88860	AW66	● MENTA	-	1
87079	AW14	● PRETO	-	1
87161	AW16	● VERMELHO	-	1
87077	AW17	● ROSA	-	1
163535	AW80	● AZUL ESCURO	-	1
80859	KA55	● FRAMBOESA	-	1
88863	AW67	● LAVANDA	-	1
80860	KA56	● MOSTARDA	-	1
64668	KA37	10 CORES SORTIDAS*	-	12

*Cores: azul, azul escuro, coral, framboesa, lavanda, menta, mostarda, preto, vermelho e rosa.

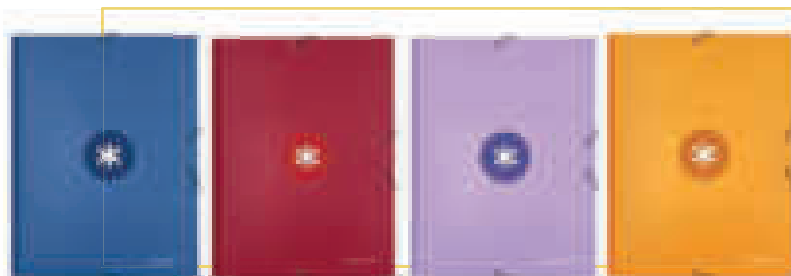

EDIÇÃO LIMITADA



PASTA DE ELÁSTICOS EM CARTÃO FORRADO SÉRIE ANTARTIK

Pasta de elásticos fabricada em cartão forrado de 1,75 mm de espessura. Acabamento mate. Fecho com elásticos. Três abas. Capa interior impressa. Formato Din A4. **A pasta.**



liderpape

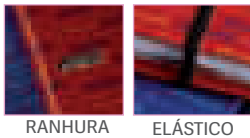

RANHURA

ELÁSTICO

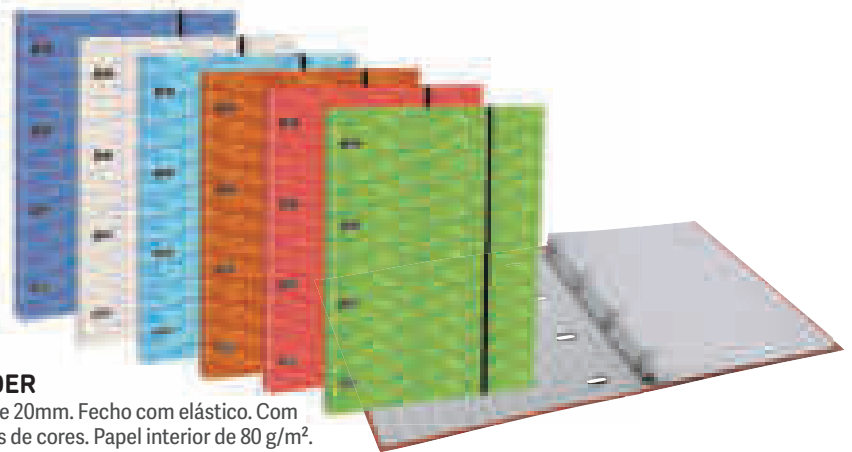
INCLUI
RECARGAx4
20mm

CÓD.	REF.	FORMATO		
48805	BZ01	DIN A4	-	1
52395	BZ03	DIN A5	-	1

PASTAS DE ANÉIS COM RECARGA SÉRIE MULTILÍDER

Capa cartão forrado de 1,75 mm de espessura. 4 anéis redondos de 20mm. Fecho com elástico. Com ranhuras para anéis. Lombada de 20 mm. 120 folhas com 5 bandas de cores. Papel interior de 80 g/m². Quadrícula de 5 mm. Capa interior impressa. Cores sortidas: azul, branco, celeste, laranja, vermelho e verde.

A pasta.

liderpape

A4
x4
40mm

CÓD.	REF.		
78771	BZ06	-	16

PASTAS DE ANÉIS COM RECARGA SÉRIE MULTILÍDER

Capa de cartão forrada de 1,75 mm de espessura. 4 anéis redondos de 40 mm. Quadrícula de 5 mm. Fecho de elástico. Com ranhuras para anéis. Lombada de 20 mm. 120 folhas com 5 bandas de cores. Papel interior de 80 g/m². Capa interior impressa. Cores sortidas: verde, azul, turquesa, preto, roxo, rosa, vermelho, laranja e amarelo. **A pasta.**

INCLUI
RECARGAA4+
x4
35mmINCLUI
RECARGA

CÓD.		
154789	-	1

PASTAS DE ANÉIS COM RECARGA EUROPEANBINDER TOUCH

Pasta com recarga. Capa rígida de 4 anéis mistos de 35 mm. Com recarga de 100 folhas com 5 bandas de cor. Quadrícula de 5 mm. Formato Din A4+. Cores sortidas em tons pastel. **A pasta.**

A4+
x4
40mm

CÓD.		
155507	-	10

PASTAS DE ANÉIS SCHOOL

Pasta de anéis com capa rígida. 4 anéis de 40 mm. Formato Din A4+. Cores sortidas. **A pasta.**

ARQUIVO

PASTAS DE ANÉIS EM CARTÃO



CORES TENDÊNCIA



CORES CLÁSSICAS



CÓD.	COR		
164405	TENDÊNCIA	-	1
164406	CLÁSSICAS	-	1

PASTAS DE ANÉIS COM RECARGA EUROPEANBINDER CLASSIC

Pasta com 4 anéis de 35 mm. Capa extradura com revestimento brilhante. Inclui recarga Oxford com bandas de cor. Folhas com quadrícula 5 x 5 mm no seu interior. Fecho com elástico. **A pasta.**



CORES VIVAS



CORES PASTEL



CÓD.	COR		
154791	● PRETO	-	1
164408	VIVAS	-	1
164409	PASTEL	-	1

PASTAS DE ANÉIS COM RECARGA EUROPEANBINDER LIVE&GO POLYFOAM

Pasta com 4 anéis de 35 mm. Capa em Polyfoam extra resistente e leve. Lombada de 35 mm. Fecho de elástico. Inclui recarga de 100 folhas de papel Optik Paper de 90 g/m². Com 5 bandas de cor. Bolsa porta-documentos no interior. Para formatos Din A4 e Din A4+. **A pasta.**



CORES CLÁSSICAS

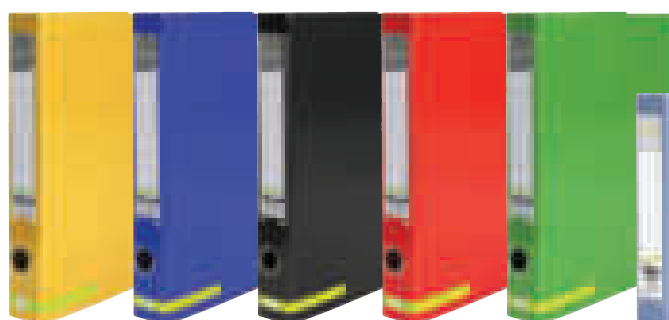

CORES PASTEL

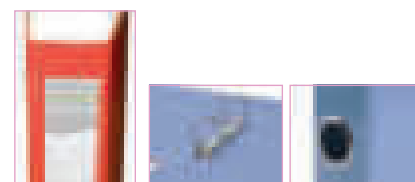
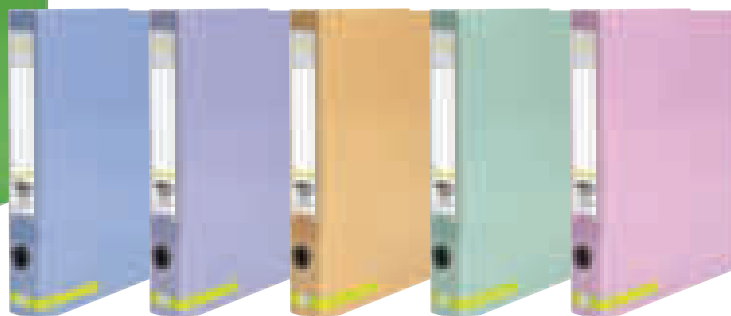

CORES CLÁSSICAS

CÓD.	REF.	COR		
77595	AY20	● AMARELO	-	1
77599	AY24	● AZUL	-	1
77596	AY21	● PRETO	-	1
77598	AY23	● VERMELHO	-	1
77597	AY22	● VERDE	-	1

CORES PASTEL

CÓD.	REF.	COR		
163663	AY47	● CELESTE	-	1
163661	AY45	● LAVANDA	-	1
163665	AY49	● PÊSSEGO	-	1
163664	AY48	● MENTA	-	1
163662	AY46	● ROSA	-	1

PASTA DE CARTÃO FORRADO COLOR SYSTEM

Pasta fabricada em cartão forrado de 1,75 mm de espessura. Papel estucado brilho de 115 g/m². Óculo e porta etiquetas. Com 2 anéis mistos de 25 mm. Formato Din A4. Lombada: 45 mm. **A pasta.**



A4
25mm

N



CÓD.	ANÉIS		
158089	2/25 mm	-	10
158088	4/25 mm	-	10

PASTA DE ANÉIS CARTÃO FORRADO AQUAREL

Pasta de anéis de 25 mm em cartão forrado. Largura da lombada: 40 mm. Formato DIN A4. Cores sortidas. **A pasta.**

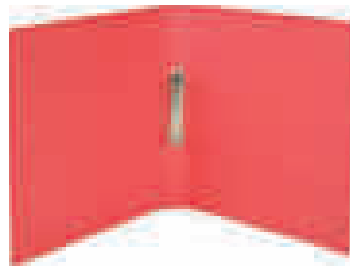
A4
x2
30mm

CÓD.		
156010	-	10

PASTA DE ANÉIS CARTÃO FORRADO IDERAMA

Pasta de 2 anéis redondos de 30 mm. Lombada de 40 mm. Fabricada em cartão forrado e plastificado. Cores glossy sortidas. Formato Din A4. **A pasta.**

A4
30mm

TOP

2 ANÉIS

CÓD.	COR		
78602	● AZUL CLARO	-	1
78596	● AZUL ESCURO	-	1
78601	○ BRANCO	-	1
78598	● LARANJA	-	1
78595	● PRETO	-	1
78599	● VERMELHO	-	1
78603	● VERDE CLARO	-	1
78597	● VERDE ESCURO	-	1
72615	SORTIDAS*	-	20

4 ANÉIS

CÓD.	COR		
78592	● AZUL CLARO	-	1
78586	● AZUL ESCURO	-	1
78591	○ BRANCO	-	1
78584	● FUCSIA	-	1
78590	● ROXO	-	1
78588	● LARANJA	-	1
78585	● PRETO	-	1
78589	● VERMELHO	-	1
78593	● VERDE CLARO	-	1
78587	● VERDE ESCURO	-	1
72614	SORTIDAS*	-	20

*2 azul escuro, 2 azul claro, 2 branco, 2 fúcsia, 2 roxo, 2 laranja, 2 preto, 2 vermelho, 2 verde claro e 2 verde escuro.

**PASTA CARTÃO FORRADO**

Pasta fabricada em cartão forrado em polipropileno. 4 mm de espessura. Mecanismo de anéis redondos de 30 mm sem compressor. Lombada: de 40 mm. Formato Din A4. Medidas: 260 x 320 mm. **A pasta.**

liderpapel



Fº FÓLIO. MEDIDAS: 265 x 332 mm.

CÓD.	REF.	FORMATO	ANÉIS	LOMBADA		
25247	CA36	NATURAL	2 MISTOS DE 25 mm	40 mm	-	1
25248	CH16	NATURAL	2 MISTOS DE 40 mm	55 mm	-	1
25249	CA37	NATURAL	4 MISTOS DE 25 mm	40 mm	-	1
25250	CH17	NATURAL	4 MISTOS DE 40 mm	55 mm	-	1

4º QUARTO. MEDIDAS: 230 x 206 mm.

CÓD.	REF.	FORMATO	ANÉIS	LOMBADA		
25244	CA35	AO BAIXO	2 MISTOS DE 25 mm	40 mm	-	1
25245	CA34	NATURAL	2 MISTOS DE 25 mm	40 mm	-	1

PASTA EM CARTÃO COURO FORRADO

Fabricada em cartão colado de 1,75 mm de espessura, forrado em papel estucado a brilho numa das faces 115 g/m². Anéis mistos. Muito resistente e perfeito acabamento. **A pasta.**





FÓLIO. MEDIDAS: 265 x 332 mm.

F²

CÓD.	REF.	FORMATO	ANÉIS	LOMBADA		
01558	CA01	NATURAL	2 REDONDOS DE 25 mm	40 mm	-	1
01565	CH01	NATURAL	2 REDONDOS DE 40 mm	55 mm	-	1
01575	CA02	NATURAL	4 REDONDAS DE 25 mm	40 mm	-	1
10025	CH02	NATURAL	4 REDONDAS DE 40 mm	55 mm	-	1
01554	CA03	AO BAIXO*	2 REDONDOS DE 25 mm	40 mm	-	1
01564	CH03	AO BAIXO*	2 REDONDOS DE 40 mm	55 mm	-	1
01545	CA04	NATURAL	2 MISTOS DE 25 mm	40 mm	-	1
01547	CH04	NATURAL	2 MISTOS DE 40 mm	55 mm	-	1

*Medidas: 340 x 250 mm

QUARTO. MEDIDAS: 230 x 206 mm.

4^o

CÓD.	REF.	FORMATO	ANÉIS	LOMBADA		
01552	CA05	NATURAL	2 REDONDOS DE 25 mm	40 mm	-	1
01562	CH06	NATURAL	2 REDONDOS DE 40 mm	55 mm	-	1
01574	CA06	NATURAL	4 REDONDAS DE 25 mm	40 mm	-	1
01548	CA07	AO BAIXO	2 REDONDOS DE 25 mm	40 mm	-	1
01563	CH18	AO BAIXO	2 REDONDOS DE 40 mm	55 mm	-	1



PASTA EM CARTÃO COURO

Pasta de anéis fabricada em cartão compacto de 1 mm de espessura, com anéis redondos e mistos. **A pasta.**

PASTAS DE ANÉIS EM POLIPROPILENO



25mm



40mm

CÓD.	REF.	COR		
160029	CH57	● AMARELO OPACO	-	1
160026	CH54	● AZUL TRANSLÚCIDO	-	1
160032	CH60	● CELESTE OPACO	-	1
160031	CH59	● LAVANDA OPACO	-	1
160030	CH58	● LARANJA OPACO	-	1
160024	CH52	● PRETO OPACO	-	1
160027	CH55	● VERMELHO TRANSLÚCIDO	-	1
160025	CH53	○ TRANSPARENTE	-	1
160033	CH61	● VERDE OPACO	-	1
160028	CH56	● VERDE TRANSLÚCIDO	-	1

CÓD.	REF.	COR		
160039	CH67	● AMARELO OPACO	-	1
160036	CH64	● AZUL TRANSLÚCIDO	-	1
160042	CH70	● CELESTE OPACO	-	1
160041	CH69	● LAVANDA OPACO	-	1
160040	CH68	● LARANJA OPACO	-	1
160034	CH62	● PRETO OPACO	-	1
160037	CH65	● VERMELHO TRANSLÚCIDO	-	1
160035	CH63	○ TRANSPARENTE	-	1
160043	CH71	● VERDE OPACO	-	1
160038	CH66	● VERDE TRANSLÚCIDO	-	1

PASTA DE ANÉIS COM RECARGA

Pasta com recarga de 4 anéis mistos, fabricada em polipropileno de 1000 microns. Fecho com elástico da mesma cor. Com ranhuras para anéis. Papel interior de 80 g/m² com quadricula 5 x 5 mm e 4 furos. 100 folhas. **A pasta.**



A4

x2

15mm

CÓD.	REF.	COR		
33190	CA65	● AZUL	-	1
10882	CA99	● PRETO OPACO*	-	1
33188	CA63	● VERMELHO	-	1
33192	CA67	○ BRANCO	-	1
33191	CA66	● VERDE	-	1

*Anéis mistos 15 mm.

PASTA DE 2 ANÉIS POLIPROPILENO

Pasta de anéis de 15 mm fabricada em polipropileno translúcido. Disponível em 5 cores. 500 microns. Lombada: 17 mm. 2 anéis redondos de 15 mm. Formato Din A4. Medidas: 245 x 315 mm. **A pasta.**





A4

x4



CÓD.	REF.	ANÉIS	LOMBADA	COR	APARÊNCIA		
25626	CA60	4/25 mm	40 mm	● AZUL	TRANSLÚCIDA	-	1
10897	CH35	4/25 mm	40 mm	● CELESTE	OPACA	-	1
10896	CH34	4/25 mm	40 mm	● LAVANDA	OPACA	-	1
10891	CH29	4/25 mm	40 mm	● PRETO	OPACA	-	1
10893	CH31	4/25 mm	40 mm	○ TRANSPARENTE	-	-	1
10892	CH30	4/25 mm	40 mm	● VERMELHO	TRANSLÚCIDA	-	1
25627	CA61	4/25 mm	40 mm	● VERDE	TRANSLÚCIDA	-	1
10898	CH36	4/25 mm	40 mm	● VERDE MAÇÃ	OPACA	-	1
10894	CH32	4/25 mm	40 mm	● AMARELO FLÚOR	OPACA	-	1
10895	CH33	4/25 mm	40 mm	● LARANJA FLÚOR	OPACA	-	1
160011	CH39	4/40 mm	55 mm	● AZUL	TRANSLÚCIDA	-	1
160017	CH45	4/40 mm	55 mm	● CELESTE	OPACA	-	1
160016	CH44	4/40 mm	55 mm	● LAVANDA	OPACA	-	1
160009	CH37	4/40 mm	55 mm	● PRETO	OPACA	-	1
160012	CH40	4/40 mm	55 mm	● VERMELHO	TRANSLÚCIDA	-	1
160010	CH38	4/40 mm	55 mm	○ TRANSPARENTE	-	-	1
160013	CH41	4/40 mm	55 mm	● VERDE	TRANSLÚCIDA	-	1
160018	CH46	4/40 mm	55 mm	● VERDE MAÇÃ	OPACA	-	1
160014	CH42	4/40 mm	55 mm	● AMARELO FLÚOR	OPACA	-	1
160015	CH43	4/40 mm	55 mm	● LARANJA FLÚOR	OPACA	-	1

PASTA DE 4 ANÉIS POLIPROPILENO

Fabricada em polipropileno. Pasta de anéis com porta cartões. Lombada: 40 mm. Formato Din A4. Medidas: 260 x 315 mm. **A pasta.**



A5

CÓD.	REF.	COR	FORMATO	ANÉIS	LOMBADA		
77195	KA18	● CELESTE	DIN A5	4 REDONDOS DE 25 mm	35 mm	-	1
77191	KA14	● FUCSIA	DIN A5	4 REDONDOS DE 25 mm	35 mm	-	1
77193	KA16	● LILÁS	DIN A5	4 REDONDOS DE 25 mm	35 mm	-	1
77190	KA13	● LARANJA	DIN A5	4 REDONDOS DE 25 mm	35 mm	-	1
77192	KA15	● VERDE PISTACHO	DIN A5	4 REDONDOS DE 25 mm	35 mm	-	1
77201	KA24	● CELESTE	DIN A5	2 REDONDOS DE 40 mm	55 mm	-	1
77197	KA20	● FUCSIA	DIN A5	2 REDONDOS DE 40 mm	55 mm	-	1
77199	KA22	● LILÁS	DIN A5	2 REDONDOS DE 40 mm	55 mm	-	1
77196	KA19	● LARANJA	DIN A5	2 REDONDOS DE 40 mm	55 mm	-	1
77198	KA21	● VERDE PISTACHO	DIN A5	2 REDONDOS DE 40 mm	55 mm	-	1
77183	KA06	● CELESTE	DIN A4	4 MISTOS DE 25 mm	35 mm	-	1
77179	KA02	● FUCSIA	DIN A4	4 MISTOS DE 25 mm	35 mm	-	1
77180	KA03	● VERDE PISTACHO	DIN A4	4 MISTOS DE 25 mm	35 mm	-	1
77189	KA12	● CELESTE	DIN A4	4 MISTOS DE 40 mm	55 mm	-	1
77186	KA09	● VERDE PISTACHO	DIN A4	4 MISTOS DE 40 mm	55 mm	-	1



PASTA DE ANÉIS EM PLÁSTICO

Pasta fabricada em cartão forrado em plástico soldado. 3 mm de espessura. Cores vivas e brilhantes. **A pasta.**



Fº

x2

CÓD.	ANÉIS	COR		
31319	2 / 25 mm	● PRETO	-	1
37595	2 / 40 mm	● AZUL	1	2
37596	2 / 40 mm	● PRETO	1	2

PASTA DE 2 ANÉIS EM PLÁSTICO

Pasta de 2 anéis mistos fabricada em cartão forrado em plástico soldado. 3 mm de espessura. Porta etiquetas na lombada e bolsa de plástico no interior de capa. Formato fólio. Medidas: 285 x 335 mm. **A pasta.**

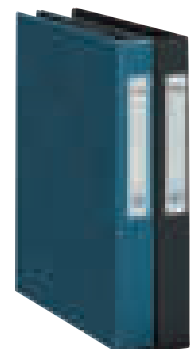

UNIDADE MÍNIMA DE VENDA



PERMITE ABERTURA DE EMBALAGEM



MEDIDAS: LARGURA X ALTURA X PROFUNDIDADE



PERSONALIZÁVEL

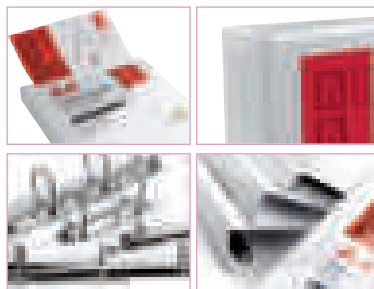

CÓD.	REF.	ANÉIS	LOMBADA		
31320	KG21	2 DE 16 mm	28 mm	-	1
31322	KG22	2 DE 25 mm	40 mm	-	1
31324	KG24	2 DE 40 mm	68 mm	-	1
31326	KG25	2 DE 55 mm	78 mm	-	1
31321	KG41	4 DE 16 mm	28 mm	-	1
31323	KG42	4 DE 25 mm	40 mm	-	1
31325	KG44	4 DE 40 mm	68 mm	-	1
31327	KG45	4 DE 55 mm	78 mm	-	1

PASTA CANGURU EM PLÁSTICO

Pasta fabricada em cartão forrado em plástico soldado branco. 5 mm de espessura, com bolsa transparente fixa no seu interior. Anéis mistos. Com compressor metálico. Formato Din A4. Medidas: 283 x 320 mm. **A pasta.**



PERSONALIZÁVEL



CÓD.	REF.	COR	ANÉIS	MICRONS		
160006	KG49	● AZUL TRANSLÚCIDO	2 / 25 mm MISTOS	750	-	1
160005	KG48	● PRETO OPACO	2 / 25 mm MISTOS	750	-	1
160007	KG50	● VERMELHO TRANSLÚCIDO	2 / 25 mm MISTOS	750	-	1
160004	KG47	○ TRANSPARENTE	2 / 25 mm MISTOS	750	-	1
160008	KG51	● VERDE TRANSLÚCIDO	2 / 25 mm MISTOS	750	-	1
160021	CH49	● AZUL TRANSLÚCIDO	2 / 40 mm MISTOS	1000	-	1
160019	CH47	● PRETO OPACO	2 / 40 mm MISTOS	1000	-	1
160022	CH50	● VERMELHO TRANSLÚCIDO	2 / 40 mm MISTOS	1000	-	1
160020	CH48	○ TRANSPARENTE	2 / 40 mm MISTOS	1000	-	1
160023	CH51	● VERDE TRANSLÚCIDO	2 / 40 mm MISTOS	1000	-	1



PASTA CANGURU EM PLÁSTICO

Pasta de anéis mistos fabricada em polipropileno. Com bolsa no exterior que permite a sua personalização e identificação. Formato DIN A4. **A pasta.**



CÓD.	LOMBADA	ANÉIS		
155999	38 mm	2 DE 16 mm	-	1
156000	47 mm	2 DE 30 mm	-	1
156001	64 mm	2 DE 40 mm	-	1
156002	75 mm	2 DE 50 mm	-	1
156003	90 mm	2 DE 60 mm	-	1
156004	38 mm	4 DE 16 mm	-	1
156005	47 mm	4 DE 30 mm	-	1
156006	64 mm	4 DE 40 mm	-	1
156007	75 mm	4 DE 50 mm	-	1
156008	90 mm	4 DE 60 mm	-	1

PASTA CANGURU EM PLÁSTICO

Pasta de anéis personalizável fabricada em polipropileno. Anéis mistos. 3 bolsos exteriores e um bolso interior horizontal. Cor branca. Formato Din A4+. **A pasta.**



CÓD.	ANÉIS	LOMBADA		
75476	4 DE 25 mm	40 mm	-	1
75477	2 DE 40 mm	60 mm	-	1
75478	4 DE 40 mm	60 mm	-	1

PASTA CANGURU EM PLÁSTICO

Pasta de cartão forrado em PVC soldado branco. 4 mm de espessura com relevo estilo pele. Bolsas em plástico transparente, capa e lombada para personalizar. 2 bolsos no interior. Anéis mistos. Formato Din A4+. Medidas: 285 x 317 mm. **A pasta.**



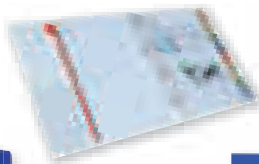

160
microns

CÓD.	REF.	FORMATO	SEPARADORES	FUROS		
09096	SP05	QUARTO	5	11	1	10
08922	SP02	FÓLIO	5	16	-	1
09923	SP07	FÓLIO	6	16	1	10
16976	SP01	FÓLIO	10	16	1	10

SEPARADORES DE PLÁSTICO

Conjunto de separadores fabricados em PVC de 160 microns. Cores opacas, disposição escalonada para uma rápida consulta e identificação de documentos. Multiperfurados, para arquivar em diferentes mecanismos de anéis. **O conjunto.**



A4

125
microns

CÓD.	REF.	SEPARADORES		
32582	KF34026	5	-	1
32583	KF34027	10	-	1

SEPARADORES DE PLÁSTICO DIN A4

Conjunto de separadores fabricados em PVC. Cores opacas. Multiperfurados, para arquivar em diferentes ferragens de anéis. Inclui cartolina com índice. 125 microns. Formato Din A4. **O conjunto.**

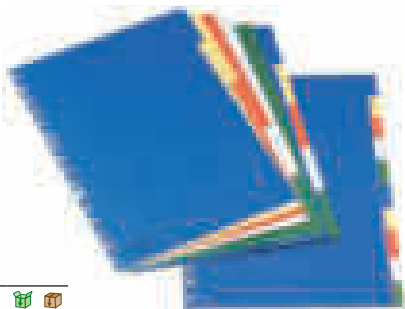

A4

115
microns

CÓD.	SEPARADORES		
75473	5	-	1
75474	10	-	1

SEPARADORES DE PLÁSTICO DIN A4

Conjunto de separadores fabricados em polipropileno. 115 microns. Gama Eco. Multiperfurado. Cinco cores opacas. Formato Din A4. **O conjunto.**

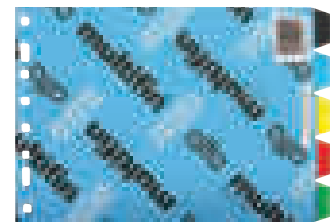

4º

100
microns

CÓD.		
03774	-	1

SEPARADORES DE PLÁSTICO QUARTO

Conjunto de 5 separadores. Fabricados em PVC de 100 microns. Indispensável para uma rápida consulta e identificação dos documentos. 8 furos. 4º ao baixo. **O conjunto.**



Fº

115
microns

CÓD.	SEPARADORES		
75472	5	-	1
75471	10	-	1

SEPARADORES DE PLÁSTICO FÓLIO

Conjunto de separadores fabricados em polipropileno. Gama Eco. Multiperfurado. Cinco cores opacas. Com carátula em branco e preto para anotar o índice. 115 microns. Formato fólio. **O conjunto.**



A4

500
microns

CÓD.		
159881	-	1

SEPARADORES DE PLÁSTICO DIN A4

Separadores de cores em polipropileno extra fortes. Multiperfurados. Conjunto de 6 separadores. Cores pastel. Formato Din A4. **O conjunto.**



A4+ **180**
microns

CÓD.
72175 - 1

SEPARADORES DE POLIPROPILENO PERSONALIZÁVEIS

Conjunto de 12 separadores. Fabricados em polipropileno 180 microns, ultra resistentes. Com dupla bolsa para um maior espaço para ordenar os documentos. Pestanas personalizáveis com etiquetas imprimíveis. As pestanas podem colocam-se ou retirar-se graças à janela situada na mesma. Formato: Din A4+. **O conjunto.**



A4 **500**
microns

CÓD.
164402 - 1

SEPARADORES DE POLIPROPILENO

Separadores fabricados em polipropileno. 5 separadores de 500 microns. Formato DIN A4. Cores pastel. **O conjunto.**

Q-CONNECT®

175
g/m²

A5

CÓD.	REF.	FUROS	SEPARADORES	FORMATO		
32587	KF00342	2	10	DIN A5	-	1
32584	KF34028	MULTIPERFURADOS	5	DIN A4	-	1
32588	KF00187	MULTIPERFURADOS	6	DIN A4	-	1
32585	KF34029	MULTIPERFURADOS	10	DIN A4	-	1
32589	KF00188	MULTIPERFURADOS	12	DIN A4	-	1

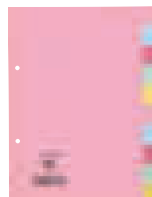

A4

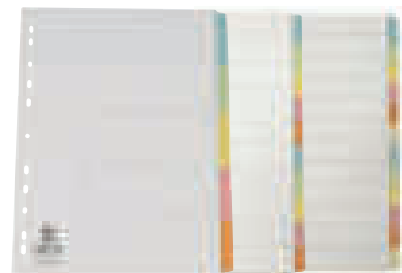

SEPARADORES DE CARTOLINA

Conjunto de separadores fabricados em cartão de 175 g/m² em cores pastel. Para arquivar em diferentes mecanismos de anéis. Inclui índice. **O conjunto.**

A4 **400**
g/m²

CÓD.	SEPARADORES		
165171	6	-	1
165172	12	-	1

SEPARADORES DE CARTOLINA

Conjunto de cartolina lusturada. Gramagem de 400 g/m². Formato DIN A4. Cores pastel. **O conjunto.**

105 x 240 mm **180**
g/m²

CÓD.	POSIÇÃO	COR		
75639	12	● AMARELO	-	1
72585	1*	SORTIDAS	-	1

* Horizontal.

SEPARADORES DE CARTOLINA

Fabricados em cartolina reciclada de 180 g/m². 12 posições. 2 furos. Medidas: 105 x 240 mm. **Pack de 100 separadores.**

A4 **160**
g/m²

CÓD.	SEPARADORES		
76285	6	-	1
76286	12	-	1

SEPARADORES DE CARTOLINA DIN A4

Conjunto de separadores neutros, fabricados em cartolina de cor branca de 160 g/m². Com pestanas reforçadas em cores vivas. 11 furos. Inclui índice. Formato Din A4. **O conjunto.**

A4+ **160**
g/m²

CÓD.		
76288	-	1

SEPARADORES DE CARTOLINA DIN A4+

Conjunto de separadores neutros, fabricados em cartolina de cor branca de 160 g/m². Com pestanas reforçadas em cores vivas. 11 furos. Inclui página de índices. Formato Din A4+. **O conjunto.**



Q-CONNECT®

225
g/m²

CÓD.	REF.	SEPARADORES	FORMATO		
77863	KF15406	6	DIN A4	-	1
77864	KF15407	12	DIN A4	-	1
77865	KF15408	6	DIN A4+	-	1
77866	KF15409	12	DIN A4+	-	1

SEPARADORES DE CARTOLINA COM BRILHO

Conjunto de separadores fabricados em cartolina brilho de cor de 225 g/m². Disposição em escada para agilizar a consulta e identificação de documentos. Multiperfurado para arquivo em diferentes mecanismos de anéis. Cores vivas opacas. Em formatos Din A4 e A4+. **O conjunto.**



A4+ **220** g/m²

CÓD.	SEPARADORES		
156013	6	-	1
156014	12	-	1

SEPARADORES DE CARTOLINA LUSTRADA DIN A4+

Separadores maxi fabricados em cartolina lustrada de papel reciclado de 220 g/m². Cores vivas. Multiperfurada para diferentes mecanismos de anéis. Formato DIN A4+. **O conjunto.**

A3 **440** g/m²

CÓD.		
156015	-	1

SEPARADORES DE CARTOLINA LUSTRADA DIN A3

Separadores maxi fabricados em cartolina lustrada de papel reciclado de 440 g/m². Cores vivas. Multiperfurada para diferentes mecanismos de anéis. Formato DIN A3 horizontal. **Conjunto de 5 separadores.**

225 g/m²

CÓD.	SEPARADORES	FORMATO		
76289	6	DIN A4	-	1
76290	12	DIN A4	-	1
76291	6	DIN A4+	-	1
76292	12	DIN A4+	-	1

SEPARADORES DE CARTOLINA

Conjunto de separadores fabricados em cartolina de 255 g/m² em cores vivas. Com suave ilustração. Muito resistente. Multiperfurado. Inclui página de índices. **O conjunto.**

A4 **190** g/m²

CÓD.	SEPARADORES		
34975	6	-	1
34976	12	-	1

SEPARADORES DE CARTOLINA IMPRIMÍVEIS DIN A4

Cada conjunto inclui um índice personalizável em qualquer impressora, um conjunto de etiquetas transparentes para personalizar cada pestana, uma capa em PVC transparente, uma contracapa em cartão extraforte e 6 ou 12 separadores sem perfurar (para encadernar) em cartolina ecológica de 190 g/m². Formato Din A4. **O conjunto.**

ELBA

120
microns

CÓD.	FORMATO	FUROS		
155318	DIN A4	11	-	1
155319	FÓLIO	16	-	1

SEPARADORES DE PLÁSTICO ALFABÉTICOS A-Z

Separador alfabético A-Z de plástico multiperfurado. 120 microns. Cor cinza. **O conjunto.**

Cartonex

A4 **180** g/m²

CÓD.	REF.	SEPARADORES		
73144	251AZ	A-Z	-	1
73145	251MES	JAN-DEZ	-	1

SEPARADORES DE CARTOLINA ALFABÉTICOS

Separadores alfabéticos fabricados em cartolina de 180 g/m². Para arquivar em pastas de 4 anéis. De A a Z e de Janeiro a Dezembro. **O separador.**

Q-CONNECT®

A4 120 microns



CÓD.	REF.	SEPARADORES	ECO	AB
32580	KF00325	-	1	

SEPARADORES DE PLÁSTICO ALFABÉTICOS A-Z DIN A4
Fabricado em PVC, em cor cinza. 120 microns. Multiperfurado. Para a classificação e ordenação alfabética do documento. Gravação do alfabeto nas pestanas. Formato Din A4. **O separador.**

Cartonex

A4 180 g/m²



CÓD.	REF.	SEPARADORES	ECO	AB
73147	25131P	1-31	-	1

SEPARADORES DE CARTOLINA NUMÉRICOS
Separadores numéricos fabricados em cartolina de 180 g/m². Para arquivar em pastas de 4 anéis. De 1 a 31. **O separador.**

Cartonex

A4 180 g/m²



CÓD.	REF.	SEPARADORES	ECO	AB
73143	25124P	-	1	

SEPARADORES DE CARTOLINA DIN A4 24 POSIÇÕES
Separadores fabricados em cartolina de 180 g/m². Para arquivar em pastas de 4 anéis. Conjunto de 24 separadores. **O conjunto.**



A4 160 g/m²



CÓD.	SEPARADORES	ECO	AB
156017	-	1	

SEPARADORES DE CARTOLINA ALFABÉTICOS DIN A4
Conjunto de 20 separadores alfabéticos fabricados em cartolina branca de 160 g/m². Com cartolina para índice. Formato Din A4. **O conjunto.**

Q-CONNECT®

A4 120 microns



CÓD.	REF.	SEPARADORES	ECO	AB
32576	KF34021	5	-	1
32577	KF34022	10	-	1
32578	KF34023	12	-	1
77550	KF34024	20	-	1
32579	KF01898	31	-	1

SEPARADORES DE PLÁSTICO NUMÉRICOS DIN A4

Fabricados em PVC para a classificação e ordenação numérica dos documentos. 120 microns. Cor cinza com cartolina para índice. Multiperfurados. Formato Din A4. **O conjunto.**

Q-CONNECT®

A4 170 g/m²

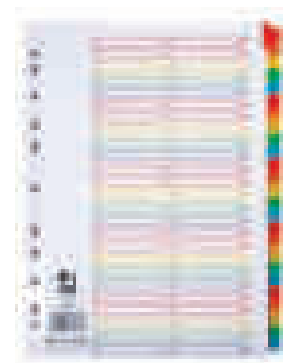

CÓD.	REF.	SEPARADORES	ECO	AB
154671	KF17976	-	1	

SEPARADORES DE CARTOLINA NUMÉRICOS DIN A4

Fabricados em cartolina FSC de 170 g/m². Ideal para a classificação e ordenação numérica dos documentos. Cor extrabranca, com 50 separadores. Multiperfurado, reforçados. Formato Din A4. **O conjunto.**



liderpape

Fº



ABAS

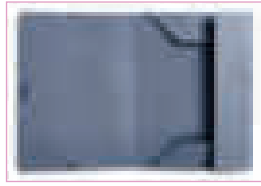

N

CÓD. REF.

166047 CG39 - 10

PASTA DE ELÁSTICO EM CARTÃO

Pasta econômica e funcional. Com três abas e elásticos. Cartão pintado de 410 g/m². Acabamento acetinado. Cor azul. Tamanho fôlio. **A pasta.**

liderpape

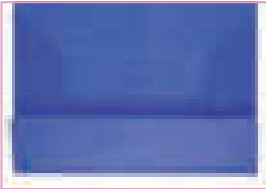

liderpape

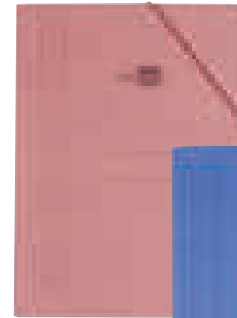

CÓD.	REF.	FORMATO	MODELO		
15796	CG04	QUARTO	SIMPLES	1	10
15795	CG03	FÓLIO	SIMPLES	1	10
15798	CG06	QUARTO	BOLSA	1	10
15797	CG02	FÓLIO	BOLSA	1	10
15800	CG07	QUARTO	3 ABAS	-	1
15799	CG01	FÓLIO	3 ABAS	1	10



CÓD.	REF.	COR	FORMATO	MODELO		
01399	CG09	● AZUL	FÓLIO	SIMPLES	1	10
10022	CG11	● AZUL	8º	BOLSA	1	20
01535	CG15	● AZUL	FÓLIO	3 ABAS	1	10
01368	CG16	● COURO	FÓLIO	3 ABAS	1	10
19249	CG17	● AZUL	DIN A3	3 ABAS	-	1

PASTA DE ELÁSTICO EM CARTÃO

Cartão compacto de 740 g/m². Acabamento mate. Qualidade extra. Maior resistência. **A pasta.**

liderpape



N

A4+



ABAS

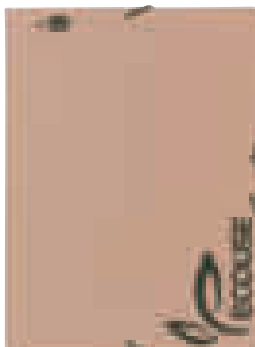

CÓD. REF.

163501 CG38 1 10

PASTA DE ELÁSTICOS EM CARTÃO ECOUSE

Pasta de elásticos fabricada em cartolina kraft castanha de 400 g/m². 100% reciclada. Com 3 abas. Formato DIN A4+. **A pasta.**

liderpape



Fº



ABAS

CÓD.	REF.	COR		
165925	CG96	● AMARELO	-	10
165926	CG97	● AZUL	-	10
165927	CG98	● PRETO	-	10
165928	CG99	● VERMELHO	-	10
165929	CG00	● VERDE	-	10
37510	CG57	SORTIDAS*	-	1
166148	CG40	SORTIDAS PASTEL	-	10

* Cores: amarelo, azul, preto, vermelho e verde.

PASTA DE ELÁSTICOS EM CARTÃO

Pasta de elásticos fabricada em cartão plastificado de 600 g/m². Fecho com elástico. Com três abas. Formato fôlio. **A pasta.**



LEITZ

N

A4 **SIMPLES**

ECO

CÓD. **163195** - 1

PASTA DE ELÁSTICOS EM CARTÃO
Fabricada com cartolina 100% reciclada e reciclável. Com bandas elásticas nas esquinas para evitar que os documentos saiam. Cor preta. Formato DIN A4. **A pasta.**

SABRO

TOP

Fº **ABAS**

ECO

CÓD.	COR	1	10
79742	● AZUL	1	10
79743	● VERMELHO	1	10
79744	● VERDE	1	10

PASTA DE ELÁSTICOS EM CARTÃO
Pasta de elásticos fabricada em cartão compacto esmaltado alto brilho de 1.250 g/m² (nº 10). Alta qualidade e resistência. Com três abas. Formato fólio. **A pasta.**

ldepaper

Fº **ABAS**

CÓD.	REF.	COR	1	10
23813	CG36	● AMARELO	1	10
23816	CG33	● AZUL	1	10
23814	CG34	● VERMELHO	1	10
23815	CG35	● VERDE	1	10
80366	CG37	SORTIDAS*	-	1

* Cores: amarelo, azul, vermelho e verde.

PASTA DE ELÁSTICOS EM CARTÃO FÓLIO
Pasta de elásticos em cartão de 425 g/m². Com três abas. Formato fólio. **A pasta.**

Q-CONNECT®

A4 **ABAS**

ECO

CÓD.	REF.	COR	1	10
31624	KF02166	● AMARELO	1	10
31625	KF02167	● AZUL	-	1
31628	KF02170	● LARANJA	1	10
31627	KF02169	● PRETO	1	10
31623	KF02165	● VERMELHO	1	10
31626	KF02168	● VERDE	1	10
31629	KF02171	● VIOLETA	-	1
31630	KF02174	SORTIDAS*	-	10

* 10 cores: amarelo, azul, laranja, vermelho e verde.

PASTA DE ELÁSTICOS EM CARTÃO DIN A4
Pasta de elásticos em cartão de 325 g/m². Com três abas. Etiqueta adesiva na lombada. Formato Din A4. Lombada de 15 mm. **A pasta.**

TOP

A4 **ABAS**

ECO

CÓD. **72591** - 10

PASTA DE ELÁSTICOS EM CARTOLINA DIN A4
Pasta de elásticos em cartolina lustrada de 400 g/m². Com três abas. Etiqueta adesiva na lombada. Cores sortidas: amarelo, azul, celeste, roxo, laranja, vermelho, rosa, turquesa, verde e verde pistacho. Formato Din A4. **A pasta.**

N

A4 **ABAS**

ECO

CÓD. **165156** - 1

PASTA DE ELÁSTICOS EM CARTOLINA ACETINADA DIN A4
Pasta de elásticos de cartolina acetinada. Com 3 abas. Formato DIN A4. Cores pastel: azul pastel, coral, limão, malva e verde pastel. **Pack de 6 unidades.**



A3

ABAS

CÓD.  
76293 - 1

PASTA DE ELÁSTICOS EM CARTÃO DIN A3
 Pasta de elásticos fabricada em cartão de 600 g/m². Cor azul. Com três abas. Formato Din A3. **A pasta.**



A4+



ABAS

CÓD.  
76295 - 25

PASTA DE ELÁSTICOS EM CARTÃO DIN A4+
 Pasta de elásticos fabricada em cartão de 600 g/m². Com três abas. Etiqueta adesiva na lombada. Formato Din A4+. 10 cores sortidas: amarelo, azul claro, azul escuro, roxo, laranja, preto, vermelho, rosa, verde claro, verde escuro. **A pasta.**

liderpapel



CÓD.	REF.	FORMATO	COR		
24043	CG24	FÓLIO	● AMARELO	-	1
24046	CG21	FÓLIO	● AZUL	-	1
24044	CG22	FÓLIO	● VERMELHO	1	10
24045	CG23	FÓLIO	● VERDE	-	1
33286	CG20	DIN A3	● AMARELO	-	1
33284	CG18	DIN A3	● VERMELHO	-	1
33285	CG19	DIN A3	● VERDE	-	1

PASTA DE ELÁSTICOS EM CARTÃO

Pasta de elásticos em cartão de 880 g/m². Com três abas. **A pasta.**

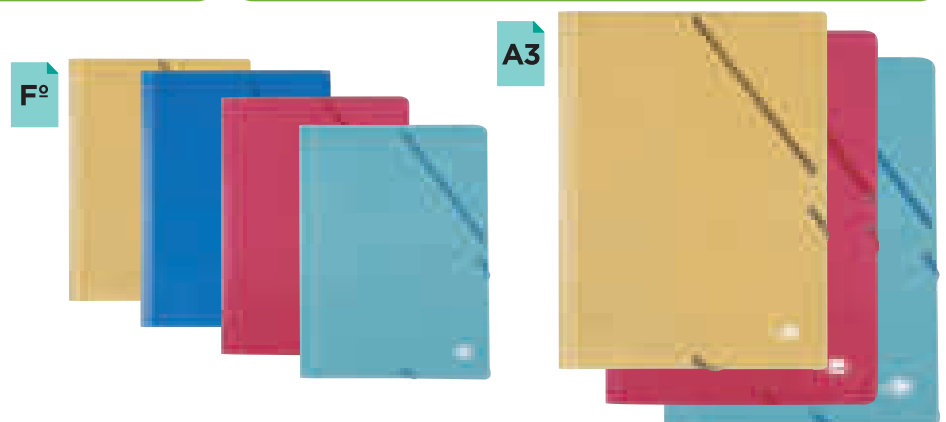

A3



ABAS

CÓD.  
155983 - 10

PASTA DE ELÁSTICOS EM CARTÃO IDERAMA DIN A3
 Pasta de elásticos com três abas capacidade maxi premium. Fabricada em cartolina plastificada de 600 g/m². Formato Din A3, perfeito para transportar planos, desenhos e trabalhos de belas artes. Cores sortidas. **A pasta.**

liderpapel



CÓD.	REF.	MEDIDAS		
73126	242P193A	350 x 235 x 25 mm	-	1
73127	242P193	320 x 440 x 25 mm	-	1

PASTA DE ELÁSTICOS FIBRETE

Pasta em cartão de fibra com três abas e elásticos. Cor marmoreado preto. Elevada resistência. **A pasta.**

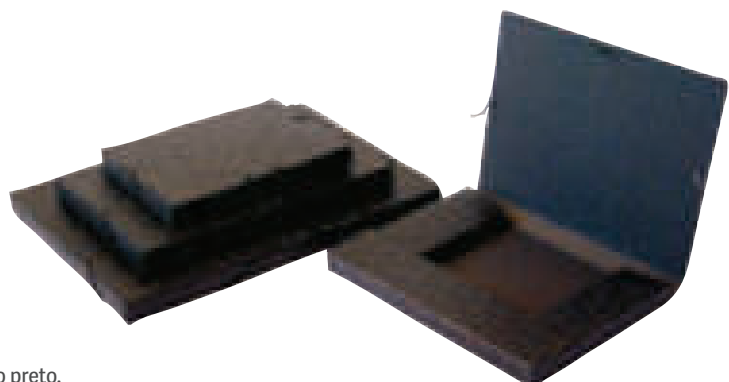

liderpape



SIMPLES



A3



A2

CÓD.	REF.	COR		
27151	CG29	● AZUL	-	1
27149	CG30	● PRETO	-	1
27150	CG31	● VERMELHO	-	1
27152	CG32	● VERDE	-	1

CÓD.	REF.	COR		
27155	CG25	● AZUL	-	1
27153	CG26	● PRETO	-	1
27154	CG27	● VERMELHO	-	1
27156	CG28	● VERDE	-	1

PASTA DE ELÁSTICOS EM CARTÃO

Fabricado em cartão compacto de 1520 g/m². Simples. Pintado U.V.I. **A pasta.**

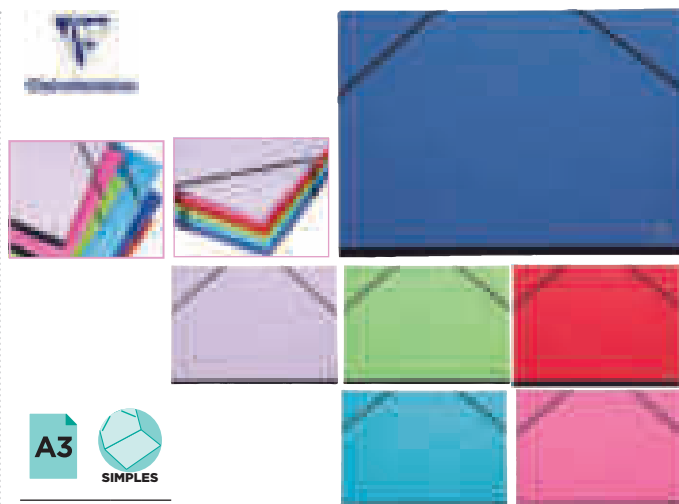

A3



SIMPLES

CÓD.		
78609	-	10

PASTA DE ELÁSTICOS EM CARTÃO

Pasta fabricada em cartão. Superfície fácil de personalizar. Adequada para desenho. Cores sortidas: azul, laranja, verde maçã, vermelho e fúcsia. Formato Din A3. **A pasta.**



SIMPLES



CÓD.	MEDIDAS		
165173	320 x 450 mm	-	1
165174	520 x 720 mm	-	1

PASTA DE DESENHO COM ELÁSTICOS AQUAREL

Pasta de desenho com elásticos fabricada em cartão. Cores pastel sortidas: azul pastel, coral, limão e malva. **A pasta.**

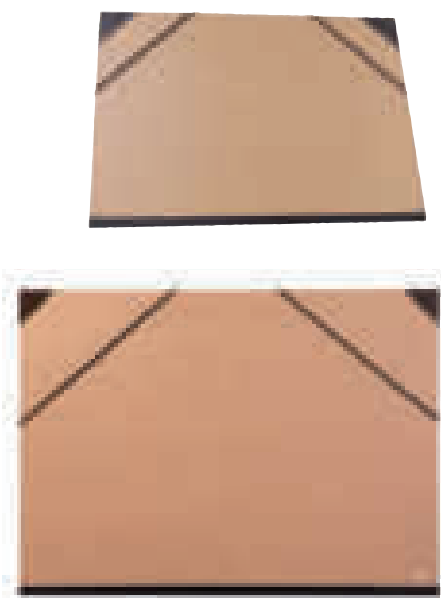
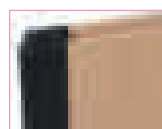

SIMPLES

CÓD.	FORMATO		
78607	DIN A3	-	1
78608	DIN A2	-	1

PASTA DE ELÁSTICOS EM CARTÃO KRAFT

Pasta fabricada em cartão kraft vergê envernizado. Com lombada em tecido até 30 mm. Adequada para desenho. Cor natural kraft castanho. **A pasta.**

CANSON



SIMPLES

CÓD.	COR	MEDIDAS		
150146	● KRAFT	450 x 320 mm	-	1
150147	● KRAFT	720 x 520 mm	-	1
153608	● KRAFT CLARO	810 x 610 mm	-	1
150148	● MÁRMORE VERDE*	720 x 520 mm	-	1

* Fecho com laço.

PASTA DE ELÁSTICOS EM CARTÃO KRAFT

Pasta de desenho revestida exterior e interiormente em papel kraft. Lombada de fole telado com linho preto e quatro cantos de reforço. **A pasta.**

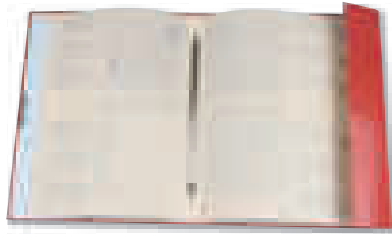

liderpapel

F^o+

CÓD.	REF.	COR		
25265	CS01	● AZUL	-	1
24085	CS02	● PRETO	-	1
24084	CS03	● VERMELHO	-	1
26421	CS05	● CELESTE	-	1
26422	CS06	● LARANJA	-	1
26423	CS07	● VERDE CLARO	-	1

**PASTA CLASSIFICADORA PAPER COAT**

Pasta fabricada em cartão colado de 1,75 mm de espessura, forrado com papel de encadernação plastificado em PVC. Interior impresso, com aba. 12 departamentos. Fecho com elásticos. Formato fólio prolongado. **A pasta.**

SAIRO

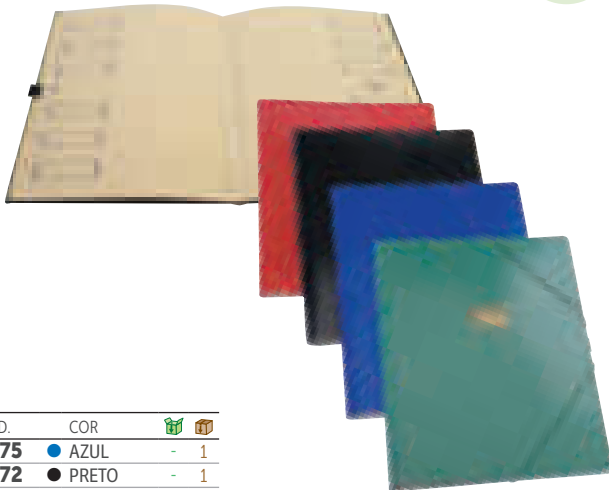
F^o+

CÓD.	COR		
23375	● AZUL	-	1
23372	● PRETO	-	1
23373	● VERMELHO	-	1
23374	● VERDE	-	1

PASTA CLASSIFICADORA EM CARTÃO COMPACTO

Fabricada em cartão esmaltado nº 10. Com 12 departamentos. Fecho com elástico. Formato fólio prolongado. **A pasta.**

pardo

F^o

CÓD.	DEPARTAMENTOS		
63099	12	-	1
63100	24	-	1
58716	31	-	1

PASTA CLASSIFICADORA EM CARTÃO COMPACTO

Pasta classificadora com capa rígida encadernada. Cartão compacto. Lombada tipo fole, com departamentos de dupla cartolina e janela de visor personalizável. Cor preta. Formato fólio. **A pasta.**

liderpapel

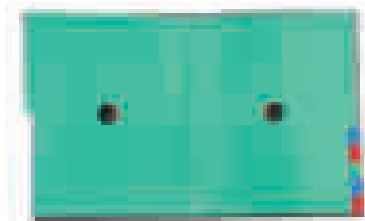

A4

CÓD.	REF.		
68781	CS12	-	1

PASTA CLASSIFICADORA EM POLIPROPILENO

Pasta classificadora fabricada em polipropileno. Com 12 departamentos em três cores. Capacidade para 450 folhas Din A4 80 g/m². Fecho com elásticos. Cor preta. Formato Din A4. Medidas: 254 x 320 x 11 mm. **A pasta.**

A4

CÓD.		
153688	1	8

PASTA CLASSIFICADORA EM CARTOLINA

Pasta classificadora fabricada em cartolina de 425 g/m². Com 12 departamentos. Capacidade para 450 folhas Din A4 de 80 g/m². Cores sortidas. Medidas: 245 x 320 mm. **A pasta.**





PASTAS DE ELÁSTICOS EM PLÁSTICO

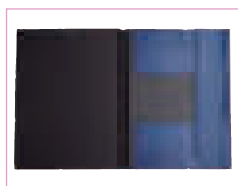

CÓD.	REF.	COR		
29663	CG43	● AZUL	-	1
29665	CG44	● CORINTO	-	1
29664	CG45	● PRETO	-	1

PASTA DE ELÁSTICOS EM PLÁSTICO FÓLIO

Pasta fabricada em cartão forrado em PVC a uma só cor. 3 mm de espessura. Lombada flexível. Formato fólio. Medidas: 240 x 335 mm. **A pasta.**



CÓD.	COR	FORMATO		
31196	● AZUL	QUARTO	-	1
31197	● PRETO	QUARTO	-	1
22854	● AZUL	FÓLIO	-	1
22855	● PRETO	FÓLIO	-	1

PASTA DE ELÁSTICOS EM PLÁSTICO

Pasta fabricada em cartão forrado em PVC a uma só cor. 2 mm de espessura. Com três abas para a proteção dos documentos. Lombada flexível. Formato fólio: 255 x 335 mm. Formato quarto: 190 x 245 mm. **A pasta.**

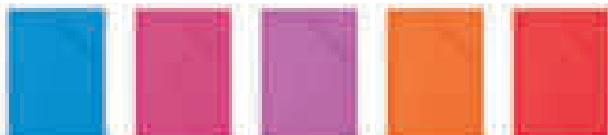

CÓD.	REF.	COR		
73734	CG79	● CELESTE	-	1
73739	CG85	● FUCSIA	-	1
73736	CG81	● LILÁS	-	1
73735	CG80	● LARANJA	-	1
73737	CG82	● VERMELHO	-	1
73738	CG84	● VERDE PISTACHO	-	1

PASTA DE ELÁSTICOS EM PLÁSTICO FÓLIO

Pasta fabricada em cartão forrado em plástico de 3 mm de espessura. Cores brilhantes e vivas. Lombada flexível. Três abas. Formato fólio. **A pasta.**



liderpapel



A3

400
microns

CÓD.	REF.	COR		
32827	SS17	● AZUL	-	1
10899	SS45	● PRETO OPACO	-	1
10901	SS46	● VERMELHO	-	1
32830	SS20	○ TRANSPARENTE	-	1
32828	SS18	● VERDE	-	1

PASTA DE ELÁSTICOS COM LOMBADA FLEXÍVEL DIN A3

Fabricada em polipropileno. Lombadas flexíveis. Cores translúcidas. Capacidade 100 folhas. 400 microns. Formato DIN A3. **A pasta.**

liderpapel

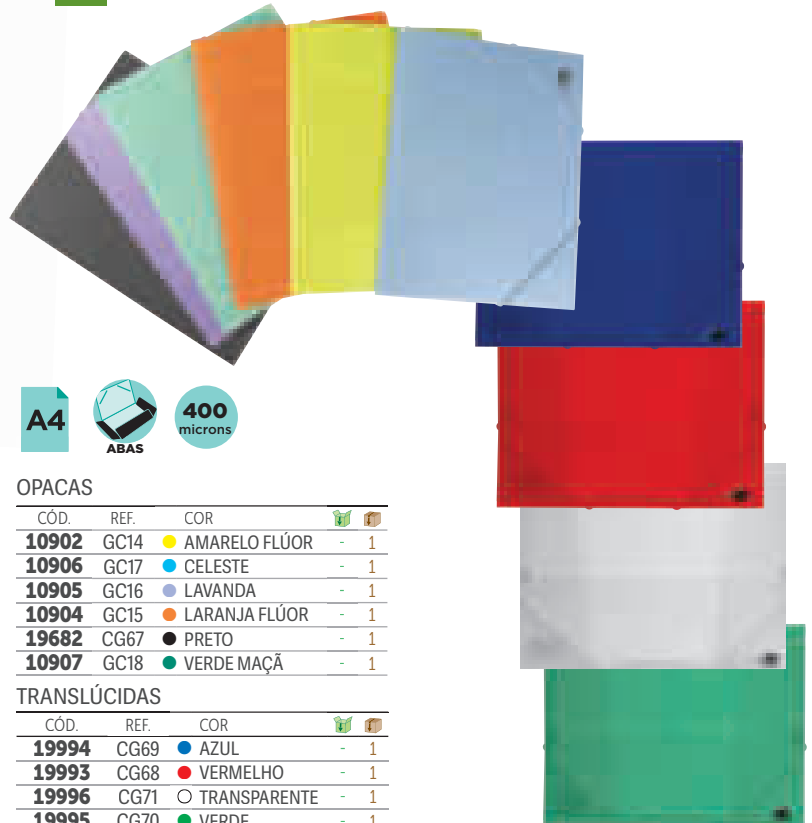

A4

400
microns

OPACAS

CÓD.	REF.	COR		
10902	GC14	● AMARELO FLÚOR	-	1
10906	GC17	● CELESTE	-	1
10905	GC16	● LAVANDA	-	1
10904	GC15	● LARANJA FLÚOR	-	1
19682	CG67	● PRETO	-	1
10907	GC18	● VERDE MAÇA	-	1

TRANSLÚCIDAS

CÓD.	REF.	COR		
19994	CG69	● AZUL	-	1
19993	CG68	● VERMELHO	-	1
19996	CG71	○ TRANSPARENTE	-	1
19995	CG70	● VERDE	-	1

PASTA DE ELÁSTICOS COM LOMBADA FLEXÍVEL DIN A4

Fabricada em polipropileno. Lombadas flexíveis. Capacidade 100 folhas. 400 microns. Formato DIN A4. **A pasta.**

liderpapel

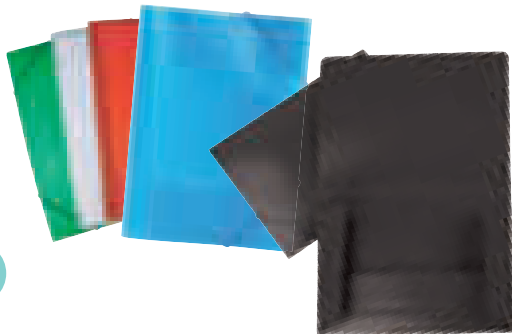

A5

400
microns

CÓD.	REF.	COR		
29308	SS02	● AZUL	-	1
29316	SS10	● PRETO	-	1
29307	SS01	● VERMELHO	-	1
29310	SS04	○ TRANSPARENTE	-	1
29309	SS03	● VERDE	-	1

PASTA DE ELÁSTICOS COM LOMBADA FLEXÍVEL DIN A5

Fabricada em polipropileno. Lombadas flexíveis. Cores translúcidas. Capacidade 100 folhas. 400 microns. **A pasta.**

LEITZ

N



A4



CÓD.		
163191	-	1

PASTA DE LOMBADA FLEXÍVEL COM ABAS DIN A4

Pasta fabricada em plástico 80% reciclado e 100% reciclável. Com 3 abas. Capacidade para 150 folhas DIN A4. Medidas: 235 x 320 mm. **A pasta.**

liderpapel

A4

700
microns

CÓD.	COR		
25624	● PRETO	-	1
25621	● VERMELHO	-	1
25623	● VERDE	-	1

PASTA LOMBADA RÍGIDA DIN A4

Fabricada em polipropileno. Fecho com elásticos. 2 bolsos para CD's. Lombada personalizável. Cores opacas. Capacidade 200 folhas. Lombada rígida 50 mm. 700 microns. **A pasta.**



liderpapel

A4 700 microns



OPACAS

CÓD.	REF.	COR		
10909	SS48	● AMARELO FLÚOR	-	1
10912	SS51	● CELESTE	-	1
10911	SS50	● LAVANDA	-	1
10910	SS49	● LARANJA FLÚOR	-	1
10908	SS47	● PRETO	-	1
10913	SS52	● VERDE MAÇA	-	1

TRANSLÚCIDAS

CÓD.	REF.	COR		
20963	SS22	● AZUL	-	1
20962	SS24	● VERMELHO	-	1
20960	SS21	○ TRANSPARENTE	-	1
20964	SS25	● VERDE	-	1
25612	SS60	● VIOLETA	-	1

PASTA LOMBADA RÍGIDA DIN A4

Fabricada em polipropileno. Lombada 25 mm. Fecho com elásticos. Capacidade 100 folhas. Cores translúcidas e opacas. 700 microns. **A pasta.**

liderpapel

A4 750 microns



CÓD.	REF.	COR		
160045	CH73	● VERMELHO TRANSLÚCIDO	-	1
160044	CH72	○ TRANSPARENTE	-	1

PASTA LOMBADA RÍGIDA DIN A4

Pasta fabricada em polipropileno. Fecho de elásticos. Capacidade para 200 folhas. Lombada rígida 50 mm. 750 microns. **A pasta.**

CAPAS CATÁLOGO

liderpapel

750 microns

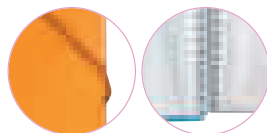

*Opaco

CÓD.	REF.	COR	BOLSAS	FORMATO		
53805	EC01	● AZUL	10	DIN A4	-	1
75080	EC29	● PRETO*	10	DIN A4	-	1
53806	EC02	● VERMELHO	10	DIN A4	-	1
10914	EC52	○ TRANSPARENTE	10	DIN A4	-	1
53807	EC03	● VERDE	10	DIN A4	-	1
53809	EC05	● AZUL	20	DIN A4	-	1
75081	EC30	● PRETO*	20	DIN A4	-	1
53810	EC06	● VERMELHO	20	DIN A4	-	1
10927	EC53	○ TRANSPARENTE	20	DIN A4	-	1
53811	EC07	● VERDE	20	DIN A4	-	1
53813	EC09	● AZUL	30	DIN A4	-	1
75082	EC31	● PRETO*	30	DIN A4	-	1
53814	EC10	● VERMELHO	30	DIN A4	-	1
10929	EC54	○ TRANSPARENTE	30	DIN A4	-	1
53815	EC11	● VERDE	30	DIN A4	-	1
53817	EC13	● AZUL	40	DIN A4	-	1
75083	EC32	● PRETO*	40	DIN A4	-	1
53818	EC14	● VERMELHO	40	DIN A4	-	1

CÓD.	REF.	COR	BOLSAS	FORMATO		
10930	EC55	○ TRANSPARENTE	40	DIN A4	-	1
53819	EC15	● VERDE	40	DIN A4	-	1
54428	EC21	● AZUL	60	DIN A4	-	1
54431	EC24	● LARANJA	60	DIN A4	-	1
75085	EC34	● PRETO*	60	DIN A4	-	1
54429	EC22	● VERMELHO	60	DIN A4	-	1
10983	EC56	○ TRANSPARENTE	60	DIN A4	-	1
54430	EC23	● VERDE	60	DIN A4	-	1
54432	EC25	● AZUL	80	DIN A4	-	1
75086	EC35	● PRETO*	80	DIN A4	-	1
54433	EC26	● VERMELHO	80	DIN A4	-	1
10984	EC57	○ TRANSPARENTE	80	DIN A4	-	1
54434	EC27	● VERDE	80	DIN A4	-	1
77523	EC45	● AZUL	20	DIN A5	-	1
10985	EC58	● PRETO*	20	DIN A5	-	1
77525	EC47	● VERMELHO	20	DIN A5	-	1
10986	EC59	○ TRANSPARENTE	20	DIN A5	-	1
77526	EC48	● VERDE	20	DIN A5	-	1

CAPA CATÁLOGO COM ESPIRAL E FECHO DE ELÁSTICOS

Capa catálogo fabricada em polipropileno. Capa rígida. Encadernada com espiral para maior comodidade e fecho com elásticos. Capa 750 microns. Bolsas 75 microns. **A pasta.**



liderpapel



A4

CAPA CATÁLOGO COM BOLSAS FIXAS E CAPA FLEXÍVEL

Fabricada em polipropileno. Capa flexível. Formato Din A4. Cores opacas. Disponíveis em 10, 20, 30, 40, 60 e 80 bolsas. Capa 400 microns. Bolsas 40 microns. **A pasta.**

CÓD.	REF.	COR	BOLSAS		
10989	EC61	● AMARELO FLÚOR	10	-	1
10993	EC64	● CELESTE	10	-	1
10992	EC63	● LAVANDA	10	-	1
10991	EC62	● LARANJA FLÚOR	10	-	1
23028	CJ04	● PRETO	10	-	1
10994	EC65	● VERDE MAÇÃ	10	-	1
10996	EC67	● AMARELO FLÚOR	20	-	1
11000	EC70	● CELESTE	20	-	1
10999	EC69	● LAVANDA	20	-	1
10997	EC68	● LARANJA FLÚOR	20	-	1
23032	CJ08	● PRETO	20	-	1
11001	EC71	● VERDE MAÇÃ	20	-	1
11003	EC73	● AMARELO FLÚOR	30	-	1
11011	EC76	● CELESTE	30	-	1
11005	EC75	● LAVANDA	30	-	1
11004	EC74	● LARANJA FLÚOR	30	-	1
23036	CJ19	● PRETO	30	-	1
11012	EC77	● VERDE MAÇÃ	30	-	1

CÓD.	REF.	COR	BOLSAS		
11032	EC79	● AMARELO FLÚOR	40	-	1
11035	EC82	● CELESTE	40	-	1
11034	EC81	● LAVANDA	40	-	1
11033	EC80	● LARANJA FLÚOR	40	-	1
23040	CJ23	● PRETO	40	-	1
11036	EC83	● VERDE MAÇÃ	40	-	1
159445	EC85	● AMARELO FLÚOR	60	-	1
159448	EC88	● CELESTE	60	-	1
159447	EC87	● LAVANDA	60	-	1
159446	EC86	● LARANJA FLÚOR	60	-	1
159450	EC90	● PRETO	60	-	1
159449	EC89	● VERDE MAÇÃ	60	-	1
159456	EC96	● AMARELO FLÚOR	80	-	1
159459	EC99	● CELESTE	80	-	1
159458	EC98	● LAVANDA	80	-	1
159457	EC97	● LARANJA FLÚOR	80	-	1
159452	EC92	● PRETO	80	-	1
159460	JC11	● VERDE MAÇÃ	80	-	1

liderpapel



A4



TRANSPARENTE



CÓD.	REF.	COR	BOLSAS		
52106	CJ14	● AZUL	10	-	1
52105	CJ13	● VERMELHO	10	-	1
52108	CJ77	○ TRANSPARENTE	10	-	1
10988	EC60	● VERDE	10	-	1
51713	CJ11	● AZUL	20	-	1
51712	CJ09	● VERMELHO	20	-	1
51715	CJ12	○ TRANSPARENTE	20	-	1
10995	EC66	● VERDE	20	-	1
52110	CJ79	● AZUL	30	-	1
52109	CJ78	● VERMELHO	30	-	1
52112	CJ81	○ TRANSPARENTE	30	-	1
11002	EC72	● VERDE	30	-	1
51717	CJ26	● AZUL	40	-	1

CÓD.	REF.	COR	BOLSAS		
51716	CJ24	● VERMELHO	40	-	1
51719	CJ27	○ TRANSPARENTE	40	-	1
11013	EC78	● VERDE	40	-	1
51721	CJ29	● AZUL	60	-	1
51720	CJ28	● VERMELHO	60	-	1
51723	CJ31	○ TRANSPARENTE	60	-	1
11037	EC84	● VERDE	60	-	1
159453	EC93	● AZUL	80	-	1
159454	EC94	● VERMELHO	80	-	1
159451	EC91	○ TRANSPARENTE	80	-	1
159455	EC95	● VERDE	80	-	1

CAPA CATÁLOGO COM BOLSAS FIXAS E CAPA FLEXÍVEL

Fabricada em polipropileno translúcido. Formato Din A4. Capa flexível. Cores frosty. Capa 400 microns. Bolsas 40 microns. **A pasta.**

liderpapel

Fº

CÓD.	REF.	BOLSAS		
77155	EC41	10	-	1
77154	EC40	20	-	1
77156	EC42	30	-	1
77157	EC43	40	-	1
77158	EC44	50	-	1



CAPA CATÁLOGO COM BOLSAS FIXAS E CAPA FLEXÍVEL

Fabricada em polipropileno. Capa flexível. Bolsas fixas na lombada, com abertura na parte superior. Formato fólio. Cor preta com bolsas de 75 microns. Capa de 500 microns de espessura. **A pasta.**



A3

CÓD.	REF.	COR		
165935	EC49	● PRETO OPACO	-	1
165937	EC51	● VERMELHO TRANSLÚCIDO	-	1
165936	EC50	○ TRANSPARENTE	-	1

CAPA CATÁLOGO COM BOLSAS FIXAS E CAPA FLEXÍVEL

Fabricada em polipropileno. Com 40 bolsas de 40 microns. Capa flexível de 500 microns. Formato DIN A3. **A pasta.**



A4

CÓD.		
158098	-	12

CAPA CATÁLOGO COM BOLSAS FIXAS E CAPA SEMIRRÍGIDA AQUAREL

Fabricada em polipropileno. Capa semirrígida mate. Formato DIN A4. 30 bolsas. Cores pastel sortidas: azul, coral, malva, rosa e verde. **A pasta.**



A4

CÓD.		
163194	-	1

CAPA CATÁLOGO COM BOLSAS RECYCLE

Fabricada com 90% de plástico reciclado e 100% reciclável. 20 bolsas transparentes fixas. Capacidade para 40 folhas DIN A4. Cor preta. **A pasta.**

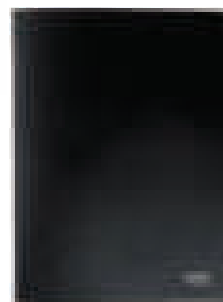

A4



CÓD.	REF.	COR	BOLSAS		
23044	CJ57	● PRETO*	20	-	1
11044	JC02	● VERMELHO	20	-	1
11043	JC01	○ TRANSPARENTE	20	-	1
11046	JC04	● VERDE	20	-	1
23048	CJ61	● PRETO*	40	-	1
11049	JC07	● AZUL	40	-	1
11048	JC06	● VERMELHO	40	-	1
11047	JC05	○ TRANSPARENTE	40	-	1
11050	JC08	● VERDE	40	-	1

* Preto opaco.

CAPA CATÁLOGO PERSONALIZÁVEL COM BOLSAS FIXAS

Fabricada em polopropileno, com capa e lombada personalizável. Formato Din A4. Capa de 600 microns. Bolsas de 40 microns. **A pasta.**

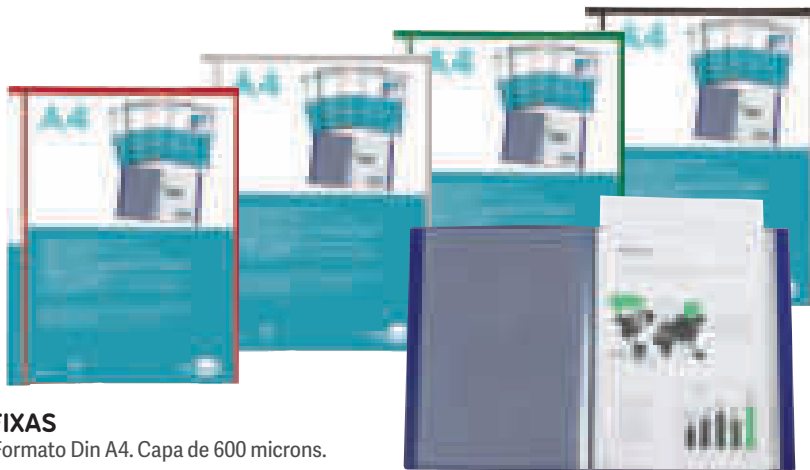

A4

CÓD.	REF.	COR	BOLSAS	MICONS.CAPA		
19659	CJ35	● VERDE	10	400	-	1
19666	CJ42	● VERMELHO	30	400	-	1
19669	CJ43	● VERDE	30	400	-	1
19671	CJ46	● VERMELHO	40	400	-	1
19676	CJ50	● VERMELHO	60	600	-	1
52254	CJ52	● AZUL	80	600	-	1
52253	CJ54	● VERMELHO	80	600	-	1
52255	CJ55	● VERDE	80	600	-	1

CAPA CATÁLOGO PERSONALIZÁVEL COM BOLSAS FIXAS

Fabricada em polipropileno, resistente e muito leve. Formato Din A4. Cores opacas, com lombada personalizável. Bolsas de 40 microns. **A pasta.**





A4



CÓD.	REF.	COR		
20971	CJ65	● PRETO OPACO	-	1
11051	JC09	● VERMELHO TRANSLÚCIDO	-	1
11052	JC10	○ TRANSPARENTE	-	1

CAPA CATÁLOGO PERSONALIZÁVEL COM BOLSAS FIXAS

Fabricada em polipropileno, com capa e lombada de 60 mm personalizável. Formato Din A4, com 100 bolsas de abertura superior. Inclui caixa. Capa de 1000 microns. Bolsas de 40 microns. **A pasta.**

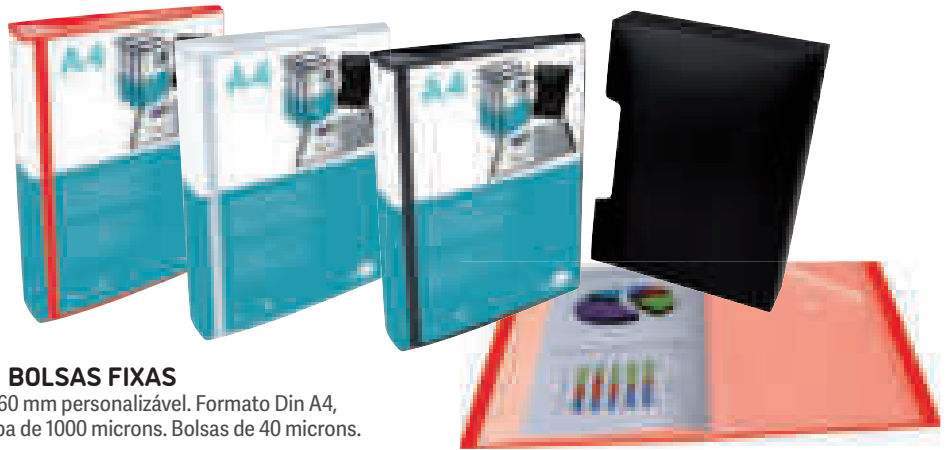

A4



TRANSPARENTE

CÓD.	REF.	COR	BOLSAS		
159463	JC14	● AZUL	10	-	1
159461	JC12	● PRETO*	10	-	1
159464	JC15	● VERMELHO	10	-	1
159462	JC13	○ TRANSPARENTE	10	-	1
159465	JC16	● VERDE	10	-	1
159468	JC19	● AZUL	30	-	1
159466	JC17	● PRETO*	30	-	1
159469	JC20	● VERMELHO	30	-	1
159467	JC18	○ TRANSPARENTE	30	-	1
159470	JC21	● VERDE	30	-	1

* Preto opaco.

CAPA CATÁLOGO PERSONALIZÁVEL COM BOLSAS FIXAS

Capa com bolsas fixas com capa e lombada personalizável. Fabricada em polipropileno. Cores translúcidas. Formato Din A4. **A pasta.**

CÓD.	REF.	COR	BOLSAS		
159473	JC24	● AZUL	60	-	1
159471	JC22	● PRETO*	60	-	1
159474	JC25	● VERMELHO	60	-	1
159472	JC23	○ TRANSPARENTE	60	-	1
159475	JC26	● VERDE	60	-	1
159478	JC29	● AZUL	80	-	1
159476	JC27	● PRETO*	80	-	1
159479	JC30	● VERMELHO	80	-	1
159477	JC28	○ TRANSPARENTE	80	-	1
159480	JC31	● VERDE	80	-	1



A4



RECARGA BOLSA DE 10 UNIDADES

CÓD.	REF.		
36120	WR01	-	1

CAPA 20 BOLSAS

CÓD.	REF.	COR		
36126	WA03	● PRETO	-	1
36127	WA02	● AZUL	-	1

CAPA CATÁLOGO PERSONALIZÁVEL COM BOLSAS REMOVÍVEIS

Fabricada em polipropileno. Formato Din A4. Capa de 700 microns, com 20 bolsas removíveis de 70 microns de espessura. **A pasta.**



A4

CÓD.	COR		
159874	● LARANJA	-	1
159875	● VERMELHO	-	1
159876	● TURQUESA	-	1

CAPA CATÁLOGO PERSONALIZÁVEL COM BOLSAS FIXAS

Capa personalizável com 40 bolsas. Fabricada em polipropileno. Formato Din A4. **A pasta.**



RECARGA BOLSA DE 10 UNIDADES

CÓD.	REF.		
36120	WR01	-	1

CAPA 20 BOLSAS

CÓD.	REF.		
36125	WA06	-	1

A4

CAPA CATÁLOGO PERSONALIZÁVEL COM BOLSAS REMOVÍVEIS

Fabricada em polipropileno. Capa de 700 microns de espessura. Bolsas de plástico em formato Din A4, que se organizam com 4 índices separadores de cores. Cor preta. Com 20 bolsas removíveis de 70 microns de espessura e margens de cor. **A pasta.**





A4

RECARGA BOLSA DE
10 UNIDADES

CÓD.	REF.		
36123	WR02	-	1

CAPA 20 BOLSAS

CÓD.	REF.		
36124	WA01	-	1



CAPA CATÁLOGO PERSONALIZÁVEL COM BOLSAS REMOVÍVEIS

Fabricada em polipropileno com espiral duplo metálico. Formato Din A4. Cor preta. Com 20 bolsas removíveis com margens de cores de 70 microns de espessura. Capa de 700 microns. **A pasta.**



A4

CÓD.	REF.	COR		
159483	JC34	● AZUL	-	1
159481	JC32	● PRETO	-	1
159484	JC35	● VERMELHO	-	1
159482	JC33	○ TRANSPARENTE	-	1
159485	JC36	● VERDE	-	1



CAPA CATÁLOGO PERSONALIZÁVEL COM BOLSAS REMOVÍVEIS

Capa com 40 bolsas de 75 microns removíveis, fabricada em polipropileno, com envelope interior para guardar documentos e 5 separadores. Anéis em plástico. Lombada personalizável de 600 microns. Formato DIN A4. **A pasta.**

PASTAS CLASSIFICADORAS COM FOLE

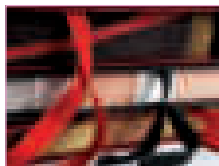

CÓD.	REF.	TAMANHO	COR		
01377	FU01	FÓLIO	● BORDEAUX	-	1
01379	FU03	QUARTO	● BORDEAUX	-	1
13319	FU06	LETRAS	● BORDEAUX	-	1
25588	FU02	FÓLIO	● PRETO	-	1
25589	FU04	QUARTO	● PRETO	-	1



PASTA CLASSIFICADORA EM CARTÃO

Pasta em cartão forrado com materiais de primeira qualidade, com fita para uma maior resistência e com um acabamento perfeito. Com 20 departamentos A-Z e 1-31. **A pasta.**



F°+

CÓD.	REF.	COR		
24082	CF02	● PRETO	-	1



PASTA CLASSIFICADORA FOLE PAPER COAT

Pasta classificadora com fole forrada a Paper Coat. Fecho com elásticos. Cartão colado de 1,75 mm de espessura. Forrado com papel de encadernação, plastificado em PVC. 12 departamentos. Formato fólio. **A pasta.**

A4

CÓD.		
156012	-	1

PASTA CLASSIFICADORA EM CARTOLINA

Classificador com fole extensível e fecho com elásticos. Certificada FSC em cartolina de fibras vegetais. Espessura de 600 g/m². 12 compartimentos com capacidade para 100 folhas. Formato Din A4. Cores sortidas. **A pasta.**







A4 12 DPTOS. **ECO**

CÓD.  
158096 - 4

PASTA CLASSIFICADORA EM CARTOLINA LUSTRADA AQUAREL
 Pasta com fole de 12 compartimentos de cartolina lustrada. Para formato DIN A4. Fecho de elástico. Medidas: 340 x 245 mm. Cores sortidas: azul pastel, coral, malva e verde pastel. **A pasta.**





Fº

CÓD.	COR		
31312	● AZUL	-	1
31310	● PRETO	-	1



PASTA CLASSIFICADORA EM PLÁSTICO FÓLIO
 Classificador com capa em plástico. 9 departamentos. Com lombada tipo fole e porta etiquetas na capa. Fecho com elásticos. Formato fólio. **A pasta.**



TRANSLÚCIDAS

CÓD.	REF.	COR		
20958	FU12	● AZUL	-	1
20957	FU11	● VERMELHO	-	1
20955	FU09	○ TRANSPARENTE	-	1
20959	FU13	● VERDE	-	1

OPACAS

CÓD.	REF.	COR		
11057	FU39	● CELESTE	-	1
11056	FU38	● LAVANDA	-	1
11053	FU35	● PRETO	-	1
11058	FU40	● VERDE MAÇA	-	1
11054	FU36	● AMARELO FLÚOR	-	1
11055	FU37	● LARANJA FLÚOR	-	1

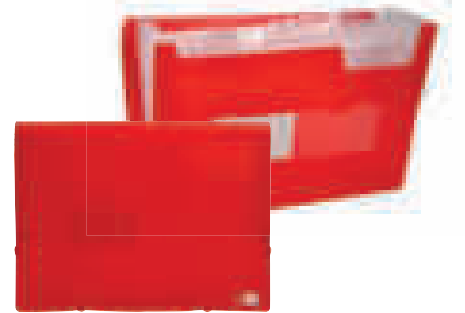

PASTA CLASSIFICADORA EM POLIPROPILENO DIN A4

Fecho com elásticos. 2 compartimentos para porta cartões. Etiquetas de meses e A-Z incluídas. 13 departamentos. Formato Din A4. Fabricada em polipropileno. 700 microns. Departamentos de 150 microns. **A pasta.**



A4

CÓD.	REF.		
165930	FU24	-	1

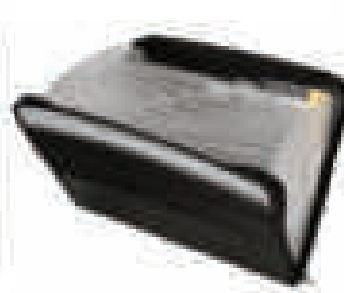



PASTA CLASSIFICADORA EM POLIPROPILENO DIN A4

Pasta classificadora fabricada em polipropileno. 13 departamentos com fecho de correr. Etiquetas de meses e a-z incluídas. Bolso exterior com fecho. 750 microns. Departamentos de 200 microns. Formato DIN A4. Cor preta. **A pasta.**

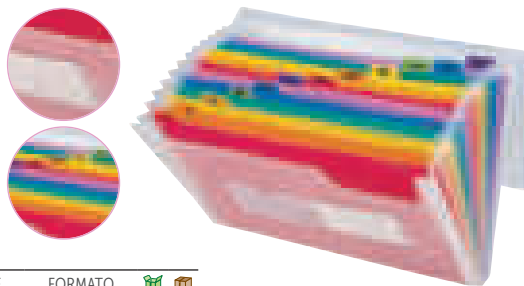

13 DPTOS.



CÓD.	REF.	FORMATO		
29300	FU08	DIN A4	-	1
50381	FU23	DIN A5	-	1

PASTA CLASSIFICADORA EM POLIPROPILENO

Série Spectrafile. Fecho com elásticos. 2 compartimentos para cartões. 13 departamentos de cores. Fabricada em polipropileno. Cor transparente. 700 microns. Departamentos de 150 microns. **A pasta.**



260x140 mm

13 DPTOS.



CÓD.	REF.		
31820	CQ03	-	1

PASTA CLASSIFICADORA EM POLIPROPILENO

Série Spectrafile. 13 departamentos de cores. 2 compartimentos para cartões. Cor transparente. 700 microns. Departamentos de 150 microns. Medidas: 260 x 140 mm. **A pasta.**

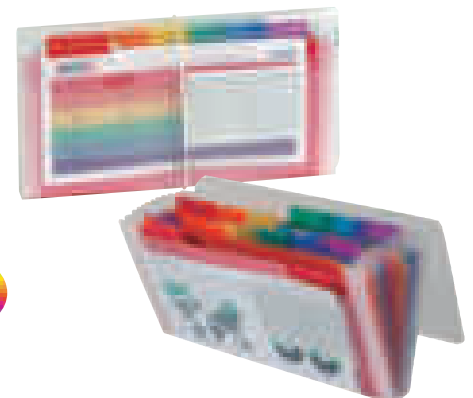

liderpape



A4 26 DPTOS.

CÓD. REF.
31822 CQ05 - 1

PASTA CLASSIFICADORA EM POLIPROPILENO DIN A4
Série Spectrafile. Formato Din A4. Com asa. 26 departamentos de cores. Fecho com mola. Fabricada em polipropileno. 2 compartimentos para cartões. Cor transparente. 1200 microns. Departamentos de 180 microns. **A pasta.**

liderpape



A4 13 DPTOS.

CÓD. REF.
31821 CQ04 - 1

PASTA CLASSIFICADORA EM POLIPROPILENO DIN A4
Série Spectrafile. Formato Din A4. 13 departamentos de cores. Com asa e fecho de mola. Fabricada em polipropileno. 2 compartimentos para cartões. Cor transparente. 700 microns. Departamentos de 180 microns. **A pasta.**



A4 6 DPTOS.

CÓD.
165170 - 1

PASTA CLASSIFICADORA EM POLIPROPILENO
Pasta classificadora em polipropileno. Com 6 departamentos. Formato DIN A4. Cores sortidas. **A pasta.**



A4 13 DPTOS.



ANTIMICROBIANO

CÓD.
165333 - 1

PASTA CLASSIFICADORA EM POLIPROPILENO ANTIBACTERIANA
Pasta classificadora antibacteriana. Formato DIN A4. Fabricada em polipropileno. Contém 13 departamentos. Cor preta. **A pasta.**



A4 13 DPTOS.
ANTIMICROBIANO

CÓD.
165334 - 1

PASTA CLASSIFICADORA EM POLIPROPILENO ANTIBACTERIANA
Pasta classificadora antibacteriana. Formato DIN A4. Fabricada em polipropileno. Contém 13 departamentos. Multicolor. **A pasta.**



A4+ 26 DPTOS.
ANTIMICROBIANO

CÓD.
165335 - 1

PASTA CLASSIFICADORA EM POLIPROPILENO ANTIBACTERIANA
Pasta classificadora antibacteriana. Formato DIN A4+. Fabricada em polipropileno. Contém 26 departamentos, de A a Z. Cor branca. **A pasta.**

liderpapel

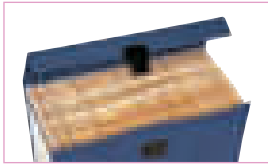

Fº 19 DPTOS.

CÓD.	REF.		
19615	MF01	-	1

MALA COM FOLE E ASA

Mala com abertura tipo acordeão. Com 19 departamentos e fecho com mola. Fabricado em cartão forrado exterior de 2,5 mm. Departamentos interiores de 2,2 mm. Medidas: 390 x 255 x 120 mm. Cores sortidas: azul, preto e vermelho. **A mala.**

PASTAS PORTA DOCUMENTOS

liderpapel



A3

CÓD.	REF.		
19120	SS26	-	1

PASTA PORTA DOCUMENTOS DIN A3

Fabricada em polipropileno. Com asas de plástico e mola. Ideal para desenho, 1000 microns. Cor preta. Formato Din A3. **A pasta.**

liderpapel



A3

CÓD.	REF.		
165932	WB03	-	1

PASTA PORTA DOCUMENTOS DIN A3

Fabricada em polipropileno. Com asas de tecido. Fecho de correr. 750 microns. 2 bolsos interiores de 200 microns. Ideal para desenho e design gráfico. Cor preta. Formato DIN A3. **A pasta.**

liderpapel



A4

TRANSPARENTE

CÓD.	COR		
32861	● AZUL	-	1
32862	● VERDE	-	1

PASTA PORTA DOCUMENTOS DIN A4

Pasta com mola e asa. Fabricada em polipropileno. Cores translúcidas. 1000 microns. Formato Din A4. **A pasta.**

liderpapel



A4

CÓD.	COR		
19999	● AZUL	-	1
20001	● PRETO	-	1

PASTA PORTA DOCUMENTOS DIN A4

Pasta porta documentos com mola e asa. Fabricada em polipropileno. Cores opacas. 1000 microns. Formato Din A4. **A pasta.**

liderpape



A4

CÓD.	REF.		
08169	WB04	-	1

PASTA PORTA DOCUMENTOS DIN A4

Pasta porta documentos com elásticos. Fabricada em polipropileno. Lombada flexível. Formato Din A4. 1000 microns. Medidas: 480 x 320 x 240 mm. Apresentação: 16 unidades sortidas. **A pasta.**

liderpape



A4

CÓD.	REF.		
165931	CH86	-	1

PASTA PORTA DOCUMENTOS COM FECHO

Pasta com 4 anéis de 25 mm fabricada em polipropileno. 4 bolsos interiores de 200 microns. Fecho de correr. 750 microns. Largura da lombada: 30 mm. Formato DIN A4. Medidas: 340 x 275 mm. **A pasta.**

liderpape



CÓD.	REF.		
77521	WB02	-	1

MALA PORTA DOCUMENTOS COM ASA

Mala fabricada em polipropileno de alta qualidade. Flexível e resistente. Compartimento interior para documentação. Cómoda asa fabricada em plástico. Fecho éclair. Cor vermelho. Medidas: 400 x 45 x 300 mm. **A mala.**

liderpape



A4

CÓD.	REF.		
163736	163736NE	-	1

PASTA PORTA DOCUMENTOS COM FECHO

Pasta porta documentos fabricada em plástico imitação de pele de primeira qualidade. Fecho de correr, suporte para esferográfica, porta cartões, bolso para telemóvel e um departamento tipo aba para guardar documentos de formato DIN A4. Sem anéis. Cor preta. Medidas: 355 x 260 x 10 mm. **A pasta.**

LEITZ®



A4

CÓD.		
163193	-	1

PASTA PORTA DOCUMENTOS DIN A4

Pasta porta documentos com fecho de mola. Fabricada em polipropileno. Formato DIN A4. Cor preta. **A pasta.**



liderpape

180
microns

TRANSPARENTE

BOLSA PORTA DOCUMENTOS COM FECHO

Bolsa fabricada em polipropileno de cores translúcidas. Ideal para proteger documentos, pequenos objetos e para uso em aeroportos. 180 microns. **A pasta.**

	CÓD.	REF.	COR	FORMATO	📦	📦
N	160046	CH74	● PRETO*	A3	1	10
N	160048	CH76	● VERMELHO	A3	1	10
N	160047	CH75	○ TRANSPARENTE	A3	1	10
N	160051	CH79	● AZUL	A4	1	10
N	160049	CH77	● PRETO*	A4	1	10
N	160052	CH80	● VERMELHO	A4	1	10
N	160050	CH78	○ TRANSPARENTE	A4	1	10
N	160053	CH81	● VERDE	A4	1	10
	37583	DS06	● AZUL	A5	1	10
	37582	DS08	○ TRANSPARENTE	A5	1	10
	11295	DS81	● VERMELHO	A5	1	10
	11296	DS82	● PRETO*	A5	1	10
N	160054	CH82	● PRETO*	A6	1	10
N	160056	CH84	● VERMELHO	A6	1	10
N	160055	CH83	○ TRANSPARENTE	A6	1	10

* Cores opacas.



liderpape

180
microns

TRANSPARENTE

	CÓD.	REF.	COR	FORMATO	📦	📦
	32837	DS30	● AZUL	DIN A3	1	10
	11060	DS68	● PRETO *	DIN A3	1	10
	11059	DS67	● VERMELHO	DIN A3	1	10
	32839	DS32	○ TRANSPARENTE	DIN A3	1	10
	32838	DS31	● VERDE	DIN A3	1	10
	32840	DS33	● VIOLETA	DIN A3	1	10
	11284	DS70	● AMARELO FLUÓR *	DIN A4	-	1
	19985	DS15	● AZUL	DIN A4	1	12
	11287	DS73	● CELESTE *	DIN A4	-	1
	11286	DS72	● LAVANDA *	DIN A4	-	1
	11285	DS71	● LARANJA FLUÓR	DIN A4	-	1
	11061	DS69	● PRETO *	DIN A4	1	12
	19983	DS13	● VERMELHO	DIN A4	1	12
	19987	DS17	○ TRANSPARENTE	DIN A4	1	12
	19986	DS16	● VERDE	DIN A4	1	12
	11288	DS74	● VERDE MAÇÃ *	DIN A4	-	1
	80251	DS51	SORTIDAS (PACK DE 5)	DIN A4	-	1
N	166152	DS90	SORTIDAS (PACK DE 10)	DIN A4	-	1
	59427	DS12	○ TRANSPARENTE	DIN A4 VERTICAL	1	10
	50390	DS54	● AZUL	260 x 140 mm	-	12
	11294	DS80	● PRETO *	260 x 140 mm	1	12
	11293	DS79	● VERMELHO	260 x 140 mm	-	1
	50392	DS56	○ TRANSPARENTE	260 x 140 mm	-	1
	50391	DS55	● VERDE	260 x 140 mm	-	12
	28981	DS19	● AZUL	DIN A5	1	12
	11289	DS75	● PRETO *	DIN A5	1	12
	28980	DS18	● VERMELHO	DIN A5	1	12
	28983	DS21	○ TRANSPARENTE	DIN A5	1	12
	28982	DS20	● VERDE	DIN A5	1	12
	32842	DS35	● AZUL	DIN A6	-	1
	11290	DS76	● PRETO *	DIN A6	1	12
	74258	DS61	● VERMELHO	DIN A6	1	12
	32844	DS37	○ TRANSPARENTE	DIN A6	1	12
	32843	DS36	● VERDE	DIN A6	1	12
	74144	DS59	SORTIDAS (PACK DE 12)	DIN A6	-	1
	32848	DS40	● AZUL	DIN A7	1	12
	11292	DS78	● PRETO *	DIN A7	1	12
	11291	DS77	● VERMELHO	DIN A7	1	12
	32850	DS42	○ TRANSPARENTE	DIN A7	1	12
	32849	DS41	● VERDE	DIN A7	1	12
	34934	DS47	○ TRANSPARENTE **	DIN A8	1	12

* Cores opacas. ** Fecho de velcro.

BOLSA PORTA DOCUMENTOS

Fabricada em polipropileno muito resistente. Capacidade até 50 folhas. 180 microns. **A pasta.**



UNIDADE MÍNIMA DE VENDA



PERMITE ABERTURA DE EMBALAGEM



MEDIDAS: LARGURA X ALTURA X PROFUNDIDADE

liderpape



A4 180 microns
TRANSPARENTE

CÓD.	REF.	COR		
35994	BY09	● AMARELO	1	12
35987	BY08	● AZUL	1	12
35989	BY01	● VERMELHO	1	12
35995	BY04	○ TRANSPARENTE	1	12
35990	BY00	● VERDE	1	12
35996	BY02	SORTIDAS*	-	1

* Pack de 10 + 2 grátis. Amarelo, azul, azul escuro, 2 x cinza, laranja, vermelho, transparente, verde e 2 x violeta.

BOLSA PORTA DOCUMENTOS COM VELCRO DIN A4

Fabricada em polipropileno. Formato Din A4. Com fecho de velcro. 180 microns. **A pasta.**

liderpape

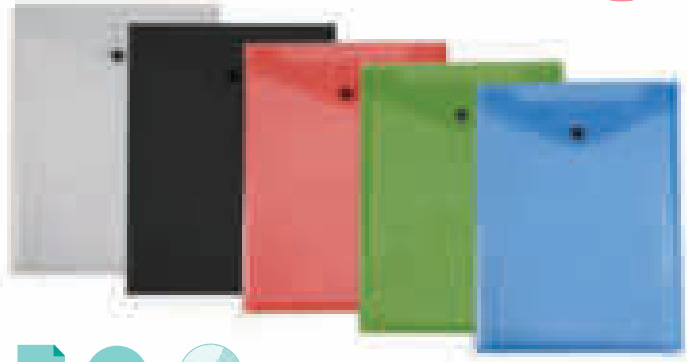

A4 180 microns
TRANSPARENTE

CÓD.	REF.	COR		
159755	DS86	● AZUL	-	10
159752	DS83	● PRETO OPACO	-	10
159754	DS85	● VERMELHO	-	10
159753	DS84	○ TRANSPARENTE	-	10
159756	DS87	● VERDE	-	10

BOLSA PORTA DOCUMENTOS EM POLIPROPILENO A4 VERTICAL COM FOLE

Fabricada em polipropileno translúcido muito resistente. Com fole. Fecho de mola. Capacidade até 300 folhas. 180 microns. **A pasta.**

liderpape

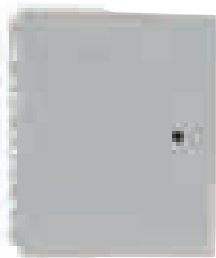

A4 180 microns
TRANSPARENTE

CÓD.	REF.	COR		
33841	DS49	○ TRANSPARENTE	-	1
32857	DS50	SORTIDAS*	-	1

* Azul, vermelho, verde, violeta e transparente.

BOLSA PORTA DOCUMENTOS TRANSLÚCIDA MULTIPERFORADA

Fabricada em polipropileno muito resistente. Multiperfurada. Fecho de mola. Capacidade até 50 folhas. 180 microns. **A pasta.**

Cartfold



A6 200 microns
TRANSPARENTE

CÓD.		
154737	-	1

BOLSA PORTA DOCUMENTOS COM FECHO DE VELCRO DIN A6

Expositor de secretária composto por 60 bolsas de plásticos em formato Din A6 vertical, com prático fecho em velcro. Contém 6 cores translúcidas (transparente, azul, rosa, amarelo, verde e violeta). Perfeitas para guardar cartões, passaportes, tickets, etc. Fabricadas em polipropileno 100% reciclável de 200 microns. Lisas e brilhantes. **Caixa de 60 unidades.**

Oxford



A4 300 microns
TRANSPARENTE

CÓD.		
155523	-	1

BOLSA PORTA DOCUMENTOS TRANSLÚCIDA

Fabricada em plástico translúcido rígido de 300 microns. Conteúdo protegido graças ao seu fecho de mola. O pré-corte do envelope facilita a inserção de documentos. Pack de 5 bolsas com cores sortidas (menta, lima, laranja, vermelho e turquesa). Formato DIN A4. Capacidade para 40 folhas. **O pack de 5 unidades.**



liderpapel



FLEXÍVEL

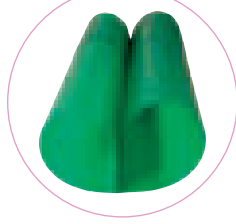

A4 400 microns
TRANSPARENTE

CÓD.	REF.	COR		
27848	KG02	● AZUL	-	1
11346	KG46	● PRETO OPACO	-	1
27850	KG04	○ TRANSPARENTE	-	1
27847	KG01	● VERMELHO	-	1
27849	KG03	● VERDE	-	1

BOLSA DOSSIER COM DUPLA BOLSA CANGURU DIN A4

Bolsa porta documentos. Fabricada em polipropileno. Com capa personalizável. Cores transparentes. Formato Din A4. 400 microns. **A pasta.**



liderpapel



A4 500 microns
TRANSPARENTE

CÓD.	REF.		
23003	DB02	-	1

BOLSA DOSSIER COM DUPLA BOLSA DIN A4

Bolsa fabricada em polipropileno, com bolsa na capa e na contracapa. Lombada em V. Transparente. Formato Din A4. 500 microns. **A pasta.**

liderpapel

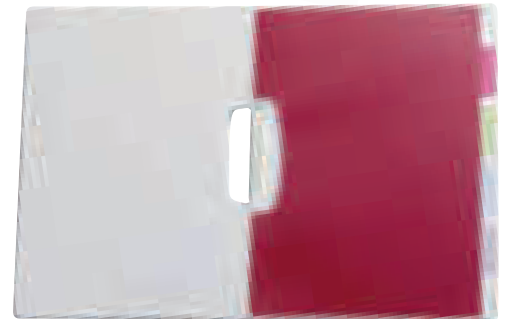

A4 400 microns

CÓD.	REF.		
34920	DP30	-	1

BOLSA DOSSIER COM CLIP LATERAL DIN A4

Bolsa dossier com clip lateral fabricada em polipropileno. Com 5 separadores de cores. Formato Din A4. 400 microns. **A pasta.**

DURABLE

A4 440 microns
TRANSPARENTE

CÓD.		
78340	-	1

BOLSA DOSSIER COM CLIP LATERAL DIN A4

Bolsa em polipropileno translúcido, com clip giratório de abertura lateral. Fácil de usar, sem agrafes nem perfurações. Capacidade: 30 folhas. Cor grafite. Formato Din A4. 440 microns. **A pasta.**

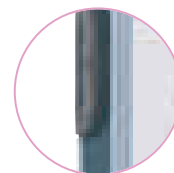

liderpapel

A4 500 microns
TRANSPARENTE

CÓD.	REF.	COR		
23006	DP15	● AZUL	-	1
20968	DP13	○ TRANSPARENTE	-	1
23008	DP17	● PRETO	-	1

BOLSA DOSSIER COM CLIP LATERAL DIN A4

Fabricada em polipropileno, com clip giratório usa-se com a bolsa aberta ou fechada. Capacidade até 30 folhas. Cores translúcidas. Formato Din A4. 500 microns. **A pasta.**





A4

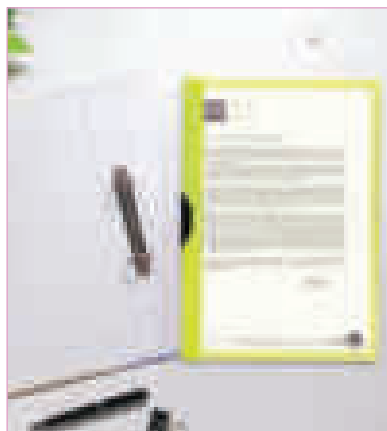

CORES OPACAS

CÓD.	REF.	COR	CAPACIDADE		
11299	DP21	AMARELO FLUÓR	30 FOLHAS	-	1
11302	DP24	CELESTE	30 FOLHAS	-	1
11301	DP23	LAVANDA	30 FOLHAS	-	1
11300	DP22	LARANJA FLUÓR	30 FOLHAS	-	1
19683	DP04	PRETO	30 FOLHAS	-	1
11303	DP25	VERDE MAÇÃ	30 FOLHAS	-	1
26900	DP09	PRETO	60 FOLHAS	-	1
26901	DP10	VERMELHO	60 FOLHAS	-	1



CORES FROSTY

CÓD.	REF.	COR	CAPACIDADE		
29322	DP06	AZUL FROSTY	30 FOLHAS	-	1
29321	DP05	LARANJA FROSTY	30 FOLHAS	-	1
29323	DP07	VERDE FROSTY	30 FOLHAS	-	1
29324	DP08	VIOLETA FROSTY	30 FOLHAS	-	1

CORES TRANSLÚCIDAS

CÓD.	REF.	COR	CAPACIDADE		
11297	DP19	VERMELHO	30 FOLHAS	-	1
11298	DP20	TRANSPARENTE	30 FOLHAS	-	1
11306	DP28	AZUL	60 FOLHAS	-	1
11304	DP26	VERMELHO	60 FOLHAS	-	1
11305	DP27	TRANSPARENTE	60 FOLHAS	-	1
11307	DP29	VERDE	60 FOLHAS	-	1

BOLSA DOSSIER COM CLIP LATERAL DIN A4

Fabricada em polipropileno, com clip deslizante central. Capa transparente de 180 microns e contracapa opaca, 400 microns. Formato Din A4. **A pasta.**



DURABLE



A4 400 microns
TRANSPARENTE

CÓD.	UN	PAQ
51902	-	25

BOLSA DOSSIER COM CLIP LATERAL DIN A4

Bolsa com clip giratório e capa rígida translúcida de polipropileno de 400 microns. Ideal para apresentações e arquivos. É cômoda e fácil de utilizar. Clip elíptico de abertura lateral com cores atrativas. Formato DIN A4. Cores sortidas. Capacidade: 30 folhas. **A pasta.**

DURABLE



A4 TRANSPARENTE

CÓD.	COR	CAPACIDADE	UN	PAQ
35040	● AMARELO	30 FOLHAS	-	1
35042	● AZUL	30 FOLHAS	-	1
35043	● AZUL ESCURO	30 FOLHAS	-	1
35038	○ BRANCO	30 FOLHAS	-	1
35037	● PRETO	30 FOLHAS	-	1
35039	● VERMELHO	30 FOLHAS	-	1
35041	● VERDE	30 FOLHAS	-	1
35052	● AMARELO	60 FOLHAS	-	1
35054	● AZUL	60 FOLHAS	-	1
35055	● AZUL ESCURO	60 FOLHAS	-	1
35050	○ BRANCO	60 FOLHAS	-	1
35049	● PRETO	60 FOLHAS	-	1
35051	● VERMELHO	60 FOLHAS	-	1
35058	● VERDE	60 FOLHAS	-	1

BOLSA DOSSIER COM CLIP LATERAL DIN A4

Fabricada em polipropileno. Ideal para apresentar todo o tipo de documentos. Clip deslizante central de aço com 5 anos de garantia. Capa transparente de 160 microns e contracapa opaca de cor de 275 microns. Formato Din A4. **A pasta.**

DURABLE

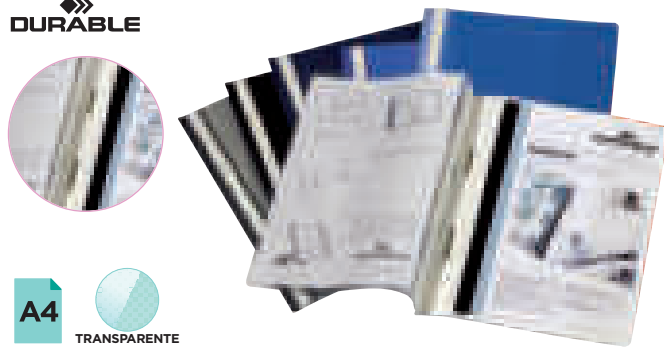

A4 TRANSPARENTE

CÓD.	COR	UN	PAQ
39872	● AZUL	-	1
39874	● PRETO	-	1

BOLSA DOSSIER FASTENER DIN A4

Dossier Duraplus® Durable. Fabricada em plástico, com fastener metálico com fecho de plástico, capa transparente e contracapa opaca. Janela com tira de papel na lombada para personalizar. Formato Din A4. Capa de 120 microns. Contracapa de 180 microns. **A pasta.**

Q-CONNECT®



A4 TRANSPARENTE

CÓD.	REF.	COR	UN	PAQ
32705	KF01457	● AMARELO	1	25
32702	KF01454	● AZUL	1	25
38847	KF01658	○ BRANCO	1	25
32706	KF01650	● CINZA	1	25
32701	KF01453	● PRETO	1	25
32703	KF01455	● VERMELHO	1	25
32704	KF01456	● VERDE	1	25

BOLSA DOSSIER FASTENER DIN A4

Fabricada em PVC, com fastener metálico, Capa transparente e contracapa opaca. Janela com tira de papel na lombada para personalizar. Formato Din A4. Capa de 110 microns. Contracapa de 180 microns. **A pasta.**

Esselte

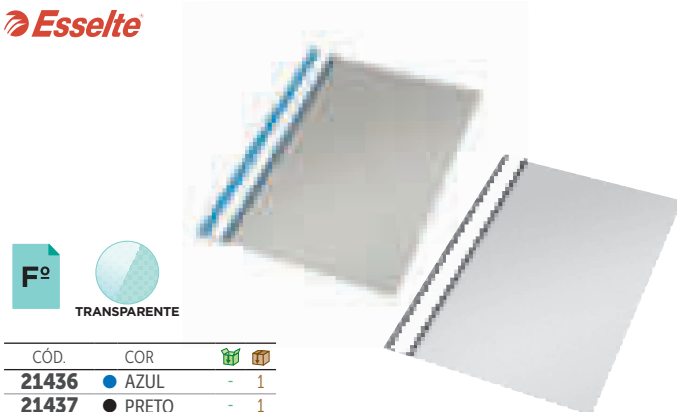

Fº TRANSPARENTE

CÓD.	COR	UN	PAQ
21436	● AZUL	-	1
21437	● PRETO	-	1

BOLSA DOSSIER FASTENER FÓLIO

Fabricada em plástico, com fastener metálico, capa transparente e contracapa opaca, janela com tira de papel na lombada para personalizar. Formato fólio. Capa de 140 microns. Contracapa de 180 microns. **A pasta.**

Esselte

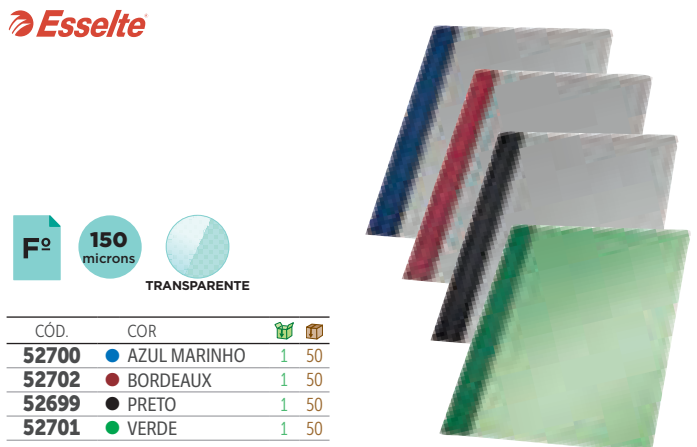

Fº 150 microns
TRANSPARENTE

CÓD.	COR	UN	PAQ
52700	● AZUL MARINHO	1	50
52702	● BORDEAUX	1	50
52699	● PRETO	1	50
52701	● VERDE	1	50

BOLSA DOSSIER FASTENER FÓLIO

Fabricada em PVC rígido, com fastener metálico. Capa translúcida, contracapa opaca. Formato fólio. 150 microns. **A pasta.**

liderpape



A4 180 microns

TRANSLÚCIDAS

CÓD.	REF.	COR		
20066	BL09	● AZUL	1	10
20078	BL11	○ TRANSPARENTE	1	10
20065	BL08	● VERMELHO	1	10
20067	BL10	● VERDE	1	10

OPACAS

CÓD.	REF.	COR		
11335	BL19	● AMARELO FLÚOR	1	10
11338	BL22	● CELESTE	1	10
11337	BL21	● LAVANDA	1	10
11336	BL20	● LARANJA FLÚOR	1	10
11308	BL18	● PRETO	1	10
11339	BL23	● VERDE MAÇÃ	1	10

BOLSA DOSSIER POLIPROPILENO DIN A4

Fabricada em polipropileno de cores translúcidas e opacas. Com capacidade até 20 folhas. Para a proteção e conservação de documentos. Formato Din A4. 180 microns. **A pasta.**

liderpape

A4

180 microns

TRANSLÚCIDAS

CÓD.	REF.	COR		
42980	BL02	● AZUL	1	10
42982	BL05	○ TRANSPARENTE	1	10
47431	BL04	● VERMELHO	1	10
42979	BL06	● VERDE	1	10

OPACAS

CÓD.	REF.	COR		
11341	BL25	● AMARELO FLÚOR	1	10
11344	BL28	● CELESTE	1	10
11343	BL27	● LAVANDA	1	10
11342	BL26	● LARANJA FLÚOR	1	10
11340	BL24	● PRETO	1	10
11345	BL29	● VERDE MAÇÃ	1	10

BOLSA DOSSIER POLIPROPILENO DIN A4

Fabricada em polipropileno de cores translúcidas e opacas. Com porta etiquetas e aba interior. Para a proteção e conservação de documentos. Capacidade até 20 folhas. Formato Din A4. 180 microns. **A pasta.**

Q-CONNECT®

A4 120 microns

CAIXA 100 UNIDADES

CÓD.	REF.	COR		
63389	KF01487	● AMARELO	-	1
63390	KF01486	● AZUL	-	1
63392	KF24002	○ TRANSPARENTE	-	1
63391	KF01485	● VERMELHO	-	1
63393	KF01488	● VERDE	-	1

BOLSA 10 UNIDADES

CÓD.	REF.	COR		
32710	KF01642	○ TRANSPARENTE	-	1

BOLSA DOSSIER DIN A4

Fabricada em plástico. Ideal e económica solução para classificação, proteção e conservação ordenada de documentos. Com ranhura para uma abertura mais fácil. 120 microns. Formato Din A4. **A bolsa.**

Q-CONNECT®

A4 120 microns

CÓD.	REF.		
63388	KF01489	-	1

BOLSA DOSSIER DIN A4

Bolsa fabricada em plástico. Ideal para uma prática proteção, classificação e conservação de documentos. Separador perfurado para uma fácil abertura. 5 cores sortidas: amarelo, azul, vermelho, transparente e verde. Formato Din A4. 120 microns. **Caixa de 100 unidades.**

LEITZ®

A4 140 microns

TRANSPARENTE

CÓD.		
163190	-	1

BOLSA DOSSIER DIN A4

Fabricada em polipropileno 90% reciclado, 100% reciclável. 140 microns. Cor transparente. Formato DIN A4. **Bolsa de 25 unidades.**







A4 **290**
g/m²

CÓD.		
63284	-	1

BOLSA DOSSIER DIN A4
Fabricada em cartolina reciclada e forte de 290g/m² certificada Blue Angel. Fecho em forma de L permite guardar de forma perfeita os documentos. Com linhas de impressão para apontar e classificar na vertical ou horizontal. Cores sortidas. Formato Din A4. **Pack de 5 unidades.**

Esselte®



CÓD.		
58746	-	100

BOLSA DOSSIER FÓLIO

Com abertura superior e lateral. Ideal para proteção e conservação de documentos. Ranhura para fácil abertura. Fabricada em polipropileno. Martelada. Transparente. Formato fólio. 110 microns. **A pasta.**

Esselte®



CÓD.		
01119	-	100



BOLSA DOSSIER FÓLIO

Com abertura superior e lateral, fabricada em PVC de 180 microns. Transparente. Formato fólio. **A pasta.**



Q-CONNECT®



CÓD.	REF.		
156090	KF11270	-	100

BOLSA DOSSIER FÓLIO

Fabricada em PVC cristal transparente. Com ranhura lateral para um acesso mais fácil aos documentos. Com abertura superior e lateral. Formato fólio. 120 microns. **A pasta.**



Q-CONNECT®



CÓD.	REF.		
01435	KF15083	-	100



BOLSA DOSSIER FÓLIO

Fabricada em PVC cristal transparente. Com ranhura lateral para um acesso mais fácil aos documentos. Com abertura superior e lateral. Formato fólio. 180 microns. **A pasta.**



ELBA®



CÓD.		
155327	-	1

BOLSA DOSSIER FÓLIO

Fabricada em plástico de 120 microns. Textura martelada. **Caixa de 100 unidades.**

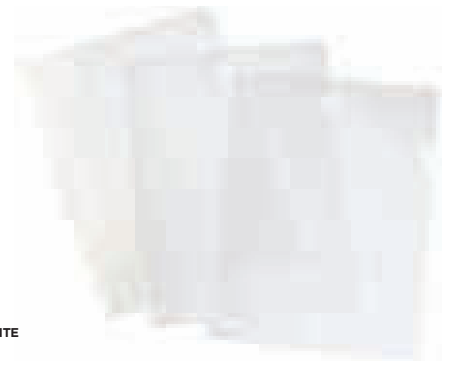

pardo®



CÓD.		
13651	-	1



BOLSA DOSSIER FÓLIO

Dossier transparente de grande qualidade com porta etiquetas. Ideal para apresentações. Com ranhura. Formato fólio. 300 microns. **A pasta.**



SAIRO®



CÓD.	FORMATO		
150120	FÓLIO	-	1
150121	DIN A4	-	1

BOLSA DOSSIER

Dossier com ranhura fabricado em PVC transparente. 280 microns. **A pasta.**





DETALHE TEXTURA CRISTAL

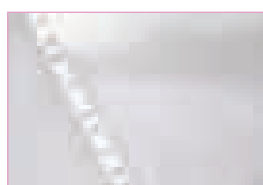
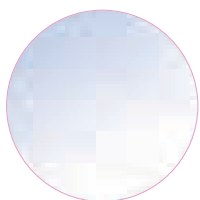

DETALHE TEXTURA MARTELADA

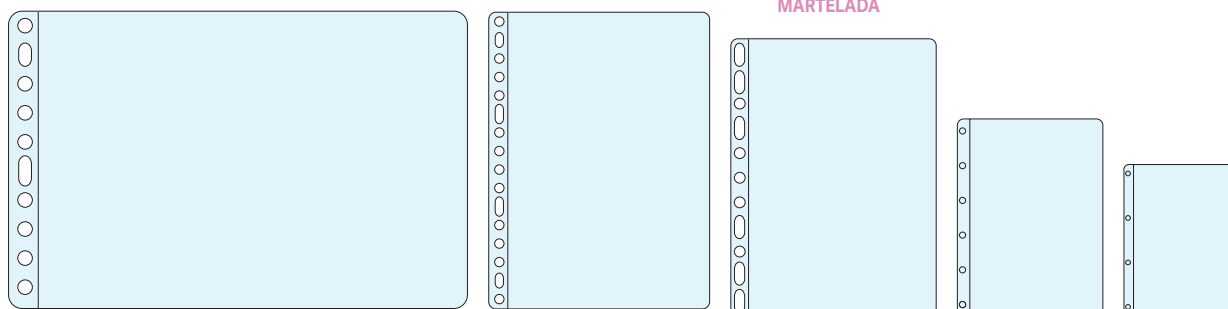

CÓD.	REF.	MICRONS	FORMATO	MATERIAL	TEXTURA	FUROS	LOMBADA REFORÇADA	MARCA	APRESENTAÇÃO		
68450	KF16907	50	DIN A4	PP	CRISTAL	11	-		BOLSA 10 UDS.	-	1
63397	KF00311	50	DIN A4	PP	CRISTAL	11	-		BOLSA 100 UDS.	-	1
63398	KF01628	50	DIN A4	PP	CRISTAL	11	-		CAIXA 100 UDS.	-	1
63400	KF01955	50	DIN A4	PP	MARTELADA	11	-		BOLSA 100 UDS.	-	1
63399	KF24001	50	DIN A4	PP	MARTELADA	11	SIM		CAIXA 100 UDS.	-	1
32709	KF01630	50	DIN A4	PP	MARTELADA	11	SIM		BOLSA 10 UDS.	-	1
68454	KF16912	50	DIN A4+	PP	MARTELADA	11	-		BOLSA 10 UDS.	-	1
63403	KF02447	50	FÓLIO	PP	MARTELADA	16	SIM		CAIXA 100 UDS.	-	1
63973	623897	60	DIN A4	PP	MARTELADA	11	-		CAIXA 100 UDS.	-	1
63972	623896	60	FÓLIO	PP	MARTELADA	16	-		CAIXA 100 UDS.	-	1
155323	400005371	70	DIN A4	PP	CRISTAL	11	-		CAIXA 100 UDS.	-	1
155324	400005366	70	FÓLIO	PP	CRISTAL	16	-		CAIXA 100 UDS.	-	1
68452	KF16910	80	DIN A4	PP	CRISTAL	11	-		BOLSA 10 UDS.	-	1
63401	KF16601	80	DIN A4	PP	CRISTAL	11	-		BOLSA 100 UDS.	-	1
63746	KF18088	80	DIN A4	PP	CRISTAL	11	-		CAIXA 100 UDS.	-	1
156280	KF15538	80	DIN A4	PP	CRISTAL	11	-		CAIXA DE 1400 UDS.	-	1
63971	46108	80	DIN A4	PP	CRISTAL	11	SIM		CAIXA 100 UDS.	-	1
63402	KF00422	80	DIN A4	PP	MARTELADA	11	SIM		CAIXA 100 UDS.	-	1
68453	KF16911	80	DIN A4	PP	MARTELADA	11	-		BOLSA 10 UDS.	-	1
63969	46099	80	DIN A4	PP	MARTELADA	11	SIM		CAIXA 100 UDS.	-	1
68455	KF16913	80	DIN A4+	PP	CRISTAL	11	-		BOLSA 10 UDS.	-	1
63404	KF15038	80	FÓLIO	PP	CRISTAL	16	-		CAIXA 100 UDS.	-	1
156281	KF15539	80	FÓLIO	PP	CRISTAL	16	-		CAIXA DE 1400 UDS.	-	1
63970	46106	80	FÓLIO	PP	CRISTAL	16	SIM		CAIXA 100 UDS.	-	1
63405	KF02448	80	FÓLIO	PP	MARTELADA	16	SIM		CAIXA 100 UDS.	-	1
63968	46134	80	FÓLIO	PP	MARTELADA	16	SIM		CAIXA 100 UDS.	-	1
156282	KF11110	80	FÓLIO	PP	MARTELADA	16	SIM		CAIXA DE 1400 UDS.	-	1
58568	47182	80	DIN A3 (AO BAIXO)	PP	MARTELADA	11	SIM		PACK 10 UDS.	-	1
63901	1199	90	QUARTO	PVC	CRISTAL	4	-		CAIXA 100 UDS.	-	1
155325	400005370	90	DIN A4	PP	MARTELADA	11	-		CAIXA 100 UDS.	-	1
155326	400005365	90	FÓLIO	PP	MARTELADA	16	-		CAIXA 100 UDS.	-	1
63902	1399	90	FÓLIO	PVC	CRISTAL	16	SIM		CAIXA 100 UDS.	-	1
74330	KF15570	100	DIN A5	PP	CRISTAL	6	-		CAIXA 100 UDS.	-	100
74331	KF15571	100	DIN A5	PP	CRISTAL	6	-		BOLSA 10 UDS.	-	1
63395	KF14841	100	DIN A4	PP	CRISTAL	11	-		BOLSA 100 UDS.	-	1
63394	KF16602	100	DIN A4	PP	CRISTAL	11	-		CAIXA 100 UDS.	-	1
68449	KF16906	100	DIN A4	PP	CRISTAL	11	-		BOLSA 10 UDS.	-	1
163189	40210003	100	DIN A4+	PP	MARTELADA	11	SIM		CAIXA DE 25 UDS.	-	1
78089	KF17452	110	FÓLIO	PVC	CRISTAL	16	SIM		CAIXA 100 UDS.	-	1
63396	KF00423	120	DIN A4	PP	MARTELADA	11	SIM		CAIXA 100 UDS.	-	1
79762	KF18478	120	FÓLIO	PP	CRISTAL	16	SIM		BOLSA 10 UDS.	-	1
63406	KF18479	120	FÓLIO	PP	CRISTAL	16	SIM		CAIXA 100 UDS.	-	1
63974	46101	120	FÓLIO	PP	CRISTAL	16	-		CAIXA 100 UDS.	-	1

BOLSAS CATÁLOGO

Para proteção e arquivo de documentos. Fabricadas em PP ou PVC.



Q-CONNECT®

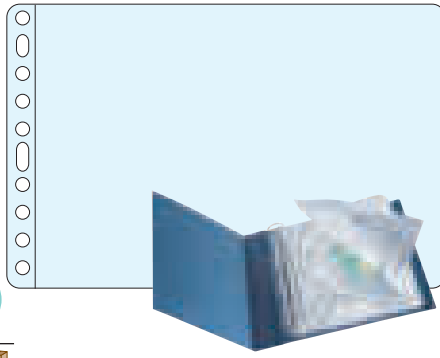

A3

80
micronsPP
CRISTAL

CÓD.	REF.		
77873	KF00715	-	1

BOLSA CATÁLOGO EM POLIPROPILENO DIN A3

Bolsa multiperfurada para proteção e arquivo de documentos. Com abertura lateral, que permite converter o formato Din A3 ao baixo em Din A4 vertical. Fabricada em polipropileno transparente liso. 11 furos. Espessura: 80 microns. Formato Din A3. **Bolsa de 10 unidades.**

Q-CONNECT®

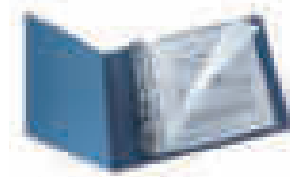

A4

80
micronsPP
CRISTAL

CÓD.	REF.		
77872	KF00714	-	1

BOLSA CATÁLOGO COM ABERTURA LATERAL DIN A4

Bolsa multiperfurada para proteção e arquivo de documentos. Com abertura lateral esquerda, para facilitar o acesso aos documentos. Fabricada em polipropileno transparente liso. 11 furos. Espessura: 80 microns. Formato Din A4. **Bolsa de 25 unidades.**

Q-CONNECT®

A4

70
micronsPP
CRISTAL

CÓD.	REF.	CORES		
68813	KF18054	● AZUL	-	1
68812	KF18053	● AMARELO	-	1
68814	KF18055	● PRETO	-	1
68810	KF18051	● VERMELHO	-	1
68811	KF18052	● VERDE	-	1

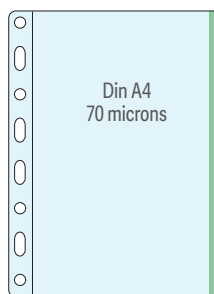
**BOLSA CATÁLOGO EM POLIPROPILENO COM COR DIN A4**

Bolsa para proteção e arquivo de documentos. Com margem de cor que ajuda a classificar e distinguir a informação. Fabricada em polipropileno cristal liso. 8 furos. Espessura: 70 microns. Cores: amarelo, azul, preto, vermelho e verde. Formato Din A4. **Bolsa de 10 unidades.**

Q-CONNECT®

A4

70
micronsPP
CRISTAL

CÓD.	REF.		
78171	KF18061	-	1

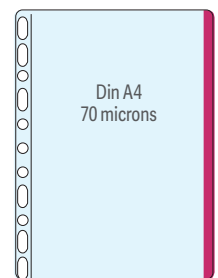
**BOLSA CATÁLOGO EM POLIPROPILENO COM COR DIN A4**

Bolsa para proteção e arquivo de documentos. Fabricada em polipropileno cristal liso. Com margem de cor que ajuda a classificar e distinguir a informação. Cores sortidas: amarelo, azul, preto, vermelho e verde. 11 furos. Espessura: 70 microns. Formato Din A4. **Bolsa de 25 unidades.**

COM
FOLE

A4

200
micronsPP
CRISTAL

CÓD.		
34985	-	10

BOLSA CATÁLOGO COM FOLE DIN A4

Bolsa catálogo com fole de grande capacidade. Ideal para arquivo de documentação volumosa. Fabricada em polipropileno extra de 200 microns. 11 furos. Cristal. Formato Din A4. **A bolsa.**

Q-CONNECT®

A4

180
micronsPVC
CRISTAL

CÓD.	REF.		
77874	KF00138	-	1

COM
FOLE**BOLSA CATÁLOGO COM FOLE DIN A4**

Bolsa catálogo para proteção e arquivo de documentos. De grande capacidade, é ideal para o arquivo de documentos volumosos e catálogos. Fabricada em PVC de 180 microns. Extensível até 10 mm. Capacidade de até 100 folhas de 80 g/m². Formato Din A4. **Pack de 5 unidades.**

Esselte

COM
FOLE

A4

170
micronsPVC
CRISTAL

CÓD.		
63966	-	1

BOLSA CATÁLOGO COM FOLE DIN A4

Bolsas multiperfuradas de grande capacidade, ideais para o arquivo de documentação volumosa. Fabricada em PVC de 170 microns. Fole extensível até 20 mm. 11 furos. Cristal. Capacidade até 200 folhas. Formato Din A4. **Pack de 5 unidades.**

Esselte

COM
ABA
E
FOLE

A4

170
micronsPVC
CRISTAL

CÓD.		
63967	-	1

BOLSA CATÁLOGO COM FOLE DIN A4

Bolsa com aba superior que facilita o acesso aos documentos e os mantém seguros dentro da mesma. Ideais para o arquivo de documentos volumosos. Fabricada em PVC de 170 microns. Extensível até 20 mm. 11 furos. Cristal. Capacidade até 200 folhas. Formato Din A4. **Pack de 5 unidades.**

Q-CONNECT®

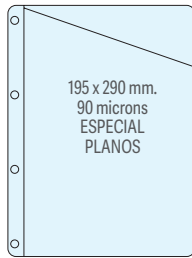

195 x 290 mm 90 microns PP MARTELADA

CÓD.	REF.	📦	📦
63467	KF06041	-	1

BOLSA 4 FUROS CORTE OBLÍQUO PVC 195 x 290 mm

Corte oblíquo, especial para planos A4. Para proteção e arquivo de documentos. Fabricada em PVC transparente não aderente, textura martelada. 4 furos. Espessura: 90 microns. **Caixa de 100 unidades.**

Q-CONNECT®



A4 100 microns TRANSPARENTE

CÓD.	REF.	📦	📦
63466	KF16518	-	1

BOLSA PROTETORA CORTE OBLÍQUO DIN A4

Bolsa transparente fabricada em PVC de 100 microns. Com soldadura parcial lateral para fácil acesso aos documentos. Reforço incolor na lombada. Sem furos. **Caixa de 100 unidades.**

Q-CONNECT®



A4 380 microns TRANSPARENTE

CÓD.	REF.	📦	📦
37687	KF03302	-	1

BOLSA PROTETORA RÍGIDA DIN A4

Fabricada em plástico. Ideal para hotelaria, congressos, feiras, ou para proteger qualquer documento que queira mostrar de forma simples e prática. 380 microns. Formato Din A4. **A bolsa.**

BOLSAS CATÁLOGO PORTA DOCUMENTOS

Q-CONNECT®

130 microns TRANSPARENTE

CÓD.	REF.	📦	📦
156179	KF11282	-	100

BOLSA CATÁLOGO PORTA DOCUMENTOS 86 x 54 mm

Fabricada em PVC. Com abertura superior e lateral. Cor cristal transparente. Formato CDD. 130 microns. **A bolsa.**

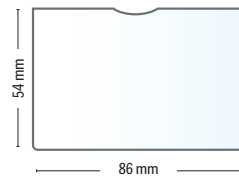

Q-CONNECT®

A7 150 microns TRANSPARENTE

CÓD.	REF.	📦	📦
57734	KF15579	1	25

BOLSA CATÁLOGO PORTA DOCUMENTOS 74 x 105 mm

Para proteção e apresentação de documentos. Fabricada em PVC transparente. Contorno soldado em U. Qualidade superior. 150 microns. Formato Din A7. **A bolsa.**

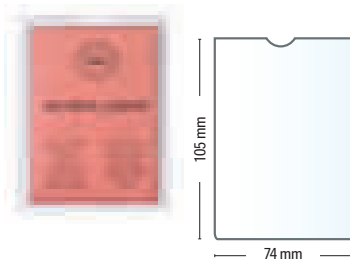

Q-CONNECT®

A6 150 microns TRANSPARENTE

CÓD.	REF.	📦	📦
57733	KF15578	1	25

BOLSA CATÁLOGO PORTA DOCUMENTOS 105 x 148 mm

Para proteção e apresentação de documentos. Fabricada em PVC transparente. Contorno soldado em U. Abertura central para ambos os lados. Qualidade superior. 150 microns. Formato Din A6. **A bolsa.**

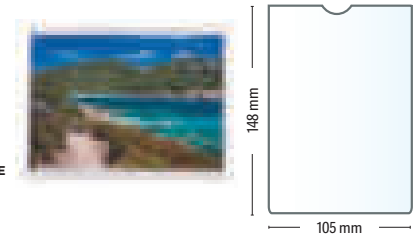

Q-CONNECT®

A5 150 microns TRANSPARENTE

CÓD.	REF.	📦	📦
57732	KF15577	-	25

BOLSA CATÁLOGO PORTA DOCUMENTOS 148 x 210 mm

Para a proteção e apresentação de documentos. Fabricada em PVC transparente. Contorno soldado em U. Qualidade superior. 150 microns. Formato Din A5. **A bolsa.**

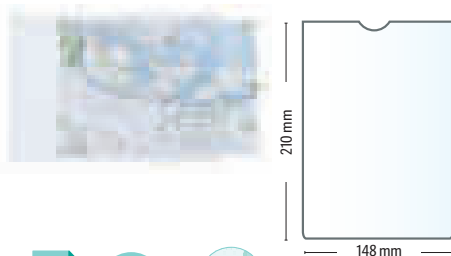

Q-CONNECT®

4º 140 microns TRANSPARENTE

CÓD.	REF.	📦	📦
06385	KF15079	1	100

BOLSA CATÁLOGO PORTA DOCUMENTOS QUARTO 170 x 220 mm

Adequada para a proteção e apresentação de documentos. Fabricada em PVC transparente. Contorno soldado em U. Abertura superior. Qualidade superior. 140 microns. Formato quarto. **A bolsa.**

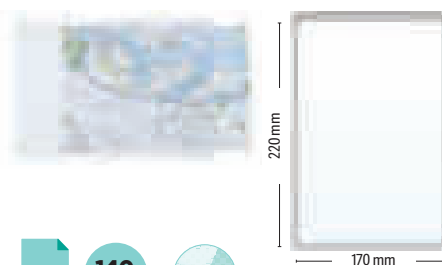

Q-CONNECT®

A4 150 microns TRANSPARENTE

CÓD.	REF.	📦	📦
57731	KF15576	1	25

BOLSA CATÁLOGO PORTA DOCUMENTOS DIN A4 210 x 297 mm

Para proteção e apresentação de documentos. Fabricada em PVC transparente. Contorno soldado em U. Abertura fácil. Qualidade superior. 150 microns. Formato Din A4. **A bolsa.**

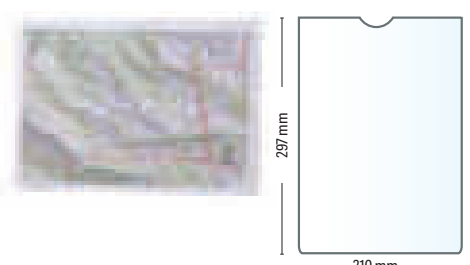

Q-CONNECT®

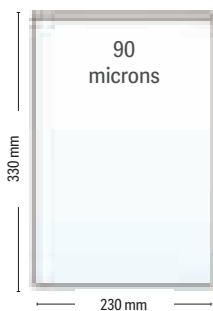

CÓD.	REF.	📦	📦
06389	KF15081	1	100

BOLSA CATÁLOGO PORTA DOCUMENTOS FÓLIO 230 x 330 mm

Adequada para a proteção e apresentação de documentos. Fabricada em PVC transparente. Contorno soldado em U. Abertura superior. 140 microns. Formato fólio. **A bolsa.**

Q-CONNECT®

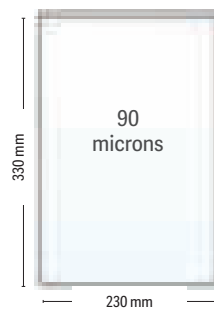

CÓD.	📦	📦
10118	1	100

BOLSA CATÁLOGO PORTA DOCUMENTOS FÓLIO 230 x 330 mm

Adequada para a proteção e apresentação de documentos. Fabricada em PVC transparente. Contorno soldado em U. Abertura superior. 90 microns. Formato fólio. **A bolsa.**

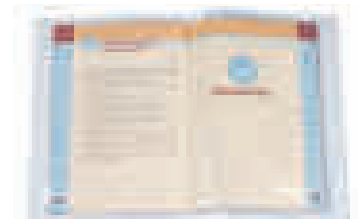
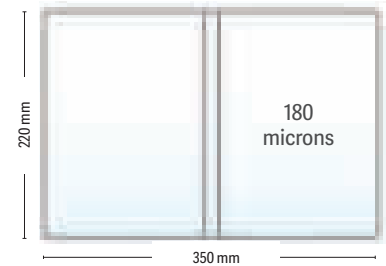

CÓD.	📦	📦
06386	-	100

BOLSA CATÁLOGO PORTA DOCUMENTOS QUARTO DUPLO 350 x 220 mm

Para proteção e apresentação de documentos. Fabricada em PVC transparente. Contorno soldado. Abertura central para ambos os lados. Qualidade superior. 180 microns. Formato quarto duplo. **A bolsa.**



CÓD.	REF.	📦	📦
06390	KF15080	-	25

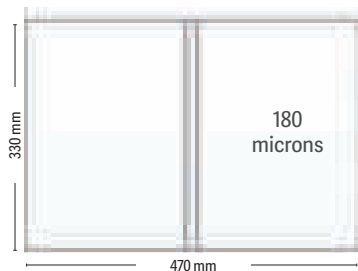

BOLSA CATÁLOGO PORTA DOCUMENTOS FÓLIO DUPLO 470 x 330 mm

Adequada para a proteção e apresentação de documentos, fabricada em PVC transparente. Contorno soldado. Abertura central para ambos os lados. 180 microns. Formato fólio duplo. **A bolsa.**

Esselte®



CÓD.	MEDIDAS	📦	📦
76144	67 x 99 mm	1	100
76146	78 x 114 mm	1	100
76143	87 x 56 mm	1	100
76148	83 x 122 mm	1	100
76147	93 x 138 mm	1	100
76142	108 x 160 mm	1	100
76145	122 x 172 mm	1	100

BOLSA CATÁLOGO PORTA DOCUMENTOS

Fabricada em plástico transparente PVC de grande qualidade. Ampla gama de medidas de porta cartões disponíveis para diferentes tipos de documentos. Dois formatos de identificadores: horizontal e ambivalente (possibilidade de situar a etiqueta vertical e horizontalmente). Acabamento cristal 140 microns. **A bolsa.**

Q-CONNECT®

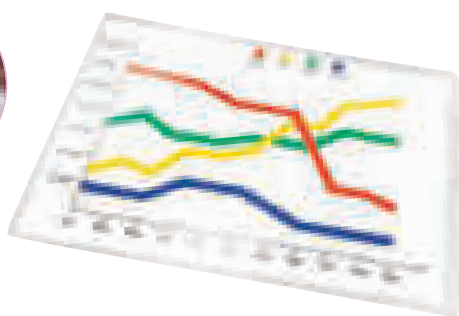

A4 120 microns

CÓD.	REF.		
46177	KF27053	-	1

BOLSA AUTOADESIVA

Adequadas para a proteção de documentos. Formato Din A4. Abertura superior. 120 microns. **Pack de 5 unidades.**

Q-CONNECT®

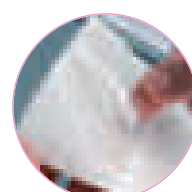
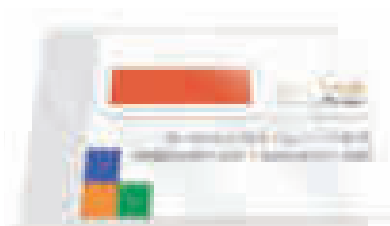

95 x 60 mm 100 microns

CÓD.	REF.		
46172	KF27038	-	1

BOLSA PARA CARTÕES DE VISITA AUTOADESIVA

Bolsa adesiva para cartões de visita. Abertura pelo lado mais pequeno. 100 microns. Medidas: 95 x 60 mm. **Pack de 10 unidades.**

BOLSAS PARA LOMBADA

Q-CONNECT®



CÓD.	REF.		
46174	KF27045	-	1

BOLSA AUTOADESIVA PARA LOMBADA DE PASTA

Porta etiquetas autoadesivo para lombadas de pastas. Medidas: 55 x 102 mm. **Pack de 6 unidades.**

BOLSAS CATÁLOGO PARA DIAPOSITIVOS



Fº

CÓD.		
05607	-	1

BOLSA CATÁLOGO PARA DIAPOSITIVOS

Com 4 furos. Ideal para a conservação e manutenção dos diapositivos. Fabricada em Copysafe. Lombada reforçada. 200 microns. Capacidade para 20 diapositivos. Formato fólio. **A bolsa.**



TIRA AUTOADESIVA

Q-CONNECT®



120 microns

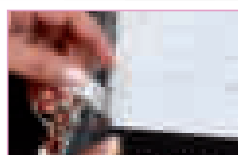

CÓD.	REF.		
46175	KF27050	-	1

TIRA AUTOADESIVA

Tira multiperfurada adesiva fabricada em poliéster. Válida para formatos Din A4 e Din A5. 120 microns. **Pack de 50 unidades.**



liderpapel

A4 180 g/m²

CÓD.	REF.	COR		
29025	SC12	● AMARELO	-	50
29024	SC14	● CELESTE	-	50
67868	SC26	● CINZA	-	50
29028	SC16	● LARANJA	-	50
29026	SC18	● VERMELHO	-	50
29027	SC20	● VERDE	-	50

CLASSIFICADOR DE CARTOLINA CORES INTENSASClassificador de arquivo em cartolina de 180 g/m². Cores intensas. **O classificador.**

liderpapel

A4 180 g/m²

CÓD.	REF.	COR		
10391	SC27	● AMARELO PASTEL	-	50
10417	SC28	● AZUL PASTEL	-	50
10419	SC29	○ BRANCO	-	50
10420	SC30	● LARANJA PASTEL	-	50
10423	SC31	● VERMELHO PASTEL	-	50
10424	SC32	● ROSA PASTEL	-	50
10425	SC33	● VERDE PASTEL	-	50

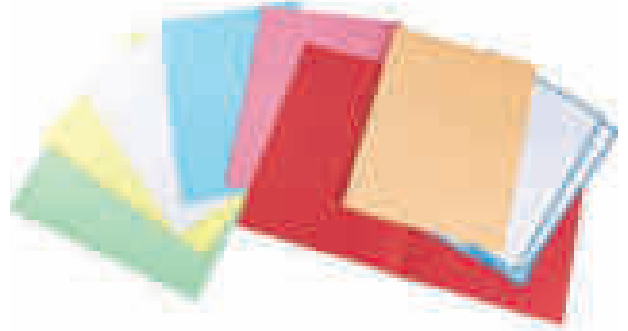
**CLASSIFICADOR DE CARTOLINA CORES PASTEL**Classificador de arquivo em cartolina de 180 g/m². Cores pastel. **O classificador.**

liderpapel

250 g/m²

CÓD.	REF.
73112	232P146C

CLASSIFICADOR DE CARTOLINA KRAFTClassificador de arquivo em cartolina kraft de 250 g/m², com ferragem dossier plastificada. Medidas: 310 X 235 mm. **O classificador.**

liderpapel

170 g/m²

CÓD.	REF.	FORMATO		
07733	SC23	FÓLIO	-	50
26437	SC21	DIN A4	-	50

CLASSIFICADOR KRAFTClassificador em cartolina kraft de 170 g/m² em formato fólho (235 x 345 mm) e DIN A4 (235 x 315 mm). **O classificador.**

liderpapel

240 g/m²

CÓD.	REF.	FORMATO		
23657	SC24	FÓLIO	-	50
26438	SC22	DIN A4	-	50

CLASSIFICADOR KRAFT COM INTERIOR BRANCOClassificador em cartolina kraft de 240 g/m², com o interior branco, em formato fólho (235 x 345 mm) e DIN A4 (235 x 315 mm). **O classificador.**



180 g/m²

A4

CÓD.	COR		
59120	● AMARELO PASTEL	-	50
59127	○ BRANCO	-	50
59119	● CELESTE PASTEL	-	50
59122	● LARANJA PASTEL	-	50
59123	● VERMELHO PASTEL	-	50
59121	● VERDE PASTEL	-	50
59741	SORTIDAS*	-	1

* Pack de 50 uds.

CLASSIFICADOR DE CARTOLINA

Classificador de arquivo fabricada em cartolina de 180 g/m². Cores pastel. **O classificador.**



A4

60 g/m²

CÓD.		
153047	-	1

CLASSIFICADOR DE CARTOLINA SUPER

Fabricada em papel de 60 g/m². Papel certificado PEFC (fibras virgens). Capacidade até 100 folhas Din A4. Cores sortidas. **Pack de 100 unidades.**

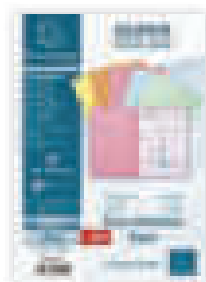

A4

80 g/m²

CÓD.	COR		
72606	● AMARELO SOL	-	100
76294	○ BRANCO	-	100
72611	● FUCSIA	-	100
72612	● LARANJA	-	100
72610	● TURQUESA	-	100
72603	● VERDE ESCURO	-	100
72607	● VERDE MENTA	-	100
72613	SORTIDAS	-	100

CLASSIFICADOR DE PAPEL DIN A4

Para documentos Din A4. Classificador de 80 g/m². Cores vivas. **O classificador.**



A4

170 g/m²

CÓD.	COR		
63265	● AMARELO	-	100
63267	● AZUL	-	100
63266	● CELESTE	-	100
63263	● CREME	-	100
63269	● FUCSIA	-	100
152625	● LARANJA	-	100
63268	● VERMELHO	-	100
63264	● VERDE	-	100
152624	● VERDE CLARO	-	100
63270	SORTIDAS	-	100



CLASSIFICADOR DE CARTOLINA RECICLADA DIN A4

Classificador em cartolina 100% reciclada certificada Blue Angel. 170 g/m². Para documentos Din A4. Cores vivas. **O classificador.**



A4

220 g/m²

CÓD.	COR		
72805	● AMARELO	-	100
72806	● AZUL CLARO	-	100
72807	● AZUL ESCURO	-	100
72803	● CREME	-	100
72809	● FUCSIA	-	100
72808	● VERMELHO	-	100
72804	● VERDE	-	100
72810	SORTIDAS*	-	1

* Pack de 100 uds.



CLASSIFICADOR DE CARTOLINA RECICLADA DIN A4

Classificador em cartolina 100% reciclada certificada Blue Angel. 220 g/m². Para documentos Din A4. Cores vivas. **O classificador.**



Barfold

A4 226 g/m²

CÓD. 165470 - 1

CLASSIFICADOR DE CARTOLINA COM FECHO DIN A4Classificador de cartolina ecológico. Gramagem 226 g/m². Formato DIN A4. Cor creme. **O classificador.**

Barfold

A4 226 g/m²

CÓD. 165469 - 1

CLASSIFICADOR DE CARTOLINA RECICLADA COM ABA E BOLSA DIN A4Classificador de cartolina ecológico com bolsa frontal. Gramagem 226 g/m². Formato DIN A4. Cor creme. **O classificador.**

Barfold

A4 226 g/m²

CÓD. 165467 - 1

CLASSIFICADOR DE CARTOLINA RECICLADA BOLSA FRONTAL DIN A4Classificador de cartolina ecológico com fástener. Gramagem 226 g/m². Formato DIN A4. Cor creme. **O classificador.**

Barfold

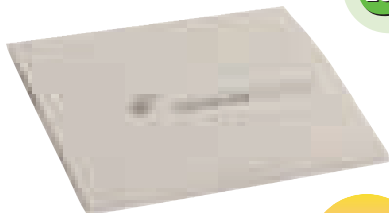
A4 226 g/m² BOLSA

CÓD. 165468 - 1

CLASSIFICADOR DE CARTOLINA RECICLADA DIN A4Classificador de cartolina ecológico com aba e bolsa de grande capacidade. Gramagem 226 g/m². Formato DIN A4. Cor creme. **O classificador.**

Barfold

A4 226 g/m² ABAS

CÓD. 165471 - 1

CLASSIFICADOR DE CARTOLINA RECICLADA COM TRÊS ABAS DIN A4Classificador de cartolina ecológico com três abas. Gramagem 226 g/m². Formato DIN A4. Cor creme. **O classificador.**250 g/m²

A4



CÓD.	COR		
155309	AMARELO	-	50
155308	AZUL	-	50
155311	LARANJA	-	50
155312	VERMELHO	-	50
155310	VERDE	-	50

CLASSIFICADOR DE CARTOLINAClassificador em cartolina de 250 g/m². Capacidade máxima de 100 folhas. Material 100% reciclado. **O classificador.**



ECO

A4 220 g/m²

CÓD.		
77827	-	100

CLASSIFICADOR DE CARTOLINA DIN A4
Classificador em cartolina. 220 g/m². Para documentos Din A4. Cor branca. Medidas: 240 x 320 mm. **O classificador.**



ECO

A4 160 g/m² **ABA**

CÓD.	COR		
72595	AMARELO	-	100
72596	AZUL	-	100
72597	CREME	-	100
72594	VERDE	-	100

CLASSIFICADOR DE CARTOLINA DIN A4
Modelo Nature Future. Fabricadas em cartolina de 160 g/m², com uma aba lateral. Formato Din A4. **O classificador.**



ECO

Fº 320 g/m²

CÓD.	COR		
34579	AZUL	-	25
34581	LARANJA	-	25
34582	VERMELHO	-	25
34580	VERDE	-	25

CLASSIFICADOR DE CARTOLINA FÓLIO
Classificador com bolsa e aba. Fabricada em cartolina de 320 g/m². Resistente para uso intensivo. Bolsa para manter seguros os documentos e área impressa para identificar o conteúdo. Lombada extensível 30 mm. Capacidade máxima: 250 folhas. Cores vivas. **O classificador.**



ECO

Fº 320 g/m²

CÓD.		
155303	-	25

CLASSIFICADOR DE CARTOLINA FÓLIO
Classificador fabricado em cartolina de 320 g/m². Capacidade máxima de 250 folhas. Material 100% reciclado. Bicolor kraft/branco. Tamanho fôlio. **O classificador.**



ECO

A4 280 g/m² **ABA**

CÓD.	COR		
72600	AMARELO	-	50
72601	AZUL	-	50
72599	VERMELHO	-	50
72602	VERDE	-	50
72598	SORTIDAS	-	50

CLASSIFICADOR DE CARTOLINA DIN A4
Com duas abas permite uma colocação perfeita dos documentos. As linhas impressas na capa facilitam a identificação do arquivo classificado. Fabricado em cartolina ecológica 100% reciclada de 280g/m². Formato Din A4. **O classificador.**



ECO

A4 290 g/m² **BOLSA**

CÓD.	COR		
63273	AMARELO	-	50
63274	CELESTE	-	50
63275	VERMELHO	-	50
63276	ROSA	-	50
63277	VERDE	-	50
63278	SORTIDAS	-	50
63279	SORTIDAS	-	10

CLASSIFICADOR DE CARTOLINA RECICLADA DIN A4
Classificador com bolsa e aba. Fabricada em cartolina 100% reciclada, certificada Blue Angel de 290 g/m². Ideal para todos os formatos até Din A4. A lombada tem um fole extensível de 32 mm. Cores intensas. **O classificador.**



UM SOPRO DE AR FRESCO NAS SUAS IDEIAS!



Aquarel
gama pastel,
a doçura
inspira-o.



THINKING
CLEARER.
GOING
FURTHER.

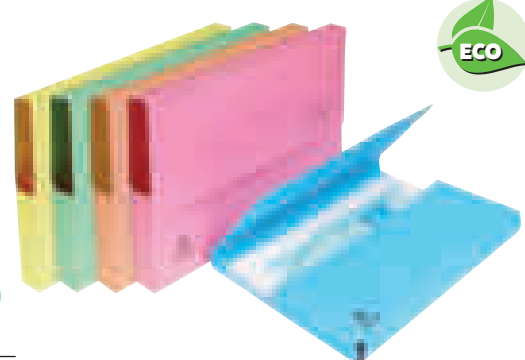

A4 **210 g/m²**

CÓD.	REF.	COR	🌱	📦
63280			-	10
63281			-	50

CLASSIFICADOR DE CARTOLINA RECICLADA DIN A4
Classificador de cartolina. 210 g/m². Cores sortidas pastel: amarelo, azul, creme, rosa e verde. Formato Din A4. **O classificador.**

Q-CONNECT®



A4 **120 g/m²**

CÓD.	REF.	COR	🌱	📦
53224	KF15244	● AMARELO	-	50
53226	KF15246	● AZUL	-	50
53228	KF15248	● LARANJA	-	50
53225	KF15245	● ROSA	-	50
53227	KF15247	● VERDE	-	50
53229	KF15249	○ SORTIDAS*	-	1

* Pack de 25 unidades (5 por cor).

CLASSIFICADOR COM JANELA TRANSPARENTE DIN A4
Fabricada em cartolina de 120 g/m². Capa com janela transparente. Formato Din A4. **O classificador.**



A4 **250 g/m²**

CÓD.	SEPARADOR	FORMATO	🌱	📦
78155	ESQUERDA	FÓLIO	-	50
78158	CENTRAL	FÓLIO	-	50
78161	DIREITA	FÓLIO	-	50
78160	DIREITA	DIN A4	-	50

CLASSIFICADOR CARTOLINA COM SEPARADOR
Ideal para subdividir informação em capas de arquivo suspensas. Separador que permite escrever. Aptos para incorporar fastener. Resistente para uso intensivo. Fabricado em cartolina de 250 g/m². Capacidade máxima: 100 folhas. Cor amarelo. **O classificador.**



A4 **210 g/m²**

CÓD.	REF.	COR	🌱	📦
63272			-	10

CLASSIFICADOR DE CARTOLINA
Classificador fabricado em cartolina de 210 g/m². Com 6 departamentos e separador para aceder facilmente aos documentos. É ideal para subdividir informação e classificar dentro de capas de arquivo suspensas. Conjunto de 6 classificadores em cores sortidas. **O conjunto.**

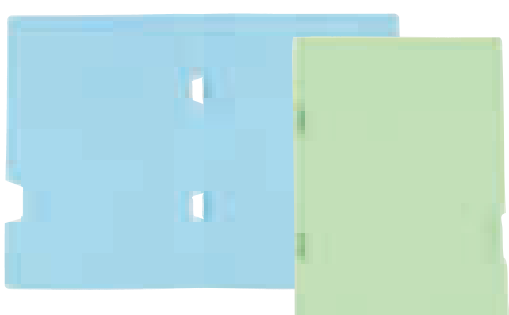

Fº **160 g/m²**

CÓD.	REF.	COR	🌱	📦
10740	SC41	● AZUL	-	25
10741	SC42	● VERDE	-	25

CLASSIFICADOR CARTOLINA PLASTIFICADA FÓLIO
Classificador de arquivo em cartolina de 160 g/m² acabamento plastificado, com separador. Cores intensas. **O classificador.**

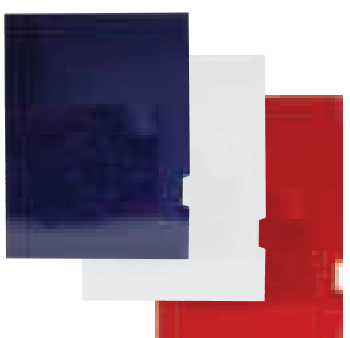

A4 **275 g/m²**

CÓD.	COR	🌱	📦
155304	● AZUL	-	25
155307	○ BRANCO	-	25
155305	● VERMELHO	-	25

CLASSIFICADOR DE CARTOLINA PLASTIFICADA DIN A4
Classificador fabricado em cartolina de 275 g/m² e plastificado para maior resistência. Capacidade máxima de 100 folhas. Dispõe de 2 abas conectáveis para manter os documentos seguros. Ideal para apresentações elegantes. Ranhura na capa para fácil abertura. Formato Din A4. **O classificador.**



A4 **275 g/m²**

CÓD.	COR	🌱	📦
77725	○ BRANCO	-	25

CLASSIFICADOR DE CARTÃO PLASTIFICADO DIN A4
Classificador indicado para apresentações. Fabricado em cartão plastificado de 275 g/m² para maior resistência. Ranhura na capa para fácil abertura. Formato Din A4. **O classificador.**



TIPOS E MEDIDAS DE CAPAS DE SUSPENSÃO

Para capas com visor superior, terá que medir a largura dos raíles onde a capa irá ser suspensa. O visor superior utiliza-se nas gavetas.

Para capas com visor lateral, terá que medir a profundidade dos raíles do armário. O visor lateral utiliza-se em prateleiras.

Se a medida for aproximadamente de 330 mm: capa formato A4.

Se a medida for aproximadamente de 365 mm: capa formato fólio.

Se a medida for aproximadamente de 390 mm: capa formato fólio prolongado.

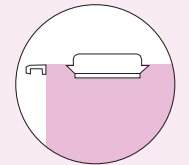

VISOR SUPERIOR
Para gavetas e carros de arquivo

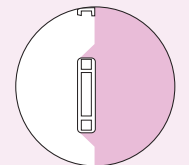

VISOR LATERAL
Para estantes

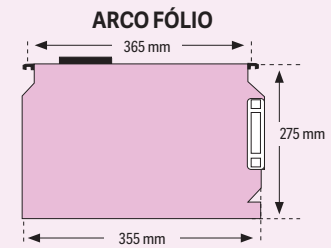
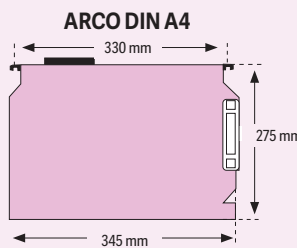
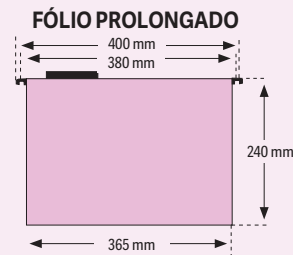
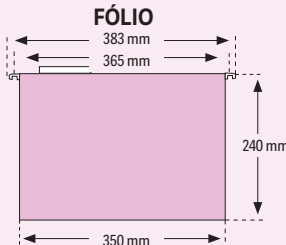
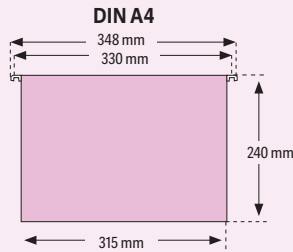

VISOR SUPERIOR,
TIRAS INCLuíDAS



240
g/m²



VISOR SUPERIOR,
TIRAS INCLuíDAS

CÓD.	REF.	FORMATO	GRAMAGEM		
26906	SF02	DIN A4	230 g/m ²	-	10
26905	SF01	FÓLIO	180 g/m ²	-	10
26907	SF03	FÓLIO PROLONGADO	180 g/m ²	-	1

CAPA DE ARQUIVO DE SUSPENSÃO COM VISOR SUPERIOR
Fabricada em cartolina. Com vareta metálica. Incorpora os visores com tiras de cartolina. O tamanho do visor é de 90 mm. Lombada em V. **A pasta.**

CÓD.	FORMATO		
01361	DIN A4	-	25
01362	FÓLIO	-	25
01364	FÓLIO PROLONGADO	-	25

CAPA DE ARQUIVO DE SUSPENSÃO COM VISOR SUPERIOR
Fabricada em cartolina de 240 g/m². Com vareta de aço. Incorpora os visores com tiras de cartolina. Lombada em V. **A pasta.**



250
g/m²

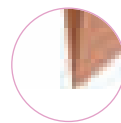
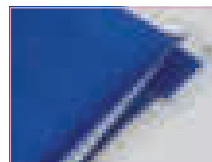

VISOR SUPERIOR,
TIRAS INCLuíDAS

A4

CÓD.	REF.	COR		
42812	SF04	AMARELO	-	10
42783	SF05	AZUL	-	10
42810	SF06	VERMELHO	-	10
42811	SF07	VERDE	-	10

Fº

CÓD.	REF.	COR		
42813	SF09	AZUL	-	10
42814	SF10	VERMELHO	-	10
42815	SF11	VERDE	-	10

CAPA DE ARQUIVO DE SUSPENSÃO COM VISOR SUPERIOR

Fabricada em cartolina Kraft de 250 g/m². Inclui visor com tira de cartolina. Vareta metálica. Lombada em V. **A pasta.**



ECO

VISOR SUPERIOR

220 g/m²

CÓD.	FORMATO	UNIDADES
62787	DIN A4	- 25
62788	FÓLIO	- 25
63108	FÓLIO PROLONGADO	- 25

CAPA DE ARQUIVO DE SUSPENSÃO COM VISOR SUPERIOR
Fabricada em cartolina kraft de 220 g/m². Inclui visor superior de 290 mm com etiquetas incluídas. Vareta metal flex. Lombada em V. **A pasta.**



ECO

VISOR SUPERIOR

230 g/m²

CÓD.	FORMATO	UNIDADES
72498	DIN A4	- 50
72499	FÓLIO	- 50
72500	FÓLIO PROLONGADO	- 50

CAPA DE ARQUIVO DE SUSPENSÃO COM VISOR SUPERIOR
Fabricada em cartolina kraft eco de 230 g/m². Inclui visor superior de 10 mm. Com vareta metal flex. Lombada em V. **A pasta.**



VISOR SUPERIOR

A4 **500 microns**

CÓD.	UNIDADES
62834	- 1

CAPA DE ARQUIVO DE SUSPENSÃO COM VISOR SUPERIOR
Fabricada em polipropileno transparente com textura raiada. Especiais para uso intensivo. De grande resistência. Sistema de união por suportes. Lombada em V. Inclui visores de 29 cm com efeito lupa. Com vareta de plástico. Cores sortidas. Formato Din A4. 500 microns. **Pack de 10 unidades.**



VISOR SUPERIOR

240 g/m²

CÓD.	FORMATO	UNIDADES
79122	DIN A4	- 25
79123	FÓLIO	- 25

CAPA DE ARQUIVO DE SUSPENSÃO COM VISOR SUPERIOR
Fabricada em cartolina kraft bicolor de 240 g/m². Inclui visor superior 80 mm e etiquetas. Com vareta metálica. Lombada em U de 30 mm reforçado. Máxima rigidez. **A pasta.**



VISOR LATERAL, TIRAS INCLuíDAS

240 g/m²

CÓD.	FORMATO	UNIDADES
11470	DIN A4	- 25
10251	FÓLIO	- 25

CAPA DE ARQUIVO DE SUSPENSÃO COM VISOR LATERAL
Fabricada em cartolina de 240 g/m². Com vareta de aço. Incorpora os visores com tiras de cartolina. Lombada em V. **A pasta.**



ECO

VISOR LATERAL

A4 **230 g/m²**

CÓD.	UNIDADES
72496	- 25

CAPA DE ARQUIVO DE SUSPENSÃO COM VISOR LATERAL
Fabricada em cartolina kraft eco de 230 g/m². Inclui visor lateral de 14 mm. Com vareta metal flex. Lombada em V. Com 330 mm entre eles. Sistema de união por aba. Formato Din A4. **A pasta.**



ECO

VISOR LATERAL, TIRAS INCLuíDAS

A4 **230 g/m²**

CÓD.	UNIDADES
58720	- 25

CAPA DE ARQUIVO DE SUSPENSÃO COM VISOR LATERAL
Fabricada em cartolina Kraft de 230 g/m². Inclui visor lateral. Vareta em metal flex. Lombada em U de 20 mm reforçado. Sistema de união por aba. Formato Din A4. **A pasta.**

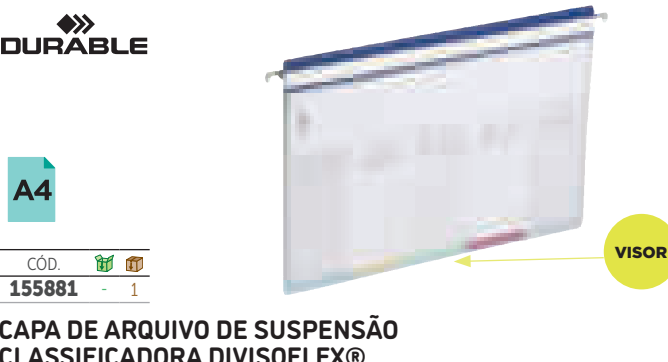

DURABLE

A4

CÓD.	UNIDADES
155881	- 1

VISOR

CAPA DE ARQUIVO DE SUSPENSÃO CLASSIFICADORA DIVISOFLEX®
Capa com cinco separadores para organizar todo o tipo de documentação. Capa transparente formato Din A4 com bolsa e folha de índice em branco. Com etiqueta para realizar marcações na lombada. Contracapa em PVC azul. Com cinco divisões, cada uma com separadores e fasteners individuais. Cor: azul. **Pack de 5 unidades.**

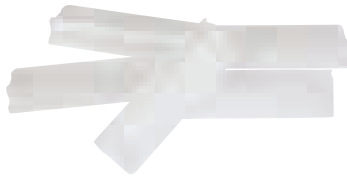

CÓD.
 153626 - 25

VISOR DE PLÁSTICO RÍGIDO PARA CAPAS DE SUSPENSÃO

Visor transparente para capas de suspensão fabricado em plástico. Muito útil para classificar as pastas. Contém um compartimento para a etiqueta. Não inclui tira de papel. Medidas: 85 x 15 mm. **O visor.**



CÓD.
 72520 - 1

TIRAS DE PAPEL PARA VISORES CAPAS DE SUSPENSÃO

Etiquetas precortadas com margem em azul, laranja, verde e amarelo. Para capas de suspensão de visor superior de 80 mm. Personalizáveis em www.elbaprint.es. **Pack de 10 folhas de 25 etiquetas.**



SUPORTES PARA CAPAS DE SUSPENSÃO

Q-CONNECT®



CÓD. REF.
 35518 KF00830 - 1

SUPORTE PARA CAPAS DE SUSPENSÃO FÓLIO

Suporte metálico de rede para capas de suspensão de formato fólio prolongado. Com rodas. Capacidade para 60 capas. Cor prata. Não inclui capas. Medidas: 380 x 325 x 300 mm. **O suporte.**

Q-CONNECT®

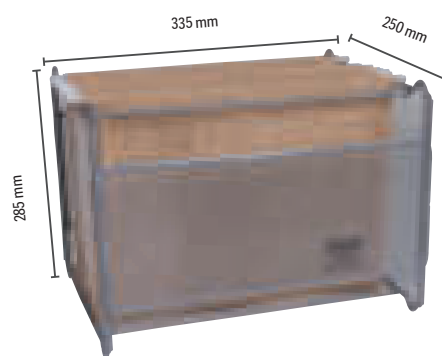

CÓD. REF.
 35520 KF00832 - 1

SUPORTE PARA CAPAS DE SUSPENSÃO

Suporte metálico de rede para capas de suspensão de formato Din A4. Com capacidade para 50 capas. Cor prata. Não inclui capas. Medidas: 335 x 285 x 250 mm. **O suporte.**

Q-CONNECT®

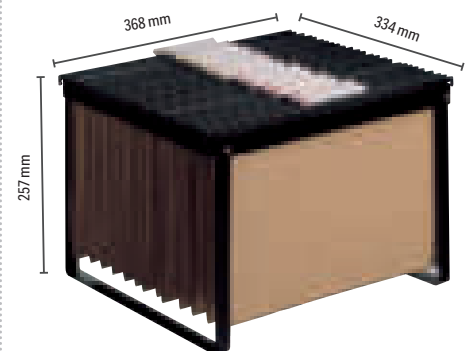

CÓD. REF.
 43522 KF15265 - 1

SUPORTE PARA CAPAS DE SUSPENSÃO

Suporte para capas de arquivo suspenso, bastidor de secretária com barras de ferro, adaptado a fólio e Din A4. Pintado na cor preta. Capacidade para 25 capas. Não inclui capas. Medidas: 368 x 257 x 334 mm. **O suporte.**

archivo®
2000



CÓD. COR
 46720 ● AZUL - 1
 46719 ● CINZA - 1
 46721 ● PRETO - 1

SUPORTE PARA CAPAS DE SUSPENSÃO

Caixa de arquivo para capas de suspensão de formato Din A4. Em poliestireno de grande resistência. O seu design com asas laterais permite o arquivo de 20 capas. Não inclui capas. Medidas: 365 x 260 x 170 mm. **O suporte.**

Earfold

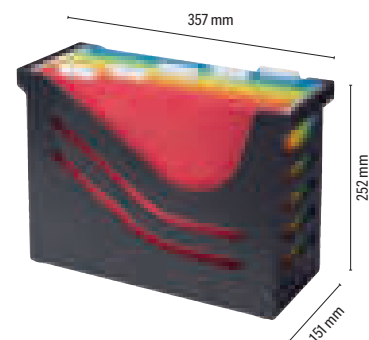

CÓD.
 165430 - 1

SUPORTE PARA CAPAS DE SUSPENSÃO

Suporte de plástico 100% reciclado. Cor preta. Medidas: 357 x 252 x 151 mm. **O suporte.**

Q-CONNECT®



Rodas giratórias

CÓD.	REF.		
43521	KF15266	-	1

CARRO PARA CAPAS DE SUSPENSÃO

Carro com rodas giratórias para capas de suspensão com a parte inferior extensível. fabricado em tubo de ferro. Capacidade para 100 capas de formato fólíio. Pintado em epoxi. Cor preta. Não inclui pastas. Medidas: 450 x 650 x 540 mm. **O carro.**

Q-CONNECT®



Rodas giratórias

CÓD.	REF.		
43520	KF15267	-	1

CARRO PARA CAPAS DE SUSPENSÃO

Carro com rodas giratórias para capas de suspensão, fabricado em tubo de ferro. Capacidade para 100 capas formato fólíio. Incorpora uma bandeja inferior metálica para colocar objetos. Pintado em epoxi. Cor preta. Não inclui capas. Medidas: 390 x 650 x 540 mm. **O carro.**

rocada

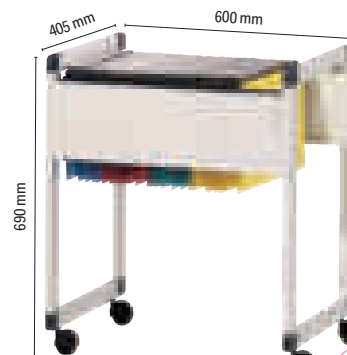

Rodas giratórias

CÓD.		
35015	-	1

CARRO PARA CAPAS DE SUSPENSÃO

Carro extensível para capas de suspensão formato Din A4, fólíio ou fólíio prolongado. Capacidade aproximada: 45 capas. Tampa lateral que impede que caia o conteúdo. Com rodas. Cor cinza. Não inclui capas. Medidas: 405 x 690 x 600 mm. **O carro.**

CAIXAS DE ARQUIVO DEFINITIVO

liderpape



325 g/m²

CÓD.	REF.	FORMATO	MEDIDAS (mm)		
15076	DF03	QUARTO	278 x 213 x 105 mm	1	10
14309	DF02	FÓLIO	365 x 251 x 100 mm	1	10
11430	DF21*	FÓLIO	365 x 251 x 100 mm	1	10
14310	DF01	FÓLIO PROLONGADO	388 x 275 x 116 mm	1	10
11431	DF22*	FÓLIO PROLONGADO	388 x 275 x 116 mm	1	10
15372	DF04	LISTAGENS DE COMPUTADOR	430 x 316 x 116 mm	1	10
74866	DF13	LARGURA DUPLA	367 x 251 x 200 mm	1	50

*340 g/m²

CAIXA DE ARQUIVO DEFINITIVO EM CARTÃO ECOUSE

Caixa de cartão ondulado branco de 325 g/m². De muito fácil montagem. **A caixa.**



375 g/m²

CÓD.	MEDIDAS		
62770	260 x 374 x 103 mm	-	1
62771	260 x 374 x 153 mm	-	1

CAIXA DE ARQUIVO DEFINITIVO EM CARTÃO

Fabricado em cartão 100% reciclado com certificação FSC e 100% reciclável. Muito resistente. Ideal para arquivar documentos em formato Din A4 e fólíio. Capa com fecho por linguete para maior segurança. Cartão de 375 g/m². **A caixa.**



375 g/m²

20 Kg

CÓD.		
62768	-	1

CAIXA PARA ARQUIVO DEFINITIVO EM CARTÃO

Arquivo muito resistente, para guardar documentos, capas e arquivo definitivo. Fabricado em cartão 100% reciclado com certificação FSC e 100% reciclável. Asa de transporte e zona de etiquetagem. Capacidade para 4 caixas de arquivo definitivo de 80 mm, 3 caixas de arquivo definitivo de 100 mm ou 8 pastas de anéis. Cartão de 375 g/m². Medidas interiores: 260 x 325 x 375 mm. Medidas: 400 x 340 x 269 mm. **A caixa.**





375
g/m²

20
Kg

CÓD. 
62769 - 1

CAIXA PARA ARQUIVO DEFINITIVO EM CARTÃO

Arquivo muito resistente, com dupla capa de cartão na base e tripla capa de cartão nas asas. Fabricada em cartão 100% reciclado com certificação FSC e 100% reciclável. Capa integrada, asa de transporte, zona de etiquetagem e fecho com linguete. Capacidade para 6 caixas de arquivo definitivo de 80 mm, 5 caixas de arquivo definitivo de 100 mm, 7 pastas de alavanca A4 ou 12 pastas de anéis. Cartão de 375 g/m². Medidas: 560 x 293 x 390 mm. Interior: 545 x 378 x 287 mm. **A caixa.**



450
g/m²

20
Kg

CÓD. 
26677 - 1

CAIXA PARA ARQUIVO DEFINITIVO EM CARTÃO

Arquivo de grande capacidade, fabricado em cartão com impressão para identificar os documentos. Com asas para facilitar o seu transporte. Montagem fácil e rápida. Permite guardar 5 caixas de arquivo definitivo de 100 mm de lombada. Formato fólio. Cartão de 450 g/m². Medidas: 450 x 345 x 280 mm. Interior: 448 x 343 x 277 mm. **A caixa.**

Q-CONNECT®



77400



77401



77402



77403



77404

512
g/m²



25
Kg

CÓD.	REF.	MONTAGEM	CAPACIDADE	MEDIDAS	MEDIDAS INTERIORES		
77400	KF02007	AUTOMÁTICO	3 CAIXAS DIN A4	330 x 390 x 253 mm	327 x 387 x 250 mm	-	1
77401	KF21660	MANUAL	3 CAIXAS DIN A4	330 x 390 x 253 mm	327 x 387 x 250 mm	-	1
77402	KF21663	MANUAL	3 CAIXAS DIN A4	377 x 543 x 248 mm	374 x 540 x 245 mm	-	1
77403	KF21738	AUTOMÁTICO	4 CAIXAS FÓLIO	298 x 386 x 433 mm	295 x 383 x 430 mm	-	1
77404	KF22349	AUTOMÁTICO	1 CAIXA FÓLIO	258 x 362 x 103 mm	255 x 360 x 100 mm	-	1

CAIXA PARA ARQUIVO DEFINITIVO EM CARTÃO

Caixa de cartão para arquivo definitivo. 100% reciclado. Grande resistência graças à sua dupla capa nos extremos. Abertura superior. Montagem fácil e rápida. Automática: forma-se a caixa apenas pressionando nos vértices. Manual: montagem com uma simples manipulação. Cor branca. Cartão de 512 g/m². **A caixa.**

liderpape

CÓD.	REF.	COR	FORMATO	MEDIDAS		
17303	DF05	● AZUL	FÓLIO	260 x 360 x 100 mm	1	5
16447	DF06	○ BRANCO	FÓLIO	260 x 360 x 100 mm	1	5
16642	DF08	● CASTANHO	FÓLIO	260 x 360 x 100 mm	1	5
16445	DF09	● PRETO	FÓLIO	260 x 360 x 100 mm	1	5
16641	DF10	● VERMELHO	FÓLIO	260 x 360 x 100 mm	-	1
17302	DF11	● VERDE	FÓLIO	260 x 360 x 100 mm	1	5
11351	DF14	● AZUL	FÓLIO PROLONGADO	275 x 387 x 105 mm	1	1
11352	DF15	○ BRANCO	FÓLIO PROLONGADO	275 x 387 x 105 mm	1	5
11353	DF16	● CINZA	FÓLIO PROLONGADO	275 x 387 x 105 mm	1	5
11354	DF17	● CASTANHO	FÓLIO PROLONGADO	275 x 387 x 105 mm	1	5
11355	DF18	● PRETO	FÓLIO PROLONGADO	275 x 387 x 105 mm	1	5
11356	DF19	● VERMELHO	FÓLIO PROLONGADO	275 x 387 x 105 mm	1	5
11357	DF20	● VERDE	FÓLIO PROLONGADO	275 x 387 x 105 mm	1	5

CAIXA DE ARQUIVO DEFINITIVO EM POLIPROPILENO

Arquivo definitivo fabricado em polipropileno de 3 mm de espessura, de grande resistência à humidade e à água com grande durabilidade e de fácil montagem. Formatos fólio e fólio prolongado. **A caixa.**



ARQUIVO

CAIXAS DE ARQUIVO DEFINITIVO



515 g/m² 30 Kg

CÓD.	COR	FORMATO	MEDIDAS	MEDIDAS INTERIORES		
78290	○ BRANCO	DIN A4	335 x 292 x 404 mm	333 x 285 x 390 mm	-	1
78289	● CINZA	DIN A4	335 x 292 x 404 mm	333 x 285 x 390 mm	-	1
78288	○ BRANCO	FÓLIO	387 x 294 x 445 mm	380 x 287 x 430 mm	-	1
78287	● CINZA	FÓLIO	387 x 294 x 445 mm	380 x 287 x 430 mm	-	1

CAIXA PARA ARQUIVO DEFINITIVO EM CARTÃO

Caixa fabricado em cartão 100% reciclado muito resistente, com dupla espessura nas paredes e base. Montagem automática Fastfold™. Capacidade para 4 caixas de arquivo definitivo. Cartão 515 g/m². **A caixa.**

ÁLBUM DE FOTOS



x4
40mm

CÓD.		
31788	-	1

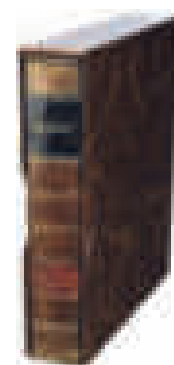

ÁLBUM DE FOTOS SÉRIE PREMIER

Fabricado em cartão com aspeto de livro antigo. Gravação em dourado, com caixa e 4 anéis de 40 mm. Medidas: 295 x 330 x 40 mm. **O álbum.**

FOLHAS ÁLBUM DE FOTOS



A4

CÓD.	REF.		
74259	HJ01	-	20

FOLHA ADESIVA PARA ÁLBUM DE FOTOS

Folhas autoadesivas para álbum de fotos de 4 anéis. Cartão branco e folha protetora em PVC. Formato Din A4. **Pack de 20 folhas.**

ÁLBUM NUMISMÁTICO

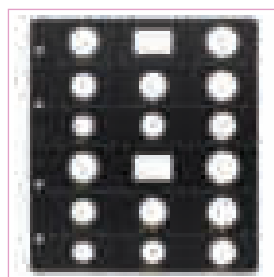

CÓD.		
165275	-	1

ÁLBUM NUMISMÁTICO COM CAIXA

Álbum de imitação de pele. Com 4 anéis e caixa. Cor preta. Medidas: 40 x 220 x 55 mm. **O álbum.**



250
x
335
cm

CÓD.	COR	Nº DEPARTAMENTOS		
17419	● PRETO	12	-	1
22848	● PRETO	18	-	1
22849	● VERMELHO	18	-	1

LIVRO DE ASSINATURAS EM PLÁSTICO

Livro de assinaturas fabricado em imitação de pele com capa acolchoada. Com lombada tipo fole. Com departamentos de cartolina dupla, reforçados. Com visor na capa. Medidas: 250 x 335 mm. **O livro de assinaturas.**

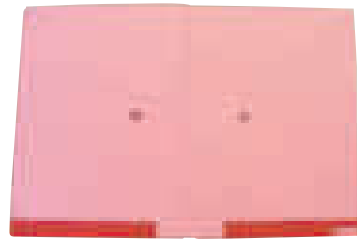

LISTAS TELEFÓNICAS



CÓD.	MEDIDAS
17814	120 x 80 mm
17812	210 x 150 mm

LISTA TELEFÓNICA

Capa flexível com cantos dourados. 60 páginas em papel de 70 grs. Espaço disponível para: nome, telefone fixo, telemóvel, moradas, fax, mail e página web. **A lista telefónica.**

PASTA PORTA MENUS



CÓD.	REF.	FORMATO	BOLSAS		
37684	PM01	DIN A4	3	1	10
37686	PM02	DIN A5	3	-	1

PASTA PORTA MENUS

Ideal para qualquer estabelecimento de hotelaria. Fabricado em PVC com lombada de plástico rígido. Disponível em vários formatos e quantidade de páginas interiores. Muito resistente e fácil de limpar. **A pasta.**



CÓD.	REF.	FORMATO	MEDIDAS		
300008	PM05	DIN A5	165 x 235 mm	-	1
300007	PM04	DIN A4	225 x 320 mm	-	1

PASTA PORTA MENUS

Pasta ideal como porta menus para estabelecimentos de hotelaria. Resistente e fácil de limpar. Com 4 bolsas transparentes. **A pasta.**



A4

CÓD.	REF.		
300009	PM06	-	1

PASTA PORTA MENUS

Pasta ideal como porta menus para estabelecimentos de hotelaria. Resistente e fácil de limpar. Medidas: 225 x 320 mm. **A pasta.**

Q-CONNECT®



CÓD.	REF.	COR		
26152	KF01301	● AZUL	-	1
26151	KF01300	● PRETO	-	1
26153	KF01302	● VERMELHO	-	1
26154	KF01303	● VERDE	-	1

PORTA NOTAS EM PLÁSTICO COM MINICLIP

Porta notas de plástico, com capa e bolsa transparente no seu interior e presilha para esferográfica. Com mola de grande resistência para um perfeito suporte do papel. Formato Din A4. **A pasta.**

liderpapel



CLIP SUPERIOR

CÓD.	REF.	COR		
24967	MS03	● AZUL	-	1
24969	MS04	● PRETO	-	1

CLIP INTERIOR LATERAL

CÓD.	REF.	COR		
29667	MS02	● PRETO	-	1

PASTA PLÁSTICO COM CLIP

Porta notas de plástico com capa e miniclip, disponível na parte superior ou lateral, com mola de grande resistência. Formato fólho. **O porta notas.**

SAIRO



A4



CÓD.		
156020	-	1

PORTA NOTAS DE PLÁSTICO COM CLIP

Porta notas com clip e com tampa pensada para um uso intensivo. Clip de metal e suporte para fixar uma esferográfica. Bolso interior transparente para colocar documentos de formato Din A4. Cor preta. **O porta notas.**

SAIRO

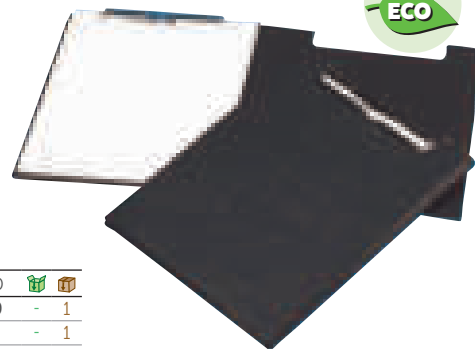

CÓD.	FORMATO		
31287	QUARTO	-	1
31291	DIN A4	-	1

PORTA NOTAS DE PLÁSTICO COM CLIP

Porta notas com clip. Fabricado em cartão forrado a plástico. Ferragem de pressão. Cor preta. **O porta notas.**

pardo

Fº



CÓD.	COR		
150248	● AZUL	-	1
150250	● BORDEAUX	-	1
150249	● PRETO	-	1
150251	● VERDE	-	1

PORTA NOTAS DE PVC FÓLIO

Fabricado em cartão forrado a PVC. Com clip metálico. Formato fólho. **O porta notas.**

Q-CONNECT®

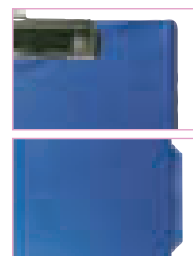

CÓD.	REF.		
77878	KF01297	-	1

PORTA NOTAS DE PVC DIN A4

Fabricado em cartão forrado em plástico soldado. Com mola metálica de grande resistência para um perfeito agarrar do papel. Com presilha porta esferográficas. Para Din A4 e fólho. Cor azu. Medidas: 220 x 310 mm. **O porta notas.**

Q-CONNECT®



CÓD.	REF.	FORMATO		
26147	KF01304	DIN A4	-	1
300021	KF11208	DIN A3	-	1

PORTA NOTAS CARTÃO

Fabricado em cartão rígido, com mola metálica de 150 mm. Superfície lisa que facilita a escrita. Cor castanha. Formato Din A4 e Din A3.

O porta notas.

Q-CONNECT®



CÓD.	REF.		
155770	KF05595	-	1

PORTA NOTAS METÁLICO

Fabricado em metal rígido, com mola metálica de 150 mm de grande resistência. Superfície lisa que facilita a escrita. Cor cinza metálica.

Formato Din A4. **O porta notas.**

Q-CONNECT®

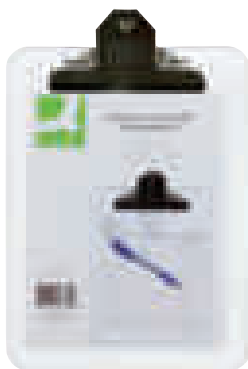
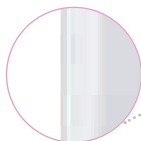

CÓD.	REF.		
37683	KF03301	-	1

PORTA NOTAS EM POLIPROPILENO DIN A4

Fabricado em plástico rígido, com mola metálica. Superfície lisa para facilitar a escrita. Cor transparente. Formato Din A4. **O porta notas.**

Q-CONNECT®



CÓD.	REF.		
37682	KF03300	-	1

PORTA NOTAS EM POLIPROPILENO DIN A4

Fabricado em polipropileno, com mola metálica. Cor preta. Formato Din A4.

O porta notas.

Q-CONNECT®



CÓD.	REF.	COR		
155960	KF11245	○ BRANCO	-	1
155961	KF11247	● CELESTE	-	1
155962	KF11244	● VERMELHO	-	1
155963	KF11246	● VERDE	-	1

PORTA NOTAS DE PLÁSTICO DIN A4

Fabricado em plástico rígido, com mola metálica de grande resistência. Superfície lisa para facilitar a escrita. Cores vivas. Formato Din A4.

O porta notas.

Q-CONNECT®

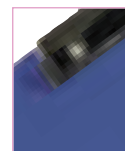

CÓD.	REF.		
77879	KF21625	-	1

PORTA NOTAS EM POLIPROPILENO DIN A4

Fabricado em plástico rígido, com mola metálica de grande resistência. Superfície lisa para facilitar a escrita. Cor azul. Formato Din A4.

O porta notas.

Q-CONNECT®



CÓD.	REF.	COR		
49301	KF18421	● AZUL	-	1
49300	KF18422	● TANGERINA	-	1
75225	KF18413	● ROSA	-	1
49299	KF18423	● VERDE	-	1



BLOCO CLASSIFICADOR DE SECRETÁRIA EM PLÁSTICO

Módulo transparente 5 gavetas numa nova gama de cores translúcidas. Empilháveis com uma simples colocação de um módulo sobre o outro. Gavetas com segurança e suave deslizamento. Válido para formatos Din A4 e fólio. Medidas: 255 x 270 x 340 mm. **O bloco.**

Q-CONNECT®

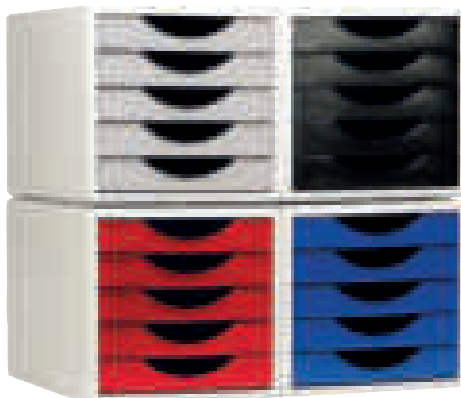

CORES CLÁSSICAS

CÓD.	REF.	COR		
163507	KF11529	● AZUL	-	1
163508	KF11530	○ BRANCO	-	1
163509	KF11531	● PRETO	-	1
163510	KF11532	● VERMELHO	-	1



CORES PASTEL

CÓD.	REF.	COR		
163511	KF11533	● AZUL	-	1
163512	KF11534	● LAVANDA	-	1
163513	KF11535	● ROSA	-	1
163514	KF11536	● VERDE	-	1



BLOCO CLASSIFICADOR DE SECRETÁRIA EM PLÁSTICO

Módulo com exterior branco e 5 gavetas numa gama de cores opacas. Fabricado com matérias primas 100% recicladas e recicláveis. Certificadas segundo a norma europeia EUCERPLAST. Empilháveis com a simples colocação de um módulo sobre o outro. Gavetas com batente de segurança e deslizamento suave. Válido para formatos DIN A4 e fólio. Medidas interiores das gavetas: 323 x 234 x 38 mm. Medidas: 340 x 270 x 260 mm. **O bloco.**

Q-CONNECT®



CÓD.	REF.	COR		
163908	KF16944	● AZUL	-	1
163909	KF16945	● CINZA	-	1



BLOCO CLASSIFICADOR DE SECRETÁRIA EM PLÁSTICO

Módulo de secretária com 6 gavetas. Fabricado em poliestireno de grande qualidade e resistência. Empilhável. Gavetas com batente de segurança e deslizamento suave. Válido para formatos DIN A4 e fólio. Inclui bandeja organizadora com 4 compartimentos na parte superior para ter sempre à mão os acessórios de escritório. Medidas: 350 x 255 x 280 mm. **O bloco.**

Esselte



CÓD.	COR		
153832	● AZUL	-	1
164647	● LAVANDA	-	1
153833	● VERDE	-	1

BLOCO CLASSIFICADOR DE SECRETÁRIA EM PLÁSTICO

Módulo de plástico de quatro gavetas para documentos Din A4. Duas gavetas pequenas e 2 grandes de maior capacidade. Com puxador integrado, espaço para etiquetar e identificar o conteúdo e borrachas protetoras antideslizantes. Medidas: 245 x 285 x 365 mm. **O bloco.**



Q-CONNECT®

CÓD.	REF.	COR	GAVETAS		
43588	KF18424	● AZUL	5	-	1
43589	KF18427	● CINZA	5	-	1
43581	KF18431	● AZUL	6	-	1
43582	KF18434	● CINZA	6	-	1

BLOCO CLASSIFICADOR DE GAVETAS EM PLÁSTICO

Módulo de blocos classificadores de gavetas empilháveis com sistema de segurança que impede as gavetas de caírem ao abrir. Deslizamento suave das gavetas. Fácil extração de documentos. Permite guardar documentos com dimensão até 270 x 320 mm. Inclui gaveta organizadora na parte superior para ter sempre à mão os acessórios de escritório. O seu design ergonómico e funcional facilita o empilhamento dos módulos com a simples colocação de uns sobre os outros. Medidas: 305 x 215 x 370 mm. **O bloco.**

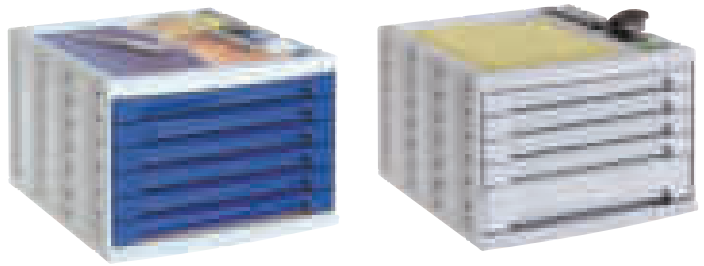

cep

CÓD.		
163360	-	1

BLOCO CLASSIFICADOR DE SECRETÁRIA ANTIBACTERIANO

Bloco classificador com propriedades antibacterianas. A adição de um agente bactericida de iões de prata elimina a presença e o crescimento de bactérias. As gavetas extra largas aceitam documentos DIN A4 e de 24 x 32 cm, pastas de arquivo e pastas de elásticos. Gavetas equipadas com amortecedores que podem conter até 450 folhas. PS resistente, 100% reciclável. Cor verde água. Medidas: 292 x 386 x 246 mm. **O bloco.**



	CÓD.	FORMATO	GAVETAS	MEDIDAS		
1	156053	DIN A4+ HORIZONTAL	5	355 x 270 x 271 mm	-	1
2	156054	DIN A4+ VERTICAL	5	278 x 347 x 271 mm	-	1
3	156056	DIN A4+	5	350 x 320 x 288 mm	-	1
4	153689	DIN A4+	6	270 x 271 x 355 mm	-	1

BLOCO CLASSIFICADOR DE SECRETÁRIA EM PLÁSTICO

Bloco individual de gavetas para DIN A4+. Deslizamento perfeito das gavetas, com um stop de segurança e porta etiquetas com etiquetas fornecidas. Cor preta com gavetas arco-íris, cada gaveta tem uma cor diferente que o torna mais moderno e permite identificar com maior facilidade os documentos. **O bloco.**



LEITZ®

CÓD.	COR		
160229	● AMARELO	-	1
160230	● AZUL	-	1
160231	● CINZA	-	1

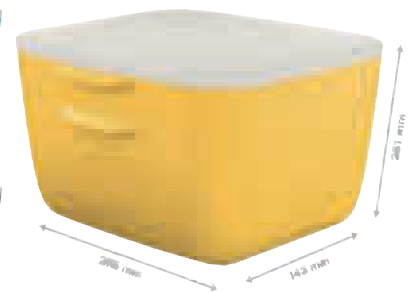
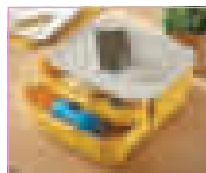
**BLOCO CLASSIFICADOR DE SECRETÁRIA EM PLÁSTICO**

Bloco de duas gavetas com design minimalista. Livre de BPA e BPS. Uma gaveta pequena e outra grande para documentos DIN A4 e DIN A5. O complemento perfeito para um armazenamento eficiente em casa e no escritório. Medidas: 275 x 145 x 250 mm. **O bloco.**

cep

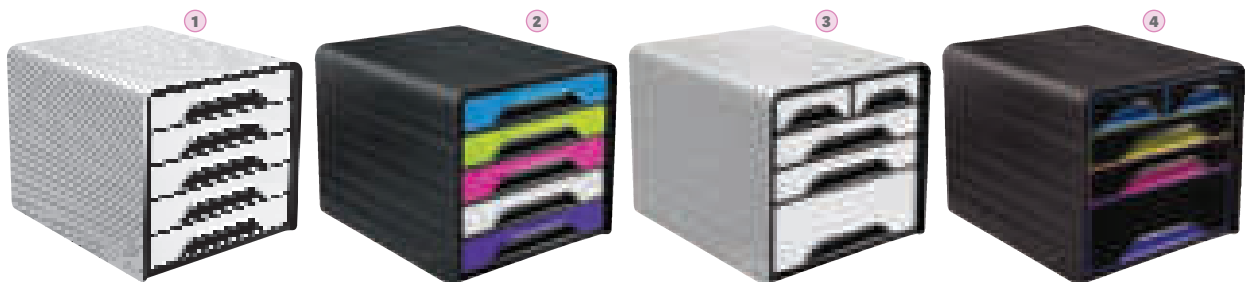

	CÓD.	COLOR	MODELO		
1	150850	BRANCO-PRETO	5 GAVETAS IGUAIS	-	1
2	150852	PRETO-MULTICOLOR	5 GAVETAS IGUAIS	-	1
3	150856	BRANCO-PRETO	5 GAVETAS MISTAS	-	1
4	150858	PRETO-MULTICOLOR	5 GAVETAS MISTAS	-	1

BLOCO CLASSIFICADOR DE GAVETAS EM PLÁSTICO

Bloco muito resistente. Acabamento com textura em relevo, contemporâneo e requintado. 5 gavetas com pegas ergonómicas e um orifício para facilitar a entrada de conteúdo. Indicado para pastas com dimensão até 24 x 32 cm. Com almofadas antiderrapantes e etiquetas de indexação. Capacidade útil de uma gaveta: 322 x 244 x 40 mm. **O bloco.**

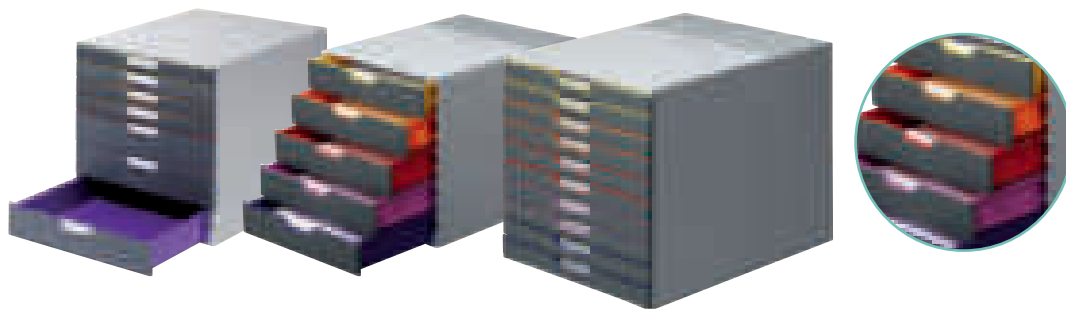

CÓD.	GAVETAS		
78327	5	-	1
78329	7	-	1
78328	10	-	1

BLOCO CLASSIFICADOR DE GAVETAS EM PLÁSTICO

Módulo de gavetas fabricado em plástico com perfil de cor que facilitam a organização quando está fechado. Empilhável sobre apoios de borracha. Gavetas de fácil remoção com fecho de segurança. Com etiquetas imprimíveis. Para documentos Din A4, C4, fólio e carta. Medidas: 282 x 292 x 356 mm. **O bloco.**



CÓD.		
165095	-	1

GAVETA MODULAR GRANDE FRENTE AMOVÍVEL COR AZUL

Fabricada em poliestireno 100 % reciclado e 100% reciclável. Com frente amovível. Com porta cartões identificador. Medidas: 345 x 295 x 57 mm. **A gaveta.**

	CÓD.	COMPARTIMENTOS	MEDIDAS		
1	165092	4	600 x 165 x 360 mm	-	1
2	165094	4	600 x 275 x 360 mm	-	1
3	165093	6	900 x 405 x 360 mm	-	1

MÓDULO CLASSIFICADOR

Módulo com compartimentos abertos. Cor preta. **O módulo.**



Sistema de organização e classificação resistente e fácil de montar. A união dos módulos entre si mediante clips permite a construção de todo tipo de estruturas tanto na vertical como na horizontal.



- * Medidas em mm (largura x altura x profundidade).
- * Medidas interiores gavetas e bandejas:
 - Pequenas: 322 x 265 x 22 mm.
 - Medianas: 322 x 265 x 52 mm.
 - Grandes: 322 x 265 x 82 mm.
- * Cores: todas as referências são na cor cinza, tanto o corpo como as gavetas e/ou bandejas.

	CÓD.	GAVETAS	MEDIDAS		
	49305	1*	303 x 474 x 356 mm	-	1
	49303	3	303 x 316 x 356 mm	-	1
	49304	5	303 x 316 x 356 mm	-	1
	46725	6	362 x 316 x 356 mm	-	1
	46723	9	303 x 316 x 356 mm	-	1
	46724	11	362 x 316 x 356 mm	-	1

*Com fechadura. Para 25 capas de suspensão (não incluídas).

BLOCO CLASSIFICADOR DE GAVETAS EM PLÁSTICO

Módulos de gavetas injetadas em poliestireno de grande qualidade. Leves, resistentes e fáceis de montar e empilhar. Sistema de união com clips que permitem formar todo tipo de estruturas tanto na vertical como na horizontal. Cor cinza. Contém espaço para a etiqueta. **O bloco.**



CÓD.		
75226	-	1

BLOCO CLASSIFICADOR DE GAVETAS EM PLÁSTICO

Módulo de 5 gavetas. Corpo: cor cristal translúcida. Medida interior gavetas: 323 x 234 x 38 mm. Empilhamento perfeito com a simples colocação de um módulo de gavetas sobre o outro. Gavetas com excelente deslizar. Válidos para formatos Din A4, fólio e classificadores. Cor transparente. Medidas: 270 x 340 x 260 mm. **O bloco.**

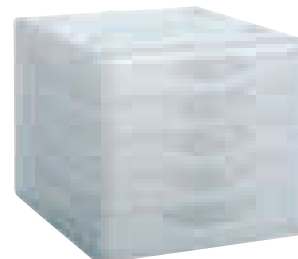

Q-CONNECT®

CORES OPACAS

CÓD.	REF.	COR		
36179	KF04191	● AZUL	1	6
156690	KF17248	○ BRANCO	1	6
156693	KF17251	● CORAL	1	6
36181	KF04194	● CINZA	1	6
156692	KF17250	● LAVANDA	1	6
36177	KF04189	● PRETO	1	6
36178	KF04190	● VERMELHO	1	6
156691	KF17249	● TURQUESA	1	6
36180	KF04192	● VERDE	-	1

CORES TRANSLÚCIDAS

CÓD.	REF.	COR		
36184	KF04197	● AZUL	1	6
36189	KF04202	● AZUL CLARO	1	6
36186	KF04199	● CINZA ESCURO	1	6
36188	KF04201	● LARANJA	1	6
36183	KF04196	● VERMELHO	1	6
36182	KF04195	○ TRANSPARENTE	-	1
36187	KF04200	● TURQUESA	1	6
36185	KF04198	● VERDE	1	6

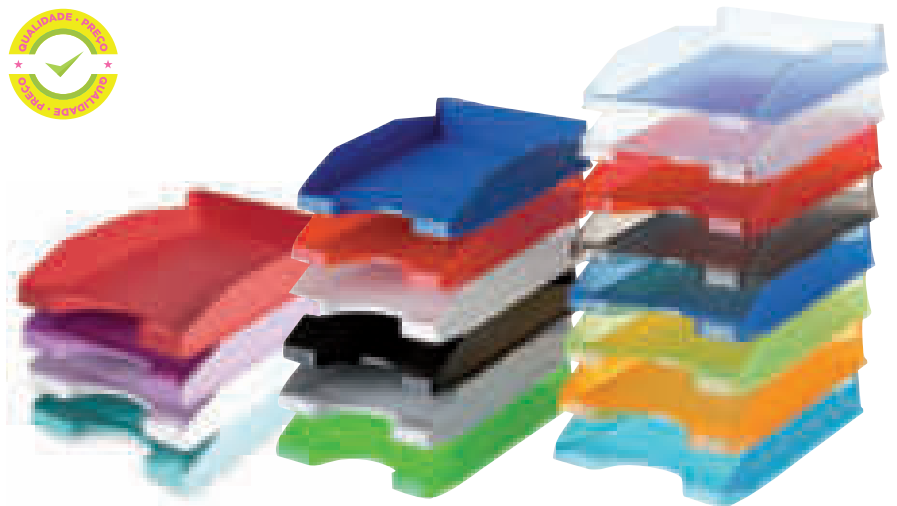

TABULEIROS DE SECRETÁRIA EM PLÁSTICO

Fabricado em plástico de alta resistência, para arquivar e classificar documentos. Disponível em cores opacas e transparentes. Frente ovalizada para permitir fácil acesso aos documentos. 1600 microns. Medidas: 240 x 70 x 340 mm. **O tabuleiro.**

Esselte

CÓD.		
164631	-	1

TABULEIRO DE SECRETÁRIA EM PLÁSTICO

Fabricado em poliestireno. Cor lavanda. Medidas: 254 x 61 x 350 mm. **O tabuleiro.**

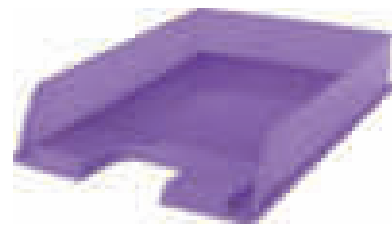

cep

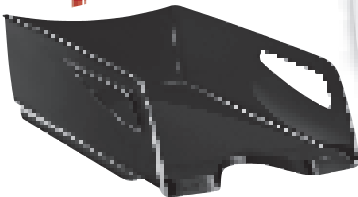

CÓD.	COR		
57165	● PRETO	-	1
72209	○ TRANSPARENTE	-	1

TABULEIRO DE SECRETÁRIA EM PLÁSTICO

Fabricado em poliestireno. Tabuleiro muito amplo para as listagens e documentos de grande formato. Elegante, prático e robusto, as duas asas permitem mover o tabuleiro com muita facilidade. Empilhável. Para documentos Din A4 e até 24 x 32 cm. Medidas: 270 x 115 x 386 mm. **O tabuleiro.**

cep



57166



57156

CÓD.	ABERTURA	MEDIDAS		
57166	VERTICAL	257 x 66 x 348 mm	-	1
57156	HORIZONTAL	260 x 69 x 351 mm	-	1

TABULEIRO DE SECRETÁRIA EM PLÁSTICO

Fabricado em poliestireno. Muito prático, com uma grande abertura na frente, que permite facilmente organizar, recuperar e manipular o conteúdo. Para documentos de até 240 x 320 mm. Empilhável. Cor preta. **O tabuleiro.**

cep



CÓD.		
72208	-	1

TABULEIRO DE SECRETÁRIA EM PLÁSTICO

Fabricado em poliestireno. Permite acessar ao conteúdo com muita facilidade. Empilhável. Para documentos até 240 x 320 mm. Cor transparente. Medidas: 257 x 66 x 348 mm. **O tabuleiro.**

cep

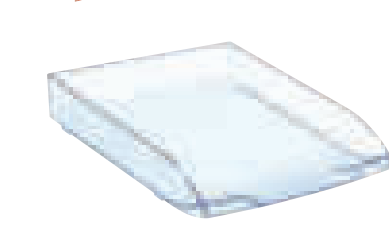

CÓD.		
57174	-	1

TABULEIRO DE SECRETÁRIA EM PLÁSTICO

Fabricado em poliestireno. O primeiro em duas cores: translúcida com rebordo em azul. Um tabuleiro elegante com um estilo sóbrio. Empilhável. Para documentos até 240 x 320 mm. Medidas: 270 x 61 x 370 mm. **O tabuleiro.**

cep



CÓD.	COR		
57167	○ BRANCO	-	1
57168	○ CRISTAL	-	1
57169	● PRETO	-	1

TABULEIRO DE SECRETÁRIA EM PLÁSTICO

Fabricado em poliestireno. Muito prático, com uma grande abertura na frente, o que lhe permitirá facilmente organizar, recuperar e manipular o seu conteúdo. Para documentos até 240 x 320 mm. Empilhável. Medidas: 275 x 82 x 380 mm. **O tabuleiro.**



CÓD.	COR		
63187	● AZUL	-	1
63188	○ BRANCO	-	1
63189	● ROSA	-	1
63190	● VERDE	-	1

TABULEIRO DE SECRETÁRIA EM PLÁSTICO

Fabricado em poliestireno de alto impacto, reciclável. Design contemporâneo, adequado para todos os escritórios de todos os estilos. Ampla abertura frontal para um fácil acesso. Para documentos até 240 x 320 mm. Empilhável. Medidas: 257 x 66 x 348 mm. **O tabuleiro.**



CÓD.		
163354	-	1

TABULEIRO DE SECRETÁRIA ANTIBACTERIANO

Tabuleiro para cartas com propriedades antibacterianas. Ampla abertura frontal para facilitar o acesso ao conteúdo. Para documentos até 24 x 32 cm. Capacidade: 450 folhas (80 g/m²). Empilhável. PS resistente, 100% reciclável. Cor: branco ártico. Medidas: 348 x 257 x 66 mm. **O tabuleiro.**



CÓD.	COR		
75944	● AZUL	-	1
75947	○ BRANCO	-	1
75948	● ROSA	-	1
75945	● VERDE	-	1

TABULEIRO DE SECRETÁRIA EM PLÁSTICO

Fabricado em poliestireno reciclável. De grande capacidade, ideal para grandes documentos e listagens. Elegante, prático e muito robusto. Com 2 asas laterais para mover com maior facilidade. Grande abertura na parte dianteira. Empilhável. Medidas: 270 x 115 x 386 mm. **O tabuleiro.**

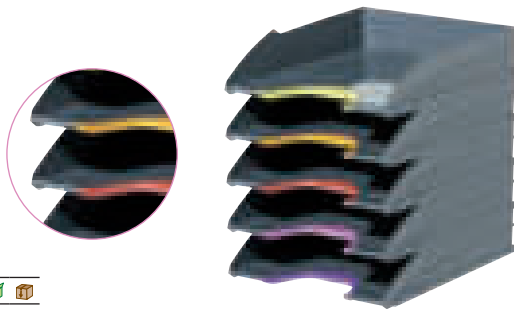

CÓD.		
78330	-	1

TABULEIRO DE SECRETÁRIA EM PLÁSTICO

Fabricado em plástico de alta qualidade. Com 5 bandejas com zona de agarre de cores sortidas. Design estável e robusto. Empilhável. Medidas: 255 x 55 x 330 mm. **O tabuleiro.**

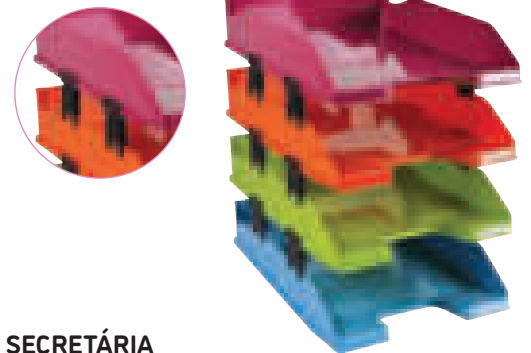

CÓD.		
153690	-	1

TABULEIRO DE SECRETÁRIA EM PLÁSTICO

Conjunto de 4 tabuleiros para documentos A4+. Cores opacas e sortidas. Resistente, e estável. Compatível com a maioria dos módulos do mercado. Empilhável. Inclui porta etiqueta. Medidas: 243 x 254 x 346 mm. **O conjunto.**



CÓD.	COR		
163449	● AZUL	-	1
163448	○ BRANCO	-	1
163446	● MALVA	-	1
163450	● ROSA	-	1
163447	● VERDE	-	1

TABULEIRO DE SECRETÁRIA EM PLÁSTICO

Fabricado em plástico 100% reciclado. Empilhável e compatível com formatos DIN A4. Cores sortidas. **O tabuleiro.**

BAMBU NOS NOSSOS ESCRITÓRIOS

Este material quente dá-lhes um toque de natureza mas acima de tudo uma boa dose de elegância.

A madeira é um dos materiais mais na moda e deve a sua notoriedade ao estilo escandinavo, que não deixou de ser o centro das atenções durante vários anos.



■ Ref. 163 359 (em bambu)
Conjunto de 2 tabuleiros de cartas
Dim. 340 x 252 H 75 mm



■ Ref. 163 364 (em bambu)
Multi-organizador 5 compartimentos
Dim. 227 x 97 H 150 mm



■ Ref. 163 367 (em bambu)
Organizador de dose única 1 gaveta
Dim. 305 x 326 H 98 mm



■ Ref. 163 361
Candeeiro FLEX
Dim. 160 x 160 H 488 mm



■ Ref. 163 351
Tapete de rato
Dim. 210 x 150 H 2 mm



■ Ref. 163 368
Base de secretária
Dim. 585 x 385 H 2 mm

Riviera by cep

No escritório ou em casa, criar uma atmosfera de serenidade com acessórios em cores modernas e suaves.

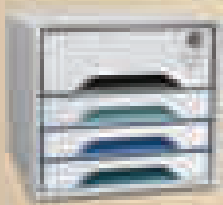

● Ref. 159 979
Unidade de gaveta bloqueável com 5 gavetas
Dim. 360 x 288 H 270 mm



● Ref. 163 366
Conjunto de 5 estantes para revistas
Dim. 270 x 85 H 310 mm



● Ref. 163 363
Multi-organizador 8 compartimentos
Dim. 143 x 158 H 93 mm

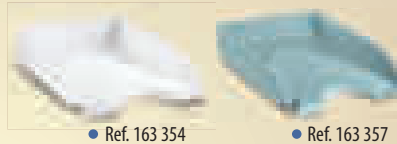

● Ref. 163 354

● Ref. 163 357



● Ref. 163 355

● Ref. 163 356

Tabuleiros de cartas
Dim. 348 x 257 H 66 mm



● Ref. 163 358
Bandeja Maxi
Dim. 387 x 265 H 115 mm

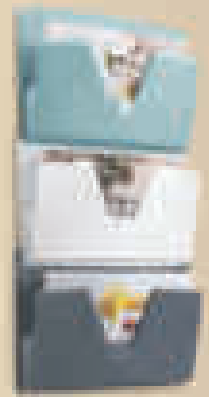

● Ref. 163 353
Caixa de 3 tabuleiros de parede
Dim. 361 x 86 H 715 mm

MOOV UP by cep

Uma gama de 6 módulos ágeis concebidas para responder ao mundo de hoje.

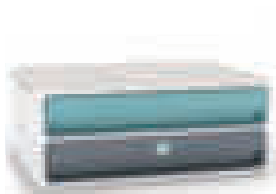

■ Ref. 159 982
Com fechadura e pegas de transporte



■ Ref. 159 980
Com fechadura e pegas de transporte

Use-o como um suporte de ecrã!

Medidas : La. 288 x Prof. 60 x Al. 271 mm
Dim gaveta pequena : La. 160 x Prof. 325 x Al. 40 mm
Dim gaveta grande : La. 240 x Prof. 325 x Al. 40 mm

FABRICADO COM MATERIAL 100% RECICLADO PÓS-CONSUMO



■ Ref. 159 981

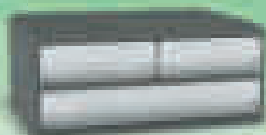

■ Ref. 159 983

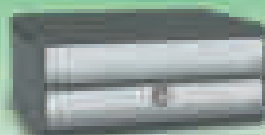

■ Ref. 159 984
Com fechadura e pegas de transporte



■ Ref. 159 985
Com fechadura e pegas de transporte

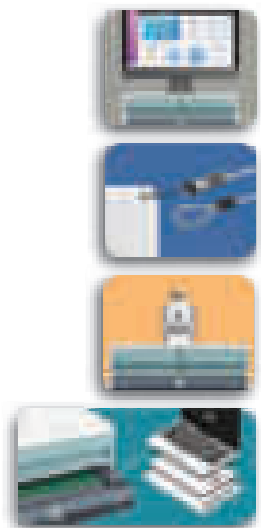

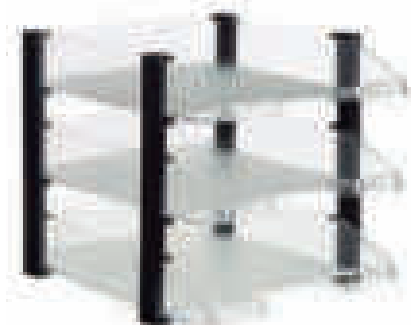

CÓD.		
75227	-	1

TABULEIRO DE SECRETÁRIA EM PLÁSTICO

Conjunto de 3 tabuleiros, com elevadores pretos. O espaço entre os tabuleiros facilita o acesso aos documentos. Tabuleiros válidos para formatos Din A4 e fôlio. Medidas tabuleiro individual: 255 x 65 x 350 mm. **O conjunto.**



VARETAS. PACK DE 4 UNIDADES

CÓD.		
73804	-	1

TABULEIRO

CÓD.		
71958	-	1

TABULEIRO DE SECRETÁRIA EM PLÁSTICO

Tabuleiro com fundo liso. Possibilidade de utilizar varetas metálicas para aumentar a sua capacidade facilitando o acesso aos documentos. Para documentos em formatos Din A4 e fôlio. Cor cristal. Empilhável. Medidas: 260 x 60 x 340 mm. **O tabuleiro.**

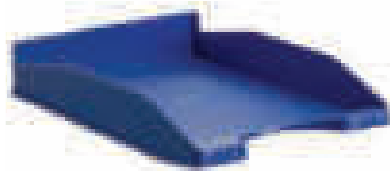

CÓD.	COR		
159812	● AZUL	-	1
159813	● PRETO	-	1

TABULEIRO DE SECRETÁRIA EM PLÁSTICO

Tabuleiro antimicrobiano Sanitized empilhável em 3 posições. Fundo liso. Para formatos Din A4 e fôlio. Medidas: 255 x 60 x 345 mm. **O tabuleiro.**



CÓD.		
163186	-	1

TABULEIRO DE SECRETÁRIA EM PLÁSTICO

Fabricado com 98% plástico reciclado e 100% reciclável. Empilhável. Abertura frontal ampla para aceder facilmente aos documentos. Apta para DIN A4 e pastas. Cor preta. Medidas: 255 x 60 x 328 mm. **O tabuleiro.**

Q-CONNECT®



CÓD.	REF.		
20909	KF03306	-	1

TABULEIRO COM SUPORTE GIRATÓRIO

Conjunto de 3 tabuleiros metálicos com suporte giratório cromado, gira 360°. Medidas: 275 x 90 x 370 mm. **O conjunto.**

Q-CONNECT®

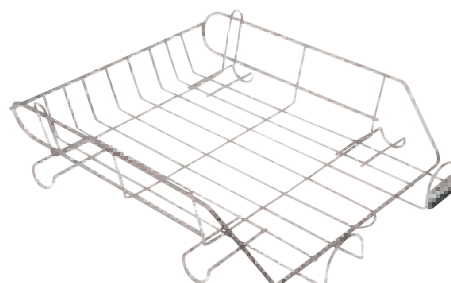

CÓD.	REF.		
13301	KF04283	-	1

TABULEIRO DE SECRETÁRIA METÁLICO CROMADO

Tabuleiro de secretária cromado para escritório. Com porta etiquetas. Empilhável. Medidas: 275 x 90 x 370 mm. **O tabuleiro.**





CÓD.	REF.	COR	📦	📦
25182	-	-	1	-

TABULEIRO DE SECRETÁRIA METÁLICO

Tabuleiro metálico, pintado. Com porta etiquetas. Cor preta. Empilhável. Medidas: 280 x 85 x 370 mm. **O tabuleiro.**

Q-CONNECT®



CÓD.	REF.	COR	📦	📦
29626	KF00860	● PRETO	-	1
29625	KF00844	● PRATA	-	1

TABULEIRO DE SECRETÁRIA METÁLICO DE REDE

Conjunto de 2 tabuleiros móveis, metálicos e em rede. Em duas cores: prata ou preto. Medidas: 185 x 300 x 350 mm. **O conjunto.**

Q-CONNECT®



CÓD.	REF.	COR	📦	📦
35097	KF00823	● PRETO	-	1
35096	KF00822	● PRATA	-	1

TABULEIRO DE SECRETÁRIA METÁLICO DE REDE

Conjunto de 3 tabuleiros móveis, metálicos e em rede. Medidas: 275 x 278 x 350 mm. **O conjunto.**

Q-CONNECT®



CÓD.	REF.	📦	📦
153572	KF17296	-	1

TABULEIRO DE SECRETÁRIA METÁLICO DE REDE

Conjunto de 3 tabuleiros metálicos de rede. Com suportes superiores para cartas. Cor preta. Medidas: 300 x 420 x 350 mm. **O conjunto.**

Q-CONNECT®



CÓD.	REF.	📦	📦
153568	KF17289	-	1

TABULEIRO DE SECRETÁRIA METÁLICO DE REDE

Conjunto de 6 tabuleiros metálicos de rede. Com grande capacidade de armazenagem. Tabuleiro inferior de maior capacidade. Tabuleiros superiores inclinados para segurar os documentos. Medidas: 325 x 390 x 230 mm. **O conjunto.**

Q-CONNECT®



CÓD.	REF.	COR	📦	📦
155433	KF18474	● PRETO	-	1
155434	KF18476	● PRATA	-	1

TABULEIRO DE SECRETÁRIA METÁLICO DE REDE

Conjunto de 5 tabuleiros metálicos de rede. Grande capacidade de armazenagem. Com suporte e asa para um transporte fácil. Indicado para documentos A4. Medidas: 275 x 375 x 350 mm. **O conjunto.**

Q-CONNECT®



OPACAS

CÓD.	REF.	COR		
43595	KF04205	● AZUL	-	1
43599	KF04208	● CINZA	-	1
43597	KF04203	● PRETO	-	1
43598	KF04206	● VERDE	-	1

TRANSLÚCIDAS

CÓD.	REF.	COR		
156309	KF19043	● AZUL	-	1
43603	KF04215	● LARANJA	-	1
43604	KF04210	● VERMELHO	-	1

TRANSLÚCIDAS

CÓD.	REF.	COR		
43600	KF04209	○ TRANSPARENTE	-	1
43601	KF04214	● TURQUESA	-	1
43605	KF04212	● VERDE	-	1

PORTA REVISTAS EM PLÁSTICO

Porta revistas atrativo com design moderno. O seu óculo permite visualizar o seu interior e conteúdos facilmente. De grande capacidade e estabilidade permite ainda manter a documentação bem organizada, classificada e sempre à mão. 2100 microns. Medidas: 250 x 320 x 80 mm. **O porta revistas.**

Esselte



CÓD.		
164635	-	1

PORTA REVISTAS EM PLÁSTICO

Porta revistas de plástico para documentos DIN A4. Com um tirador integrado para facilitar o acesso ao conteúdo. Cor lavanda. Medidas: 72 x 256 x 260 mm. **O porta revistas.**

LEITZ



CÓD.		
163185	-	1

PORTA REVISTAS EM PLÁSTICO

Porta revistas fabricado em plástico 98% reciclado e 100% reciclável. Para documentos DIN A4. Com orifício para retirar facilmente das estantes. Cor preta. Medidas: 75 x 312 x 258 mm. **O porta revistas.**

Arquivo

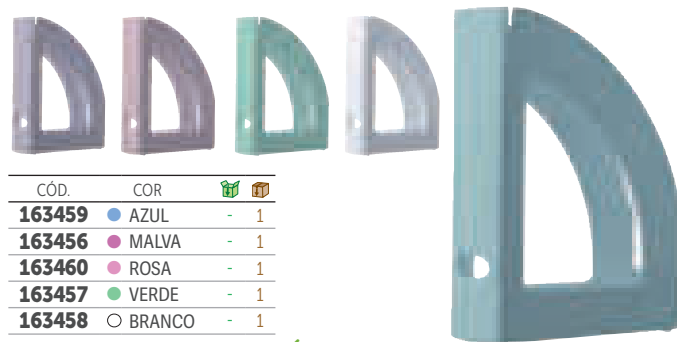

CÓD.	COR		
163459	● AZUL	-	1
163456	● MALVA	-	1
163460	● ROSA	-	1
163457	● VERDE	-	1
163458	○ BRANCO	-	1

PORTA REVISTAS EM PLÁSTICO

Porta revistas fabricado com produto 100% reciclado e reciclável. Lombada de 80 mm. Formato DIN A4 e fólio. Cores pastel. Medidas: 250 x 80 x 320 mm. **O porta revistas.**

Arquivo



CÓD.	COR		
21327	● AZUL	1	2
21325	● PRETO	1	2
21328	● VERMELHO	1	2

PORTA REVISTAS EM PLÁSTICO

Porta revistas que permite localizar e visualizar o conteúdo facilmente graças ao seu óculo. Ideal para arquivar catálogos, revistas, etc. Com cartão identificador na lombada. Medidas: 235 x 315 x 70 mm. **O porta revistas.**

CÓD.	COR		
63286	● AZUL	-	1
63287	○ BRANCO	-	1
63288	● PRETO	-	1
63289	● VERMELHO	-	1
63290	● VERDE	-	1

PORTA REVISTAS EM PLÁSTICO

Porta revistas de grande capacidade e estabilidade fabricado em plástico, que permite manter os documentos bem organizados, classificados e sempre à mão. Com óculo e porta etiqueta na lombada. Lombada de 70 mm. Medidas: 230 x 310 x 70 mm. **O porta revistas.**



cep

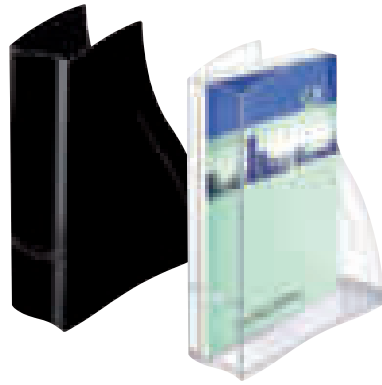

CÓD.	COR		
57172	● PRETO	-	1
57171	○ CRISTAL	-	1

PORTA REVISTAS EM PLÁSTICO

Fabricado em poliestireno. O design fino e elegante, oferece uma forma prática de apresentar os seus documentos. Medidas: 278 x 325 x 83 mm.

O porta revistas.

cep



CÓD.		
57173	-	1

PORTA REVISTAS EM PLÁSTICO

Fabricado em poliestireno. Design original, muito bem moldado com contraste mate e acabamento brilhante, oferece uma forma prática e elegante de apresentação dos seus documentos. Cor "ice blue". Medidas: 240 x 320 x 80 mm.

O porta revistas.

cep

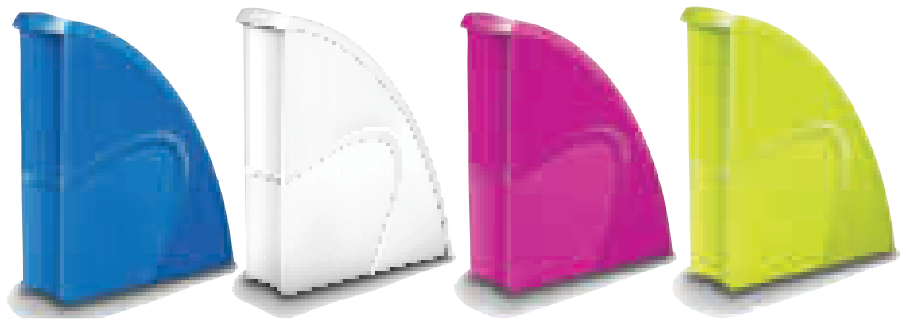

CÓD.	COR		
63197	● AZUL	-	1
63198	○ BRANCO	-	1
63199	● ROSA	-	1
63200	● VERDE	-	1

PORTA REVISTAS EM PLÁSTICO

Fabricado em poliestireno reciclável. À prova de choques, com uma linha dinâmica e elegante, destaca-se pelo contraste do acabamento mate e brilhante.

Versátil, permite arquivar até um tamanho de 240 x 320 mm, vertical ou horizontal. Tirador ergonómico de 20 mm, com lombada de 85 mm.

O porta revistas.



ANTIMICROBIANO

CÓD.	COR		
159814	● AZUL	-	1
159815	● PRETO	-	1

PORTA REVISTAS SANITIZED

Porta revistas antimicrobiano de grande capacidade. Fabricado em poliestireno. Lombada de 80 mm. Medidas: 250 x 320 x 80 mm.

O porta revistas.

Q-CONNECT®



CÓD.	REF.	COR		
29627	KF00845	● CINZA	-	1
29628	KF00862	● PRETO	-	1

PORTA REVISTAS METÁLICO DE REDE

Fabricado em metal perfurado, extremamente resistente.

Medidas: 250 x 295 x 87 mm.

O porta revistas.



CÓD.		
165159	-	1

PORTA REVISTAS EM CARTÃO FORRADO AQUAREL

Porta revistas de cartão forrado. Lombada de 100 mm. Pack de 2 unidades. Cores sortidas. Medidas: 250 x 310 mm.

O porta revistas.

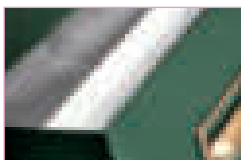
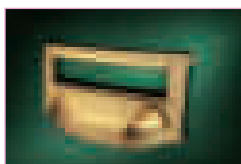

CAPACIDADE 1000 FICHAS

CÓD.	REF.	MEDIDAS		
03600	TV01	65 x 95 mm	-	1
03601	TV02	75 x 125 mm	-	1
03595	TV03	100 x 150 mm	-	1
03593	TV04	125 x 200 mm	-	1
03598	TV05	160 x 220 mm	-	1

CAPACIDADE 500 FICHAS

CÓD.	REF.	MEDIDAS		
03599	TV06	65 x 95 mm	-	1
03602	TV07	75 x 125 mm	-	1
03596	TV08	100 x 150 mm	-	1
03594	TV09	125 x 200 mm	-	1
03597	TV10	160 x 220 mm	-	1

FICHEIRO EM TECIDO VERDE

Fabricado em cartão forrado com papel de tecido e puxador metálico. Permite uma classificação rápida e ordenada. Não inclui fichas, nem índices. **O ficheiro.**

FICHAS



180
g/m²

CÓD.	REF.	TIPO	MEDIDAS		
03525	FR01	PAUTADA	95 x 65 mm	-	1
03524	FR02	PAUTADA	125 x 75 mm	-	1
03526	FR03	PAUTADA	150 x 100 mm	-	1
03523	FR04	PAUTADA	200 x 125 mm	-	1
03522	FR05	PAUTADA	220 x 160 mm	-	1
03529	FL01	LISA	95 x 65 mm	-	1
03530	FL02	LISA	125 x 75 mm	-	1
03527	FL03	LISA	150 x 100 mm	-	1
03528	FL04	LISA	200 x 125 mm	-	1
08736	FL05	LISA	220 x 160 mm	-	1

FICHAS EM CARTOLINA PARA FICHEIROS

Fichas pautadas e lisas. Cartolina de 180 g/m². Ideal para fichas bibliográficas. Embalagem de 100 folhas. **A embalagem.**

ÍNDICES PARA FICHEIROS



520
g/m²

CÓD.	REF.	MEDIDAS		
03814	IC01	95 x 65 mm	-	1
03818	IC02	125 x 75 mm	-	1
03816	IC03	150 x 100 mm	-	1
03815	IC04	200 x 125 mm	-	1
03817	IC05	220 x 160 mm	-	1

ÍNDICE FICHEIRO CARTÃO

Ideal para classificação alfabética de documentos. Fabricado em cartão compacto de 520 g/m². **O índice.**



DURABLE



CÓD.	REF.	1	10
78339		1	10

IDENTIFICADOR COM CORDÃO

Identificador diagonal em material acrílico com fita têxtil. Cartão sempre legível. Cor antracite. Medidas: 85 x 54 mm. **O identificador.**

Q-CONNECT®

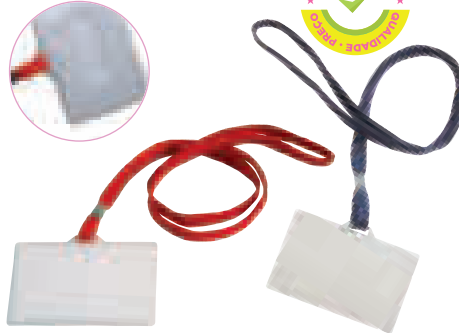

CÓD.	REF.	COR	1	50
152885	KF17112	● CORDÃO AZUL	1	50
37688	KF03303	● CORDÃO VERMELHO	1	50

IDENTIFICADOR COM CORDÃO PLANO

Plástico rígido. Perfeito para congressos, feiras, empresas, etc. Medidas: 94 x 60 mm. **O identificador.**

Q-CONNECT®



A6

CÓD.	REF.	1	25
155533	KF18613	1	25

IDENTIFICADOR COM CORDÃO PLANO

Identificador fabricado em PVC com cordão preto. De grande formato, para facilitar a leitura. Ideal para congressos, feiras, empresas, etc. Formato Din A6. Medidas: 156 x 127 mm. **O identificador.**

DURABLE



CÓD.	REF.	1	10
78338		1	10

IDENTIFICADOR COM CORDÃO EXTENSÍVEL

Identificador rígido com cordão extensível. Com ranhura para fácil acesso. Identificador combinado com cordão extensível e mola metálica na parte posterior. Fecho de botão. Uso vertical e horizontal. Cor transparente. Extensível até 800 mm. Medidas: 54 x 85 mm. **O identificador.**

DURABLE



CÓD.	REF.	1	10
78325		1	10

IDENTIFICADOR COM CORDÃO EXTENSÍVEL

Identificador combinado com cordão extensível e mola metálica na parte posterior. Fecho de botão. Uso vertical e horizontal. Cor transparente. Extensível até 800 mm. Medidas: 54 x 85 mm. **O identificador.**

DURABLE



CÓD.	REF.	1	10
78337		-	10

IDENTIFICADOR DUPLO COM CORDÃO EXTENSÍVEL

Identificador rígido duplo combinado com cordão extensível e mola metálica na parte posterior. Fecho de botão. Com ranhura para fácil acesso. Uso vertical e horizontal. Cor transparente. Extensível até 800 mm. Medidas: 54 x 90 mm. **O identificador.**

DURABLE



CÓD.	REF.	1	10
77910		1	10

CORDÃO PORTA IDENTIFICADOR EXTENSÍVEL

Cordão extensível útil com porta nomes com perfuração para encaixar. Com mola metálica na parte posterior, encaixe e fecho de botão. Extensível até 800 mm. **O cordão.**

Q-CONNECT®

CÓD.	REF.	1	10
151022	KF14147	-	10

CORDÃO PORTA IDENTIFICADOR EXTENSÍVEL

Cordão extensível para identificador com perfuração. Com mola metálica na parte posterior. Extensível até 600 mm. Medidas: 30 x 600 mm. **O cordão.**

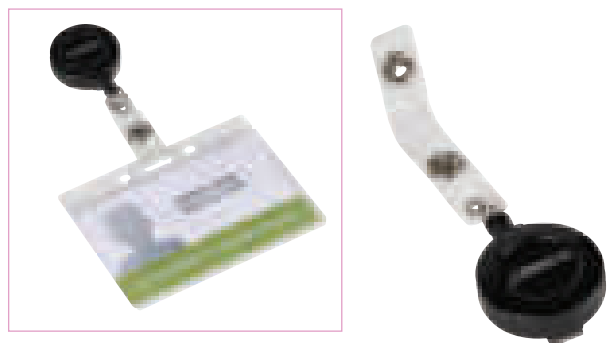

Q-CONNECT®



151023

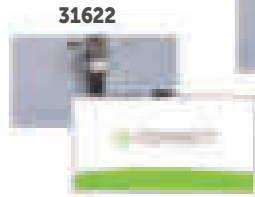

31622

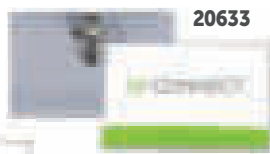

20633



31620



78823



31621



78824

CÓD.	REF.	MEDIDAS	TIPO		
31622	KF01568	75 x 40 mm	ALFINETE E MOLA	-	50
20633	KF01567	90 x 54 mm	ALFINETE E MOLA	1	50
31620	KF01560	90 x 60 mm	COM MOLA E ABERT. SUPERIOR	-	25
151023	KF14148	90 x 67 mm	DE SEGURANÇA COM MOLA	-	10
31621	KF01562	90 x 60 mm	DE SEGURANÇA COM MOLA	-	25
78823	KF17457	75 x 40 mm	ALFINETE E MOLA	-	25
78824	KF17458	90 x 54 mm	ALFINETE E MOLA	-	25

IDENTIFICADORES COM MOLA

Identificador fabricado em PVC com mola metálica. Fornecido com cartão branco. **O identificador.**

DURABLE



CÓD.		
155689	1	25

IDENTIFICADORES COM MOLA

Identificador acrílico rígido para cartões de identificação. Com mola giratória e abertura para remover facilmente o cartão. Cor transparente. Medidas: 54 x 85 mm. **O identificador.**

DURABLE



CÓD.		
78322	-	25

IDENTIFICADORES COM MOLA

Com mola giratória para segurança ou identificação. Permite uso na vertical ou horizontal. Prende de forma segura que não danifica a banda magnética. Admite uso com cordão. Cor transparente. Medidas: 54 x 85 mm. **O identificador.**

Barifold

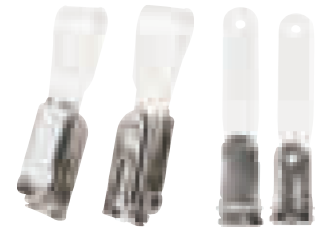

CÓD.		
153622	-	1

MOLA METÁLICA PARA IDENTIFICADOR

Mola metálica para cartão de identificação, com tira. Prático e de excelente qualidade. **Pack de 10 molas.**

Barifold

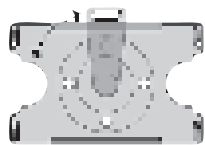

CÓD.		
78200	-	1

IDENTIFICADOR DE SEGURANÇA

Suporte em plástico rígido, para cartões de segurança e outros cartões plásticos magnéticos. Inclui um clip rotativo para colocar em posição vertical ou horizontal. Combina com uma mola ou fita. Medidas: 91 x 57 mm. **Pack de 10 unidades.**

DURABLE



CÓD.		
155690	-	25

IDENTIFICADOR MAGNÉTICO

Identificador com moldura de cor e resistente janela de plástico. Prático mecanismo de clip para um fácil e rápida alteração da etiqueta. Duplo ímã que não danifica nenhum tecido, nem sequer os mais delicados. Janela acrílica com efeito de lupa. Não recomendado para pessoas com pacemaker. Medidas: 67 x 17 mm. Cor: preta. **O identificador.**

PULSEIRAS IDENTIFICATIVAS

AVERY

160 g/m²

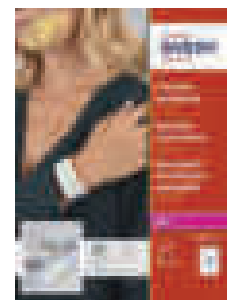
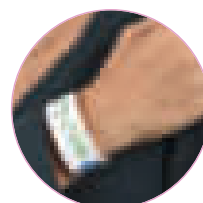

CÓD.	COR		
153617	● AMARELO	-	1
153616	○ BRANCO	-	1

PULSEIRAS IDENTIFICATIVAS

Pulseiras identificativas em polipropileno de 120 microns. 160 g/m². Resistentes ao suor. Suaves, flexíveis e adaptáveis a todas as medidas do pulso. Ideais para eventos, parques aquáticos, concertos, hotéis. Imprimíveis a laser branco/preto e de cor. Medidas: 265 x 18 mm. **Caixa de 50 pulseiras.**



ORGANIZAÇÃO PESSOAL



ORGANIZAÇÃO PESSOAL

PLANNING DE SECRETÁRIA



60 80 g/m²

CÓD.	REF.		
53899	PN01	-	1

PLANNING DE SECRETÁRIA SEMANAL

Planning de secretária semanal ideal para o escritório. Calendários 2023/2024. Régua inferior de 59 cm. Com espaço para anotações. Papel de 80 g/m². 60 folhas. Medidas: 600 x 400 mm. **O planning.**



PORTA CARTÕES DE VISITA



120



RECARGA

CÓD.	REF.		
36121	RP01	-	1

Pack de 10 bolsas.

PORTA CARTÕES COM BOLSAS

CÓD.	REF.		
36119	TJ01	-	1

PORTA CARTÕES DE VISITA COM 4 ANÉIS

Porta cartões de visita em polipropileno com ferragem metálica de 4 anéis. Contém 15 bolsas com 4 departamentos cada uma. Capacidade para 120 cartões. 8 departamentos por folha. Cor preta. Medidas: 145 x 265 mm. **O porta cartões.**



A4 400

RECARGA

CÓD.		
35065	-	1

Pack de 10 bolsas.

PORTA CARTÕES COM BOLSAS

CÓD.		
35064	-	1

PORTA CARTÕES DE VISITA COM 4 ANÉIS

Porta cartões de visita profissional com 20 bolsas transparentes em polipropileno com capacidade para 400 cartões de visita. Medidas: 57x 90 mm. Ferragem de 4 anéis. Inclui 12 separadores de polipropileno com impressão alfabética A-Z. 20 cartões por folha. Formato Din A4. Cor castanha. Medidas: 255 x 315 mm. **O porta cartões.**



Fº 320

PORTA CARTÕES COM BOLSAS

CÓD.		
31781	-	1

PORTA CARTÕES DE VISITA COM 4 ANÉIS

Porta cartões de visita em imitação pele almofadada. Ferragem de 4 anéis de 25 mm. Com 20 bolsas. Capacidade para 320 cartões de visita. Inclui índice alfabético. Capa na cor preta e interior na cor vermelha. Formato fólio. Medidas: 290 x 360 mm. **O porta cartões.**

RECARGA

CÓD.		
31782	-	1

Bolsa de 10 folhas.

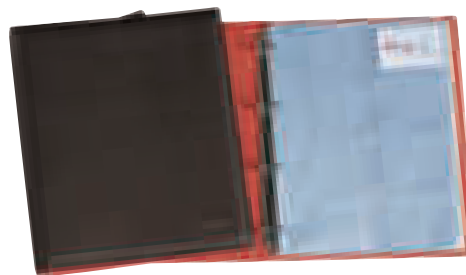

A4 400

CÓD.		
78344	-	1

PORTA CARTÕES DE VISITA COM 4 ANÉIS

Porta cartões de visita com 20 bolsas transparentes com capacidade para 400 cartões de visita medidas 57 x 90 mm. Mecanismo de 4 anéis. Inclui 12 separadores impressos alfabeticamente. Superfície brilho mate com motivos numéricos. 20 cartões por folha. Formato Din A4. Cor preta. Medidas: 255 x 315 mm. **O porta cartões.**





RECARGA

CÓD.	REF.		
74142	RP02	-	1

Pack de 10 bolsas.

PORTA CARTÕES COM BOLSAS

CÓD.	REF.		
36122	TJ02	-	1

PORTA CARTÕES DE VISITA COM ANÉIS PLÁSTICOS

Porta cartões de visita de polipropileno formato DIN A4. Com 20 bolsas, com 10 separadores de cores. Capacidade para 400 cartões de visita. Cada bolsa tem 10 departamentos. 20 cartões por folha. Medidas para os cartões: 55 x 95 mm. Cor preta. Medidas: 255 x 310 mm. **O porta cartões.**



CÓD.	REF.		
59428	TJ03	1	20

PORTA CARTÕES DE VISITA EM PLÁSTICO

Fabricado em polipropileno. Capacidade para 40 cartões de 106 x 80 mm. Cores sortidas. Medidas: 106 x 80 mm. **O porta cartões.**



CÓD.		
78345	-	1

PORTA CARTÕES DE VISITA METÁLICO

Fabricado em alumínio. Capacidade para 20 cartões de 55 x 90 mm. Cor prata. Medidas: 65 x 100 mm. **O porta cartões.**

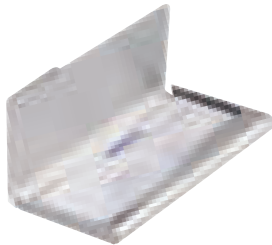

CÓD.		
155884	-	1

PORTA CARTÕES DE VISITA ROTATIVO

Porta cartões rotativo para arquivar cartões de visita. Inclui 200 bolsas formato 104 x 72 mm com capacidade para 400 cartões e 25 separadores com impressão alfabética A-Z. Cor preta. Medidas: 230 x 140 x 190 mm. **O porta cartões.**

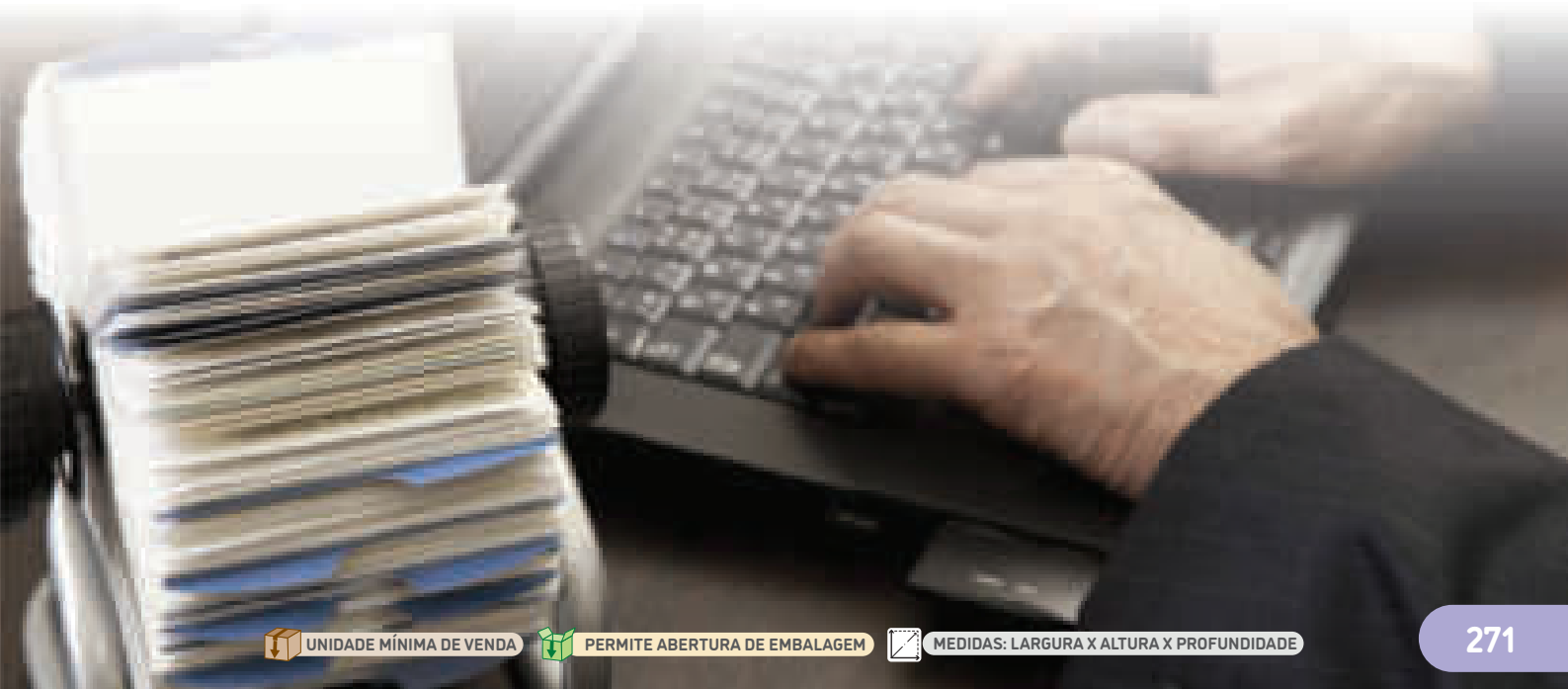

ORGANIZAÇÃO PESSOAL

BOLSAS MULTIUSOS

Q-CONNECT®



CÓD.	REF.	COR	FORMATO		
152878	KF18667	● AMARELO	DIN A6	-	1
152877	KF18666	● AZUL	DIN A5	-	1
152879	KF18668	● VERMELHO	250 x 115 mm	-	1
152876	KF18665	● VERDE	DIN A4	-	1

BOLSA MULTIUSOS

Bolsa multiusos impermeável fabricada em PVC, ideal para guardar pequenos objetos. Ultra resistente e flexível. Abertura superior com fecho. Disponível em vários formatos e cores. **A bolsa.**

Portfólio



CÓD.	COR		
152481	● AMARELO	1	8
152482	● AZUL	1	8
152483	● VERMELHO	1	8
152484	● VERDE	1	8

BOLSA MULTIUSOS

Bolsa multiusos fabricada em PVC, abertura superior com fecho. Com porta esferográfica e cordão para abertura fácil. Medidas: 250 x 115 mm. **A bolsa.**

Portfólio

CÓD.	FORMATO		
63068	DIN A6	1	8
63067	DIN A5	1	8
63066	DIN A4	1	8

BOLSA MULTIUSOS

Bolsa multiusos impermeável fabricada em PVC, ideal para guardar pequenos objetos. Ultra-resistente e flexível. Abertura superior com fecho. Inclui porta esferográfica e cordão para uma abertura fácil e rápida. Cor transparente e fecho em cor azul. **A bolsa.**



PASTAS PORTFÓLIO

liderpapel

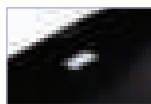

A4

CÓD.	REF.		
52383	CG95	-	1

PASTA PORTFÓLIO

Pasta portfólio, fabricada em polipropileno. No lado esquerdo contém 5 departamentos e uma bolsa dossier para guardar documentos. Na parte direita contém um bloco de notas. Fecho de velcro. Formato Din A4. Cor preta. Medidas: 270 x 330 x 24 mm. **A pasta.**

Q-CONNECT®

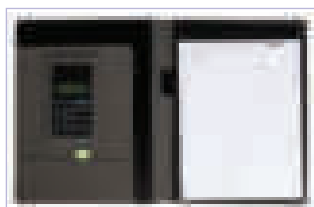

A4

CÓD.	REF.		
156773	KF17239	-	1

PASTA PORTFÓLIO

Fabricada em poliéster e imitação de pele. Contém um bloco de notas de 20 folhas, um suporte para esferográfica, uma calculadora, dois porta cartões de visita e um compartimento com aba para guardar documentos. Formato DIN A4. Cor azul. Medidas: 250 x 315 x 10 mm. **A pasta.**

Carquivo



A5

CÓD.		
159879	-	1

PASTA PORTFÓLIO

Pasta para documentos. Inclui suporte tipo atril para Smartphone ou tablet. Múltiplas bolsas elásticas para acessórios de diferentes dimensões. Inclui um caderno de 80 g/m². Fecho magnético. Cor cinza. Formato DIN A5. **A pasta.**



Q-CONNECT®

A4

CÓD.	REF.		
70044	KF17203	-	1

PASTA PORTFÓLIO

Pasta portfólio fabricada em imitação de pele com fecho éclair. Inclui bloco de notas. Compartimentos para cartões e outros documentos. Presilha para esferográfica, pendrive, PDA e CD's. Formato Din A4. Cor preta. Medidas: 262 x 332 x 30 mm. **A pasta.**



Q-CONNECT®

A4

CÓD.	REF.		
31370	KF17193	-	1

PASTA PORTFÓLIO

Pasta para conferências. Inclui bloco de notas. Porta-cartões, suporte para esferográficas e um bolso com aba. Fabricada em plástico. Formato DIN A4. Cor preto. Medidas: 250 x 320 x 25 mm. **A pasta.**



Q-CONNECT®

A4

CÓD.	REF.		
32795	KF17193	-	1

PASTA PORTFÓLIO

Fabrico artesanal em imitação de pele com lapela, fecho de mola, bloco de notas, 3 departamentos com diferentes larguras, compartimento com fecho éclair, identificador para cartão de visita, suporte para esferográfica e porta cartões de visita. Formato Din A4. Cor preta. Medidas: 250 x 346 x 25 mm. **A pasta.**



Q-CONNECT®

A5



CÓD.	REF.		
32798	KF17194	-	1

PASTA PORTFÓLIO

Fabrico artesanal em pele, com lapela, fecho com ímã, parte interior com bloco de notas, suporte para esferográfica, porta cartões de visita, bolsa com fecho de mola, compartimento com fecho éclair e bolsa tipo aba. Formato Din A5. Cor castanha. Medidas: 190 x 275 x 30 mm. **A pasta.**



Q-CONNECT®

A4

CÓD.	REF.	COR	ANÉIS		
32373	KF03770	● PRETO	NÃO	-	1
31378	KF17202	● CASTANHO	4 x 40 mm	-	1
31379	KF17201	● PRETO	4 x 40 mm	-	1

PASTA PORTFÓLIO COM CALCULADORA

Com fecho éclair, bloco de notas, suporte para esferográfica, calculadora, porta cartões de visita e uma bolsa para telemóvel, 1 compartimento com aba. Formato Din A4. Medidas: 260 x 355 x 10 mm. **A pasta.**





A4

CÓD.		
163736	-	1

PASTA PORTA DOCUMENTOS

Fabricada em plástico imitação de pele de primeira qualidade. Fecho de correr, suporte para esferográfica, porta cartões, bolso para telemóvel e um departamento tipo aba para guardar documentos de formato DIN A4. Sem anéis. Cor preto. Medidas: 260 x 355 x 10 mm. **A pasta.**

Q-CONNECT®



A4

CÓD.	REF.		
159889	KF17195	-	1

PASTA PORTA DOCUMENTOS ARTESANAL

Pasta para documentos confeccionada em pele sintética. Duplo fecho em íman. Cor castanha couro. Medidas: 260 x 235 x 35 mm. **A pasta.**

Q-CONNECT®



CÓD.	REF.		
156777	KF17243	-	1

PASTA PORTA DOCUMENTOS

Fabricada em imitação de pele com efeito granulado. Contém 2 compartimentos interiores grandes para guardar um portátil ou pastas e um dianteiro mais pequeno para guardar os cabos do portátil ou pequenos itens. Suporte para esferográfica, cartões de visita e telemóvel. Asa e alça de ombro ajustáveis. Cor vermelha. Medidas: 390 x 280 x 115 mm. **A pasta.**

Q-CONNECT®

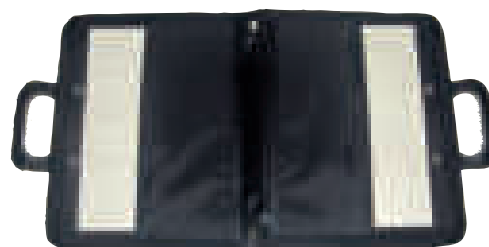

A3



CÓD.	REF.		
35739	KF00278	-	1

PASTA PORTA DOCUMENTOS

Pasta fabricada em PVC de cor preta. Com fecho éclair. Com asa para facilitar o seu transporte. Cor preta. Formato Din A3. Medidas: 465 x 360 x 40 mm. **A pasta.**

Q-CONNECT®



CÓD.	REF.		
33953	KF02610	-	1

PASTA PORTA DOCUMENTOS

Fabricada em imitação de pele. Fecho metálico com chave. Asa e correia a tiracolo, três compartimentos interiores, um deles com fecho éclair. Suporte para esferográfica e departamento para cartões de visita. Na cor castanha. Com detalhes em prata. Medidas: 406 x 318 x 79 mm. **A pasta.**

Q-CONNECT®



CÓD.	REF.		
32786	KF17196	-	1

PASTA PORTA DOCUMENTOS

Fabricada em pele genuína de primeira qualidade. Fecho metálico com chave, interior com três compartimentos para documentos, um deles com fecho éclair, departamento para cartões de visita e suporte para esferográfica. Parte dianteira com bolsa com fecho éclair e dois bolsos com aba e fecho de íman. Parte posterior com bolso com fecho éclair. Cor castanha com detalhes em prata. Medidas: 403 x 300 x 105 mm. **A pasta.**



Q-CONNECT®



CÓD.	REF.		
24978	KF17197	-	1

MALA PORTA DOCUMENTOS

Mala tipo piloto com asa extensível, rodas, fecho com combinação. Amplos compartimentos interiores, compartimento lateral com fechadura metálica com chave e departamentos interiores. Cor preta com detalhes em prata. Medidas: 490 x 350 x 225 mm. **A mala.**

CONJUNTOS DE SECRETÁRIA

Q-CONNECT®



CÓD.	REF.		
42820	KF17204	-	1

CONJUNTO DE SECRETÁRIA

Conjunto de acessórios de secretária. Fabricado em imitação de pele. Contém 6 acessórios: base dupla, abre cartas, suporte para bloco de notas, porta lápis, suporte para esferográficas e tabuleiro porta documentos. Cor preta. Medidas da base: 500 x 400 x 10 mm. **O conjunto.**

Q-CONNECT®

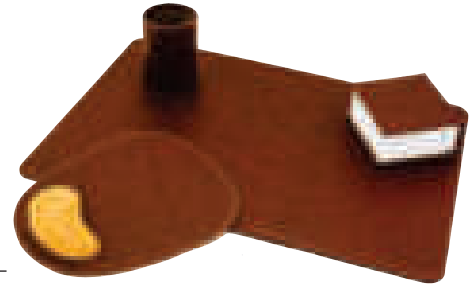

CÓD.	REF.		
52773	KF17198	-	1

CONJUNTO DE SECRETÁRIA

Conjunto fabricado em imitação de pele. Contém 4 peças: base, porta notas, porta lápis e tapete para rato. Cor castanha. Medidas da base: 500 x 350 mm. **O conjunto.**

Q-CONNECT®



CÓD.	REF.		
43648	KF17199	-	1

CONJUNTO DE SECRETÁRIA

Conjunto de acessórios de secretária. Fabricado em imitação de pele. Contém 4 peças: base, suporte para bloco de notas, porta lápis e porta calendário. Na cor castanha. Medidas da base: 452 x 329 x 10 mm. **O conjunto.**

Q-CONNECT®



CÓD.	REF.		
32780	KF17200	-	1

CONJUNTO DE SECRETÁRIA

Conjunto de acessórios de secretária. Fabricado em pele de primeira qualidade. Contém 4 elementos: porta lápis, porta envelopes, porta calendário e base. Cor castanha. Medidas da base: 600 x 400 x 6 mm. **O conjunto.**

BASES DE SECRETÁRIA

Q-CONNECT®



CÓD.	REF.		
32648	KF26798	-	1

BASE DE SECRETÁRIA EM PVC

Base fabricada em PVC, com aba transparente. Antiestático, antirreflexo e antideslizante. Não inclui acessórios. Cor preta. Medidas: 500 x 630 mm. **A base.**

Q-CONNECT®



CÓD.	REF.	COR	MEDIDAS DA BASE		
32650	KF26797	● AZUL	630 x 500 mm	-	1
32649	KF26796	● AZUL	530 x 400 mm	-	1
32647	KF26795	● PRETO	630 x 500 mm	-	1
32646	KF26794	● PRETO	530 x 400 mm	-	1
32645	KF26793	○ TRANSPARENTE	630 x 500 mm	-	1
32644	KF26792	○ TRANSPARENTE	530 x 400 mm	-	1

BASE DE SECRETÁRIA EM PLÁSTICO

Base fabricada em polipropileno. Sem PVC, 100% reciclável. Não inclui acessórios. **A base.**

cep



CÓD.
163368 - 1

BASE DE SECRETÁRIA MADEIRA SILVA

Base de secretária com cobertura de plástico anti-reflexo para colocar fotos, calendários ou notas à vista. Base de madeira de faixa impressa. Com base de foam antideslizante. Medidas: 585 x 385 x 2 mm. **A base.**

DURABLE



CÓD. MEDIDAS
155885 530 x 400 mm - 1
155886 650 x 520 mm - 1

BASE DE SECRETÁRIA EM PLÁSTICO

Base de secretária resistente com base antideslizante. Oferece uma confortável superfície de escrita. Cor preta. **A base.**

DURABLE



CÓD.
155887 - 1

BASE DE SECRETÁRIA EM PLÁSTICO

Base transparente anti-reflexo para guardar notas e todo tipo de documentação. Medidas: 650 x 500 mm. **A base.**

DURABLE

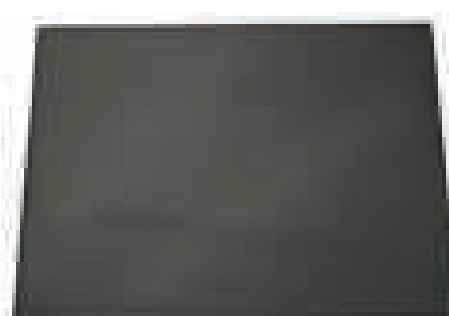

CÓD.
155888 - 1

BASE DE SECRETÁRIA EM PLÁSTICO

Base antideslizante com bolsa transparente para guardar notas ou fotos. Medidas: 700 x 500 mm. **A base.**

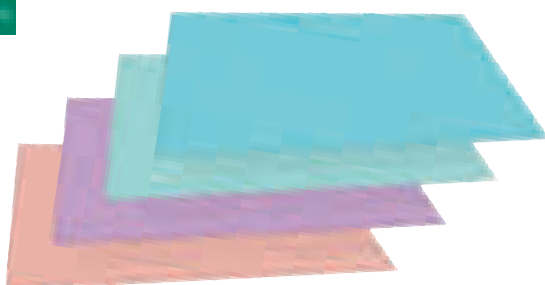

CÓD.
165167 - 8

BASE DE SECRETÁRIA EM CARTÃO

Base de secretária fabricada em cartão forrado. Cores sortidas pastel. Medidas: 585 x 385 x 5 mm. **A base.**



CÓD.
23366 - 1

BASE DE SECRETÁRIA EM PLÁSTICO

Base de secretária almofadada e com departamentos internos. Fabricada em plástico. Cor preta. Medidas: 490 x 330 mm. **A base.**

Q-CONNECT®

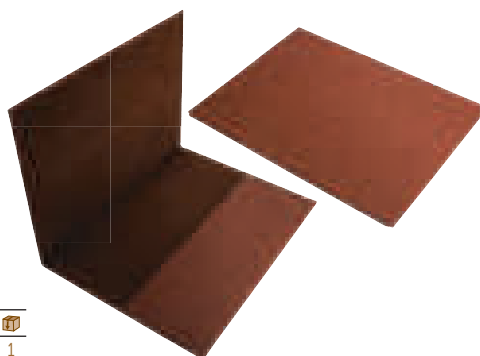

CÓD. REF.
36293 KF17205 - 1

BASE DE SECRETÁRIA IMITAÇÃO DE PELE

Base de secretária dupla, almofadada com departamento no seu interior. Fabricada em imitação de pele. Cor castanha. Medidas: 432 x 330 mm. **A base.**

Q-CONNECT®



CÓD. REF.
52771 KF17206 - 1

BASE DE SECRETÁRIA IMITAÇÃO DE PELE

Base de secretária com cantos arredondados e costuras finas. Fabricada em imitação de pele. Cor castanha. Medidas: 500 x 350 mm. **A base.**



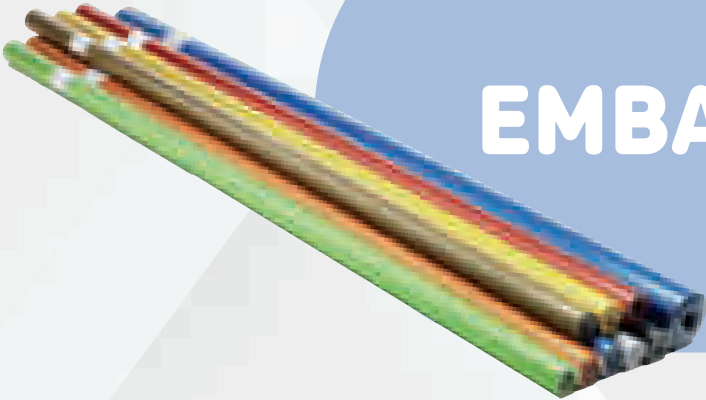

EMBALAGEM



FATORES A TER EM CONTA PARA ESCOLHER UMA CAIXA DE EMBALAGEM



As caixas fabricadas em cartão de canal simples são perfeitas para proteger, guardar, embalar, armazenar e enviar todo tipo de produtos de menor peso. Oferecem uma excelente resistência à compressão vertical e têm uma boa resistência aos choques, alterações de temperatura e humidade. Estão preparadas e fabricadas para proporcionar uma perfeita aderência à fita adesiva de embalagem.



As caixas fabricadas em cartão de canal duplo são mais resistentes, ideais para proteger, guardar, embalar, armazenar e enviar todo tipo de produtos pesados e frágeis. Oferecem uma excelente resistência à compressão vertical e têm uma boa resistência aos choques, alterações de temperatura e humidade. Estão preparadas e fabricadas para proporcionar uma perfeita aderência à fita adesiva de embalagem.

CAIXAS PARA EMBALAGEM

Q-CONNECT®

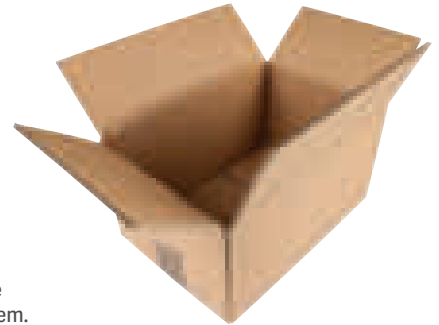

CÓD.	REF.	MEDIDAS		
75233	KF26134	300 x 150 x 200 mm	1	20
75234	KF26135	400 x 220 x 290 mm	1	20
75235	KF26136	500 x 310 x 340 mm	1	20
75236	KF26137	600 x 290 x 400 mm	1	20

CAIXA PARA EMBALAGEM - AMERICANA

Caixa dobrável de quatro faces laterais e base retangular que se fecha tanto na parte inferior como na parte superior através de 4 abas. Americana: as abas mais largas fecham ao centro, sem deixar espaço para que se escape o conteúdo. Grande versatilidade e alta resistência. Ideal para envios e armazenagem. Fabricadas em cartão de canal simples de 5 mm de espessura. **A caixa.**

Q-CONNECT®

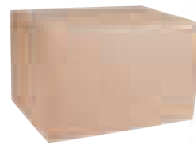

CÓD.	REF.	CARACTERÍSTICAS	COR	MEDIDAS		
152601	-	SEM ASA	● CASTANHO	217 x 110 x 172 mm	-	1
152602	-	SEM ASA	● CASTANHO	304 x 150 x 217 mm	1	12
153903	KF14101	SEM ASA	● CASTANHO	420 x 300 x 200 mm	1	15
63735	KF14095	SEM ASA	○ BRANCO	450 x 280 x 375 mm	-	1
63736	KF14096	COM ASA	○ BRANCO	450 x 280 x 375 mm	1	15

CAIXA PARA EMBALAGEM - AMERICANA

Caixa de quatro faces laterais e base retangular que se fecha tanto na sua parte inferior como na sua parte superior. Americana: as abas mais largas fecham ao centro, sem deixar espaço para que se escape o conteúdo. Grande versatilidade e alta resistência. Ideal para envios e armazenagem. Fabricadas em cartão de canal duplo de 7 mm de espessura. **A caixa.**

Q-CONNECT®



Q-CONNECT®

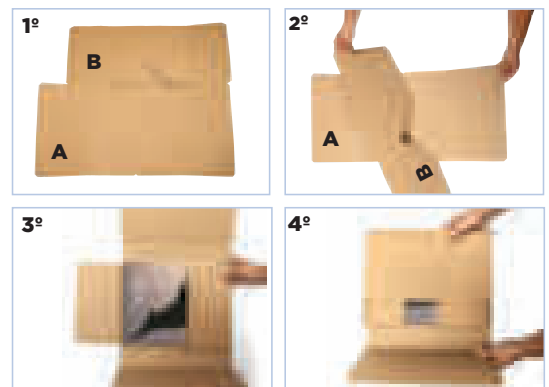

CÓD.	REF.	MEDIDAS		
75237	KF26138	210 x 110 x 170 mm	1	5
75238	KF26139	300 x 110 x 215 mm	-	1
75239	KF26140	425 x 200 x 300 mm	1	5
75240	KF26141	500 x 300 x 400 mm	-	1



CAIXA PARA EMBALAGEM - FUNDO AUTOMÁTICO

Caixas para embalagem com fundo automontável. Grande comodidade e rapidez na montagem: apenas é necessário pressionar nos vértices para que o fundo da caixa fique montado. Além disso evita a saída do produto do seu interior. Ideal para envios e armazenagem. Fabricadas em cartão de canal simples de 3 mm de espessura. **A caixa.**



CÓD.	REF.	MEDIDAS		
75241	KF26142	300 x 240 x 60 mm	1	5
75242	KF26143	400 x 290 x 75 mm	1	5
75243	KF26144	520 x 390 x 140 mm	1	5

CAIXA PARA EMBALAGEM - LIVRO

Caixa para embalagem de livros. Ideal para proteção no envio de livros, catálogos, revistas, dossiers, etc. Grande resistência. Fácil montagem: Girando para a direita a aba com o vértice para cima, formam-se a base e as 4 abas de fecho. Fabricada em cartão de canal simples de 3 mm de espessura. **A caixa.**



Q-CONNECT®



CÓD.	REF.	MEDIDAS		
75244	KF26145	725 x 95 x 95 mm	1	5
75245	KF26146	1020 x 150 x 150 mm	1	5

CAIXA PARA EMBALAGEM - TUBO

Caixa para embalagem tipo tubo. Grande resistência. Indicada para proteção no envio ou armazenagem de objetos cilíndricos e/ou alargados.

Fabricada em cartão de canal simples de 3 mm de espessura. **A caixa.**

Q-CONNECT®



CÓD.	REF.		
79718	KF18477	1	10

CAIXA PARA EMBALAGEM - MALA

Caixa para embalagem tipo mala com fundo auto-montável. Grande resistência. Com asa para transporte. Indicada para a proteção, envio e transporte de objetos. Cor branca. Fabricada em cartão simples de 3 mm de espessura. Medidas: 355 x 258 x 120 mm. **A caixa.**

TUBOS PORTA DOCUMENTOS

Q-CONNECT®



CÓD.		
63737	-	1

CAIXA PARA EMBALAGEM - COM TAMPAS

Caixa para embalar automontável com tampa, especial para envios. Grande resistência. Para a proteção e transporte de objetos. Cor branca. Fabricada em cartão duplo de 3 mm de espessura. Medidas: 430 x 150 x 320 mm. **A caixa.**

Q-CONNECT®



CÓD.	REF.	MEDIDAS	PARA DOCUMENTOS		
74316	KF17771	40 x 430 mm	DIN A3 E DIN A2	-	1
74317	KF17772	60 x 640 mm	DIN A1	-	1

TUBO PORTA DOCUMENTOS

Tubo fabricado em cartão colado 100% reciclado de 1,8 mm de espessura. Com duas tampas de plástico, uma em cada extremo. Alta resistência. Perfeito para transporte, armazenagem e proteção de documentos. **O tubo.**

X-ATOS

OLFA



CÓD.		
154299	-	1

X-ATO DE PLÁSTICO MINI

X-ato de escritório auto retrátil de 12,5 mm de largura. A lâmina retrai-se quando já não está em contacto com a superfície a ser cortada. Adequado para destros ou esquerdistas. Ideal para escritórios, armazéns, locais de carga, etc. Corpo de cor amarela. Inclui 1 lâmina. Comprimento: 118 mm. **O x-ato.**

Q-CONNECT®

RECARGA LÂMINA

CÓD.	REF.		
17469	KF14757	-	1

Em estojo de plástico. **Blister de 10 unidades de 9 mm.**

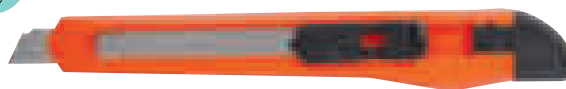

CÓD.	REF.		
08748	KF10934	-	1

X-ATO PLÁSTICO ESTREITO

Retrátil e de lâminas substituíveis. Lâmina de aço pré-cortada e travão de segurança. Lâmina de 9 mm de largura. Comprimento: 130 mm. **Blister de 1 unidade.**

Q-CONNECT®

RECARGA LÂMINA

CÓD.	REF.		
17469	KF14757	-	1

Em estojo de plástico. **Blister de 10 unidades de 9 mm.**



CÓD.	REF.		
08747	KF10938	-	1

X-ATO PLÁSTICO ESTREITO

Retrátil e de lâminas substituíveis. Lâmina de aço pré-cortada e travão de segurança. Lâmina de 9 mm de largura. Comprimento: 135 mm. **Blister de 1 unidade.**

Q-CONNECT®

RECARGA LÂMINA

CÓD.	REF.		
17469	KF14757	-	1

Em estojo de plástico. **Blister de 10 unidades de 9 mm.**



CÓD.	REF.		
49129	KF10631	-	1

X-ATO DE PLÁSTICO ESTREITO

Retrátil e de lâminas substituíveis. Lâmina de aço pré-cortada e travão de segurança. Lâmina de 9 mm de largura. Comprimento: 135 mm. **Blister de 1 unidade.**

Q-CONNECT®



RECARGA LÂMINA

CÓD.	REF.		
17469	KF14757	-	1

Em estojo de plástico.
Blister de 10 unidades de 9 mm.

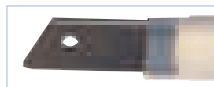

CÓD.	REF.		
49131	KF00234	-	1

X-ATO METÁLICO ESTREITO

Retrátil. Com travão de segurança, lâmina de aço pré-cortada. Lâmina de 9 mm de largura. Comprimento: 140 mm. **Blister de 1 unidade.**

Q-CONNECT®

RECARGA LÂMINA

CÓD.	REF.		
17469	KF14757	-	1

Em estojo de plástico.
Blister de 10 unidades de 9 mm.



CÓD.	REF.		
14858	KF10940	-	1

X-ATO METÁLICO ESTREITO

Com travão de segurança, lâmina de aço pré-cortada. Lâmina de 9 mm de largura. Comprimento: 140 mm. **O x-ato.**

Q-CONNECT®



RECARGA LÂMINA

CÓD.	REF.		
36870	KF10636	-	1

Blister de 12 unidades.



CÓD.	REF.		
49130	KF10632	-	1

X-ATO PLÁSTICO LARGO

Retrátil e intercambiável. Lâmina de aço pré-cortada e travão de segurança. Lâmina de 18 mm de largura. Comprimento: 140 mm. **Blister de 1 unidade.**

Q-CONNECT®

RECARGA LÂMINA

CÓD.	REF.		
156178	KF11267	-	1

Blister de 5 unidades.

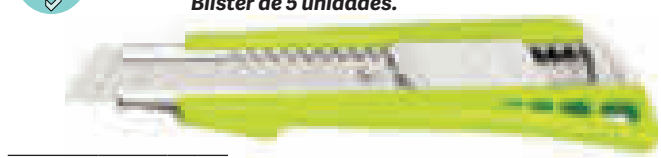
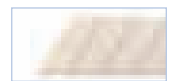

CÓD.	REF.		
153192	KF17106	-	1

X-ATO PLÁSTICO LARGO

Retrátil e intercambiável. Lâmina de cerâmica pré-cortada. Lâmina de 18 mm de largura. Comprimento: 140 mm. **Blister de 1 unidade.**

Q-CONNECT®



RECARGA LÂMINA

CÓD.	REF.		
36870	KF10636	-	1

Blister de 12 unidades.



CÓD.	REF.		
08750	KF10935	-	1

X-ATO PLÁSTICO LARGO

Retrátil e de lâminas substituíveis. Lâmina de aço pré-cortada e travão de segurança. Lâmina de 18 mm de largura. Comprimento: 150 mm. **Blister de 1 unidade.**



Q-CONNECT®

RECARGA LÂMINA

CÓD.	REF.		
36870	KF10636	-	1

Blister de 12 unidades.



CÓD.	REF.		
08749	KF10937	-	1

X-ATO PLÁSTICO LARGO

Retrátil e de lâminas substituíveis. Lâmina de aço pré-cortada e travão de segurança. Lâmina de 18 mm de largura. Comprimento: 150 mm. Cores sortidas amarelo e laranja. **Blister de 1 unidade.**

Q-CONNECT®



RECARGA LÂMINA

CÓD.	REF.		
36870	KF10636	-	1

Blister de 12 unidades.



CÓD.	REF.		
25826	KF10634	-	1

X-ATO PLÁSTICO LARGO

Retrátil e de lâminas substituíveis. Proteção metálica para a lâmina de aço pré-cortada e travão de segurança. Especial para cortar embalagens de cartão. Lâmina de 18 mm de largura. Comprimento: 155 mm. **Blister de 1 unidade.**

Q-CONNECT®

RECARGA LÂMINA

CÓD.	REF.		
77857	KF16817	-	1

Blister de 10 unidades.

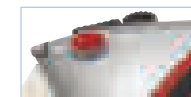
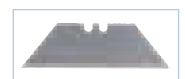

CÓD.	REF.		
77855	KF16815	-	1

X-ATO METÁLICO LARGO

Retrátil e intercambiável. Com travão de segurança. Com cabo de borracha para uma maior comodidade de uso. Cor preto, cinza e vermelho. Lâmina de 18 mm de largura. Comprimento: 170 mm. **Blister de 1 unidade.**



Q-CONNECT®



RECARGA LÂMINA

CÓD.	REF.		
26101	KF10637	1	20

Blister de 5 unidades.



CÓD.	REF.		
25827	KF10633	-	1

X-ATO METÁLICO LARGO

Retrátil com mecanismo de bloqueio. Com lâmina larga e de grande resistência, profissional. Corpo metálico cinza. Lâmina de 18 mm de largura. Comprimento: 165 mm. **Blister de 1 unidade.**

Q-CONNECT®

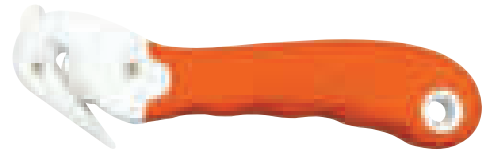

CÓD.	REF.		
77860	KF16820	-	1

X-ATO DE SEGURANÇA COMBI

X-ato de segurança com lâmina fixa oculta para evitar cortes ao abrir caixas e fitas. Lâmina de aço inoxidável e corpo de plástico. Inclui um linguete metálico integrado para cortar as fitas adesivas das caixas de cartão. Comprimento: 190 mm. **Blister de 1 unidade.**

Q-CONNECT®

RECARGA LÂMINA

CÓD.	REF.		
155111	KF11056	-	1

Blister de 5 unidades.



CÓD.		
156458	-	1

X-ATO PLÁSTICO LARGO

Cortador de segurança auto-retrátil para um nível de proteção mais elevado. O cabo ergonómico texturado e antideslizante aumenta a aderência e o controlo para uma utilização mais segura. Deslizamento de lâmina suavemente curva e uma lâmina de mola que se retrai automaticamente. Adequado tanto para utilizadores esquerdistas como destros. Utilizar esta lâmina para cortar materiais leves ou pesados, tais como cartão, embalagem, película, produtos ensacados, aparas, invólucros e fita adesiva. Comprimento: 142 mm. **O x-ato.**

X-ATO DE SEGURANÇA RETRÁTIL

Fabricado em plástico e aço. Lâmina retrátil de segurança: a lâmina só sai para o exterior quando se pressiona no mecanismo preto e volta ao interior no momento em que se deixa de pressionar, para evitar que a lâmina permaneça no exterior quando não se está a usar. Lâmina de aço de 18 mm de largura. Cores sortidas: amarelo, azul e laranja. Indicado para o consumidor comum e para profissionais. Comprimento: 140 mm. **Blister de 1 unidade.**

PLACAS DE CORTE

liderpape

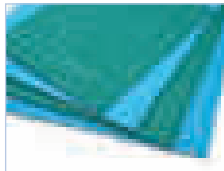

CÓD.	REF.	COR	FORMATO		
162958	PQ03	AZUL	DIN A2	-	1
162959	PQ04	VERDE CLARO	DIN A2	-	1
162956	PQ01	AZUL	DIN A3	-	1
162957	PQ02	VERDE CLARO	DIN A3	-	1

PLACA DE CORTE

Tapete para realizar trabalhos manuais, tarefas de corte e proteger a mesa. Com grande precisão e sinalização gráfica. Fabricado em PVC, com espessura de 3 mm. Diferentes formatos. **A placa de corte.**

Q-CONNECT®

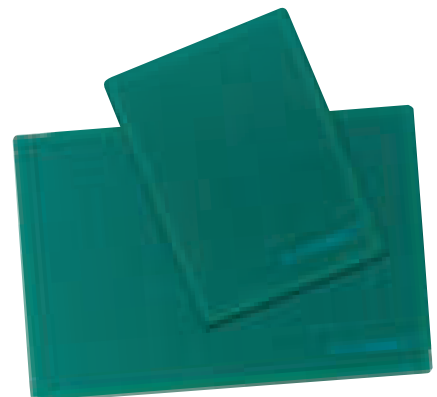

CÓD.	REF.	COMP. X LARG.		
25149	KF01135	220 x 300 mm (DIN A4)	-	1
25150	KF01136	300 x 450 mm (DIN A3)	-	1
25151	KF01137	450 x 600 mm (DIN A2)	-	1
25152	KF01138	600 x 900 mm (DIN A1)	-	1

PLACA DE CORTE

Tapete de cor verde ideal para realizar tarefas de corte sobre uma mesa. Com grande precisão e sinalizações gráficas. Fabricada em PVC, com espessura de 3 mm. Diferentes formatos. **A placa de corte.**



UNIDADE MÍNIMA DE VENDA



PERMITE ABERTURA DE EMBALAGEM



MEDIDAS: LARGURA X ALTURA X PROFUNDIDADE

Q-CONNECT®



RECARGA LÂMINA

CÓD.	REF.		
165818	KF16824	-	1

Blister de 5 unidades.

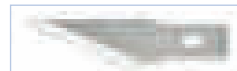

CÓD.	REF.		
36070	KF00289	-	1

X-ATO BISTURI

Com cabo suave. Inclui 3 lâminas de recarga e tampa de segurança. Lâmina de 6 mm. **Blister de 1 unidade.**

RECARGAS X-ATOS

Q-CONNECT®

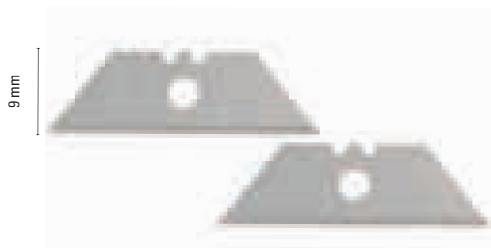

CÓD.	REF.		
77859	KF16819	-	1

RECARGA X-ATO ESTREITO

Para x-ato KF16818 (cód. 77858). **Blister de 10 unidades de 9 mm.**

Q-CONNECT®

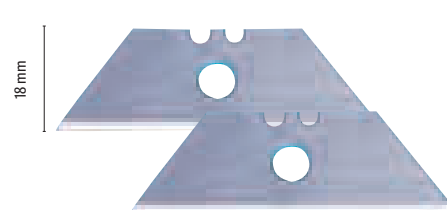

CÓD.	REF.		
26101	KF10637	1	20

RECARGA X-ATO UNIVERSAL

Para x-atos universais KF10633 (cód. 25827).

Blister de 5 unidades de 18 mm.

Q-CONNECT®



CÓD.	REF.		
77857	KF16817	-	1

RECARGA X-ATO LARGO

Para x-ato KF16815 (cód. 77855). **Blister de 10 unidades de 18 mm.**

Q-CONNECT®



CÓD.	REF.		
155111	KF11056	-	1

RECARGA X-ATO DE SEGURANÇA RETRÁTIL

Para x-ato de segurança KF14624 (código 48882) de 18 mm.

Blister de 5 unidades de 18 mm.

Q-CONNECT®



CÓD.	REF.		
17469	KF14757	-	1

RECARGA X-ATO ESTREITO

Em estojo de plástico. **Blister de 10 unidades de 9 mm.**

Q-CONNECT®



CÓD.	REF.		
36870	KF10636	-	1

RECARGA X-ATO LARGO

Para x-ato KF10632 (cód. 49130), KF10935 (cód. 08750), KF10937 (cód. 08749) e KF10634 (cód. 25826). **Blister de 12 unidades de 18 mm.**

Q-CONNECT®



CÓD.	REF.		
156178	KF11267	-	1

RECARGA DE X-ATO CERÂMICO LARGO

Para x-ato KF17106 (Cód. 153192) de 18 mm. Em estojo de plástico.

Blister de 5 unidades de 18 mm.

Q-CONNECT®



CÓD.	REF.		
165818	KF16824	-	1

RECARGA X-ATO BISTURI

Lâminas de recarga de 6 mm de largura, compatíveis com bisturi KF00289 (cód. 36070). **Blister de 5 lâminas.**





65 g/m² 10 Kg

CÓD.	COR		
68197	● AMARELO	-	1
68198	● AZUL	-	1
68199	○ BRANCO*	-	1
68200	● FUCSIA	-	1
68201	● CASTANHO**	-	1
68202	● LARANJA	-	1

* 60 g/m². 100 cm x 166 m

** 70 g/m². 100 cm x 142 m.

PAPEL KRAFT LISO BOBINE

Papel kraft liso em bobine. Alta resistência para embalagem. Papel de 65 g/m². Apresentação em rolo. Medidas: 100 cm x 150 m. Peso: 10 kg. **A bobine.**

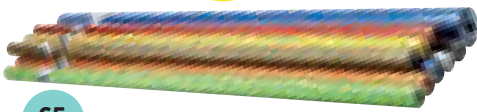
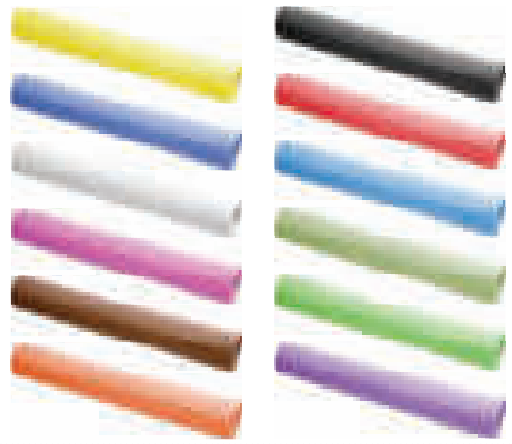

65 g/m²

CÓD.	COR	LARG. X COMP.		
23307	● AZUL	1 x 5 m	-	1
97159	● AZUL	1 x 25 m	-	1
17330	○ BRANCO	1 x 3 m	1	5
17331	○ BRANCO	1 x 5 m	-	1
21039	○ BRANCO	1 x 10 m	-	1
27221	○ BRANCO	1 x 25 m	-	1
17265	● CASTANHO	1 x 3 m	-	1
17266	● CASTANHO	1 x 5 m	-	1
17402	● CASTANHO	1 x 10 m	-	1
17267	● CASTANHO	1 x 25 m	-	1
19411	● CASTANHO	1 x 50 m	-	1

MEDIDAS ROLOS: 1 X 5 M (LARG. X COMP.)

CÓD.	COR		
23303	● AMARELO	-	1
75394	● AZUL MARINHO	-	1
75395	● AZUL CÉU	-	1
75396	● TURQUESA	-	1
75397	● FUCSIA	-	1
75399	● LILÁS	-	1
63744	● CASTANHO	-	1
23305	● LARANJA	-	1
63742	● LARANJA FORTE	-	1
23302	● PRETO	-	1
23306	● VERMELHO	-	1
75403	● VERMELHO CHERRY	-	1
63738	● ROSA	-	1
23304	● VERDE	-	1
63740	● VERDE FORTE	-	1
75405	● VERDE CLARO	-	1
75406	● VERDE MUSGO	-	1
75408	● VIOLETA	-	1

MEDIDAS ROLOS: 1 X 25 M (LARG. X COMP.)

CÓD.	COR		
59128	● AMARELO	-	1
59138	● AZUL MARINHO	-	1
59145	● AZUL CÉU	-	1
59137	● TURQUESA	-	1
59135	● FUCSIA	-	1
59144	● LILÁS	-	1
63745	● CASTANHO	-	1
59129	● LARANJA	-	1
63743	● LARANJA FORTE	-	1
59132	● PRETO	-	1
59130	● VERMELHO	-	1
63739	● ROSA	-	1
59131	● VERDE	-	1
63741	● VERDE FORTE	-	1
59139	● VERDE CLARO	-	1
59140	● VERDE MUSGO	-	1
59136	● VIOLETA	-	1

PAPEL KRAFT EM ROLO

Papel kraft, de alta resistência para embalagem. Papel de 65 g/m². Apresentação em rolo. Ampla gama de cores. Cor apenas de um lado. **O rolo.**

75 g/m² 65 kg

CÓD.		
29962	-	1



PAPEL KRAFT LISO BOBINE

Papel kraft liso em bobine. Especial para embalagem. Papel de 75 g/m². Cor natural. Largura: 110 cm. Peso: 65 kg. **A bobine.**

Fabronia

70 g/m²



CÓD.	COR	MEDIDAS	PESO		
38013	● AZUL	1 x 250 m	25 kg	-	1
38010	● AZUL	1 x 500 m	41 kg	-	1
38012	○ BRANCO	1,10 x 250 m	25 kg	-	1
38009	○ BRANCO	1,10 x 500 m	41 kg	-	1
38011	● CASTANHO	1,10 x 250 m	25 kg	-	1
38008	● CASTANHO	1,10 x 500 m	41 kg	-	1

PAPEL KRAFT LISO BOBINE

Papel kraft cores, em bobine, especial para embalagem. Papel de 70 g/m². **A bobine.**

IMPRESMA

50 g/m²

CÓD.	LARG.	PESO		
48831	620 mm	7 kg	-	1
48830	310 mm	3,5 kg	-	1

PAPEL BRANCO EM BOBINE

Papel branco em bobine. Apresentações por quilos. Papel de 50 g/m². **A bobine.**



IMPRESMA

60 g/m²

PAPEL KRAFT LISO BOBINE

Papel fantasia kraft liso em bobine. Papel de 60 g/m². Uma face. 1ª qualidade. Pintado a uma cor. **A bobine.**

CÓD.	COR	MEDIDAS	PESO		
27024	● BORDEAUX	310 mm x 200 m	3,5 kg	-	1
27023	● BORDEAUX	620 mm x 200 m	7 kg	-	1
27028	● COBALTO	310 mm x 200 m	3,5 kg	-	1
27027	● COBALTO	620 mm x 200 m	7 kg	-	1
36393	● LILÁS	310 mm x 200 m	3,5 kg	-	1
36392	● LILÁS	620 mm x 200 m	7 kg	-	1
36391	● PISTACHO	310 mm x 200 m	3,5 kg	-	1
36390	● PISTACHO	620 mm x 200 m	7 kg	-	1
27026	● VERDE	310 mm x 200 m	3,5 kg	-	1
27025	● VERDE	620 mm x 200 m	7 kg	-	1



EMBALAGEM

PAPEL AUTOADESIVO



200
microns

CÓD.	REF.		
59413	RO04	-	1

PAPEL AUTOADESIVO EM ROLO ACABAMENTO VELUDO

Papel plastificado autoadesivo indicado para forrar qualquer superfície como metal, madeira, plástico, paredes, etc. Múltiplas aplicações em casa, no escritório, para trabalhos manuais e no âmbito escolar. Cor preta. 200 microns de espessura. Medidas: 450 mm x 10 m. **O rolo.**



100
microns

CÓD.	REF.	ACABAMENTO	COR	MEDIDAS		
59422	RO13	BRILHO	SORTIDAS*	450 mm x 2 m	-	35
59418	RO09	BRILHO	○ BRANCO	450 mm x 20 m	-	1
59420	RO11	BRILHO	○ TRANSPARENTE	450 mm x 20 m	-	1
59415	RO06	BRILHO	● VERDE	450 mm x 20 m	-	1

* 5 cores sortidas: azul, branco, preto, vermelho e verde.

PAPEL AUTOADESIVO EM ROLO

Papel plastificado autoadesivo indicado para forrar qualquer superfície como metal, madeira, plástico, paredes, etc. Múltiplas aplicações em casa, no escritório, para trabalhos manuais e no âmbito escolar. 100 microns de espessura. **O rolo.**

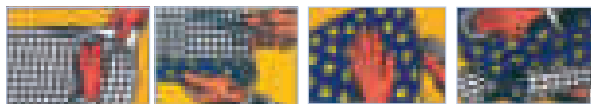
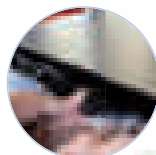

CÓD.	ACABAMENTO UNICOLOR	MICRONS	MEDIDAS		
31541	○ TRANSPARENTE REMOVÍVEL	90	450 mm x 3 m	-	1
07158	○ TRANSPARENTE	90	450 mm x 20 m	-	1
02713	○ TRANSPARENTE	90	900 mm x 20 m	-	1
07162	○ BRANCO	100	450 mm x 20 m	-	1
00377	○ BRANCO	100	900 mm x 20 m	-	1
22865	● AMARELO BRILHO	100	450 mm x 20 m	-	1
22867	● AZUL CLARO MATE	100	450 mm x 20 m	-	1
22861	● AZUL MÉDIO MATE	100	450 mm x 20 m	-	1
22862	● AZUL ESCURO MATE	100	450 mm x 20 m	-	1
22860	● PRETO MATE	100	450 mm x 20 m	-	1
22863	● VERMELHO CLARO MATE	100	450 mm x 20 m	-	1
22872	● VERDE BRILHO	100	450 mm x 20 m	-	1
22866	● VERDE MÉDIO	100	450 mm x 20 m	-	1



CÓD.	ACABAMENTO TEXTURA	MICRONS	MEDIDAS		
22946	MADEIRA ESCURO	100	450 mm x 20 m	-	1
22877	CRISTAL NEBULOSA	100	450 mm x 20 m	-	1
07159	VELUDO AZUL	270	450 mm x 10 m	-	1
15393	VELUDO BRANCO	270	450 mm x 10 m	-	1
99989	VELUDO GRANATE	270	450 mm x 10 m	-	1
07153	VELUDO PRETO	270	450 mm x 10 m	-	1
07154	VELUDO VERMELHO	270	450 mm x 10 m	-	1
07574	VELUDO VERDE ESCURO	270	450 mm x 10 m	-	1
19397	OURO	270	450 mm x 20 m	-	1
21642	PRATA	270	450 mm x 20 m	-	1

PAPEL AUTOADESIVO EM ROLO

Rolos de papel plastificado auto adesivo. Para forrar qualquer tipo de superfícies, especialmente madeira, metal, plástico, paredes, etc. Ampla gama de cores e de desenhos. Soluções praticamente ilimitadas. **O rolo.**

DESENROLADORES DE PAPEL



AÇO

CÓD.		
163739	-	1

PORTA ROLOS DE CHÃO CORTA PAPEL VERTICAL

Porta rolos com capacidade para dois bobines de papel. Perfeito para ter em espaços comerciais. Em posição vertical para facilitar o armazenamento. Largura das bobines: 64 e 32 cm. Medidas: 410 x 40 x 1160 mm. Material: aço cromado. **O desenrolador.**

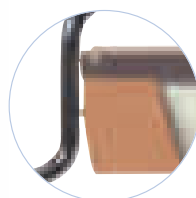

AÇO

CÓD.		
00428	-	1

PORTA ROLOS MOSTRADOR CORTA PAPEL

Porta rolos em aço cromado com capacidade para mais de uma bobine de papel. Perfeito para ter em espaços comerciais. Largura da bobine: 62 e 31 cm. Medidas: 807 x 57 x 518 mm. Material: aço cromado. **O desenrolador.**





AOÇO

CÓD.
03777 - 1

GUILHOTINA METÁLICA COM RODAS

Material: aço pintado. Para bobine de 1,20 m de altura. Ideal para suporte e corte de rolos de embalagem. Medidas: 430 x 20 x 1440 mm. **A guilhotina.**

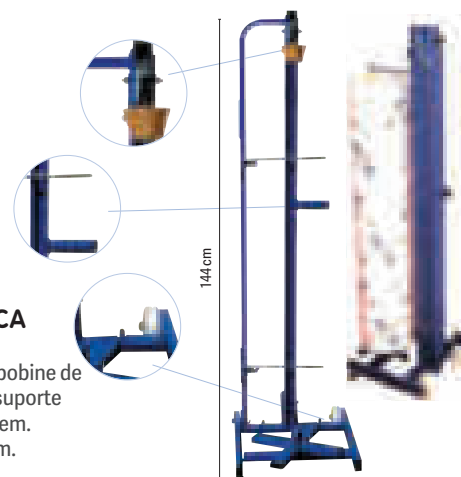

ACESSÓRIOS DE EMBALAGEM

lider **paper**

30 g/m²

PLÁSTICO COM BOLHAS - ROLOS

Plástico com bolhas de ar, perfeito para proteger qualquer tipo de objetos. Ideal para envios, armazenagem, transporte, etc. 30% de conteúdo reciclado. 30 g/m². **O rolo.**

CÓD.	REF.	MEDIDAS		
166161	BU18	0,40 x 200 m	-	1
166162	BU19	0,60 x 1 m	-	1
166163	BU20	0,60 x 3 m	-	1
166164	BU21	0,60 x 5 m	-	1
166165	BU22	0,60 x 10 m	-	1
166166	BU23	0,60 x 200 m	-	1
166167	BU24	1 x 25 m	-	1
166168	BU25	1 x 50 m	-	1
166169	BU26	1 x 200 m	-	1
166170	BU27	1,20 x 200 m	-	1
166171	BU28	1,60 x 200 m	-	1

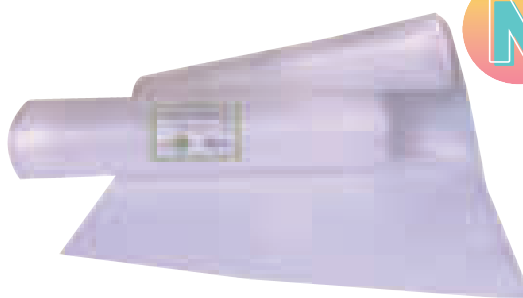

Altura e diâmetro da borbulha: 4,15 x 9,3 mm.

23 microns

CÓD.	COR		
36499	● PRETO	-	1
98507	○ TRANSPARENTE	-	1

FILME EXTENSÍVEL MANUAL

Bobine de filme extensível com 23 microns de espessura. Medidas: 500 mm x 145 m. **A bobine.**

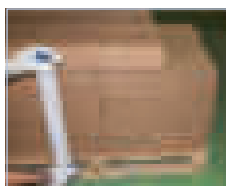

cellofix

23 microns

CÓD.		
62780	-	1

FILME EXTENSÍVEL MANUAL

Bobine de filme extensível de 23 microns de espessura. Cor transparente. Com aplicador manual. Medidas: 100 mm x 150 m. **A bobine.**



Q-CONNECT®

1mm

CÓD.	REF.		
77244	KF16986	-	1

ESPUMA POLIETILENO

Rolo de espuma foam de polietileno leve e flexível. Ideal para preencher, separar, proteger e fixar produtos. A sua flexibilidade permite-lhe adaptar-se à forma dos objetos para facilitar a sua embalagem. Garante a proteção de possíveis arranhões. 1 mm de espessura. Medidas: 0,80 x 25 m. **O rolo.**



EMBALAGEM

ENVELOPES AUTOADESIVOS PARA DOCUMENTOS

Q-CONNECT®

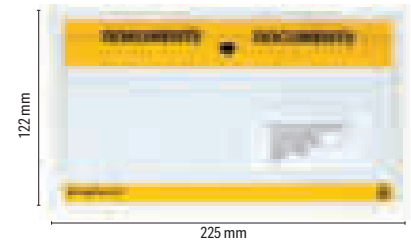

CÓD.	REF.	MEDIDAS EXTERIORES	MEDIDAS INTERIORES	UDS. / PACK		
72384	KF21724	175 x 132 mm	165 x 122 mm	100	-	1
28664	KF21725	235 x 122 mm	225 x 122 mm	100	-	1
156172	KF11296	235 x 122 mm	225 x 122 mm	1000	-	1
156167	KF11297	235 x 175 mm	225 x 165 mm	100	-	1

ENVELOPE AUTOADESIVO PORTA DOCUMENTOS

Envelope autoadesivo para o envio de documentos. Multilíngues. Totalmente transparente, sem janela, com impressão em preto e amarelo. **O pack de envelopes.**

Q-CONNECT®

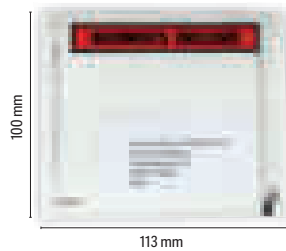

CÓD.	REF.	MEDIDAS EXTERIORES	MEDIDAS INTERIORES	UDS./PACK		
72388	KF21735	123 x 110 mm	113 x 100 mm	100	-	1
156168	KF11298	138 x 125 mm	125 x 110 mm	100	-	1
156169	KF11299	175 x 132 mm	165 x 122 mm	100	-	1
72387	KF21729	235 x 175 mm	225 x 165 mm	100	-	1
156173	KF11295	235 x 175 mm	225 x 165 mm	1000	-	1

ENVELOPE AUTOADESIVO PORTA DOCUMENTOS

Envelope autoadesivo para o envio de documentos. Texto em inglês. Totalmente transparente, sem janela, com impressão em preto e vermelho. **O pack de envelopes.**

Q-CONNECT®

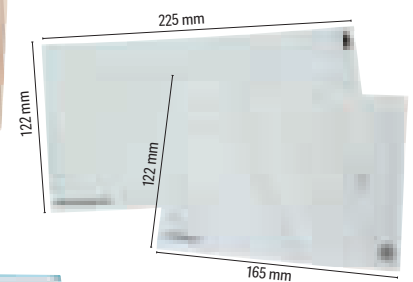

CÓD.	REF.	MEDIDAS EXTERIORES	MEDIDAS INTERIORES		
72386	KF21727	235 x 132 mm	225 x 122 mm	-	1
156170	KF11300	235 x 175 mm	225 x 165 mm	-	1
156171	KF11301	328 x 245 mm	310 x 230 mm	-	1

ENVELOPE AUTOADESIVO PORTA DOCUMENTOS

Envelope autoadesivo para o envio de documentos. Cor branca com janela transparente. **Pack de 100 unidades.**

FITAS PARA FECHAR SACOS

Q-CONNECT®



CÓD.	REF.	COR		
46666	KF10856	● AMARELO	1	16
46513	KF10854	● AZUL	1	16
46668	KF10857	○ BRANCO	1	16
46510	KF10853	● VERMELHO	1	16
46516	KF10855	● VERDE	1	16

FITA ADESIVA DE CORES

Para fechar sacos. Resultados duradouros. Medidas: 66 m x 9 mm. **A fita.**

tesa®



CÓD.		
162195	-	16

FITA ADESIVA

Fita de embalagem standard em PVC com adesivo de borracha natural, para máquinas de fechar sacos. Cor azul. Medidas: 66 m x 9 mm. **A fita.**

MÁQUINA PARA FECHAR SACOS

Q-CONNECT®

METAL PINTADO

AÇO

CÓD.	REF.	COR		
04917	KF10852	● AZUL	-	1
46669	KF10851	● AÇO	-	1

MÁQUINA PARA FECHAR SACOS DE PLÁSTICO

Muito resistente e duradoura. Medidas: 218 x 150 x 75 mm. **A máquina.**

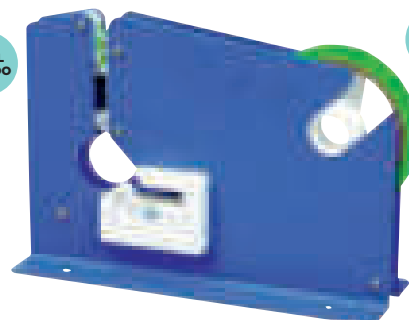

Q-CONNECT®



ETIQUETAS

Cor branco.
Medidas: 21 x 12 mm.
1000 etiquetas por rolo.

CÓD.	REF.		
36091	KF04235	1	10

ROLO DE TINTA

Medida: 20 mm.

CÓD.	REF.		
36090	KF04234	-	1

ETIQUETADORA

CÓD.	REF.		
36088	KF00712	-	1

ETIQUETADORA 1 LINHA

Máquina de etiquetas de 1 linha e 8 dígitos. Útil para marcar os seus produtos. Sistema de abertura com 1 toque. Não inclui etiquetas. Medidas: 225 x 135 x 40 mm. Peso: 300 g. **A etiquetadora.**

Q-CONNECT®



ETIQUETAS

Cor branco.
Medidas: 23 x 16 mm.
700 etiquetas por rolo.

CÓD.	REF.		
36092	KF04236	1	10

* Com PVP pré impresso.

ROLO DE TINTA

Medida: 18 mm.

CÓD.	REF.		
36470	KF04233	-	1

ETIQUETADORA

CÓD.	REF.		
36089	KF00711	-	1

ETIQUETADORA 2 LINHAS

Máquina de etiquetas de 2 linhas e 10 dígitos. Útil para marcar os seus produtos. Sistema de abertura com 1 toque. Não inclui etiquetas. Medidas: 250 x 165 x 50 mm. Peso: 520 g. **A etiquetadora.**

AVERY



ETIQUETADORA

CÓD.		
154722	-	1

ROLO DE TINTA

CÓD.		
154728	-	1

ETIQUETADORA 1 LINHA

Máquina para etiquetar e colocar preços a uma ampla gama de produtos de modo rápido e eficiente. Máquina fortes, leves e ergonómicas. Rolo de 8 linhas. **A etiquetadora.**

METO

ROLO DE TINTA

CÓD.		
73514	1	5

ETIQUETADORA

CÓD.		
03140	-	1

ETIQUETADORA 6.22

O melhor processo para marcar preços, códigos e referências. Fabricado em plástico Luran inquebrável, 1 rolo, 6 dígitos, 1 linha. Usa etiquetas de 22 x 12 mm e 26 x 12 mm. 1 rolo incluído. Medidas: 60 x 230 x 180 mm. Peso: 400 g. **A etiquetadora.**



METO



ROLO DE TINTA

CÓD.		
07236	1	2



ETIQUETADORA

CÓD.		
19363	-	1

ETIQUETADORA 2132

Máquina etiquetadora de 2 linhas e de 9 dígitos (2ª linha) e 12 dígitos (1ª linha). Fabricada em plástico inquebrável. Design ergonómico para tornar mais fácil o uso. Útil para marcar produtos. Dois rolos. Usa etiquetas de 32 x 19 mm. 1 rolo incluído. Medidas: 60 x 240 x 24 mm. Peso: 511 g. **A etiquetadora.**

METO

ROLO DE TINTA

CÓD.		
73514	1	5

ETIQUETADORA

CÓD.		
03141	-	1

ETIQUETADORA 14.26 EUROKIT

Preparada para a marcação dupla em 2 moedas. Euro conversor, de 8 + 6 dígitos. Fabricado em plástico Luran inquebrável. Usa etiquetas 22 x 12, 26 x 12, 22 x 16 e 26 x 16 mm. 1 rolo etiquetas incluído. Medidas: 60 x 230 x 230 mm. Peso: 427 g. **A etiquetadora.**



EMBALAGEM

ETIQUETADORAS



ROLO DE TINTA

CÓD.		
73513	1	5



ETIQUETADORA

CÓD.		
155833	-	1

ETIQUETADORA PROLINE S

Dispositivo profissional de etiquetas, adequado para marcar preços, data nas etiquetas, etiquetas de artigos, de lotes, de máquinas, número de funcionários, etc. Ergonómica, 1 linha, apto para etiquetas 26 x 12 mm. 10 caracteres na linha (com caracteres alfanuméricos altura 4,3 mm). Moedas: EUR, GBP, CHF, kr., SK, Huf, ZT hrk, Kč, Lei. Pronta para usar com etiquetas de papel e tinta. **A etiquetadora.**



CÓD.		
155834	-	1

ETIQUETADORA PROLINE M

Dispositivo profissional de etiquetas, adequado para marcar preços, data nas etiquetas, etiquetas de artigos, de lotes, de máquinas, número de funcionários, etc. Ergonómica, 2 linhas, apto para etiquetas 26 x 16 mm. 10 caracteres alfanuméricos por linha (com uma altura 4,3 mm, abaixo 4,3 mm). Moedas: EUR, GBP, CHF, kr., SK, Huf, ZT hrk, Kč, Lei. Pronta para usar com etiquetas de papel e tinta. **A etiquetadora.**



CÓD.		
155832	-	1

ETIQUETADORA ARROW S

Dispositivo profissional de etiquetas, adequado para marcar preços, data nas etiquetas e etiquetas de artigos, de lotes, de máquinas, número de funcionários, etc. Ergonómica, 1 linha, apto para etiquetas 22 x 12 mm. 8 caracteres em linha (com caracteres alfanuméricos altura de 4,3 mm). Moedas: CHF, KR., SK, Huf, ZT hrk, Kč, Lei. Pronta para usar com etiquetas de papel e tinta. **A etiquetadora.**



ETIQUETAS PARA ETIQUETADORAS



CÓD.		
154724	-	1

ETIQUETAS PARA ETIQUETADORAS

Etiquetas com pré-cortes de segurança, graças aos quais é possível reconhecer tentativas de manipulação da etiqueta. Compatível com etiquetadoras 1 linha. Adesivo permanente. **Caixa de 10 rolos de 1500 etiquetas.**



CÓD.	MEDIDAS	TIPO	Nº ETIQUETAS	PARA MÁQUINA	CÓDIGO		
23831	22 x 12 mm	LISA REMOVÍVEL	1500	03140	03141	155832	- 1
12356	22 x 12 mm	PVP - FLÚOR LARANJA ^{1 2}	1500	03140	03141	155832	- 1
98557	22 x 12 mm	PVP REMOVÍVEL - FLÚOR LARANJA ^{1 2}	1500	03140	03141	155832	- 1
12352	22 x 12 mm	PVP ^{1 2}	1500	03140	03141	155832	- 1
99823	26 x 12 mm	PVP - FLÚOR LARANJA	1500	03140	03141	155833	- 1
12353	26 x 12 mm	PVP ²	1500	03140	03141	155833	- 1
77561	26 x 12 mm	LISA - ONDULADA	1500	03140	03141	155833	- 1
78202	26 x 12 mm	LISA - ONDULADA	1500	03140	03141	155833	- 1
77562	26 x 16 mm	LISA - ONDULADA	1200	03141	155834	-	- 1
98438	26 x 16 mm	LISA REMOVÍVEL ¹	1200	03141	155834	-	- 1
18816	26 x 16 mm	PVP - FLÚOR LARANJA ²	1200	03141	155834	-	- 1
12354	26 x 16 mm	PVP ²	1200	03141	155834	-	- 1
78203	26 x 16 mm	LISA - ONDULADA - REMOVÍVEL	1200	03141	155834	-	- 1
79040	26 x 16 mm	LISA - ONDULADA	1200	03141	155834	-	- 1
75584	29 x 28 mm	LISA - QUADRADA	700	-	-	-	- 1
23832	32 x 19 mm	LISA REMOVÍVEL	1000	-	-	-	- 1
18103	32 x 19 mm	PVP - FLÚOR LARANJA	1000	-	-	-	- 1
10743	32 x 19 mm	LISA - ONDULADA	1000	-	-	-	- 1

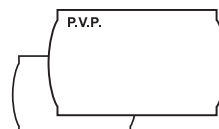

¹ Aptas para máquinas Meto, Toval e/ou outras.
² Recortada.

ROLO ETIQUETAS ADESIVAS ONDULADAS



Q-CONNECT®



CÓD.	REF.		
13304	KF01295	-	1

DESENROLADOR PARA EMBALAGEM 330

Desenrolador para fita de embalagem com cabo rígido. Ideal para um uso contínuo. Muito resistente. Não inclui fita. **O desenrolador.**

Q-CONNECT®



CÓD.	REF.		
155948	KF11268	-	1

DESENROLADOR PARA EMBALAGEM

Desenrolador para fita de embalagem com cabo rígido. Ideal para um uso contínuo. Inclui dois rolos de fita adesiva de cor castanha de 66 m x 50 mm. **O desenrolador.**

Q-CONNECT®

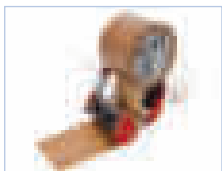

CÓD.	REF.		
156688	KF17330	-	1

DESENROLADOR PARA EMBALAGEM

Desenrolador para fita de embalagem de 66 m x 75 mm de largura, com cabo rígido. Ideal para um uso contínuo. Muito resistente. Não inclui fita. **O desenrolador.**

Scotch



CÓD.		
29427	-	1

DESENROLADOR PARA EMBALAGEM

Desenrolador para fita de embalagem de 66 m x 50 m, com cabo e travão. Redução de ruído. **O desenrolador.**

tesa



CÓD.		
39155	-	1

DESENROLADOR PARA EMBALAGEM

Desenrolador para fita de embalagem com cabo rígido. Inclui dois rolos de cor castanha de 66 m x 50 mm. **O desenrolador.**

Scotch



CÓD.		
75612	-	1

DESENROLADOR PARA EMBALAGEM

Dispensador em pistola para fita de embalagem com cabo rígido. Inclui 2 rolos cor castanha, de 66 m x 50 mm. Fitas fortes, resistentes e de baixo ruído. **O desenrolador.**

Q-CONNECT®

CÓD.	REF.		
154697	KF18096	-	1



FITA ADESIVA MONOFILAMENTOS

Fita adesiva de borracha sintética transparente. Especial para embalagem de produtos muito pesados. Reforçado com filamentos de fibra de vidro para melhor resistência. Medidas: 50 m x 50 mm. **A fita.**



Q-CONNECT®





CÓD.	REF.	COR	MEDIDAS		
36544	KF02901	○ BRANCO	66 m x 50 mm	1	6
25933	KF27010	● HAVANA	66 m x 50 mm	1	6
25934	KF01791	○ TRANSPARENTE	66 m x 50 mm	1	6
63585	KF11211	○ BRANCO	66 m x 75 mm	1	6
63583	KF11209	● HAVANA	66 m x 75 mm	1	6
63584	KF11210	○ TRANSPARENTE	66 m x 75 mm	1	6
62871	KF11445	● HAVANA	100 m x 50 mm	1	6
155949	KF11269	○ TRANSPARENTE	132 m x 50 mm	1	6

FITA ADESIVA POLIPROPILENO

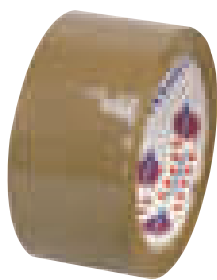
Fita especial para embalagem. Para fechar caixas de cartão e embalagens em geral. Alta aderência. 45 microns. **A fita.**



CÓD.	COR		
19403	● HAVANA	1	6
19404	○ TRANSPARENTE	1	6

FITA ADESIVA POLIPROPILENO

Especial para embalagem. Medidas: 66 m x 50 mm. 46 microns. **A fita.**

tesa®



TESA®
PACK BASIC

CÓD.	COR		
78075	● CASTANHO	-	1
78074	○ TRANSPARENTE	-	1



FITA ADESIVA EM POLIPROPILENO

Fita básica e versátil, especial para fechar cartões, caixas e embalagens de peso médio e baixo. Muito sólida. Fácil desbobinar. Adesivo sem solventes. 31 microns. Medidas: 66 m x 50 mm. **A fita.**

tesa®

TESA®
4089 PVC





CÓD.	COR	MEDIDAS		
39149	● CASTANHO	66 m x 50 mm	1	6
39150	● CASTANHO	132 m x 50 mm	1	6
39153	○ TRANSPARENTE	66 m x 50 mm	1	6
39154	○ TRANSPARENTE	132 m x 50 mm	1	6

FITA ADESIVA EM POLIPROPILENO

Para fechar cartões, caixas e todo tipo de embalagens de maneira segura e eficaz. 28 microns. **A fita.**

Q-CONNECT®



CÓD.	REF.	COR		
37694	KF04381	● HAVANA	1	6
37695	KF04382	○ TRANSPARENTE	1	6

FITA ADESIVA POLIPROPILENO DE BAIXO RUÍDO

Fita especial para embalagem de 50 microns. Alta aderência. Mais resistente, menos ruído. Medidas: 66 m x 50 mm. 50 microns. **A fita.**

tesa®

TESA®
PACK STRONG

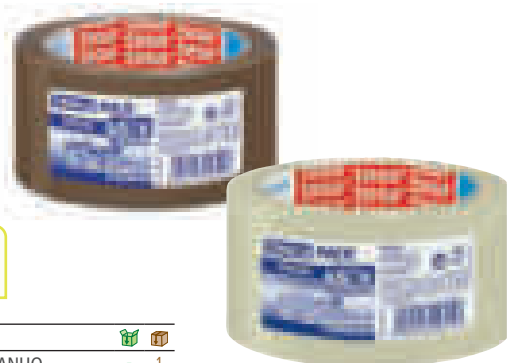

CÓD.	COR		
78073	● CASTANHO	-	1
78072	○ TRANSPARENTE	-	1

FITA ADESIVA EM POLIPROPILENO BAIXO RUÍDO

Fita especial para embalagem. Indicada para selar cartões, caixas e embalagens de peso médio. Forte adesão. Desbobinar silencioso. Adesivo sem solventes com alta resistência aos raios UV. Apta para dispensadores tesaPack®. Medidas: 66 m x 50 mm. 52 microns. **A fita.**





Descubra as nossas fitas de embalagem tesa® ecoLogo

Fabricados a partir de materiais reciclados ou biodegradáveis, fitas de embalagem da linha tesa® ecoLogo estão ao seu lado cada vez que é necessário uma fita de alto desempenho amiga do ambiente.



tesapack® – a solução mais segura para qualquer embalagem



The better choice.

tesapack® ecoLogo Papel

- ! Forte adesividade
- ! Fácil de cortar à mão
- ! Massa adesiva livre de solventes



tesapack® PVC Extra Forte

- ! Para fecho de volumes pesados
- ! Muito resistente
- ! Desenrolamento silencioso



tesapack® forte (PP acrílico)

- ! Resistente aos raios UV e ao envelhecimento
- ! Fecho seguro
- ! Desenrolamento silencioso



tesapack® PP Standard

- ! Fácil desenrolamento
- ! Forte adesão
- ! Massa adesiva livre de solventes



TESA®
4120 PVC

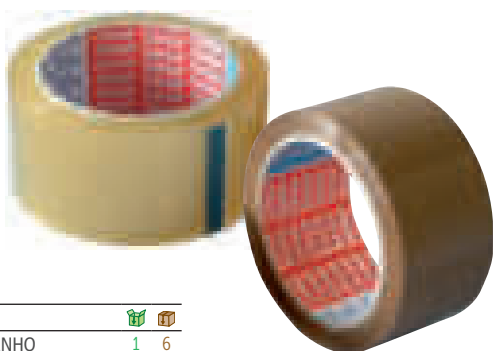

CÓD.	COR		
44321	● CASTANHO	1	6
44322	○ TRANSPARENTE	1	6

FITA ADESIVA EM PVC

Especial para embalagem. Para selar caixas e/ou produtos. Medidas: 66 m x 50 mm. 52 microns. **A fita.**



TESA®
PACK ECOLOGO



CÓD.		
34613	-	1

FITA ADESIVA KRAFT

Papel tipo kraft. Especial para embalagem. Para selar caixas e/ou produtos. Medidas: 50 m x 50 mm. 125 microns. **A fita.**

MINI DESENROLADORES



CÓD.		
153347	-	100

MINI DESENROLADOR DE PLÁSTICO

Inclui uma fita de 10 m x 15 mm. Cores sortidas. **O mini desenrolador.**

Q-CONNECT®



CÓD.	REF.		
46629	KF27009	-	1

MINI DESENROLADOR DE PLÁSTICO

Inclui fita de 33 m x 19 mm. Apresentação em blister. Cores sortidas. **O mini desenrolador.**



CÓD.		
39157	1	100

MINI DESENROLADORES DE PLÁSTICO

Inclui uma fita de 10 m x 15 mm. Cores sortidas. **O mini desenrolador.**



Q-CONNECT®

CÓD. REF.  
152581 KF17007 - 1

MINI DESENROLADOR DE PLÁSTICO COM FITA DE DUPLA FACE

Fita adesiva dupla face transparente com desenrolador. Ideal para fotos, apresentações e trabalhos manuais. Medidas: 10 m x 12 mm.

O mini desenrolador.

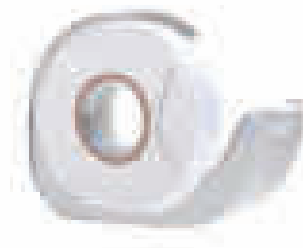

Scotch



CÓD.  
02066 1 12

MINI DESENROLADOR DE PLÁSTICO COM FITA DE DUPLA FACE

Inclui fita de dupla face transparente de 6,3 m x 12 mm.

O mini desenrolador.

Q-CONNECT®



CÓD. REF.  
153358 KF15583 1 24

MINI DESENROLADOR DE PLÁSTICO COM FITA INVISÍVEL

Inclui fita invisível de 7,5 m x 19 mm. Pode-se escrever sobre a fita. Fácil de desenrolar, cortar e manejar. **O mini desenrolador.**

Scotch





CÓD.  
164333 - 1

MINI DESENROLADOR DE PLÁSTICO COM FITA INVISÍVEL

Inclui fita invisível de 20 m x 19 mm, invisível após a aplicação, inclusive a fotocopiar. Forte aderência sem solventes. Ideal para reparações e selagem de papel. Não fica amarelada nem seca com o tempo. Pode-se rasgar com a mão para uma aplicação fácil. Fabricada com 53% de material renovável, tem adesivo de origem vegetal e embalagem de cartão 100% reciclado e núcleo de plástico. **O mini desenrolador.**

Scotch



CÓD.  
29432 1 12

MINI DESENROLADOR DE PLÁSTICO COM FITA INVISÍVEL

Para fitas de 7,5 m de comprimento x 19 mm de largura. Inclui um rolo de fita adesiva invisível Scotch Magic. **O mini desenrolador.**



EMBALAGEM

DESENROLADORES DE SECRETÁRIA

Q-CONNECT®



CÓD.	REF.	COR		
162875	KF11387	● AZUL	-	1
162876	KF11388	● PRETO	-	1
162874	KF11386	● VERMELHO	-	1

DESENROLADOR DE SECRETÁRIA DE PLÁSTICO

Desenrolador fabricado em plástico. Para fitas até 33 m. Com suporte para 2 esferográficas. Base antideslizante. Ideal para uso em escritório e estabelecimentos de comércio. Não inclui fita. Medidas: 135 x 60 mm. **O desenrolador.**

Q-CONNECT®

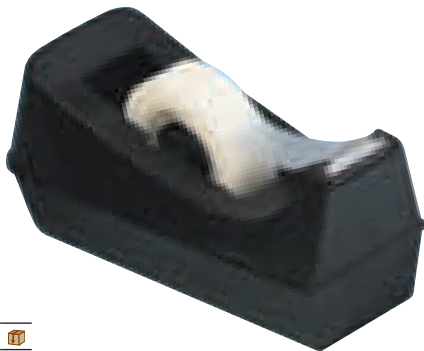

CÓD.	REF.		
26150	KF01294	-	1

DESENROLADOR DE SECRETÁRIA DE PLÁSTICO

Para fitas de 33 m. Especialmente recomendado para uso em escritório. Não inclui fita. Medidas: 144 x 70 mm. **O desenrolador.**

Q-CONNECT®



CÓD.	REF.		
155140	KF14520	-	1

DESENROLADOR DE PLÁSTICO AUTOMÁTICO

Desenrolador automático fabricado em plástico com cabo ergonômico para um corte preciso e um uso confortável. Para fitas de 12 e 19 mm. Cor verde. Inclui 1 fita de 12 e 1 de 19 mm. Medidas: 200 x 40 x 100 mm. **O desenrolador.**

Scotch

By Karim
Karim Rashid



CÓD.		
52883	-	1

DESENROLADOR DE SECRETÁRIA DE PLÁSTICO

Dispensador desenhado por Karim. Cor branca. Dispensador de mesa. Pode-se utilizar com uma só mão. Inclui fita Scotch® Magic 7,5 x 19 mm. Medidas: 110 x 86 x 77 mm. **O desenrolador.**

Scotch



CÓD.		
75617	-	1

DESENROLADOR PLÁSTICO CÃO

Para fitas até 33 m. Um divertido e original desenrolador em forma de cão, ideal para dar vida ao escritório. Inclui uma fita Scotch® Magic de 8,9 m x 19 mm. Medidas: 100 x 138 x 70 mm. **O desenrolador.**

Scotch



CÓD.		
78153	-	1

DESENROLADOR DE PLÁSTICO

Cor preto fabricado em plástico 100% reciclado. Para fitas até 33 m. Base antideslizante. Pack de desenrolador + 3 fitas Scotch Magic 900 de 33 m x 19 mm. Medidas: 69 x 165 x 69 mm. **O desenrolador.**



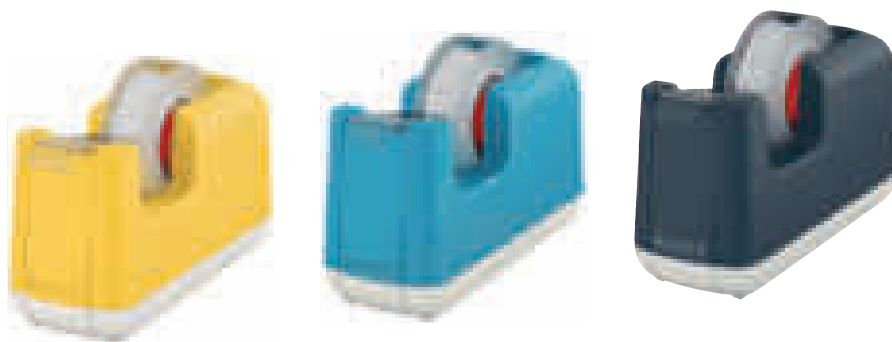

CÓD.	COR		
160247	● AMARELO	-	1
160248	● AZUL	-	1
160249	● CINZA	-	1

DESENROLADOR DE PLÁSTICO

Dispensador com acabamento mate. Compatível com rolos de fita até 19 mm de largura e 33 m de comprimento para utilizar em casa e no escritório. Assegura que a fita adesiva seja de fácil acesso, simples e rápida de substituir em qualquer altura. Inclui 1 fita. Medidas: 75 x 56 x 135 mm.

O desenrolador.



CÓD.		
27223	-	1

DESENROLADOR DE PLÁSTICO

Para rolos até 19 mm de largura. Desenrolador vermelho e azul, com lâmina lisa para cortes retos e fáceis. Muito estável. Não inclui fita.

Medidas: 163 x 72 x 79 mm. **O desenrolador.**



CÓD.		
73888	-	1

DESENROLADOR DE PLÁSTICO

Desenrolador Easy Cut, para fitas de 33 m x 19 mm. Fabricado em plástico. Cor preto. Não inclui fita. Medidas: 97 x 82 x 67 mm.

O desenrolador.



CÓD.	REF.		
26149	KF11010	-	1

DESENROLADOR DE PLÁSTICO

Fabricado em plástico ABS. Formas redondas. Para fitas de 33 m e 66 m de comprimento. Não inclui fita. Medidas: 212 x 100 x 84 mm. **O desenrolador.**



CÓD.	REF.	COR		
162872	KF11389	● AZUL	-	1
162873	KF11390	● VERMELHO	-	1

DESENROLADOR DE PLÁSTICO

Desenrolador fabricado em plástico. Para fitas até 66 m. Base antideslizante. Ideal para uso intensivo. Não inclui cinta. Medidas: 220 x 70 x 100 mm. Peso 1,5 kg. **O desenrolador.**



CÓD.		
154741	-	1

DESENROLADOR DE PLÁSTICO EASY CUT CURVE

Desenrolador de plástico preto de corte fácil. Anti-derrapante e estável, o seu peso garante uma colocação segura. Corte limpo graças à lâmina serrilhada afiada. Com tapete protetor debaixo do dispensador para evitar arranhar a secretária ou outro mobiliário. Cor preta. Para fitas de 33 m x 19 mm. Medidas: 194 x 90 x 75 mm. **O desenrolador.**



FITAS ADESIVAS

Q-CONNECT®



CÓD.	REF.	MEDIDAS		
25929	KF01785	33 m x 12 mm	1	12
31738	KF01787	33 m x 15 mm	1	10
25931	KF27013	33 m x 19 mm	1	8
25930	KF27015	66 m x 12 mm	1	12
25932	KF27016	66 m x 19 mm	1	8



FITA ADESIVA

Resistente, fácil de cortar, transparente. Adere sobre qualquer superfície. Para uma fixação imediata de materiais leves. **A fita.**

Q-CONNECT®



CÓD.	REF.	MEDIDAS		
52673	KF15086	33 m x 12 mm	1	24
52674	KF15085	33 m x 19 mm	1	24
52675	KF15088	66 m x 12 mm	1	24
52676	KF15087	66 m x 19 mm	1	24

FITA ADESIVA COM CELOFANE

Resistente, fácil de cortar, transparente. Adere sobre qualquer superfície. Para uma fixação imediata de materiais leves. Com bolsa individual em celofane. **A fita.**

Q-CONNECT®

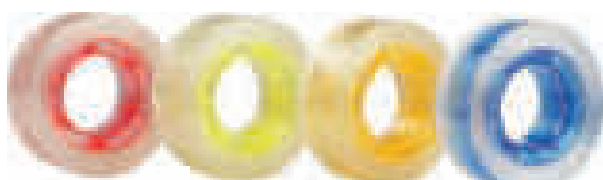

CÓD.	REF.		
154696	KF18095	-	1

FITA ADESIVA

Fita adesiva transparente com mandril de plástico de cor. Adere sobre qualquer superfície. Medidas: 25 m x 18 mm. **Pack de 4 cores sortidas.**

CÓD.	MEDIDAS		
17072	33 m x 19 mm	1	8
17073	66 m x 19 mm	1	8

FITA ADESIVA

Resistente, fácil de cortar, quase transparente. Ideal para papel e cartão. **A fita.**





CÓD.		
79281	-	1

FITA ADESIVA SEM TESOURA

Corta-se com as mãos. Transparente. Película de polipropileno. Adesivo forte e alta resistência ao tempo. Adesivo sem solventes. Medidas: 25 m x 19 mm. **A fita.**



Para cada aplicação a tesafilm® perfeita

tesafilm® transparent

Fita transparente depois de aplicar
Boa adesão
Resiste ao rompimento

tesafilm® standard

Transparência excepcional
Alta resistência ao rasgar
Resistente a raios UV



**TESA®
FILM STANDARD**



CÓD.	MEDIDAS		
49507	33 m x 15 mm	1	30
39143	33 m x 19 mm	-	1
49508	66 m x 15 mm	-	1
39144	66 m x 19 mm	1	8

FITA ADESIVA STANDARD

Fita adesiva standard multiuso. Com bolsa individual em celofane. **A fita.**



**TESA®
FILM TRANSPARENTE**



CÓD.	MEDIDAS		
24497	33 m x 15 mm	1	12
24498	66 m x 15 mm	1	10

FITA ADESIVA TRANSPARENTE

Fita adesiva multiuso. Silenciosa e fácil de cortar. Não se enrola em si mesma. **A fita.**

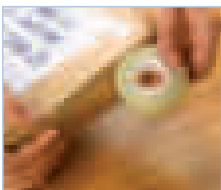

CÓD.	MEDIDAS	UDS./PACK		
75619	33 m x 12 mm	12 ROLOS	-	1
45341	33 m x 19 mm	8 ROLOS	-	1

FITA ADESIVA TRANSPARENTE

Fita adesiva standard multiuso. Ampla variedade de aplicações. **O pack.**

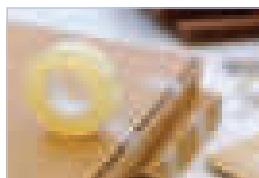

CÓD.	MEDIDAS		
45343	33 m x 19 mm	-	1
75621	66 m x 19 mm	-	1

FITA ADESIVA TRANSPARENTE

Fita ligeiramente amarela com adesivo de grande duração. Ideal para fechar pequenas embalagens, para montagens e uniões permanentes e reparações. **Pack de 8 rolos.**



INVISÍVEL

- Multiuso
- Acabamento mate
- Invisível quando se aplica sobre papel
- Não amarelece



REMOVÍVEL

- Removível
- Acabamento mate
- Invisível quando se aplica sobre papel
- Não amarelece



TRANSPARENTE

- Acabamento transparente e brilhante
- Pode-se cortar com a mão
- Muito resistente
- Não amarelece



DISPENSADOR

- Ideal para ter a fita sempre próxima e retirar só com uma mão.
- Com lâmina metálica para cortar facilmente



DUPLA FACE

- Ideal para fotos, modelos...
- Fácil e rápida de utilizar



Scotch

CÓD.  
29425 - 1

FITA ADESIVA CRYSTAL

Para uso no escritório, em casa e na escola. Forte e resistente. Adesivo duradouro, não se degrada com o tempo. Ideal para embrulhar presentes, forrar livros, colar posters e fazer pequenas reparações. Medidas: 33 m x 19 mm. **A fita.**



Scotch

ECO

CÓD.  
164334 - 1

FITA ADESIVA INVISÍVEL MAGIC

Fita invisível inclusive em fotocópias. Permite escrever sobre ela. Fácil de cortar. Não fica amarelada. Fabricada com materiais à base de plantas. Medidas: 30 m x 19 mm. **A fita.**

Q-CONNECT®



CÓD. REF. UDS./CAIXA  
25935 KF02164 1 ROLO - 1
77889 KF15241 8 ROLOS - 1

FITA ADESIVA INVISÍVEL

Fita invisível inclusive em fotocópias. Permite escrever sobre ela. Fácil de cortar. Medidas: 33 m x 19 mm. **A fita.**



Scotch

ECO

CÓD.  
78154 - 1

FITA ADESIVA INVISÍVEL

Fita invisível em caixa de cartão 100% reciclado. Invisível depois de aplicada, inclusive ao fotocopiar. Fabricada com recursos de fibra natural e adesivo com base de água. Núcleo de plástico reciclado. Medidas: 33 m x 19 mm. **A caixa de 9 rolos.**





Scotch

TOP

CÓD. MEDIDAS UDS./CAIXA  
02067 33 m x 12 mm 1 ROLO - 1
02068 33 m x 19 mm 1 ROLO - 1
29428 66 m x 19 mm 1 ROLO 1 12
29416 33 m x 19 mm 6 ROLOS - 1
150383 33 m x 19 mm 8 ROLOS - 1
75618 33 m x 19 mm 14 ROLOS - 1

FITA ADESIVA INVISÍVEL

É completamente transparente e invisível, uma vez que a aplicamos sobre a maioria dos papéis. Desenrola-se sem ruído. Não fica amarela, não se descola e não perde o adesivo com o passar do tempo. **A fita.**



Scotch

CÓD.  
29424 1 12

FITA ADESIVA REMOVÍVEL

Com as mesmas características que a fita adesiva Scotch Magic, é excelente para realizar montagens ou maquetas com a flexibilidade e tranquilidade de poder corrigir quando necessário porque cola e descola com facilidade. Medidas: 33 m x 19 mm. **A fita.**



Q-CONNECT®



CÓD.	REF.		
153556	KF17111	-	1

FITA ADESIVA POSTAL AZUL

Fita postal azul muito prático para proteger a confidencialidade dos seus documentos. Medidas: 35 m x 33 mm.

A fita.

Scotch

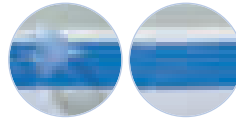

CÓD.		
23593	-	1

FITA ADESIVA POSTAL AZUL

Adesivo postal azul muito prático para proteger a confidencialidade dos seus documentos ou informação. Esta fita não se pode descolar sem arrancar fibras de papel, pois qualquer tentativa de abertura se detetará de imediato.

Medidas: 35 m x 33 mm. **A fita.**

APLI



CÓD.	COR		
59373	● AMARELO	1	8
59372	● AZUL	1	8
59376	○ BRANCO	1	8
59375	● PRETO	1	8
59371	● VERMELHO	1	8
59374	● VERDE	1	8

FITA ADESIVA

Fita adesiva de polipropileno de 28 microns. Silenciosa. Excelentes propriedades de resistência. Medidas: 33 m x 19 mm. **A fita.**

tesa



CÓD.		
154742	1	20

FITA ADESIVA NÉON

Fita fluorescente. Pode-se escrever, descolar a qualquer momento sem deixar resíduo e voltar a colar. Ideal para casa e escritório. Ajuda a manter a classificação e a ordem. Cor amarelo fluorescente. Medidas: 10 m x 19 mm.

A fita.

Q-CONNECT®



CÓD.	REF.		
37883	KF01789	1	12

FITA ADESIVA PINTOR

Fita para pintar. Universal para a proteção de cantos retos e superfícies lisas. Apta para qualquer tipo de pintura. Medidas: 50 m x 24 mm. **A fita.**

tesa



CÓD.	MEDIDAS		
44323	45 m x 30 mm	1	12
44324	45 m x 50 mm	1	6

FITA ADESIVA PINTOR

NOPI® 4349 é uma fita de papel com adesivo de borracha natural para aplicações gerais: vedação, fixação, embalagem, etc. Pode ser cortada à mão. **A fita.**

tesa



CÓD.	MEDIDAS		
78069	50 m x 19 mm	-	1
78070	50 m x 30 mm	-	1

FITA ADESIVA PINTOR

Fita adesiva protetora multifuncional, indicada especialmente para pintar. Oferece uma boa aderência sobre a maioria das superfícies. **A fita.**

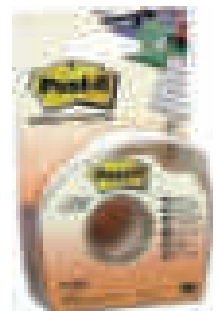
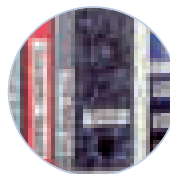

CÓD.	MODELO	MEDIDAS		
29423	2 LINHAS	18 m x 8 mm	-	1
159882	6 LINHAS	18 m x 25 mm	-	1

FITA ADESIVA DE OCULTAR

Especial para ocultar e etiquetar. Tem adesivo removível, sobre o qual se pode escrever. Além disso retira-se facilmente sem danificar o documento original. Com dispensador. **A fita.**

Scotch



CÓD.		
54674	-	1

FITA ADESIVA BOOK TAPE

Adere permanentemente a qualquer material de encadernação de livros, incluindo tela. Flexível e de grande duração. Medidas: 13,7 m x 50,8 mm.

A fita.

Q-CONNECT®



CÓD.	REF.		
37881	KF02221	1	6

FITA ADESIVA DUPLA FACE

Fita adesiva dupla face. Ideal para múltiplas fixações: papel, cartolina, fotografias, maquetes. Adapta-se a diferentes tipos de superfícies.

Medidas: 33 m x 25 mm. **A fita.**

Scotch

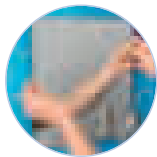

1 Kg

CÓD.		
23601	-	1

SUPOORTE ADESIVO DUPLA FACE

Resistente a qualquer temperatura. Com adesivo em ambas as faces, é ideal para fixar objetos mais pesados, como ganchos para pendurar objetos.

Aplica-se sobre superfícies lisas e rugosas. Super resistente.

Medidas: 1,5 m x 19 mm. **A fita.**

Scotch



CÓD.		
29431	-	1

FITA ADESIVA DUPLA FACE

Com adesivo em ambas as faces, é muito útil para colar ou montar objetos em interiores, sobre a maioria das superfícies rígidas.

Cor transparente. Medidas: 33 m x 19 mm. **A fita.**

plico



1 Kg

CÓD.	MEDIDAS		
75073	20 m x 15 mm	-	1
77572	20 m x 30 mm	-	1

FITA ADESIVA DUPLA FACE

Para criar uniões invisíveis, graças à fina espessura e acabamento transparente. Com uma tira de 1 cm, suporta 1 kg de peso. Cola sobre múltiplos materiais: têxtil, goma EVA, cartão, papel. Fácil de cortar. Não contém ácido, não amarela, não danifica fotografias nem outros materiais delicados. Adequada para uso escolar.

A fita.

plico



CÓD.		
153623	-	1

FITA ADESIVA DUPLA FACE

Fita de dupla face de fácil uso. Ideal para qualquer trabalho manual.

Medidas: 50 m x 12/18 mm. **A fita.**

tesa

**TESA®
64602 PV3**

CÓD.		
21655	-	1

FITA ADESIVA DUPLA FACE

O alto poder adesivo permite uma fixação resistente ao envelhecimento. Adesiva em ambas as faces. Ideal para colar fotografias em álbuns, colar documentos impressos em livros.

Medidas: 10 m x 310 mm. **A fita.**





The better choice.

Fixação rápida e segura sem furos

REMOVÍVEL

2 kg

tesa Powerstrips®

- Fixação segura nas mais variadas superfícies
- Fácil de remover sem deixar resíduos
- Ideal para casa e escritório - solução versátil



PERMANENTE

1 kg → 50 kg

tesa Powerbond®

- Aplicação rápida, fácil e limpa
- Fixação forte e segura
- Ideal para interiores

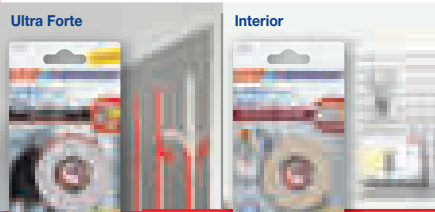

Fácil de cortar à mão

tesa Bi-adesiva Universal

- Forte adesividade
- Ideal para trabalhos manuais
- Fácil de cortar à mão



*NÃO É ADEQUADO PARA UTILIZAR EM ESPUMA DE POLIESTIRENO, MATERIAL ESPUMOSO, SUPERFÍCIES COM REVESTIMENTO QUE NÃO COLE NEM MATERIAIS POROSOS.



TESA® EXTRA STRONG



CÓD.
51964 - 1

FITA ADESIVA DUPLA FACE EXTRA FORTE

Com adesivo em ambas as faces, extra forte. Especial para trabalhos manuais. Medidas: 2,75 m x 38 mm. **A fita.**



50 Kg

TESA® POWERBOND



CÓD.
39158 - 1

FITA ADESIVA DUPLA FACE

Fita adesiva dupla face extra forte para uma segura fixação em interiores. Medidas: 1,5 m x 19 mm. **A fita.**



TESA® POWERBOND

100 Kg



CÓD.
57125 - 1

FITA ADESIVA DUPLA FACE EXTRA FORTE

Fita adesiva dupla face extra forte para interior e exterior. Medidas: 1,5 m x 19 mm. **A fita.**



TESA® POWERBOND



CÓD.
62916 - 1

FITA DE MONTAGEM DUPLA FACE UNIVERSAL

Fita adesiva de dupla face para uma fixação segura e rápida de objetos planos e leves. Adequada para a maioria de superfícies lisas. Ideal para uso interior. Medidas: 1,5 m x 19 mm. **A fita.**



TESA® UNIVERSAL



CÓD.
62917 - 1

FITA ADESIVA DUPLA FACE UNIVERSAL

Fita dupla face universal, ideal para múltiplas fixações permanentes e seguras. Fácil de cortar. Medidas: 25 m x 50 mm. **A fita.**



TESA® TRANSPARENT



CÓD.
49509 1 12

FITA ADESIVA DUPLA FACE TRANSPARENTE

Com adesivo em ambas as faces, é muito útil para colar ou montar objetos em interiores, sobre a maioria das superfícies rígidas. Cor transparente. Medidas: 10 m x 15 mm. **A fita.**

Q-CONNECT®



CÓD. REF.
37882 KF00290 - 1

FITA ADESIVA AMERICANA

Fita adesiva de 170 microns. Super resistente, impermeável. Repara, protege e cola. Multiusos. Medidas: 25 m x 48 mm. **A fita.**



TESA® EXTRA POWER

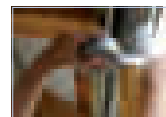

CÓD.
78071 - 1

FITA ADESIVA AMERICANA

Fita adesiva resistente e fácil de cortar com as mãos. Universal, é uma solução rápida, fácil e útil para hobbies e aplicações em lazer: manualidades, reparações, fixação, reforços, etc. Livre de solventes. Cor prata. Medidas: 25 m x 50 mm. **A fita.**

EMBALAGEM

FIXA FOTOS

APLI



CÓD.		
03606	-	1

FIXA FOTOS ADESIVAS

Ideais para fixar as fotografias sem risco de danificar. Permite recuperar as fotografias quando queremos. Adesivo de longa duração. Medidas: 15 x 15 mm. **Caixa dispensadora de 200 unidades.**

APLI



CÓD.		
03604	-	1

FIXA FOTOS ADESIVAS

Ideal para fixar fotografias em álbuns, para fechar envelopes e presentes. Não danifica o papel nem as fotografias graças ao seu adesivo de PH neutro. Dupla face. Medidas: 12 x 16 mm. **Caixa dispensadora de 250 unidades.**

BOLSAS DE CELOFANE

SACOS DE PLÁSTICO

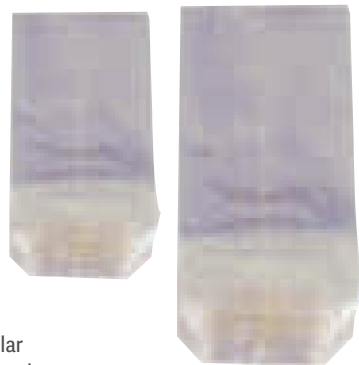

CÓD.	MEDIDAS		
28079	55 x 130 mm	1	10
28081	65 x 150 mm	1	10
28099	75 x 170 mm	1	10
28077	35 x 180 mm	1	10
28100	85 x 190 mm	-	1
28102	40 x 210 mm	1	10
28078	45 x 210 mm	1	10
28101	95 x 210 mm	-	1
28076	100 x 230 mm	-	1

BOLSAS DE CELOFANE

Sacos muito úteis. Indicados para embalar pequenos produtos. Aptas para uso alimentar. 32,59 g/m². **Pack de 100 unidades.**



CÓD.	MEDIDAS		
160088	300 x 400 mm	-	120
160089	420 x 530 mm	-	120
160090	480 x 600 mm	-	90

SACOS PLÁSTICOS RECICLÁVEIS

Sacos de plástico branco sem impressão compostos por 70% de material reciclado adequados à legislação de sacos 2022. **O saco.**

BOLSAS DE PLÁSTICO AUTO SELADAS

Q-CONNECT®

CÓD.	REF.	MEDIDAS		
162877	KF11347	40 x 60 mm	-	1
162878	KF11349	60 x 80 mm	-	1
162879	KF11351	80 x 120 mm	-	1
162880	KF11353	100 x 150 mm	-	1
162881	KF11354	120 x 180 mm	-	1
162882	KF11356	150 x 200 mm	-	1
162883	KF11360	175 x 250 mm	-	1
162884	KF11365	250 x 350 mm	-	1
162885	KF11366	275 x 450 mm	-	1



BOLSAS DE PLÁSTICO AUTO SELADAS

Bolsas fabricadas em plástico com sistema de auto selagem por pressão fáceis de voltar a fechar. Cor transparente com uma linha vermelha e uma perfuração de 6 mm sobre o fecho. Ideal para armazenar pequenos artigos de escritório ou mesmo alimentos. Espessura: 50 microns. **Pack de 100 unidades.**





BOLSAS PAPEL KRAFT



CÓD.	MEDIDAS	COR	📦	📦
159804	240 x 100 x 320 mm	○ BRANCO	-	250
159805	320 x 140 x 400 mm	○ BRANCO	-	250
159802	240 x 100 x 320 mm	● NATURAL	-	250
159803	320 x 140 x 400 mm	● NATURAL	-	250

BOLSA PAPEL KRAFT

Bolsas fabricadas em papel kraft resistente. Ideais para o transporte de produtos ou para guardar embrulhos de ofertas. Com 2 asas retorcidas para uma maior comodidade. **A bolsa.**

Q-CONNECT®



CÓD.	REF.	COR	MEDIDAS	📦	📦
63749	KF18670	● NATURAL	240 x 100 x 310 mm	-	25
63750	KF18671	● NATURAL	270 x 120 x 360 mm	-	25
63766	KF18687	● OURO	240 x 100 x 310 mm	-	25
63767	KF18688	● OURO	270 x 120 x 360 mm	-	25
63769	KF18690	● PRATA	240 x 100 x 310 mm	-	25
63770	KF18691	● PRATA	270 x 120 x 360 mm	-	25

BOLSA PAPEL KRAFT

Bolsas fabricadas em papel kraft resistente. Ideais para o transporte de produtos ou para guardar embrulhos de ofertas. Com 2 asas retorcidas para uma maior comodidade. Disponível em diferentes cores e medidas. **A bolsa.**

CORDÕES

CÓD.	COR	📦	📦
29040	● OURO	1	12
29039	● PRATA	1	12

CORDÃO

Novelo de cordão. Comprimento: 20 m. **O novelo.**



CORDAS



CÓD.	REF.	📦	📦
21679	CU04	-	1

CORDA DE RÁFIA

Cor branca. Fabricada em polipropileno prensado. Rolo de 600 m. Peso: 700 g. **A bobine.**



CÓD.	REF.	PESO	COMP.	📦	📦
59430	CU01	½ kg*	83 m	-	1
59431	CU02	1 kg*	167 m	-	1
59432	CU03	2 kg*	334 m	-	1

*Peso aproximado.

CORDA SISAL 3 CABOS

Cor linho cru. **A bobine.**



CÓD.	COMP.	PESO	📦	📦
28066	52 m	52 g	1	10
64165	150 m	100 g	1	10

CORDA DE CÂNHAMO

Cor castanha. **A bobine.**



UNIDADE MÍNIMA DE VENDA



PERMITE ABERTURA DE EMBALAGEM



MEDIDAS: LARGURA X ALTURA X PROFUNDIDADE

ESCALA A TAMANHO REAL



Q-CONNECT®

Caixa de 100 g com janela.

CÓD.	REF.	Nº	COMP.		
54308	KF14691	3	30 mm	-	1
54309	KF14692	4	40 mm	-	1
54310	KF14693	5	50 mm	-	1
54311	KF14694	6	60 mm	-	1
54312	KF14695	7	70 mm	-	1
54313	KF15045	8	80 mm	-	1
54314	KF14696	9	90 mm	-	1
54315	KF15046	10	100 mm	-	1
54316	KF15047	12	120 mm	-	1
54317	KF14697	15	150 mm	-	1
54318	KF15048	20	200 mm	-	1
154521	KF10589	31*	60 mm	-	1
73400	KF10591	33*	90 mm	-	1
154522	KF10667	34*	100 mm	-	1
154523	KF10669	38*	150 mm	-	1

* Largura de 3 mm.

Caixa de 1000 g.

CÓD.	REF.	Nº	COMP.		
54319	KF14680	3	30 mm	-	1
54320	KF14681	4	40 mm	-	1
54321	KF14682	5	50 mm	-	1
54322	KF14683	6	60 mm	-	1
54323	KF14684	7	70 mm	-	1
54324	KF14685	8	80 mm	-	1
54325	KF14686	9	90 mm	-	1
54326	KF14687	10	100 mm	-	1
54327	KF14688	12	120 mm	-	1
54328	KF15179	15	150 mm	-	1
54329	KF14689	20	200 mm	-	1

ELÁSTICOS

80% de borracha de alta qualidade e grande resistência. Largura de 2 mm. Apresentam-se em caixa o que facilita a sua conservação e armazenamento.

A caixa de elásticos.



Q-CONNECT®

CÓD.	REF.		
28731	KF02032	-	1

ELÁSTICOS DE CORES

Em caixa de plástico rígido de 15 g. Elásticos sortidos do nº 8 (8 cm) e do nº 4 (4 cm).

A caixa de elásticos.



Q-CONNECT®

CÓD.	REF.		
152618	KF15160	-	1

ELÁSTICOS DE CORES

Bola de elásticos nº5 de cores sortidas. Peso 115 g. Aproximadamente: 100 elásticos.

A bola de elásticos.



ESCALA DE TAMANHO REDUZIDO 10%

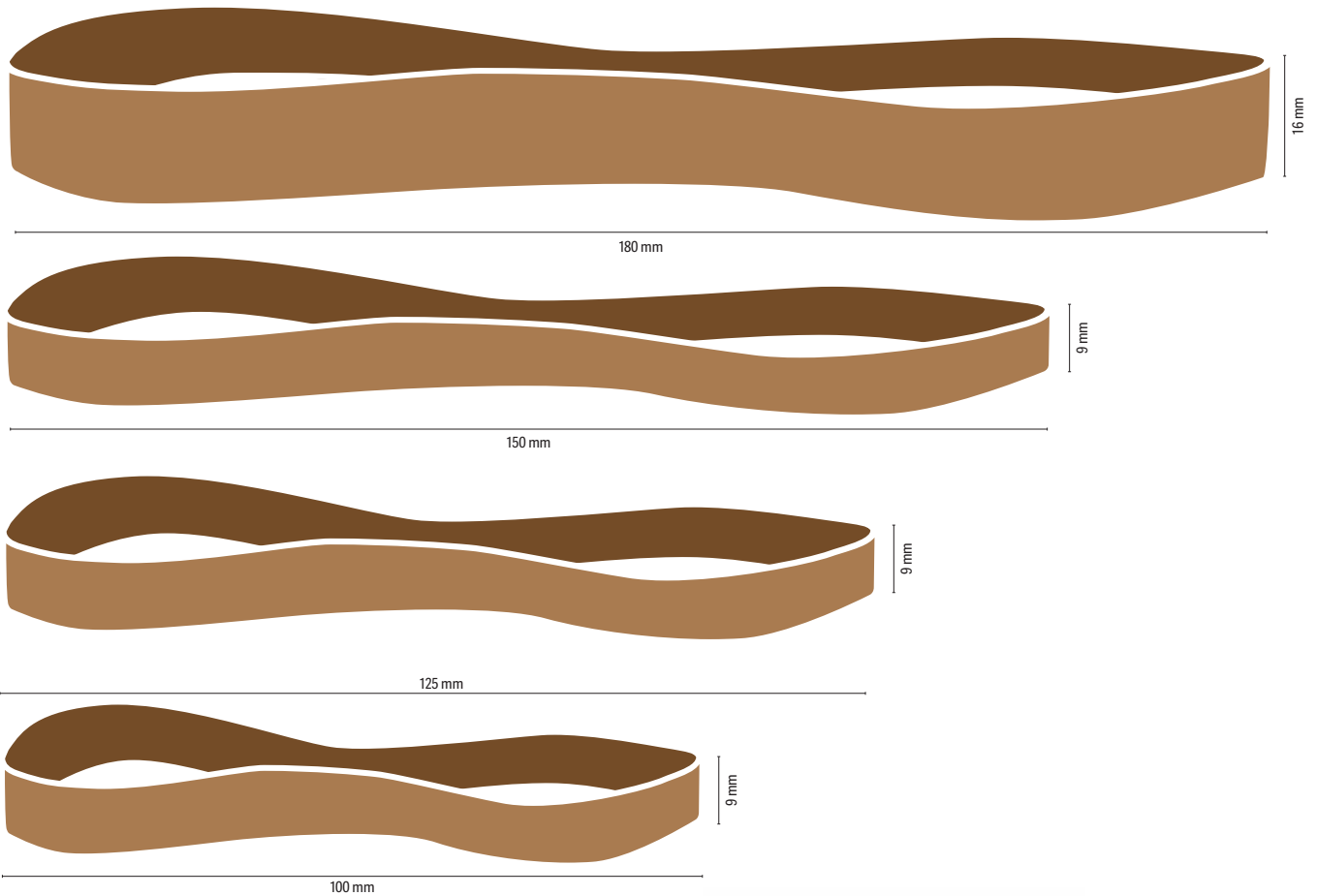

Q-CONNECT®

Caixa de 100 g com janela.

CÓD.	REF.	Nº	MEDIDAS		
154524	KF14646	7	70 x 5 mm	-	1
54330	KF10594	10	100 x 9 mm	-	1
154525	KF14648	12	120 x 10 mm	-	1
54331	KF10596	12,5	125 x 9 mm	-	1
54332	KF15180	15	150 x 9 mm	-	1
154526	KF14649	15	150 x 10 mm	-	1
54333	KF15181	18	180 x 16 mm	-	1

Caixa de 1000 g.

CÓD.	REF.	Nº	MEDIDAS		
54334	KF15182	10	100 x 9 mm	-	1
54335	KF15183	12,5	125 x 9 mm	-	1
54336	KF15184	15	150 x 9 mm	-	1
54337	KF15185	18	180 x 16 mm	-	1



BANDAS ELÁSTICAS

80% de borracha de alta qualidade e grande resistência. Apresentam-se em caixa o que facilita a sua conservação e armazenamento. **A caixa de elásticos.**

LACRES

liderpapel

CARIMBO INCLUÍDO

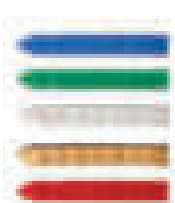
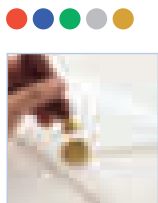

CÓD.	REF.		
10435	LK01	-	1

LACRE

Barras de lacres para selar. 10 barras de cores sortidas (6 unidades cor vermelha, 1 azul, 1 verde, 1 prata e 1 dourado). Com selo de carta incluído. Apresentação em blister. **A caixa com 10 barras.**

Pelikan

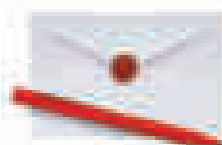

CÓD.
04354

LACRE

Para selar e decorar cartas, embalagens, documentos, etc. Granulação fina e cor intensa. **Caixa com 10 barras.**



**MAIS
5000
REFERÊNCIAS**

**MATERIAL
DE ESCRITÓRIO**

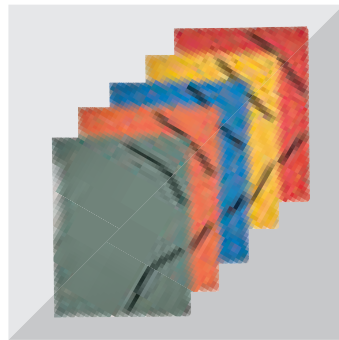
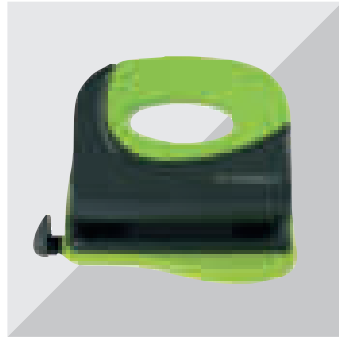

**A QUALIDADE NÃO É UMA OPÇÃO,
É O NOSSO COMPROMISO.**



**PRODUTOS
TECNOLÓGICOS**

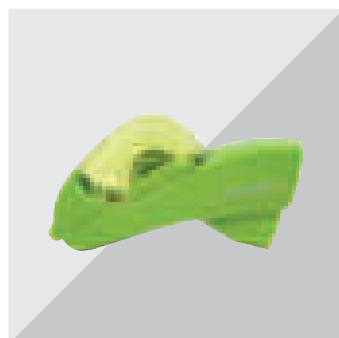
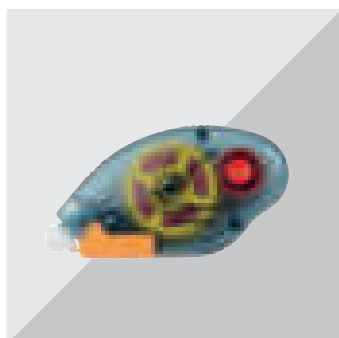



ESCRITA E CORREÇÃO



ÍNDICE DE SÍMBOLOS



ESFEROGRÁFICAS E MARCADORES

ESFEROGRÁFICAS: Classificamos as esferográficas pela sua tinta. Podem ser de tinta à base de óleo ou tinta gel. As esferográficas podem ser com tampa ou retráteis. Para eleger a esferográfica que melhor se adapta às suas necessidades há que ter em conta o tipo de tinta e o tipo de ponta.

MARCADORES: Consideramos marcadores aqueles que têm tinta líquida, habitualmente a ponta para esta tinta líquida é de agulha/fina ou cônica. Também são marcadores aqueles que têm ponta de fibra e a tinta da sua recarga vai embebida em algodão.

TINTAS	Tinta à base de óleo: a tinta clássica é sempre mais densa e de secagem rápida, que proporciona uma escrita suave, fluida e de grande duração.
	Tinta líquida: tinta e traço fluidos e rápidos. Em marcadores e rollers. Cores vivas e duradouras.
	Tinta gel: mistura de tinta de óleo e de tinta líquida. Escrita suave e luminosa. Cores brilhantes.
PONTAS	Ponta de lapiseiras: ponta metálica com orifício para minas. Traço fino e preciso. Com regulador retrátil para controlar a saída da mina.
	Ponta de agulha ou fina: ponta metálica fina para traços muito precisos. Com regulador que controla a saída da tinta.
	Ponta de esfera: ponta de grande resistência. O contacto da esfera com o papel doseia o fluxo de tinta.
	Ponta cônica: ponta metálica triangular para traços médios. Encontra-se em esferográficas e rollers.
	Ponta de fibra: traço suave de escrita. É a que levam os marcadores. A tinta é embebida em algodão.
	Ponta de pincel: traço de espessura variável. Especial para lettering e caligrafia.

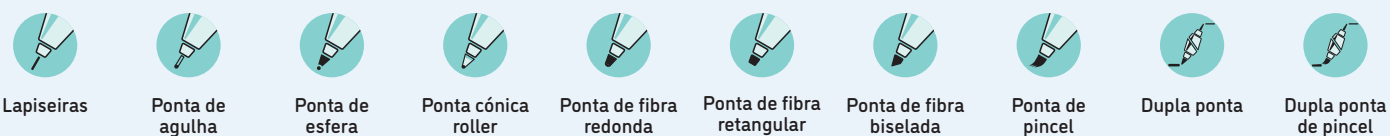

ESFEROGRÁFICAS DE TINTA DE ÓLEO

Q-CONNECT®



CÓD.	REF.	COR		
13441	KF26039	● AZUL	1	50
13442	KF26040	● PRETO	1	50
13443	KF26041	● VERMELHO	1	50
34788	KF01043	● VERDE	1	50



ESFEROGRÁFICA TRANSPARENTE

Corpo transparente que permite ver o nível da tinta. Grande suavidade de escrita. Ponta média de 1 mm. Tampa da cor da tinta. Traço de 0,7 mm. **A esferográfica.**

Q-CONNECT®



CÓD.	REF.	COR		
32595	KF00376	● AZUL	1	12
32594	KF00375	● PRETO	1	12
32596	KF00377	● VERMELHO	1	12

ESFEROGRÁFICA TRANSPARENTE

Apoio de borracha para uma maior comodidade. Com tampa da cor da tinta. Corpo transparente que permite ver o nível da tinta. Ponta média de 1 mm. Traço de 0,7 mm. **A esferográfica.**

BIC®



CÓD.	COR		
92385	● AZUL	1	50
92384	● PRETO	1	50
92383	● VERMELHO	1	50
92382	● VERDE	1	50
41052	● BLISTER*	-	1

* 5 azuis.



ESFEROGRÁFICA CRISTAL

Esferográfica de escrita média. Tampa da cor da tinta. Corpo transparente que permite ver o nível de tinta. Certificado ecológico NF. Garante 3 km de escrita. Ponta de 1 mm. Traço de 0,4 mm. **A esferográfica.**





CÓD.	COR		
155820	● AZUL	1	60
155821	● PRETO	1	60



ESFEROGRÁFICA ECO ROUNDSTIC

Esferográfica reciclada com ponta média. Tinta à base de óleo. Fabricada com 74% de material reciclado. Corpo fino de cor transparente. Tampa ventilada da cor da tinta. Ponta de 1 mm. Traço de 0,32 mm. **A esferográfica.**



CÓD.	COR		
44326	● AZUL	1	50
44325	● PRETO	1	50
44327	● VERMELHO	1	50
44328	● VERDE	1	50

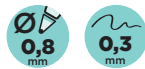

ESFEROGRÁFICA CRISTAL LARANJA

Ponta exclusiva Bic de 0,8 mm. Maior precisão. Corpo translúcido. Escrita fina para maior nitidez do texto. Tampa da cor da tinta. Traço de 0,3 mm. **A esferográfica.**



CÓD.	COR		
62797	● ROXO	1	20
150154	● LARANJA	1	20
62796	● ROSA	1	20
62794	● TURQUESA	1	20
62795	● VERDE LIMA	1	20
58450	SORTIDAS*	-	1



*Caixa de 20 unidades.

ESFEROGRÁFICA CRISTAL FUN

Esferográfica de escrita média. Tampa da cor da tinta. Corpo transparente que permite ver o nível da tinta. Com tinta de alta qualidade em cores vivas. Ponta de 1,6 mm. Traço de 0,42 mm. **A esferográfica.**



CÓD.	COR		
153770	● AZUL	-	50
153771	● PRETO	-	50
153772	● VERMELHO	-	50



ESFEROGRÁFICA CRISTAL SOFT

Esferográfica com tinta suave graças ao seu sistema de tinta Easy Glide. Tinta à base de óleo. Corpo transparente em azul claro. Tampa da cor da tinta. Ponta cônica grossa 1,2 mm. Traço: 0,35 mm. **A esferográfica.**

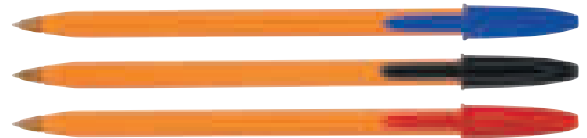

CÓD.	COR		
00803	● AZUL	1	20
00806	● PRETO	1	20
00805	● VERMELHO	1	20

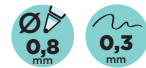

ESFEROGRÁFICA LARANJA

Esferográfica de escrita fina de alta precisão. Corpo clássico em cor laranja e tampa da cor da tinta. Tinta de qualidade, secagem rápida e escrita suave. Ponta de 0,8 mm. Traço de 0,3 mm. **A esferográfica.**



CÓD.	COR		
43668	● AZUL	1	50
43669	● PRETO	1	50



ESFEROGRÁFICA CRISTAL LARGE

Esferográfica de escrita média. Tinta à base de óleo. Corpo transparente que permite ver o nível de tinta. Tampa ventilada da cor da tinta. Ponta de 1,6 mm. Traço de 0,42 mm. **A esferográfica.**



CÓD.	COR	TINTA		
77722	● OURO	● AZUL	1	20
77723	● PRATA	● PRETO	1	20

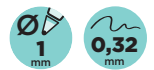

ESFEROGRÁFICA CRISTAL CELEBRATION

Esferográfica criada para comemorar os 50 anos da Bic. Com corpo e tampa brilhantes em cor ouro e prata. Tinta de alta qualidade. Ponta média de 1 mm. Traço de 0,32 mm. **A esferográfica.**



CÓD.	COR		
155824	● AZUL	-	20
155825	● PRETO	-	20



ESFEROGRÁFICA CRISTAL ULTRA FINE

Esferográfica com tinta à base de óleo super suave e de secagem instantânea. Corpo transparente com nível de tinta visível. Tampa ventilada da cor da tinta. Escrita ultra precisa com ponta 0,7 mm. Traço de 0,28 mm. **A esferográfica.**



Os Essenciais

92385

Esferográfica BIC® Cristal® Azul, ponta média de 1mm



43668

Esferográfica BIC® Cristal® Large Azul, ponta grossa de 1,6 mm



44326

Esferográfica BIC® Cristal® Fine Azul, ponta fina de 0,8 mm



153770

Esferográfica BIC® Cristal® Soft Azul, ponta média de 1,2 mm



155824

Esferográfica BIC® Cristal® Exact Azul, ponta agulha de 0,7 mm



77722

Esferográfica BIC® Cristal® Shine Gold Azul, ponta média de 1mm



162192

Esferográfica BIC® Cristal® Re'New™, com corpo de metal e ponta de 1mm



NOVIDADE

- Corpo de metal
- Tampa fabricada com 96% plástico reciclado
- Recarregável, inclui 2 recargas adicionais



77723

Esferográfica BIC® Cristal® Shine Silver Preto, ponta média de 1mm



62794

Esferográfica BIC® Cristal® Fun Turquesa, ponta grossa de 1,6 mm



62797

Esferográfica BIC® Cristal® Fun Roxo, ponta grossa de 1,6 mm



62796

Esferográfica BIC® Cristal® Fun Rosa, ponta grossa de 1,6 mm



62795

Esferográfica BIC® Cristal® Fun Lima, ponta grossa de 1,6 mm



150154

Esferográfica BIC® Cristal® Fun Laranja, ponta grossa de 1,6 mm

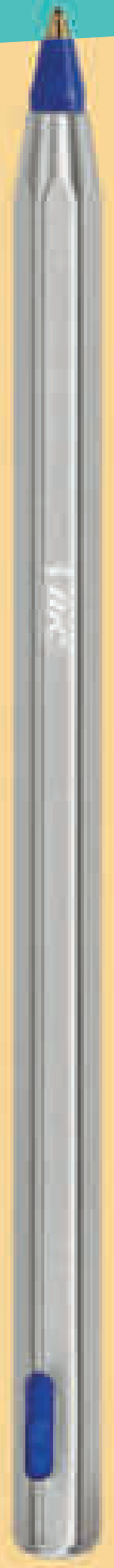



CÓD.	TINTA	📦	📦
162192	● AZUL	-	1
162193	● PRETO	-	1

ESFEROGRÁFICA CRISTAL RE'NEW

Esferográfica de alta qualidade com um duradouro corpo de metal prateado mate e tampa a combinar de plástico 96% reciclado. Tinta à base de óleo. Forma hexagonal para um agarrar controlado e uma grande comodidade. Ponta média de 1,0 mm. Traço da linha de 0,32 mm. Design sustentável. Esferográfica + 2 recargas facilmente substituíveis graças ao botão de recarga rápida. **Esferográfica + 2 recargas.**



CÓD.	COR	📦	📦
52730	● AZUL	1	50
52729	● PRETO	1	50
52731	● VERMELHO	1	50
72043	● VERDE	1	50
72042	SORTIDAS*	-	12



*12 cores sortidas.

ESFEROGRÁFICA INKJOY 100

Esferográfica com tampa e tinta à base de óleo. Sistema ULV proporciona um alto nível de suavidade e deslizamento. Corpo triangular. Ponta de 1 mm. Traço de 0,4 mm. **A esferográfica.**

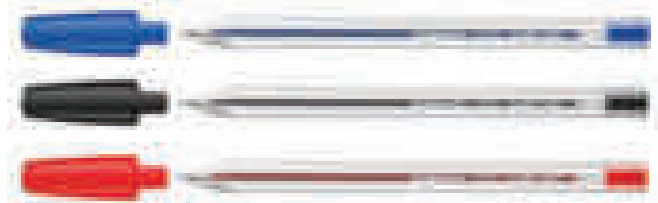

CÓD.	COR	📦	📦
152144	● AZUL	1	50
152143	● PRETO	1	50
152145	● VERMELHO	1	50



ESFEROGRÁFICA STICK SUPER SOFT

Esferográfica de escrita super suave com tinta à base de óleo. Tampa da cor da tinta. Corpo triangular transparente que permite ver o nível da tinta. Indicado tanto para uso escolar como para escritório. Ponta de 1,8 mm. Traço de 0,4 mm. **A esferográfica.**



CÓD.	COR	📦	📦
45107	● AZUL	1	12
45105	● PRETO	1	12
45106	● VERMELHO	1	12
45108	● VERDE	1	12
45112	● ROSA	1	12
45114	● VIOLETA	1	12



ESFEROGRÁFICA BK-77

Esfera protetora contra o derrame da tinta. Ponta metálica. Tinta à base de óleo. Corpo transparente que permite ver o nível da tinta. Tampa com clip. 1,200 metros de escrita. Ponta de 0,7 mm. Traço de 0,27 mm. **A esferográfica.**



CÓD.	COR	📦	📦
54546	● AZUL	-	12
54544	● PRETO	-	12
54545	● VERMELHO	-	12
54547	● VERDE	-	12
54548	● ROSA	-	12
54549	● VIOLETA	-	12



ESFEROGRÁFICA BK77 MINI

Esfera protetora contra o derrame da tinta. Ponta metálica. Tinta à base de óleo. Corpo transparente com 11 cm, que permite ver o nível da tinta. Tampa com clip. 1,200 metros de escrita. Ponta de 0,7 mm. Traço de 0,27 mm. **A esferográfica.**



CÓD.	COR	📦	📦
160406	● AZUL	-	12
160404	● PRETO	-	12
160405	● VERMELHO	-	12
160407	● VERDE	-	12



CÓD.	COR	📦	📦
160409	● EXPOSITOR 24 UDS. AZUL	-	1
160408	● EXPOSITOR 24 UDS. PRETO	-	1



ESFEROGRÁFICA BK-77 ANTIBACTERIANA

Esferográfica com partículas antibacterianas que impedem a proliferação das bactérias depositadas na sua superfície, diminuindo consideravelmente o número de bactérias em poucas horas. Quase todas as bactérias são eliminadas após 24h. Certificada ISO 22196. Ponta metálica. Tinta à base de óleo. 1,200 metros de escrita. Ponta de 0,7 mm. Traço de 0,27 mm. **A esferográfica.**

ESCRITA E CORREÇÃO

ESFEROGRÁFICAS DE TINTA DE ÓLEO

Pentel



CÓD.	COR		
59518	● PRETO	-	12
59519	● VERMELHO	-	12
59520	● AZUL	-	12
59521	● VERDE	-	12
59523	● ROSA	-	12
59524	● AZUL CÉU	-	12
59525	● VIOLETA	-	12



ESFEROGRÁFICA BK440

Esferográfica retrátil que possui uma escrita média com cores vivas. O seu corpo triangular combina o prático com o confortável. Grip de borracha. Ponta metálica de 1 mm. Traço 1mm. Disponível em 8 cores. **A esferográfica.**

Pentel



CÓD.	COR		
152592	● PRETO	-	12
152593	● VERMELHO	-	12
152594	● AZUL	-	12
152595	● VERDE	-	12
152596	● LARANJA	-	12
152597	● ROSA	-	12
152598	● AZUL CÉU	-	12
152599	● VIOLETA	-	12

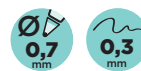

ESFEROGRÁFICA BX487

A tinta inovadora de baixa viscosidade dá uma sensação de escrita suave. O seu corpo facilita a retenção e a aderência da borracha sem látex permite um conforto na escrita. Tampa da cor da tinta. Ponta 0,7 mm metálica. Traço 0,3 mm. Disponível em 8 cores. **A esferográfica.**

Pentel



CÓD.	COR		
900769	● PRETO	-	12
900770	● VERMELHO	-	12
900771	● AZUL	-	12
900772	● VERDE	-	12
900773	● LARANJA	-	12
900774	● ROSA	-	12
900775	● AZUL CÉU	-	12
900776	● VIOLETA	-	12
900869*	SORTIDAS	-	1

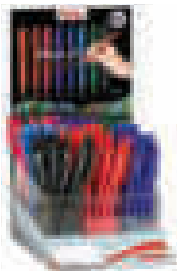

*Expositor com 9 dúzias sortidas.

ESFEROGRÁFICA RETRÁTIL BX417

Esferográfica retrátil com tinta inovadora de baixa viscosidade que dá uma sensação de escrita suave. O seu corpo facilita a retenção, e a aderência da borracha sem látex permite um conforto na escrita. Ponta 0,7 mm. Traço 0,3 mm. Disponível em 8 cores. **A esferográfica.**

Pentel



CÓD.	COR		
156642	● PRETO	-	12
156643	● VERMELHO	-	12
156644	● AZUL	-	12
156645	● VERDE	-	12
156646	● LARANJA	-	12
156647	● ROSA	-	12
156648	● AZUL CÉU	-	12
156649	● VIOLETA	-	12



CÓD.	COR		
156650	● PRETO	-	12
156651	● VERMELHO	-	12
156652	● AZUL	-	12
156653	● VERDE	-	12
156654	● LARANJA	-	12
156655	● ROSA	-	12
156656	● AZUL CÉU	-	12
156657	● VIOLETA	-	12

ESFEROGRÁFICA IZEE

Esferográfica com tampa. Inovadora tinta pigmentada dá uma sensação de escrita suave sem ter de pressionar. Corpo da cor da tinta. Ponta de 0,7 mm e 1,0 mm. Disponível em 8 cores. **A esferográfica.**

Pentel



CÓD.	COR		
156659	● PRETO	-	12
156660	● VERMELHO	-	12
156661	● AZUL	-	12
156662	● VERDE	-	12
156663	● LARANJA	-	12
156664	● ROSA	-	12
156665	● AZUL CÉU	-	12
156666	● VIOLETA	-	12



CÓD.	COR		
156668	● PRETO	-	12
156669	● VERMELHO	-	12
156670	● AZUL	-	12
156671	● VERDE	-	12
156672	● LARANJA	-	12
156673	● ROSA	-	12
156674	● AZUL CÉU	-	12
156675	● VIOLETA	-	12



ESFEROGRÁFICA RETRÁTIL IZEE

Esferográfica retrátil. Inovadora tinta pigmentada dá uma sensação de escrita suave sem ter de pressionar. Corpo da cor da tinta. Ponta de 0,7 mm e 1,0 mm. Disponível em 8 cores. **A esferográfica.**



CÓD.	COR		
09631	● AZUL	1	50
09633	● PRETO	1	50
09635	● VERMELHO	1	50



ESFEROGRÁFICA STICK

Esferográfica com tampa e clip da cor da tinta. Corpo transparente que permite observar o nível da tinta. Mais de 3.000 m de escrita. Ponta de 0,7 mm. Traço de 0,5 mm. **A esferográfica.**





CÓD.	REF.	COR		
68782	BO07	● AZUL	1	12
68783	BO08	● PRETO	1	12
68784	BO09	● VERMELHO	1	12
68785	BO10	● VERDE	1	12
79758	BO05	● AZUL	1	60

ESFEROGRÁFICA GUMMY TOUCH

Esferográfica retrátil com corpo efeito borracha. Tinta à base de óleo. Corpo da cor da tinta. Ponta média. Traço de 1 mm. **A esferográfica.**



Q-CONNECT®



CÓD.	REF.		
155272	KF14625	1	12

ESFEROGRÁFICA RETRÁTIL BIODEGRADÁVEL

Esferográfica retrátil com tinta à base de óleo. Corpo fabricado em plástico totalmente biodegradável. Tinta azul. Ponta de 0,7 mm. Traço de 0,5 mm. **A esferográfica.**

Q-CONNECT®



CÓD.	REF.	COR		
155086	KF00673	● AZUL	1	12
155084	KF00672	● PRETO	1	12
155085	KF00671	● VERMELHO	1	12



ESFEROGRÁFICA RETRÁTIL

Esferográfica retrátil com tinta de óleo e corpo revestido de borracha para uma escrita confortável. Com ponta metálica. Tinta da cor do clip. Ponta de 0,7 mm. Traço de 0,5 mm. **A esferográfica.**

Q-CONNECT®



CÓD.	REF.		
159750	KF15001	-	10

ESFEROGRÁFICA RETRÁTIL RECICLADA

Esferográfica retrátil, com clip. Tinta à base de óleo. Fabricada totalmente (100%) a partir de garrafas de plástico reciclado (pet). Corpo azul translúcido de forma ergonómica para uma melhor aderência ao escrever. Tinta azul. Ponta de 1 mm. Traço de 0,7 mm. **A esferográfica.**



Q-CONNECT®

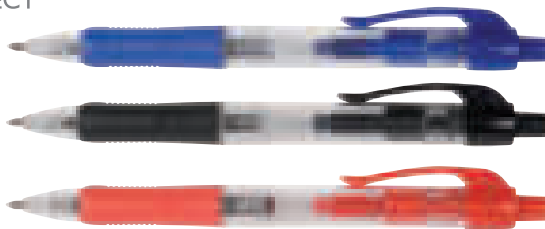

CÓD.	REF.	COR		
38015	KF00268	● AZUL	1	10
38014	KF00267	● PRETO	1	10
38016	KF00269	● VERMELHO	1	10



ESFEROGRÁFICA RETRÁTIL

Esferográfica retrátil com apoio de dedos de borracha, da mesma cor que a tinta. Corpo transparente que permite observar o nível da tinta. Ponta de 1 mm. Traço de 0,7 mm. **A esferográfica.**

Q-CONNECT®



CÓD.	REF.	COR		
164166	KF18623	● AZUL	-	1
164165	KF18622	● PRETO	-	1



ESFEROGRÁFICA RETRÁTIL PREMIUM

Esferográfica retrátil metálico com um design clássico e elegante. Corpo de plástico e de metal de cor cromado. Recarregável e compatível com as recargas Parker. Escrita suave. Tinta à base de óleo. Ponta de 1 mm. Traço de 0,7 mm. Comprimento de escrita: 1000 m. **A esferográfica.**

Q-CONNECT®



CÓD.	REF.		
164167	KF11393	-	10

ESFEROGRÁFICA RETRÁTIL PREMIUM

Esferográfica retrátil com apoio de dedos de borracha. Corpo ergonómico de ABS e apoio de dedos antideslizante de borracha para maior comodidade. Clip feito de material reciclável. Tinta azul à base de óleo. Ponta de 1 mm. Traço de 0,7 mm. **A esferográfica.**



ESCRITA E CORREÇÃO

ESFEROGRÁFICAS DE TINTA DE ÓLEO

Q-CONNECT®



3 ml

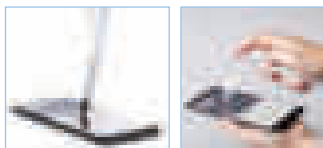

CÓD.	📦	📦
162984	1	1

ESFEROGRÁFICA RETRÁTIL ANTIBACTERIANA

Esferográfica antibacteriana com pulverizador recarregável integrado e tampa protetora. Inclui ponteiro em cor cinza. Acabamento liso em resistente ABS brilhante e elegante clip metálico. Escrita em tinta azul. Capacidade do pulverizador 3 ml. Apto para ecrãs táteis de acordo com ISO 22196.

A esferográfica.



CÓD.	COR	📦	📦
71780	● AZUL	1	12
71781	● PRETO	1	12
71782	● VERMELHO	1	12



ESFEROGRÁFICA ATLANTIS

Esferográfica retrátil com tinta à base de óleo com suave grip de borracha para uma escrita mais cómoda. Corpo transparente que permite ver a cor e nível da tinta. Clip e borracha inferior da cor da tinta. Ponta média de 1 mm. Traço médio de 0,32 mm. **A esferográfica.**

MILAN®



CÓD.	📦	📦
163561	1	20



ESFEROGRÁFICA RETRÁTIL COMPACT SUNSET

Esferográfica retrátil com tinta de óleo. Ponta de 1 mm. Comprimento de escrita aproximado: 1000 metros. Tinta de cor azul. **A esferográfica.**

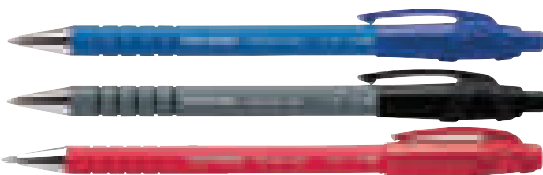

CÓD.	COR	📦	📦
21304	● AZUL	1	12
21305	● PRETO	1	12
21306	● VERMELHO	1	12



ESFEROGRÁFICA FLEX GRIP

Esferográfica retrátil com tinta à base de óleo. Corpo revestido de borracha para um maior conforto na escrita. Com ponta metálica. Estrias deslizantes para um melhor apoio. Ponta de 1 mm. Traço de 0,4 mm. **A esferográfica.**

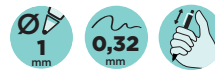

CÓD.	COR	📦	📦
155822	● AZUL	1	50
155823	● PRETO	1	50

ESFEROGRÁFICA ECO CLICSTIC

Esferográfica retrátil reciclada de ponta média. Fabricado com 62% de material reciclado. Produto certificado com etiqueta ecológica NF. Tinta à base de óleo. Corpo fino translúcido. Ponta de 1 mm. Traço de 0,32 mm.

A esferográfica.

MILAN®



CÓD.	COR	📦	📦
154002	● AZUL	1	25
154003	● PRETO	1	25
154004	● VERMELHO	1	25
154005	● VERDE	1	25



ESFEROGRÁFICA MILAN P1 TOUCH

Esferográfica P1 touch, com o corpo da mesma cor da tinta. Tinta fabricada na Alemanha. Design original criado pelo departamento de I+D da MILAN. Distância de escrita aproximada de 1200 metros. Ponta 1 mm. Traço de 0,4 mm. **A esferográfica.**

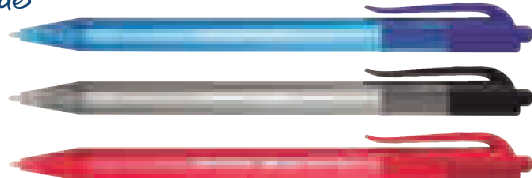

CÓD.	COR	📦	📦
79665	● AZUL	1	20
79664	● PRETO	1	20
79666	● VERMELHO	1	20



ESFEROGRÁFICA RETRÁTIL INKJOY 100

Esferográfica retrátil com tinta à base de óleo. De forma triangular. Escrita cómoda e fluida. Corpo transparente na cor da tinta. Ponta de 1 mm. Traço de 0,4 mm. **A esferográfica.**

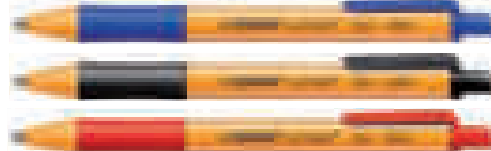

CÓD.	COR	📦	📦
72020	● AZUL	1	10
72021	● PRETO	1	10
72019	● VERMELHO	1	10



ESFEROGRÁFICA STABILO POINT BALL

Esferográfica com um design clássico e único. 79% fabricado com plásticos reciclados. Tinta extremamente suave para uma rápida escrita. Zona de pega antideslizante e clip da cor da tinta. Retrátil. Recarregáveis. Ponta de 1 mm. Traço de 0,5 mm. **A esferográfica.**



Q-CONNECT®

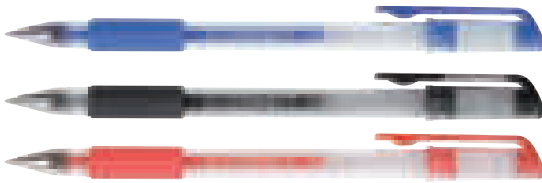

CÓD.	REF.	COR		
32448	KF21717	● AZUL	1	10
32447	KF21716	● PRETO	1	10
32449	KF21718	● VERMELHO	1	10



ESFEROGRÁFICA TRANSPARENTE

Escrita muito suave, com corpo transparente que permite observar o nível da tinta. Apoio de dedos de borracha. Tampa da cor da tinta. Ponta de 0,7 mm. Traço de 0,5 mm. **A esferográfica.**

Q-CONNECT®



CÓD.	REF.	COR		
163897	KF00382	● AZUL	-	12
164172	KF00381	● PRETO	-	12
164173	KF00383	● VERMELHO	-	12



ESFEROGRÁFICA RETRÁTIL

Esferográfica retrátil. Tinta gel, secagem rápida. Corpo de plástico translúcido que permite ver o nível de tinta. Apoio de dedos de borracha antideslizante. Ponta de 0,7 mm. Traço de 0,5 mm. **A esferográfica.**



CÓD.	COR		
150151	● AZUL	1	12
150149	● PRETO	1	12
150150	● VERMELHO	1	12
153774	● PÚRPURA	1	12
153776	● ROSA	1	12
153775	● TURQUESA	1	12
153773	● VERDE	1	12

ESFEROGRÁFICA GELOCITY QUICK DRY

Esferográfica retrátil tinta gel. Tinta super suave e de secagem ultra rápida. Corpo totalmente de borracha para maior conforto. Ponta 0,7 mm. Traço 0,3 mm. **A esferográfica.**



Paper Mate®



CÓD.	COR		
38092	● AZUL	1	12
38093	● PRETO	1	12



ESFEROGRÁFICA FLEX GRIP ELITE

Esferográfica retrátil com tinta gel. Corpo da cor da tinta. Com uma ponta de 1,4 mm que proporciona uma suave escrita. Traço de 0,5 mm. **A esferográfica.**

Sharp®



CÓD.		
164954	-	12

ESFEROGRÁFICA RETRÁTIL FASHION

Esferográfica de gel com tinta de cor intensa e que não mancha. Corpo com estilo de cor azul céu e branco pérola com um acabamento mate moderno para dar um aspeto elegante. Apoio de dedos de borracha com contorno para escrever com comodidade. Desenho retrátil com um clip resistente para prender aos bolsos, malas, mochilas, etc. Inclui 12 esferográficas de gel com tinta azul: 6 brancos e 6 azuis. Ponta média (0,7 mm). **A esferográfica.**



ESCRITA E CORREÇÃO

ESFEROGRÁFICAS DE TINTA DE GEL

Sharpie



CÓD. **164953** - 12



ESFEROGRÁFICA RETRÁTIL METAL PREMIUM

Esferográfica de gel com tinta de cor intensa e que não mancha. Corpo com estilo de cor bronze e prata com um acabamento mate moderno para dar um aspeto elegante. Apoio de dedos de borracha com contorno para escrever com comodidade. Desenho retrátil com um clip resistente para prender aos bolsos, malas, mochilas, etc. Inclui 12 esferográficas de gel com tinta azul: 6 bronze e 6 prata. Ponta média (0,7 mm). **A esferográfica.**

ESFEROGRÁFICAS APAGÁVEIS

Q-CONNECT®



CÓD.	REF.	COR		
153565	KF18625	● AZUL	1	10
153564	KF18624	● PRETO	1	10
153566	KF18626	● VERMELHO	1	10
153567	KF18627	● VERDE	1	10

RECARGA CAIXA DE 3 UNIDADES

CÓD.	REF.	COR		
155268	KF11058	● AZUL	-	1
155269	KF11057	● PRETO	-	1
155270	KF11059	● VERMELHO	-	1
155271	KF11060	● VERDE	-	1

APAGÁVEL



ESFEROGRÁFICA RETRÁTIL APAGÁVEL

Elegante esferográfica retrátil com tinta de gel que permite apagar e voltar a escrever imediatamente sem manchar os documentos. Apaga com a parte posterior especialmente desenhada. Corpo de cor da tinta. Ponta de 1 mm. Traço de 0,7 mm. **A esferográfica.**

BIC



CÓD.	COR		
153777	● AZUL	1	12
153778	● PRETO	1	12
153779	● VERMELHO	1	12
153780	● VERDE	1	12

APAGÁVEL



ESFEROGRÁFICA GELOCITY ILLUSION

Esferográfica com tinta de gel. Tinta apagável com tecnologia termo sensível. Escrita suave e grip de borracha. Ponta 0,7 mm e traço 0,35 mm. **A esferográfica.**

Q-CONNECT®

RECARGA

CÓD.	REF.	COR		
300027	KF11048	● AZUL	-	10
300028	KF15394	● PRETO	-	10



CÓD.	REF.		
35088	KF00233	-	1

ESFEROGRÁFICA DE BASE

Perfeito para balcões e repartições públicas. Suporte adesivo que garante uma perfeita aderência da sua base. Traço médio. Correnteia metálica. Tinta de cor azul. Traço de 0,7 mm. **A esferográfica.**

Q-CONNECT®

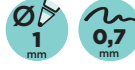

CÓD.	REF.		
35530	KF00841	-	1

ESFEROGRÁFICA DE BASE

Perfeita para balcões e repartições públicas. Suporte adesivo que garante uma perfeita aderência da sua base. Traço médio. Tinta de cor azul. Correnteia plástica. Ponta de 1 mm. Traço de 0,7 mm. **A esferográfica.**

BIC®

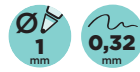

RECARGA AZUL

CÓD.		
77653	1	50

CÓD.		
71778	-	1

ESFEROGRÁFICA DE BASE PEN DESK

Ideal para balcões e repartições públicas. Esferográfica retrátil 4 em 1, inclui 4 tintas azuis para poder escrever mais de 8km. Com correnteia metálica muito resistente. Base de 250 g. Ponta de 1mm. Traço de 0,32 mm. **A esferográfica.**

ESFEROGRÁFICAS MULTIFUNÇÕES

Q-CONNECT®

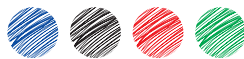

CÓD.	REF.		
38017	KF01938	1	10



ESFEROGRÁFICA 4 CORES

Esferográfica retrátil 4 em 1. Escreve em azul, preto, vermelho e verde. De corpo azul semitransparente com grip de borracha azul. Ponta de 1 mm. Traço de 0,7 mm. **A esferográfica.**

BIC®



CÓD.	COR CORPO		
46745	● AZUL	1	12
49330	● PRETO	1	12



ESFEROGRÁFICA 4 CORES GRIP

Esferográfica 4 cores. Corpo fabricado com grip de borracha para facilitar a escrita. Ergonómico. Sistema para correnteia. Garante 8 km de escrita entre as 4 cores. Ponta de 1 mm. Traço de 0,32 mm. **A esferográfica.**

BIC®



	CÓD.	MODELO	COR CORPO	PONTA		
1	00796	CONVENCIONAL	● AZUL	1 mm	1	12
2	150474	CONVENCIONAL	● VERMELHO	0,8 mm	1	12
3	52732	MINI	● AZUL	1 mm	1	12

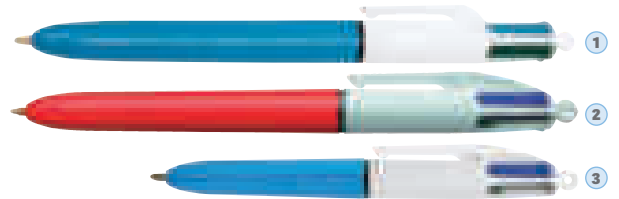

ESFEROGRÁFICA 4 CORES

Esferográfica retrátil 4 em 1. Escreve em azul, preto, vermelho, verde. Permite corrigir, marcar ou diferenciar um texto. Sistema para correnteia. Tamanho mini. O modelo convencional garante 8 km de escrita entre as 4 cores. **A esferográfica.**

BIC®

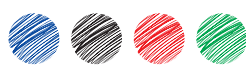

	CÓD.	COR CORPO		
1	156957	● AZUL	1	12
2	155817	● DOURADO	1	12
3	156956	● ROXO	1	12
4	162194	● OURO ROSADO	1	12
5	155816	● VERMELHO	1	12
6	156955	● ROSA	1	12
7	77529	SORTIDAS*	-	20

*Azul, rosa, prata ou violeta.

ESFEROGRÁFICA 4 CORES SHINE

Esferográfica 4 cores Shine. Design moderno com corpo em cores metálicas sortidas. Permite corrigir, marcar ou diferenciar um texto com o carregar na cor de tinta escolhida. Tinta de qualidade, de secagem rápida e uma escrita suave. Sistema para correnteia. Produto sem PVC. Ponta média de 1 mm. Traço 0,32 mm. **A esferográfica.**



ESCRITA E CORREÇÃO

ESFEROGRÁFICAS MULTIFUNÇÕES



CÓD.
49329 1 12



ESFEROGRÁFICA 4 CORES PASTEL

Esferográfica 4 cores pastel. Corpo fabricado com grip de borracha para facilitar a escrita. Ergonómica. Sistema para correia. Garante 8 km de escrita entre as 4 cores. Ponta de 1 mm. Traço de 0,4 mm. **A esferográfica.**



CÓD.
51900 - 1

ESFEROGRÁFICA 4 CORES FASHION

Esferográfica retrátil 4 em 1. Com 4 cores fantasia: azul céu, verde maçã, rosa e roxo. Permite corrigir, marcar ou diferenciar um texto com apenas o pulsar da cor da tinta eleita. Sistema para correia. Corpo e clip de plástico. Ponta média 1 mm. Traço: 0,32 mm. **A esferográfica.**



CÓD.
62791 1 12

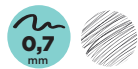

ESFEROGRÁFICA 4 EM 1

Esferográfica retrátil multifunções com um completo sistema de 3 pontas de tinta (cores azul, preto e vermelho) e 1 ponta lapiseira HB. Corpo com grip para um maior conforto na escrita. Com borracha de apagar protegida incluída no pulsador. Ponta média de 1 mm. Traço de 0,32 mm. Traço da lapiseira de 0,7 mm. **A esferográfica.**

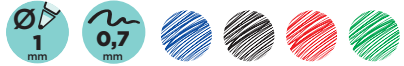

CÓD. REF.
72697 BW01 1 36



ESFEROGRÁFICA 5 EM 1

Esferográfica retrátil multifunções com tinta à base de óleo. Completo sistema 5 em 1: com 4 cores de tinta (azul, preto, vermelho e verde) e lapiseira. Corpo de plástico em diferentes cores vivas e clip metálico. Grip de borracha na parte inferior para uma maior comodidade da escrita. Com borracha protegida incluída no pulsador. Ponta de 1 mm. Traço da esferográfica de 0,7 mm. Traço da lapiseira de 0,5 mm. **A esferográfica.**



CÓD.
164341 - 12



ESFEROGRÁFICA 4 CORES FUN

Esferográfica retrátil 4 em 1 com 4 cores. Permite-lhe corrigir, marcar ou diferenciar um texto simplesmente pressionando a cor da tinta escolhida. Sistema para correia. Corpo e clip de plástico. Ponta média: 1 mm. Traço: 0,32 mm. **A esferográfica.**

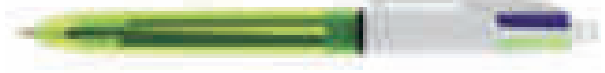

CÓD.
62790 1 12



ESFEROGRÁFICA 4 CORES FLÚOR

Esferográfica retrátil 4 em 1. Com 3 pontas de tamanho médio com tinta azul, preta e vermelha. Corpo verde transparente que permite ver o nível de tinta. Ponta média de 1 mm. Traço: 0,32 mm. Ponta grossa amarela: 1,6 mm. Traço: 0,42 mm. **A esferográfica.**

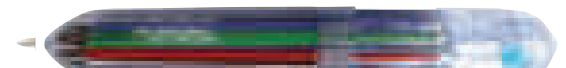

CÓD. REF.
159576 BW02 1 36

ESFEROGRÁFICA 10 EM 1

Esferográfica retrátil multifunções com tinta à base de óleo. Completo sistema 10 em 1: com 10 cores de tinta (amarelo, azul, celeste, castanho, laranja, preto, vermelho, rosa, verde e violeta). Corpo de plástico transparente. Ponta de 1 mm. Traço da lapiseira de 0,7 mm. **A esferográfica.**

ROLLERS DE TINTA LÍQUIDA



CÓD.	REF.	COR		
72036	KF50140	● AZUL	1	10
72035	KF50139	● PRETO	1	10
72037	KF50141	● VERMELHO	1	10



ROLLER

Roller de tinta líquida. Com apoio de borracha para uma maior comodidade. Corpo e tampa transparente da cor da tinta. Clip metálico. Diâmetro de esfera de 0,7 mm. Traço de 0,5 mm. **O marcador.**

Pentel

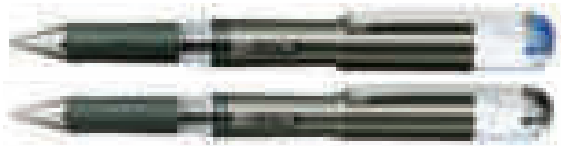

CÓD.	COR		
45104	● AZUL	-	12
45102	● PRETO	-	12
45103	● VERMELHO	-	12



ROLLER K227

Ponta fina. Design moderno. Corpo mais pequeno com clip em metal, ideal para usar no bolso. Pequena janela transparente permite visualizar o nível da tinta. Resistência à água e ao tempo. 650 metros de distância de escrita. Traço de 0,7 mm. Utiliza recargas KFR7. **O roller.**

Pentel

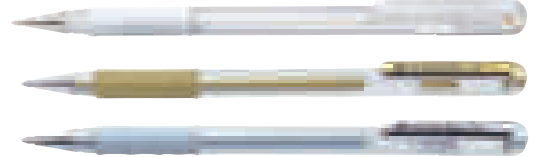

CÓD.	COR		
45100	● OURO	-	12
45101	● PRATA	-	12
45099	○ BRANCO	-	12

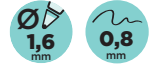

ROLLER K118

À prova de água e ao tempo. Indicados para decorar cartões festivos, papéis de cor, etc. Também indicado para a escrita corrente. 200 metros de distância de escrita. Traço de 0,8 mm. Disponível em 3 cores. **O roller.**

Pentel

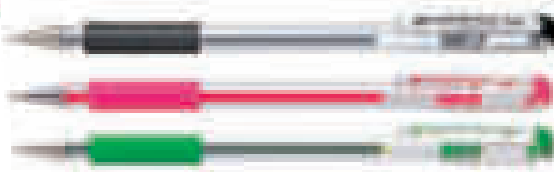

CÓD.	COR		
45081	● PRETO	-	12
45082	● VERMELHO	-	12
45083	● AZUL	-	12
45084	● VERDE	-	12
45085	● LARANJA	-	12
45088	● ROSA	-	12
45089	● AZUL CÉU	-	12
45090	● VIOLETA	-	12



ROLLER K116

Ponta fina. Grip de borracha para horas de escrita confortável. Corpo mais fino proporciona melhor colocação na mão. Tinta pigmentada revolucionária. 600 metros de distância de escrita. Ponta de 1 mm. Traço de 0,6 mm. 8 cores sortidas. **O roller.**

Pentel



CÓD.	COR		
154497	● LARANJA	-	12
154498	● AMARELO	-	12
154499	● VERDE	-	12
154500	● ROSA	-	12
154501	● AZUL	-	12
154502	● VIOLETA	-	12
154503	○ BRANCO	-	12
162960*	○ SORTIDAS	-	1



*Expositor com 4 dúzias sortidas.

ROLLER K108 PASTEL MILKY

Roller gel 108 com corpo fino em plástico para proporcionar melhor colocação na mão. Tinta pigmentada revolucionária. Corpo na cor da tinta. Ponta de 1 mm. Traço de 0,8 mm. Disponível em 7 cores. **O roller.**

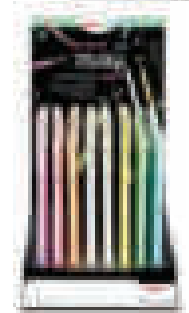

Pentel

CÓD.	COR		
68211	●● PRETO E VERMELHO	-	12
68212	●● AZUL E VERDE	-	12
68213	●● VERDE E AZUL	-	12
68214	●● LARANJA E AMARELO	-	12
68215	●● ROSA E ROSA	-	12
68216	●● VIOLETA E AZUL	-	12
68217	●● OURO E OURO	-	12
68218	●● PRATA E PRATA	-	12



ROLLER K110

Roller gel k110 dual Metallic (purpurina). A mistura da tinta pigmentada e glitter em 2 tons permite a criação de cores brilhantes que altera conforme o ângulo. Ponta de 1 mm. Traço de 0,8 mm. Disponível em 8 cores. **O roller.**

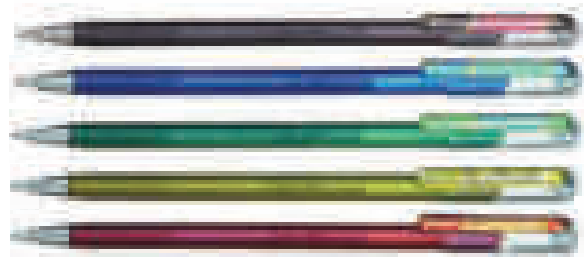

Pentel



CÓD.	COR		
45970	● AZUL	-	12
45968	● PRETO	-	12
45969	● VERMELHO	-	12



ROLLER BLN25 ENERGEL

A mais recente geração de tinta Energel. Com ponta de agulha. Disponíveis 3 cores de grande brilho e rápida secagem. Traço de 0,5 mm. **O roller.**

Pentel



CÓD.	COR		
45061	● PRETO	-	12
45062	● VERMELHO	-	12
45063	● AZUL	-	12
45064	● VERDE	-	12
45065	● VIOLETA	-	12



ROLLER BL17 ENERGEL

Utiliza a melhor qualidade de tinta líquida, proporcionando ultra suavidade e rápida secagem do gel. O grip de borracha dá-lhe conforto durante horas de escrita. Traço de 0,35 mm. Usa recargas LR7. **O roller.**

ESCRITA E CORREÇÃO

ROLLERS

Pentel



CÓD.	COR		
45067	● PRETO	-	12
45069	● AZUL	-	12
45071	● VIOLETA	-	12



ROLLER BL57 ENERGEL

Utiliza a melhor qualidade de tinta líquida, proporcionando ultra suavidade e rápida secagem do gel. O grip de borracha dá-lhe conforto durante horas de escrita. Ponta de 0,7 mm. Usa recargas LR7. **O roller.**

Pentel

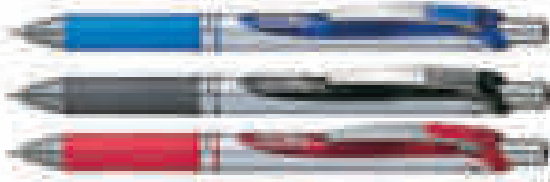

CÓD.	COR		
45075	● AZUL	-	12
45073	● PRETO	-	12
45076	● VERDE	-	12
45074	● VERMELHO	-	12
45077	● VIOLETA	-	12
166326	● AZUL MARINHO	-	12

CÓD.	COR		
166327	● AZUL CÉU	-	12
900163	● CASTANHO	-	12
900164	● LARANJA	-	12
900165	● VERDE CLARO	-	12
900166	● ROSA	-	12
900167	● TURQUESA	-	12

ROLLER BL77 ENERGEL RETRÁTIL

A melhor qualidade proporcionando ultra suavidade e rápida secagem do gel. O grip de borracha dá-lhe conforto durante horas de escrita. Design inovador com clip. 550 metros de distância de escrita. Ponta de 0,7 mm. Usa recargas LR7. **O roller.**

Pentel

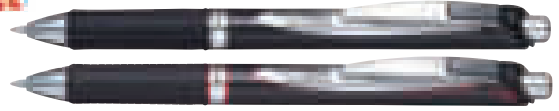

CÓD.	COR		
90751	● PRETO	-	12
90750	● AZUL	-	12
90749	● VERMELHO	-	12

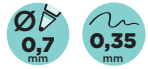

ROLLER BLP77 ENERGEL DOCUMENT RETRÁTIL

A melhor qualidade de tinta líquida à prova de documento. O grip de borracha dá-lhe conforto durante horas de escrita. Design inovador com clip. Retrátil. Resistente à luz e à prova de água. Certificado ISO 27668-2. Ponta de 0,7 mm. **O roller.**



	CÓD.	APRESENTAÇÃO		
1	166325	ESTOJO COM 12 UNIDADES	-	1
2	152600	EXPOSITOR COM 3 DÚZIAS EM 9 CORES SORTIDAS	-	1
3	166324	EXPOSITOR COM 6 DÚZIAS EM 12 CORES SORTIDAS	-	1

Pentel

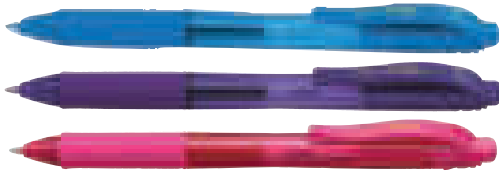

CÓD.	COR		
53481	● AZUL	-	12
53479	● PRETO	-	12
53482	● VERDE	-	12
53480	● VERMELHO	-	12
58631	● VIOLETA	-	12
154492	● AZUL MARINHO	-	12
58630	● AZUL CÉU	-	12

CÓD.	COR		
154493	● CASTANHO	-	12
58628	● LARANJA	-	12
154494	● VERDE CLARO	-	12
58629	● ROSA	-	12
154495	● TURQUESA	-	12

ROLLER BL107 RETRÁTIL

Roller de 0,7 mm retrátil. Com grip de borracha. Inovadora tinta pigmentada dá uma sensação de escrita suave sem ter de pressionar. Ideal para notas, assinaturas e escrita em geral. Disponível em 12 cores. Usa recargas LR7. **O roller.**



	CÓD.	APRESENTAÇÃO		
1	154689	BLISTER 4 UDS - PRETO, VERMELHO, AZUL E VERDE	-	1
2	154690	BLISTER 4 UDS - LARANJA, ROXO, AZUL CEU E ROSA	-	1
3	163896	EXPOSITOR COM 12 UNIDADES AZUL	-	1
4	154491	EXPOSITOR COM 6 DÚZIAS SORTIDAS	-	1

Pentel

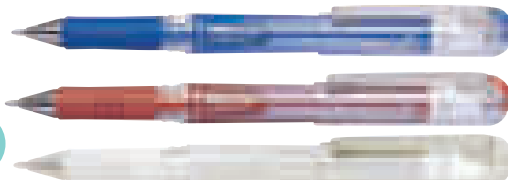

CÓD.	COR		
76556	● AZUL	-	12
76558	● BRONZE	-	12
76557	● VERDE	-	12
76555	● VERMELHO	-	12

CÓD.	COR		
76560	● VIOLETA	-	12
76561	○ BRANCO	-	12
76562	● OURO	-	12
76563	● PRATA	-	12

ROLLER HYBRID GEL K230M E K230W METALLIC

Ponta média de 1,0 mm e escrita muito suave. Design atraente e grip de borracha para um maior conforto. 250 metros de distância de escrita. Cores metálicas. Na cor branca (K230W) 130 metros de distância de escrita. **O roller.**

Pentel

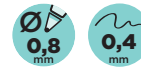
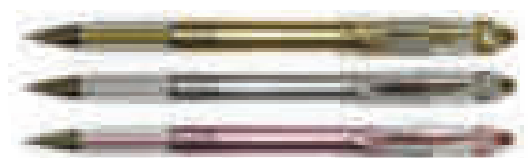

CÓD.	COR		
48617	● AZUL	-	12
48619	● BRONZE	-	12
48618	● VERDE	-	12
48616	● VERMELHO	-	12

CÓD.	COR		
48621	● VIOLETA	-	12
48620	● ROSA	-	12
48614	● OURO	-	12
48615	● PRATA	-	12

ROLLER SLICCI BG208M METALLIC

Roller tinta gel brilhante de secagem rápida. Disponível em 8 cores metálicas. Pinta e personaliza em papéis, cartolina, madeira, fitas de estudantes, etc. Ponta de 0,8 mm e traço de 0,4 mm. Design italiano. **O roller.**

Pelikan

Novo

Erase 2.0[®] Apagável e Ergonómico

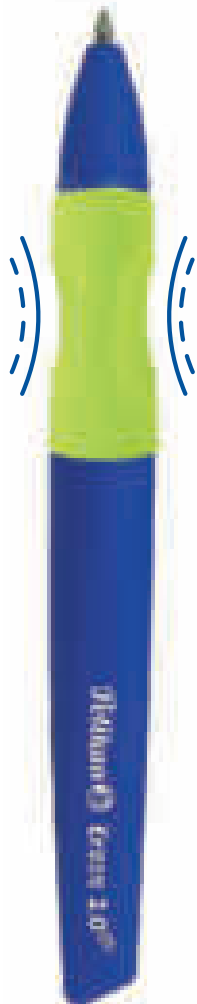
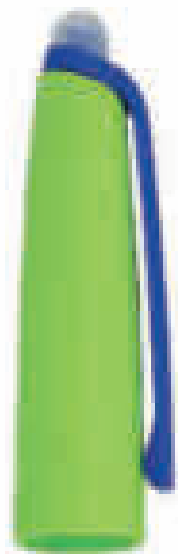
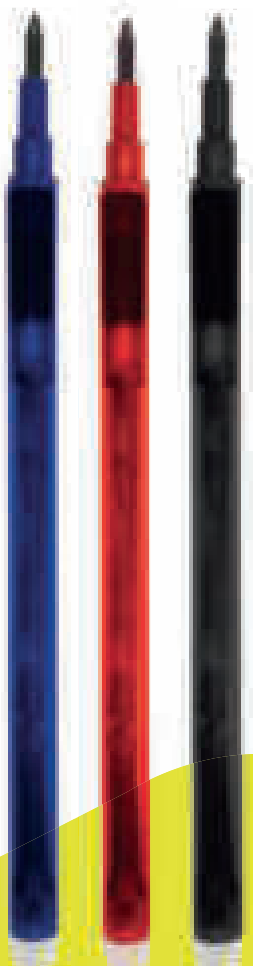

ESCRITA E CORREÇÃO

ROLLERS

Pentel



CÓD.	COR		
45850	● PRETO	-	12

ROLLER BN15 PARA TECIDO

Roller tinta gel especial para tecido. Ideal para etiquetar e marcar. Permanece após lavagem e limpeza a seco. Permite escrever em pequenos espaços. Tinta pigmentada à base de água. 35 metros de distância de escrita. Traço 1 mm. **O roller.**



Pelikan



ROLLER

CÓD.	COR		
165303	● AZUL	-	12
165304	● PRETO	-	12
165305	● VERMELHO	-	12

ROLLER ERASE 2.0

Roller de tinta gel Premium Quality. Apagável sem resíduos. Design ergonômico e grip suave. Ponta média de 0,7 mm. Disponível em 3 cores de escrita. **O roller.**



RECARGA

CÓD.	COR		
165306	● AZUL	-	1
165307	● PRETO	-	1
165308	● VERMELHO	-	1



CÓD.	APRESENTAÇÃO		
165309	EXPOSITOR 60 ROLLERS + 36 RECARGAS CORES SORTIDAS	-	1

MARCADORES DE PONTA DE FIBRA

GIOTTO



CÓD.	COR		
74782	● AZUL	1	12
74784	● PRETO	1	12
74783	● VERMELHO	1	12

MARCADOR OFFICE FINE

Marcador ideal para escritório. Tinta à base de água. Escrita limpa e precisa. Não trespassa o papel. Ponta de 2,5 mm. Traço de 0,7 mm. **O marcador.**

Maped



CÓD.		
74897	-	1

MARCADOR GRAPH'PEPS

Marcador de ponta fina de fibra de alta qualidade com reforço metálico. Forma triangular que permite uma ótima aderência. Ideal para escrever e desenhar. Cores sortidas. Ponta ultra fina. Traço de 0,4 mm. Apresentado em estojo de 20 marcadores. **O estojo.**

Maped



CÓD.		
67814	-	1

CONJUNTO DE MANDALAS

Set de desenho com 33 peças. Ideal para colorir mandalas. **O conjunto.**

Contém:

- 10 marcadores Graph'Peps extra fine 0,4 mm.
- 10 marcadores Color'Peps.
- 12 lápis de colorir Duo e um aparador de metal.



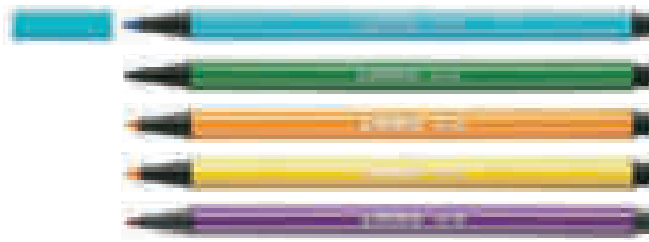

CÓD.	COR		
49233	● AMARELO	1	10
150773	● AMARELO LIMÃO	1	10
49238	● AZUL CELESTE	1	10
150774	● AZUL CLARO	1	10
150775	● AZUL COBALTO	1	10
49230	● AZUL MARINHO	1	10
49231	● AZUL ESCURO	1	10
150776	● AZUL PRÚSSIA	1	10
150777	● AZUL ESVERDEADO	1	10
150778	● VERMELHO	1	10
150779	● VERMELHO PÁLIDO	1	10
150780	● BEGE CLARO	1	10
150781	● BEGE ESCURO	1	10
150782	● ESMERALDA CLARO	1	10
150783	● CINZA AZULADO CLARO	1	10
150784	● CINZA AZULADO	1	10
49229	● CINZA AZULADO MÉDIO	1	10
49228	● CINZA AZULADO PÁLIDO	1	10
150786	● CINZA PAYNÉS	1	10
150787	● HELIOTROPO	1	10
49226	● LILÁS	1	10
49234	● CASTANHO	1	10
49236	● LARANJA	1	10
49242	● PRETO	1	10

CÓD.	COR		
150788	● OCRE CLARO	1	10
49239	● OCRE ESCURO	1	10
150789	● PÚRPURA	1	10
49241	● VERMELHO CARMIM	1	10
49235	● VERMELHO ESCURO	1	10
49225	● ROSA	1	10
150790	● SANGUÍNEA	1	10
150791	● SIENA TOSTADO	1	10
150792	● SOMBRA	1	10
49224	● TURQUESA	1	10
49240	● VERDE ESMERALDA	1	10
49223	● VERDE GELO	1	10
49232	● VERDE FOLHA	1	10
150799	● VERDE NÉON	1	10
150793	● VERDE PRADO	1	10
49227	● VERDE TERRA	1	10
49237	● VIOLETA	1	10



CÓD.
78055 - 1

Estojo de 10 unidades sortidas.



CÓD.
43409 - 1

Cor Parade
Estojo de 20 unidades sortidas.

MARCADOR PEN 68

Tinta à base de água quase inodora, aguarelável. Tampa ventilada. Aguenta destapado até 24 horas sem secar. Traço de 1 mm. **O marcador.**



CÓD.	APRESENTAÇÃO		
165030	ESTOJO DE 10 UNIDADES SORTIDAS	-	1
165031	ESTOJO DE 18 UNIDADES SORTIDAS	-	1

MARCADOR PEN 68

Marcador com cores intensas. Ponta redonda de fibra muito resistente. Cores brilhantes. Pode-se usar para escrever ou colorir. Tinta com base de água quase inodora. Traço de 1 mm. **O estojo.**



CÓD.		
165019	-	1

MARCADOR PEN 68 ARTYLINE

Marcador de feltro premium de cor intensa. Cores muito brilhantes e luminosas que permitem pintar com água. Ponta resistente com traço de 1 mm. Tinta inodora à base de água. Estojo com 24 marcadores. **O estojo.**



CÓD.	COR		
153646	● AZUL METALIZADO	-	1
153647	● COBRE	1	10
153648	● DOURADO	1	10
153649	● PRATA	1	10
153650	● VERDE METALIZADO	1	10
155855	SORTIDAS*	-	1

* Estojo de 8 unidades.

MARCADOR PEN 68 METALLIC

Tinta à base de água quase inodora, aguarelável. Tampa ventilada. Aguenta destapado até 24 horas sem secar. Traço de 1,4 mm. **O marcador.**

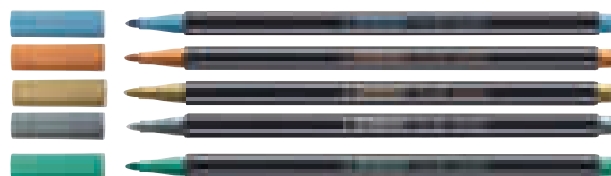

ESCRITA E CORREÇÃO

MARCADORES DE PONTA DE FIBRA

STABILO

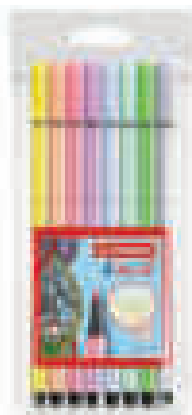

CÓD.
67751 - 1

MARCADOR PEN 68 PASTEL

Marcador com cores pastel intensas. Ponta redonda de fibra muito resistente. Pode-se usar para escrever ou colorir. Tinta com base de água quase inodora. Traço de 1 mm. Estojo com 8 marcadores. **O estojo.**

STABILO



	CÓD.	APRESENTAÇÃO		
1	78057	ESTOJO DE 10 CORES STANDARD + 5 NÉON	-	1
2	161924	ESTOJO DE 20 CORES STANDARD + 5 NÉON	-	1
3	153645	ESTOJO DE 25 CORES STANDARD + 5 NÉON	-	1
4	78058	ESTOJO DE 24 CORES STANDARD + 6 NÉON	-	1

MARCADOR PEN 68 NÉON

Marcador com cores intensas. Ponta redonda de fibra muito resistente. Cores brilhantes. Pode-se usar para escrever ou colorir. Tinta com base de água quase inodora. Traço de 1 mm. **O estojo.**

STABILO



CÓD.	COR		
49207	ALBARICOQUE	1	10
31587	AMARELO	1	10
150800	AMARELO LIMÃO	1	10
72009	AMARELO NÉON	1	10
49213	AZUL CELESTE	1	10
150802	AZUL CLARO	1	10
150801	AZUL COBALTO	1	10
49206	AZUL NOITE	1	10
31584	AZUL ESCURO	1	10
31589	AZUL TURQUESA	1	10
49208	AZUL ULTRAMAR	1	10
150803	VERMELHÃO	1	10
150804	VERMELHÃO PÁLIDO	1	10
49211	CARMIM	1	10
150805	BEGE	1	10
150806	ESMERALDA CLARO	1	10
49218	CINZA	1	10
150807	CINZA AZULADO CLARO	1	10
150808	CINZA AZULADO INTENSO	1	10
49219	CINZA ESCURO	1	10
150809	CINZA PAYNÉS	1	10
150810	HELIOTROPO	1	10
49214	LILÁS	1	10

MARCADOR POINT 88

Marcador com ponta de fibra, com reforço metálico. Escrita fina, apto para régua e escantilhões. Tampa ventilada, tinta à base de água. Traço de 0,4 mm. **O marcador.**



ZEBRUI

CÓD.
49220 - 1

Estojo de 20 unidades sortidas.



ROLLER SET

CÓD.
78053 - 1

Estojo de 25 unidades sortidas.

CÓD.	COR		
49215	LILÁS CLARO	1	10
49210	CASTANHO	1	10
31590	LARANJA	1	10
72013	LARANJA NÉON	1	10
31588	PRETO	1	10
150811	OCRE	1	10
49217	OCRE ESCURO	1	10
150812	PÚRPURA	1	10
31586	VERMELHO	1	10
72011	VERMELHO NÉON	1	10
31592	ROSA	1	10
72012	ROSA NÉON	1	10
150813	SANGUÍNEA	1	10
150814	SIENA TOSTADO	1	10
150815	SOMBRA	1	10
31585	VERDE	1	10
49205	VERDE GELO	1	10
31593	VERDE FOLHA	1	10
49209	VERDE MAÇA	1	10
72010	VERDE NÉON	1	10
49216	VERDE AZEITONA	1	10
49212	VERDE PINHO	1	10
31591	VIOLETA	1	10



COR PARADE

CÓD.	COR		
43408	VERMELHO/LARANJA	-	1
156897	ANTRACITE/LARANJA	-	1

Estojo de 20 unidades sortidas.



STABILO®

STABILO Pen 68
Caneta de
ponta grossa

STABILO point 88
Caneta de
ponta fina



Disponível
em 65 cores.



ORGANIZAR
COLORIR
MEMORIZAR

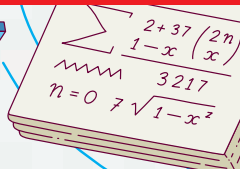

ESCRITA E CORREÇÃO

MARCADORES DE PONTA DE FIBRA



	CÓD.	APRESENTAÇÃO		
1	78049	ESTOJO DE 10 UDS.	-	1
2	78050	ESTOJO DE 20 UDS.	-	1

MARCADOR POINT 88

Marcador com ponta de fibra e reforço metálico. Escrita fina, apto para régua e escantilhões. Tinta à base de água. Ponta fina. Traço: 0,4 mm. **O estojo.**



	CÓD.		
	78052	-	1

MARCADOR POINT 88

Marcador com ponta de fibra e reforço metálico. Oferece uma escrita fina, apto para régua e escantilhões. Tinta à base de água. Tampa ventilada. Resistente à secagem sem tampa. Contém 25 marcadores de cores sortidas. Traço: 0,4 mm. **O estojo.**



	CÓD.		
	64825	-	1

MARCADOR POINT 88

Marcador com ponta de fibra e reforço metálico. Oferece uma escrita fina, apto para régua, escantilhões, mandalas e arte de terapia. Tinta à base de água. Tampa ventilada. Resistente à secagem sem tampa. Traço: 0,4 mm. Contém 50 marcadores. **O estojo.**

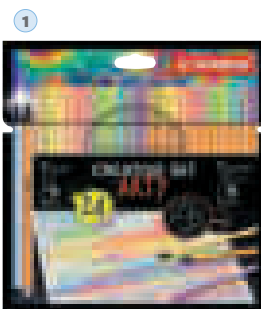
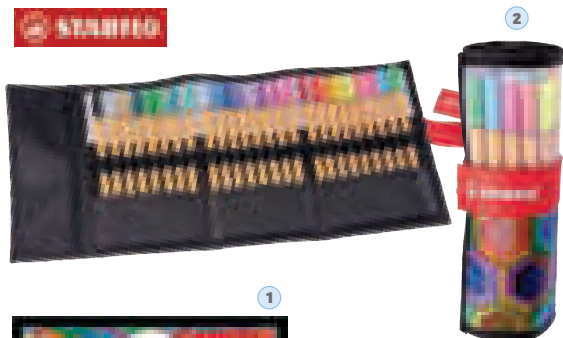

	CÓD.	APRESENTAÇÃO		
N 1	165024	ESTOJO DE 24 CORES STANDARD	-	1
2	161925	ROLLERSET DE 20 CORES STANDARD + 5 NÉON	-	1
N 3	165038	ESTOJO DE 59 CORES STANDARD + 6 NÉON	-	1

MARCADOR POINT 88 ARTY LINE

Marcador com ponta de fibra e reforço metálico. Oferece uma escrita fina, apta para régua e escantilhões. Tinta à base de água. Tampa ventilada. Resistente à secagem sem tampa. Traço de 0,4 mm. **O estojo.**

	CÓD.	APRESENTAÇÃO		
1	165033	ESTOJO DE 24 CORES PASTEL	-	1
2	165034	ESTOJO DE 36 CORES STANDARD	-	1

MARCADOR POINT CREATIVE SET

Conjunto criativo com marcadores Point 88 e Pen 68. Alta proteção contra a secagem. Com cores brilhantes. Traço de 0,4 mm nos Point 88 e de 1 mm nos Pen 68. **O estojo.**



MARCADORES DE PONTA DE FIBRA



	CÓD.	APRESENTAÇÃO		
1	151080	BLISTER DE 6 CORES	-	1
2	153652	BLISTER DE 10 CORES STANDARD + 5 CORES NÉON	-	1
3	73508	BLISTER DE 25 CORES STANDARD + 5 CORES NÉON	-	1
4	78051	ESTOJO ZEBRUI DE 15 CORES STANDARD + 5 CORES NÉON	-	1
5	72016	ROLLERSET DE 25 CORES STANDARD + 5 CORES NÉON	-	1

MARCADOR POINT 88 NÉON

Marcador com ponta de fibra e reforço metálico. Design único que permaneceu no tempo até obter um estatuto de mito. Oferece uma escrita fina, apta para régua e escantilhões. Tinta à base de água. Tampa ventilada. Resistente à secagem sem tampa. Traço de 0,4 mm. **O blister, roller set ou estojo.**



CÓD.		
67752	-	1

MARCADOR POINT 88 PASTEL

Marcador com ponta de fibra, com reforço metálico. Escrita fina, apto para régua e escantilhões. Tampa ventilada, tinta à base de água. Traço de 0,4 mm. **Estojo de 8 cores sortidas pastel.**



CÓD.		
78054	-	1

MARCADOR POINT 88 NÉON MINI

Marcador com ponta de fibra e reforço metálico. Formato mini do clássico. Escrita fina, apto para régua e escantilhões. Tampa ventilada. Tinta à base de água. Ponta fina. Traço: 0,4 mm. **Blister de 18 cores: 13 sortidas + 5 néon.**



CÓD.	COR		
07479	● AZUL	1	12
07480	● PRETO	1	12
07481	● VERMELHO	1	12

MARCADOR FLAIR ORIGINAL

O marcador Nylon que proporciona uma escrita intensa. A sua ponta de nylon evita que a tinta esorra. Com tampa. Corpo na cor da tinta. Traço de 1,1 mm. **O marcador.**

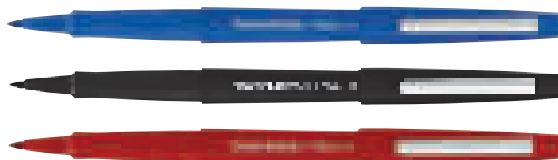

ESCRITA E CORREÇÃO

MARCADORES DE PONTA DE FIBRA

Paper Mate®



CÓD.	UNIDADES/CAIXA	PERMITE ABERTURA DE EMBALAGEM
155880	- 1	

MARCADOR FLAIR

Marcadores Flair Original, sortido de cores tropicais. Ponta de fibra média (1,1 mm). Ideal para tomar notas, fazer mandalas, journaling criativo, colorir e muito mais. Tinta de secagem rápida, resistente às manchas. Tampa com clip metálico. **Estojo rígido de 16 cores sortidas.**

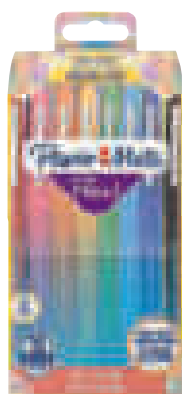

Paper Mate®



CÓD.	UNIDADES/CAIXA	PERMITE ABERTURA DE EMBALAGEM
164938	- 1	

MARCADOR FLAIR MIX

Marcadores de ponta de feltro com tinta à base de água e de secagem rápida que evita as manchas. A escrita não trespassa o papel. 8 marcadores Flair Original de ponta média de 0,7 mm em cores intensas. 8 marcadores Flair Bold, de ponta grossa de 1,2 mm que produzem linhas intensas e expressivas. 4 marcadores Flair Ultrafine, de ponta ultra fina de 0,4 mm para obter linhas limpas e precisas. **Estojo de 20 unidades.**



Paper Mate®



CÓD.	APRESENTAÇÃO	UNIDADES/CAIXA	PERMITE ABERTURA DE EMBALAGEM
164940	6 MARCADORES	- 1	
164941	12 MARCADORES	- 1	

MARCADOR FLAIR PASTEL

Marcadores de ponta de feltro com tinta à base de água. Ponta de 0,7 mm. Tinta resistente à luz. **O estojo.**



CÓD.	UNIDADES/CAIXA	PERMITE ABERTURA DE EMBALAGEM
58467	10 MARCADORES	- 1
58468	20 MARCADORES	- 1

MARCADOR TRIPLUS® FINELINER 334

Marcador de desenho triangular ergonómico. Tinta à base de água. Anti-secante: aguenta destapado dias sem secar. Cores sortidas. Lavável. Ponta de 0,5 mm. Espessura da linha 0,3 mm. **O estojo.**

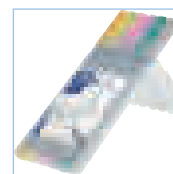

CÓD.	UNIDADES/CAIXA	PERMITE ABERTURA DE EMBALAGEM
152063	- 1	

MARCADOR TRIPLUS® FINELINER 334 MY PASTEL

Marcador de desenho triangular ergonómico. Tinta à base de água. Anti-secante: aguenta destapado dias sem secar. 6 cores pastel. Lavável. Ponta de 0,5 mm. Espessura da linha: 0,3 mm. **O estojo.**



CÓD.	UNIDADES/CAIXA	PERMITE ABERTURA DE EMBALAGEM
33940	10 MARCADORES	- 1
33941	20 MARCADORES	- 1

MARCADOR TRIPLUS®

Marcador de ponta de fibra, corpo triangular, espessura da linha de 1,6 mm aproximadamente. Ponta de 3 mm. Com tinta anti-secagem. Cores brilhantes. **O estojo.**

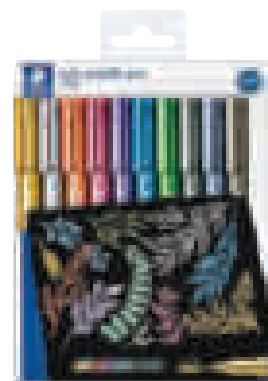

CÓD.	UNIDADES/CAIXA	PERMITE ABERTURA DE EMBALAGEM
164312	- 1	

MARCADOR 8323

Marcador metálico com ponta de fibra para escrever e decorar sobre papéis e cartolinas escuras e claras. Perfeito para scrapbooking e cartões de felicitações. Pode-se apagar facilmente de superfícies lisas como vidros e espelhos usando um pano húmido. Largura da linha 1-2 mm aproximadamente. Inclui 10 marcadores em cores metálicas. **O estojo.**

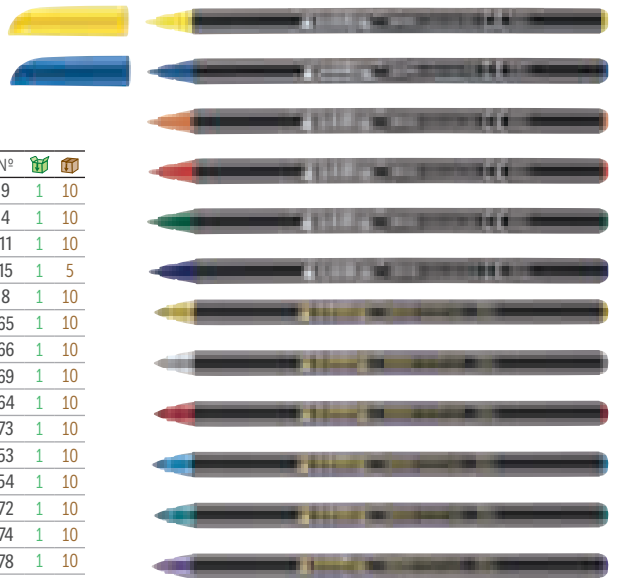

CÓD.	COR	Nº		
07276	● AMARELO	5	1	10
07280	● AZUL	3	1	10
27165	● AZUL AÇO	17	1	5
07288	● AZUL CLARO	10	1	10
27162	● AZUL TURQUESA	14	1	5
27167	● CARMIM	19	1	5
07291	● CINZA	12	1	10
27168	● MAGENTA	20	1	5
07294	● CASTANHO	7	1	10
27166	● CASTANHO ESCURO	18	1	5
07296	● LARANJA	6	1	10
27164	● LARANJA CLARO	16	1	5
07306	● PRETO	1	1	10
07320	● VERMELHO	2	1	10
27171	● VERMELHO INGLÊS	28	1	5

CÓD.	COR	Nº		
07322	● ROSA	9	1	10
07330	● VERDE	4	1	10
07333	● VERDE CLARO	11	1	10
27163	● VERDE AZEITONA	15	1	5
07336	● VIOLETA	8	1	10
34406	● NÉON AMARELO	65	1	10
34407	● NÉON LARANJA	66	1	10
34408	● NÉON ROSA	69	1	10
34405	● NÉON VERDE	64	1	10
72071	● AZUL METAL*	73	1	10
50376	● OURO*	53	1	10
50377	● PRATA*	54	1	10
72070	● VERMELHO METAL*	72	1	10
72072	● VERDE METAL*	74	1	10
72073	● VIOLETA METAL*	78	1	10

*Traço entre 1 e 3 mm.

MARCADOR 1200

Marcador para escrever, desenhar, fazer esboços, gráficos, etc. Tinta solúvel de alta qualidade. Ponta redonda super resistente. Traço 1 mm. **O marcador.**

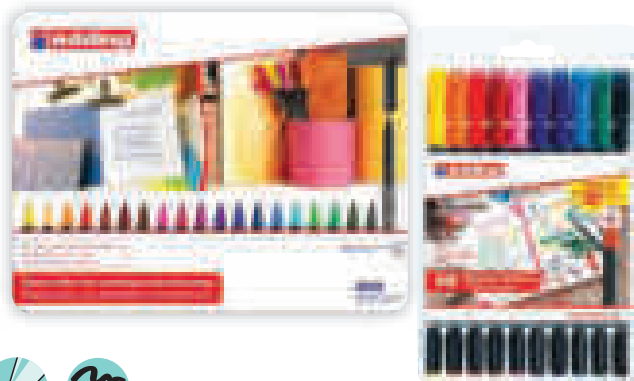

CÓD.	APRESENTAÇÃO		
25824	8 MARCADORES + 2 GRÁTIS	-	1
75353	16 MARCADORES + 4 GRÁTIS	-	1

MARCADOR 1200

Para escrever, desenhar e anotar. Ponta fina resistente. Tinta à base de água altamente resistente à ação da luz. Ampla gama de cor. Uso profissional, doméstico e escolar. Traço: 1 mm. Cores sortidas. **O estojo.**



CÓD.		
155693	-	1

MARCADOR 1200 PASTEL

Para escrever, desenhar e anotar. Ponta fina resistente. Tinta à base de água altamente resistente à ação da luz. Ampla gama de cores. Uso profissional e escolar. Traço: 1 mm. Cores sortidas. **Estojo de metal de 6 marcadores.**



CÓD.	COR		
07283	● AZUL	1	10
07302	● PRETO	1	10
07318	● VERMELHO	1	10
07328	● VERDE	1	10



MARCADOR 1300

Marcadores para escrever, desenhar, fazer esboços, gráficos, etc. Tinta de alta qualidade à base de água. Ponta redonda super resistente. Traço de 2 mm. **O marcador.**



ESCRITA E CORREÇÃO

MARCADORES DE PONTA DE FIBRA



Marcador TRJ50-A
Indicado para desenho Técnico.

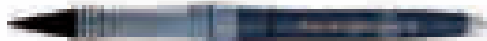

Recarga MLJ20-A

CÓD.	TIPO		
52974	MARCADOR	-	12
52975	RECARGA	-	12

MARCADOR PENTEL TRJ 50 TRADIO

Extremamente elegante com corpo em plástico flexível. Utiliza o inovador sistema Pentel, de tinta capilar que torna a escrita ultra suave até à última gota. Possui uma ponta fina, mas que permite criar uma variedade de larguras de linha, de grosso para fino, dependendo do ângulo e pressão. Ótimo para tomar notas ou escrever cartas. Distância de escrita 1,200 metros. **O marcador.**



CÓD.	COR		
152514	● PRETO	-	12
152515	● VERMELHO	-	12
152516	● AZUL	-	12
152517	● VERDE	-	12
152518	● CASTANHO	-	12
152519	● LARANJA	-	12

CÓD.	COR		
152520	● AMARELO	-	12
152521	● CINZA	-	12
152522	● ROSA	-	12
152523	● AZUL CÉU	-	12
152524	● VIOLETA	-	12
152525	● AMARELO TORRADO	-	12

MARCADOR SIGN PEN S520

Marcador original com ponta de fibra, perfeita para escrever, desenhar e adicionar caracteres a qualquer assinatura. Tinta à base de água com 12 cores intensas. A tampa de encaixe impede que a ponta seque. É feita de 80% de plástico reciclado (somente preto, vermelho, azul e verde). Não Reutilizável. Apresenta um traço aproximadamente de 2.0 mm. **A caixa.**



CÓD.	COR		
901591	● VERDE PASTEL	-	10
901592	● ROSA PASTEL	-	10
901593	● AZUL PASTEL	-	10
901594	● AZUL CINZA	-	10
159322	● VERDE AZEITONA	-	10
159323	● VERMELHO VINHO	-	10
159324	● AZUL ESCURO	-	10
159325	● CASTANHO PÁLIDO	-	10
159326	● VIOLETA AZULADO	-	10
159327	● ROXO	-	10
159328	● CINZA CLARO	-	10
159329	● VERDE TURQUESA	-	10
155836	● PRETO	-	10
155837	● VERMELHO	-	10
155838	● AZUL	-	10
155839	● VERDE	-	10
155842	● AMARELO	-	10
155840	● CASTANHO	-	10
155841	● LARANJA	-	10
155844	● ROSA	-	10
155845	● AZUL CÉU	-	10
155843	● CINZA	-	10
155847	● OCRE	-	10
155846	● VIOLETA	-	10



CÓD.	APRESENTAÇÃO		
154685	BLISTER 4 CORES BASIC	-	1
154686	BLISTER 4 CORES HAPPY	-	1
901595	BLISTER 4 CORES PASTEL	-	1
161275	BLISTER 4 CORES NATURE	-	1
161276	BLISTER 4 CORES BERRY	-	1



CÓD.		
163735**	-	1

** Estojo blister com 12 unidades.

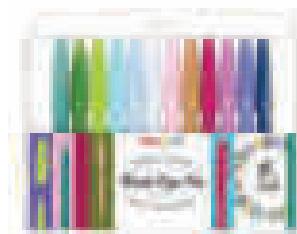

CÓD.		
155848*	-	1

*Expositor com 75 unidades.



MARCADOR / PINCEL TOUCH

Marcador / pincel com ponta flexível, sem desgaste. Espessura da linha variável, ideal para desenhos, ilustrações, caligrafia e muito mais. Feito com 81% de plástico reciclado. **O marcador.**



CÓD.	COR		
45989	● AZUL	-	12
45987	● PRETO	-	12
45988	● VERMELHO	-	12
45990	● VERDE	-	12

CÓD.	EMBALAGEM		
45991	6 UNIDADES	-	1
45992	12 UNIDADES	-	1
45993	24 UNIDADES	-	1

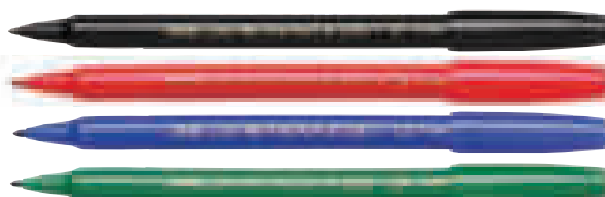

MARCADOR DE FELTRO S360

Marcador de feltro de ponta fina, com tinta solúvel em água. Disponível individualmente ou em conjuntos de 6, 12 e 24 unidades. Traço de 1 mm. **O marcador.**



Q-CONNECT®



CÓD.	REF.	COR		
164169	KF11344	● AZUL	-	10
164168	KF11343	● PRETO	-	10
164170	KF11345	● VERMELHO	-	10
164171	KF11346	● VERDE	-	10

MARCADOR PERMANENTE DUPLA PONTA

Marcador com dupla ponta: uma ponta redonda de fibra acrílica de 1 mm e uma ponta de resina de 0,4 mm para um traço mais preciso. Tinta à base de água. Secagem instantânea. **O marcador.**

Q-CONNECT®



CÓD.	REF.	COR		
78926	KF26046	● AZUL	1	10
78925	KF26045	● PRETO	1	10
78927	KF26047	● VERMELHO	1	10
78928	KF01773	● VERDE	1	10
79627	KF26088	SORTIDAS*	-	1

*Estojo de 4 cores: azul, preto, vermelho e verde.

MARCADOR PONTA DE FIBRA PERMANENTE

Marcador permanente com ponta redonda. Indicado para escrever, desenhar, fazer esboços, etc. Traço de 3 mm. **O marcador.**

Q-CONNECT®



CÓD.	REF.	COR		
78922	KF26043	● AZUL	1	10
59435	KF26042	● PRETO	1	10
78923	KF26044	● VERMELHO	1	10
78924	KF01774	● VERDE	1	10
79626	KF26089	SORTIDAS*	-	1

*Estojo de 4 cores.

MARCADOR PONTA DE FIBRA PERMANENTE

Marcador permanente com ponta biselada. Indicado para escrever, desenhar, fazer esboços, etc. Corpo e tampa da cor da tinta. Traço de 5 mm. **O marcador.**



Pentel



CÓD.	COR		
45173	● AZUL	-	12
45171	● PRETO	-	12
45172	● VERMELHO	-	12
45174	● VERDE	-	12

CÓD.	COR		
900733	● AZUL	-	12
900731	● PRETO	-	12
900732	● VERMELHO	-	12
900734	● VERDE	-	12

CÓD.	COR		
900737	● AZUL	-	12
900735	● PRETO	-	12
900736	● VERMELHO	-	12
900738	● VERDE	-	12



MARCADOR N50 PERMANENTE

Marcador de ponta redonda com tinta permanente à prova de água. Ideal para quase todas as superfícies. 1.000 metros de distância de escrita. Corpo metálico. Disponível em 3 pontas diferentes. **O marcador.**

Pentel



CÓD.	COR		
45877	● AZUL	-	12
45875	● PRETO	-	12
45876	● VERMELHO	-	12
45878	● VERDE	-	12



Pentel

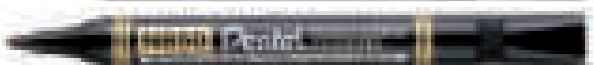
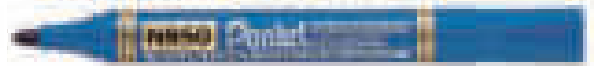

CÓD.	COR		
45169	● AZUL	-	12
45167	● PRETO	-	12
45168	● VERMELHO	-	12
45170	● VERDE	-	12



MARCADOR N60 PERMANENTE

Marcador de ponta biselada com tinta permanente à prova de água. Ideal para quase todas as superfícies. 1.000 metros de distância de escrita. Disponível em 4 cores. Ponta de 5,5 mm. Corpo metálico. **O marcador.**

MARCADOR N850 PERMANENTE

Marcador permanente económico. Ponta redonda ideal para uso na maioria das superfícies. Disponível em 4 cores. Ponta de 4,2 mm. Corpo em plástico. **O marcador.**

ESCRITA E CORREÇÃO

MARCADORES PERMANENTES

Pentel

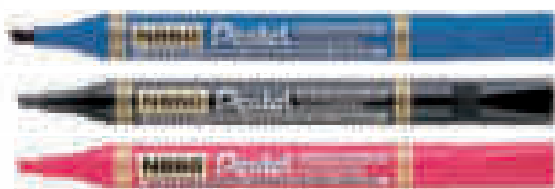

CÓD.	COR		
45881	● AZUL	-	12
45879	● PRETO	-	12
45880	● VERMELHO	-	12



MARCADOR N860 PERMANENTE

Marcador permanente económico. Ponta biselada ideal para uso na maioria das superfícies. Disponível em 3 cores. Ponta de 4,5 mm. Corpo em plástico. **O marcador.**

Pentel



CÓD.	COR		
47238	● AZUL	-	12
47236	● PRETO	-	12
47237	● VERMELHO	-	12



MARCADOR NN50 PERMANENTE

Marcador permanente de ponta redonda com traço de 5 mm. Este marcador permanente à base de álcool é adequado para uso em todas as superfícies. Com tampa retrátil e clip. Corpo em plástico. Ponta de 5,0 mm. **O marcador.**

Pentel



CÓD.	COR		
45177	● AZUL	-	12
45175	● PRETO	-	12
45176	● VERMELHO	-	12
45178	● VERDE	-	12



MARCADOR NLF50 MAXIFLO PERMANENTE

Ponta redonda com tinta à base de álcool. Marcador mais espesso que o habitual de forma a permitir uma maior aderência ao papel. A sua distância de escrita é 1,5 vezes superior à dos marcadores convencionais. Ponta de 4,5 mm. Corpo em plástico. **O marcador.**

Pentel



CÓD.	COR		
45227	● AZUL	-	12
45226	● VERMELHO	-	12
45228	● VERDE	-	12



MARCADOR NXS15 PERMANENTE RETRÁTIL

Marcador permanente retrátil. 110 metros de distância de escrita. Disponível em 4 cores vivas. Ponta de 4,5 mm. **O marcador.**

edding

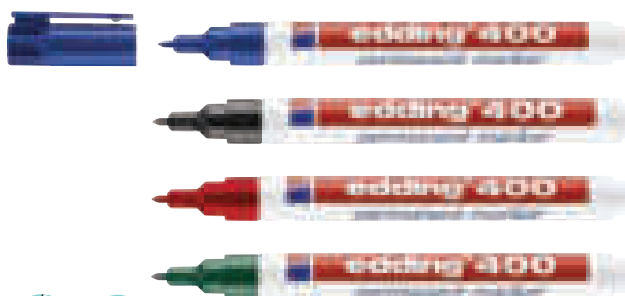

CÓD.	COR		
77568	● AZUL	1	10
77558	● PRETO	1	10
77569	● VERMELHO	1	10
77570	● VERDE	1	10

RECARREGÁVEL



MARCADOR 400 RECARREGÁVEL

Marcador permanente com ponta fina. Indicado para marcar quase todo o tipo de superfícies: papel, metal, vidro e plásticos. Tinta permanente inodora. Recarregável. Secagem rápida. Resistente à água e à luz. Traço de 1 mm. **O marcador.**

edding

RECARREGÁVEL



CÓD.	COR		
79806	● AMARELO	1	10
79807	● AZUL	1	10
75356	○ BRANCO	1	10
79808	● PRETO	1	10

CÓD.	COR		
75355	● OURO	1	10
75354	● PRATA	1	10
79809	● VERMELHO	1	10
79810	● VERDE	1	10

MARCADOR 751 RECARREGÁVEL

Marcador de tinta permanente opaca com ponta redonda. Ativa-se mediante sistema de bombeamento. Para marcar sobre quase todo o tipo de superfícies como madeira, vidro, plástico e metal. Grande cobertura e efeito lacado indicado para escrever sobre materiais transparentes e escuros. Seca rápido. Resistente à água e à ação da luz. Corpo de alumínio. Recarregável. Tinta quase inodora. Traço entre 1 e 2 mm. **O marcador.**





edding 

TOP

 1,5-3 mm

CÓD.	COR		
07281	● AZUL	1	10
07300	● PRETO	1	10
07319	● VERMELHO	1	10
07329	● VERDE	1	10

 **RECARREGÁVEL**

MARCADOR 3000 RECARREGÁVEL
 Marcador permanente de ponta redonda sintética. Corpo de alumínio, recarregável. Secagem instantânea. Resistente à água e às fricções. Tinta quase inodora. Traço entre 1,5 e 3 mm. **O marcador.**



edding 

 1,5-3 mm

CÓD.	COR		
76496	● AZUL	1	10
76497	● PRETO	1	10
76498	● VERMELHO	1	10
76499	● VERDE	1	10

RECARREGÁVEL

MARCADOR 300 RECARREGÁVEL
 Marcador permanente com ponta redonda. Corpo de plástico. Recarregável. Secagem instantânea. Resistente à água e à luz. Ideal para escrever, marcar, pintar e desenhar sobre quase todo tipo de materiais, como por exemplo: papel, cartão, metal, vidro e plástico. Tinta quase inodora. Traço aproximado entre 1,5 e 3 mm. **O marcador.**



edding 

 1,5-3 mm

CÓD.	COR		
164493	● AZUL	-	10
164494	● PRETO	-	10
164495	● VERMELHO	-	10
164492	SORTIDAS*	-	1



*Bolsa de 4 cores: azul, preto, vermelho e verde.

MARCADOR 21 ECOLINE
 Marcador permanente de secagem rápida, quase inodoro e resistente à luz. Oferece resultados duradouros e pode utilizar-se da mesma forma sobre plástico, madeira, metal, vidro ou cartão. Fabricado com 90 % de plástico reciclado. Recarregável. Ponta redonda de 1,5-3 mm. **O marcador.**



edding 

 2-4 mm

CÓD.	COR		
75363	● AMARELO	1	10
75362	● AZUL	1	10
75357	○ BRANCO	1	10
75360	● PRETO	1	10
75361	● VERMELHO	1	10

CÓD.	COR		
75358	● OURO	1	10
75359	● PRATA	1	10

MARCADOR 750
 Marcador de tinta opaca com ponta redonda. Para marcar sobre quase todo o tipo de superfícies como madeira, vidro, plástico e metal. Tinta permanente com efeito lacado, quase sem odor, especialmente apta para escrever sobre materiais transparentes e escuros. Tinta de secagem rápida. Resistente à água e à ação da luz, ao esfregar e ao calor até 400°C. Ativa-se mediante sistema de bombeamento. Corpo de alumínio. Traço entre 2 e 4 mm. **O marcador.**



edding  **RECARREGÁVEL** 

 3-4 mm

CÓD.	COR		
39868	● AZUL	1	10
39869	● PRETO	1	10
39870	● VERMELHO	1	10
151887	● VERDE	1	10

MARCADOR 550 RECARREGÁVEL
 Marcador permanente com ponta redonda. Corpo de alumínio. Recarregável. Secagem instantânea. Resistente à água e à luz. Tinta quase inodora. Traço entre 3 e 4 mm. **O marcador.**

ESCRITA E CORREÇÃO

MARCADORES PERMANENTES



CÓD.	COR		
153702	● AZUL	1	10
153700	● PRETO	1	10
153701	● VERMELHO	1	10
153703	● VERDE	1	10



MARCADOR 330 RECARREGÁVEL

Marcador permanente recarregável com ponta biselada. Para marcar quase todo o tipo de superfícies como, metal, vidro e plástico. Tinta permanente quase inodora, de secagem rápida resistente à água e à ação da luz. Recarregável. Traço: 1-5 mm. **O marcador.**



CÓD.	COR		
39864	● AZUL	1	10
39865	● PRETO	1	10
39866	● VERMELHO	1	10
39867	● VERDE	1	10



RECARREGÁVEL

MARCADOR 3300 RECARREGÁVEL

Marcador permanente com ponta biselada de fibra. Recarregável. Tinta quase inodora. Resistente à água. Traço entre 1 e 5 mm. **O marcador.**



CÓD.	COR		
07285	● AZUL	1	10
07301	● PRETO	1	10
07321	● VERMELHO	1	10

RECARREGÁVEL

MARCADOR Nº 1 RECARREGÁVEL

Marcador permanente com ponta biselada sintética. Corpo de alumínio. Recarregável. Secagem instantânea. Resistente à água e à fricção. Tinta quase inodora. Traço entre 1 e 5 mm. **O marcador.**



CÓD.	COR		
07278	● AZUL	1	10
07305	● PRETO	1	10
07317	● VERMELHO	1	10
07327	● VERDE	1	10



RECARREGÁVEL

MARCADOR 500 RECARREGÁVEL

Marcador permanente com ponta biselada sintética. Corpo de alumínio. Recarregável. Secagem instantânea. Resistente à água e à luz. Tinta quase inodora. Traço entre 2 e 7 mm. **O marcador.**

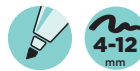

CÓD.	COR		
07284	● AZUL	1	5
07303	● PRETO	1	5
07316	● VERMELHO	1	5
07324	● VERDE	1	5



RECARREGÁVEL

MARCADOR 800 RECARREGÁVEL

Marcador permanente com ponta biselada sintética. Corpo de alumínio. Recarregável. Secagem instantânea. Resistente à água e à luz. Tinta quase inodora. Traço entre 4 e 12 mm. **O marcador.**



CÓD.	COR		
153698	● AZUL	1	5
47426	● PRETO	1	5
153697	● VERMELHO	1	5
153699	● VERDE	1	5



RECARREGÁVEL

MARCADOR 850 RECARREGÁVEL

Marcador permanente recarregável de traço grosso e ponta biselada. Corpo de alumínio. Secagem instantânea. Resistente à água, à luz e às altas temperaturas. Tinta quase inodora. Espessura de traço: aprox. 5 e 15 mm. **O marcador.**



CRIA

TIVO

AUTÊN

TICO

RESIS

TENTE

DURA

DOURO



ESCRITA E CORREÇÃO

MARCADORES PERMANENTES



CÓD.	COR		
155877	● AZUL	1	12
155876	● PRETO	1	12
155878	● VERMELHO	1	12
155879	● VERDE	1	12



CÓD.	APRESENTAÇÃO		
153677	PACK DE 20 UDS.	-	1
153678	PACK DE 28 UDS.	-	1

MARCADOR PERMANENTE

Marcador permanente de ponta fina. Indicado para papel, plástico, metal e em quase qualquer outro tipo de superfície. Secagem instantânea. Resistente à água. Traço de 1 mm. **O marcador.**

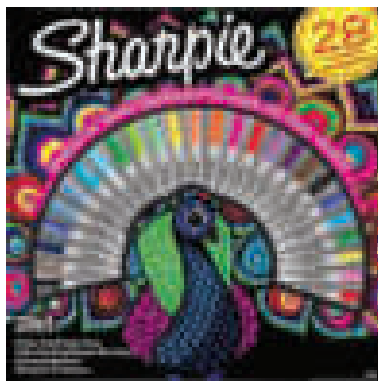
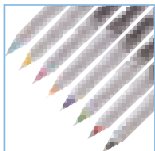
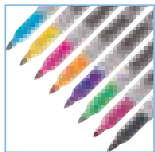

CÓD.		
153679	-	1

MARCADOR PERMANENTE

Marcador permanente com secagem instantânea. Resistente à água. 20 marcadores de ponta fina e 8 ultra fina para poder alternar traços grossos e detalhes delicados. Cores intensas e brilhantes. Traço de 1 mm.

Caixa de 28 cores sortidas.

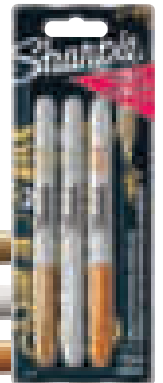

CÓD.	COR	APRESENTAÇÃO		
164946	● OURO	CAIXA DE 12 UDS.	-	12
164947	● PRATA	CAIXA DE 12 UDS.	-	12
164958	●●● OURO, PRATA, BRONZE	BLISTER DE 3 UDS.	-	1

MARCADOR PERMANENTE METALLIC

Marcador permanente de ponta fina. A sua magnífica tinta permanente escreve em papel, plástico, metal e em quase qualquer outro tipo de superfície. Surpreendentemente resistente, a tinta seca com rapidez e resiste ao desgaste e ao contacto com a água. Cor brilhante e duradoura. Com uma ponta fina chamativa desenhada para impressionar. **O marcador.**



CÓD.		
152067	-	1

MARCADOR PERMANENTE DESIGN JOURNEY

Marcadores com duas pontas para escrever e marcar sobre quase todas as superfícies. Resistente à água. Secagem rápida. Recarregável. Pontas bloqueadas que impedem que se afundem. Ponta fina e ultra fina. Traço entre 0,5 e 3,0 mm. **Estojo de 36 cores sortidas.**



Q-CONNECT®



0,5 mm

TRAÇO 0,5 mm.

CÓD.	REF.	COR		
43296	KF01068	● PRETO	1	10
43295	KF01066	SORTIDAS*	-	1

* Estojo de 4 uds.: azul, preto, vermelho e verde.

0,8 mm

TRAÇO 0,8 mm.

CÓD.	REF.	COR		
43298	KF01200	● PRETO	1	10

MARCADOR DE RETROPROJEÇÃO

Marcador permanente de ponta de fibra para transparências e múltiplas superfícies. Ponta redonda. Tinta de secagem rápida. Com tampa e clip. **O marcador.**



Q-CONNECT®



1 mm

CÓD.	REF.	COR		
43302	KF02301	● AZUL	1	10
43301	KF02300	● PRETO	1	10
43303	KF02302	● VERMELHO	1	10

MARCADOR PERMANENTE PARA CD/ DVD

Marcador especialmente indicado para CD e DVD. Tampa da cor da tinta. Ponta redonda de fibra permanente. Distância de escrita: 280 m. Traço de 1 mm. **O marcador.**

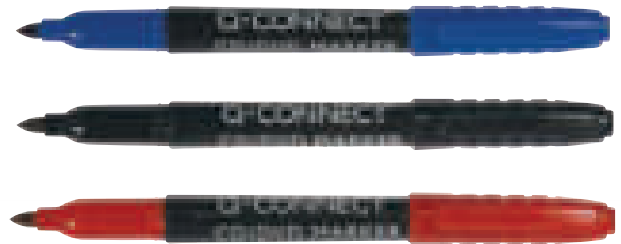

Pentel

2 mm

CÓD.	COR		
45884	● AZUL	-	12
45882	● PRETO	-	12
45883	● VERMELHO	-	12

MARCADOR NMS51 CD/DVD PERMANENTE

Marcador permanente de secagem rápida. Ideal para escrever em CD/DVD, vidro, madeira, metal, plástico, etc. 500 metros de distância de escrita. Disponível em 3 cores. **O marcador.**



CÓD.	TRAÇO	COR		
300019	0,6 mm	● PRETO	1	10
68780	0,6 mm	● VERMELHO	1	10
300020	1 mm	● PRETO	1	10

MARCADOR PERMANENTE LUMOCOLOR SPECIAL

Marcador permanente universal especial para aplicações como superfícies envernizadas, vidro, tecidos etc. De secagem rápida, tinta sem xileno nem tolueno, não borra e é resistente à água sobre quase todas as superfícies. **O marcador.**



1,5 mm



0,6 mm



CÓD.	COR		
43078	● AZUL	1	10
43080	● PRETO	1	10
43079	● VERMELHO	1	10



MARCADOR PERMANENTE LUMOCOLOR DUO 348

Marcador permanente com ponta redonda fina de um lado e grossa do outro. Uma ponta é perfeita para escrever (largura do traço: aprox. 0,6 mm), a outra é idónea para marcar (largura do traço: aprox. 1,5 mm). DRY SAFE (teste ISO 554). Excelentes tintas e resistente à água. Tampa com clip. Traço entre 0,6 e 1,5 mm. **O marcador.**

ESCRITA E CORREÇÃO

MARCADORES PERMANENTES



0,4 mm

REF.: 313

CÓD.	COR	UNID.	CAIXA
29156	● AZUL	1	10
29157	● PRETO	1	10
29158	● VERMELHO	1	10
29159	● VERDE	1	10

Traço aproximado: 0,4 mm.

0,6 mm

REF.: 318

CÓD.	COR	UNID.	CAIXA
10556	● AZUL	1	10
10558	● PRETO	1	10
10560	● VERMELHO	1	10
10562	● VERDE	1	10
78085	SORTIDAS*	-	1
78086	SORTIDAS**	-	1

Traço aproximado: 0,6 mm.

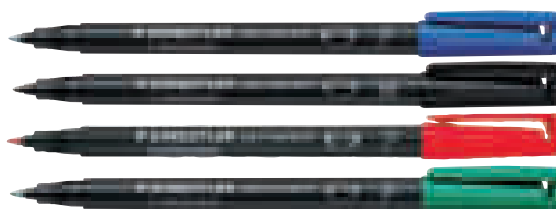

0,8-1 mm

REF.: 317

CÓD.	COR	UNID.	CAIXA
10557	● AZUL	1	10
10559	● PRETO	1	10
10561	● VERMELHO	1	10
10563	● VERDE	1	10
78087	SORTIDAS*	-	1
78088	SORTIDAS**	-	1

Traço aproximado: 0,8 mm - 1 mm.

MULTISUPERFÍCIE



* Estojo de 4 uds.: azul, preto, vermelho e verde.

** Estojo de 6 uds.: azul, preto, castanho, laranja, vermelho e verde.

MARCADOR PERMANENTE DE RETROPROJEÇÃO LUMOCOLOR

Marcador universal para uso em transparências e em quase todas as superfícies. Até dois dias destapado sem secar. Não borra e tem uma excelente resistência à água em quase todas as superfícies. Secagem rápida. Com clip. O seu corpo em polipropileno garante uma longa duração do produto. **O marcador.**

MARCADORES PARA TODO TIPO DE QUADROS

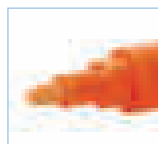

6 mm

CÓD.	REF.	UNID.	CAIXA
163642	RT18	-	1

MARCADOR GIZ LÍQUIDO

Marcador de ponta redonda e biselada. Ideal para utilizar em superfícies de vidro. Tinta à base de água. Apaga-se a húmido e a seco. Traço aproximado de 6 mm.

Blister de 8 unidades em cores sortidas.



MARCADORES PARA QUADROS BRANCOS

Q-CONNECT®

CÓD.	REF.	COR	UNID.	CAIXA
78930	KF26036	● AZUL	1	10
78929	KF26035	● PRETO	1	10
78931	KF26037	● VERMELHO	1	10
78932	KF26009	● VERDE	1	10
78933	KF00880	SORTIDAS*	1	10
79628	KF26038	SORTIDAS**	-	1

* Caixa com 10 marcadores. ** Blister com 4 marcadores.

MARCADOR QUADRO BRANCO

Marcador Whiteboard. Marcador para quadros brancos com ponta redonda. Corpo na cor branca e tampa da cor da tinta. Traço de 3 mm. **O marcador.**





STAEDTLER®

97%
**PLÁSTICO
RECICLADO***

Permanentemente sustentável

Lumocolor® permanent pen 318

- * Corpo fabricado com 97% de plástico reciclado conforme ISO 14021 (corpo, tampa e topo)
- Estojo STAEDTLER box reutilizável
- DRY SAFE- pode permanecer destapado durante dias sem secar
- Recarregável com estação de recarga 487 17
- Fabricado na Alemanha



Mais informações em



www.staedtler.pt

ESCRITA E CORREÇÃO

MARCADORES PARA QUADROS BRANCOS



CÓD.	COR		
45185	● AZUL	-	12
45183	● PRETO	-	12
45184	● VERMELHO	-	12
45186	● VERDE	-	12

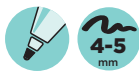

MARCADOR MW85 QUADRO BRANCO

Marcador económico para quadro branco. Ponta redonda ideal para utilização em quase todo o tipo de quadros brancos. Disponível em 4 cores. Ponta de 4,2 mm. **O marcador.**



CÓD.	COR		
45870	● AZUL	-	12
45868	● PRETO	-	12
45869	● VERMELHO	-	12



MARCADOR MW86 QUADRO BRANCO

Marcador económico, para quadro branco. Ponta biselada ideal para utilização em quase todo o tipo de quadros brancos. Disponível em 3 cores. Ponta de 4,5 mm. **O marcador.**



CÓD.	COR		
45873	● AZUL	-	12
45871	● PRETO	-	12
45872	● VERMELHO	-	12
45874	● VERDE	-	12



MARCADOR MWL5M MAXIFLO QUADRO BRANCO

Ponta biselada. A tinta é fornecida por sistema de bombeamento, o que evita que a tinta seque, caso se esqueça de colocar a tampa. Escreve 3 vezes mais do que um marcador de quadro branco convencional. 1.200 metros de distância de escrita. Ponta de 5 mm. **O marcador.**



CÓD.	COR		
45199	● AZUL	-	12
45197	● PRETO	-	12
45198	● VERMELHO	-	12
45200	● VERDE	-	12

CÓD.	APRESENTAÇÃO		
58068	APAGADOR + 4 UNIDADES	-	1
45196	CARTEIRA 4 UNIDADES	-	12
72095	EXPOSITOR COM 36 UDS	-	1



MARCADOR MWL5M MAXIFLO QUADRO BRANCO

Ponta redonda. A tinta é fornecida por sistema de bombeamento, o que evita que a tinta seque, caso se esqueça de colocar a tampa. Escreve 3 vezes mais do que um marcador de quadro branco convencional. 1.200 metros de distância de escrita. Ponta de 5 mm. **O marcador.**



MARCADOR

CÓD.	COR		
156736	● AZUL	-	12
156734	● PRETO	-	12
156735	● VERMELHO	-	12
156737	● VERDE	-	12

RECARGA

CÓD.	COR		
156740	● AZUL	-	12
156738	● PRETO	-	12
156739	● VERMELHO	-	12
156741	● VERDE	-	12

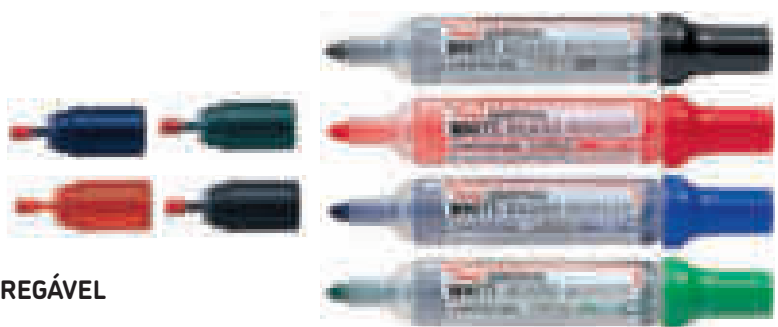

MARCADOR EASYFLO PARA QUADRO BRANCO RECARREGÁVEL

Marcador de tinta líquida com ponta redonda para quadro branco. Fluxo constante da tinta. Ponta de 6 mm. Em quatro cores. Recarregável. **O marcador.**



RECARREGÁVEL

CÓD.	COR		
151884	● AZUL	-	10
151882	● PRETO	-	10



MARCADOR 661 RECARREGÁVEL

Marcador para escrever e desenhar sobre quadros brancos. Pode-se apagar a seco em praticamente todas as superfícies não porosas como esmalte e melamina. Tecnologia "cap-off" que permite deixar sem tampa durante vários dias sem secar. Sem adição de butilacetato. Recarregável. Ponta redonda de 2 mm. Traço 1 mm. **O marcador.**



edding **RECARREGÁVEL** **ECO**

MARCADOR 28 ECOLINE RECICLADO RECARREGÁVEL
 Marcador de quadro branco. As peças sintéticas do marcador são compostas de pelo menos 90% material reciclado. Apagável a seco (superfícies não porosas). Traço entre 1,5-3 mm. Pode permanecer destapado durante vários dias sem secar. Resistente à ação da luz e de secagem rápida. **O marcador.**

CÓD.	COR	📦	📦
164499	● AZUL	-	10
164500	● PRETO	-	10
164501	● VERMELHO	-	10
164498	SORTIDAS*	-	1

*Caixa com 4 marcadores.

1,5-3 mm

REFILLABLE ECOLOGICAL

edding **RECARREGÁVEL** **ECO**

MARCADOR 660 RECARREGÁVEL
 Marcador de ponta redonda. Para quadro branco. Tinta pigmentada quase inodora. Recarregável. Pode permanecer destapado durante vários dias sem secar. Apagável em seco (em superfícies não porosas). Traço entre 1,5 e 3 mm. **O marcador.**

CÓD.	COR	📦	📦
77357	● AZUL	1	10
77355	● PRETO	1	10
77356	● VERMELHO	1	10
77358	● VERDE	1	10
151881	SORTIDAS*	-	1

*Blister com 4 marcadores.

1,5-3 mm

REFILLABLE ECOLOGICAL

BIC VELLEDA.

MARCADOR WHITEBOARD
 Ponta cônica muito resistente. Tampa com fecho de segurança. Corpo de plástico, fácil de segurar. Prático, com tinta à base de acetona, facilitando o traço e proporcionando uma maior intensidade da tinta. Ponta redonda de 4,5 mm. Traço de 1,4 mm. **O marcador.**

CÓD.	COR	📦	📦
07524	● AZUL	1	12
07525	● PRETO	1	12
07526	● VERMELHO	1	12
07527	● VERDE	1	12

1,4 mm

BIC VELLEDA. **ECO**

MARCADOR WHITEBOARD
 Marcador para quadro branco com ponta redonda cônica. Tinta à base de álcool, menor odor. Apaga em seco facilmente, inclusive depois de vários dias. Ponta de 4,95 mm. Traço de 1,4 mm. **O marcador.**

CÓD.	COR	📦	📦
58498	● AZUL	1	12
58497	● PRETO	1	12
58499	● VERMELHO	1	12
58500	● VERDE	1	12

1,4 mm

BIC VELLEDA.

MARCADOR WHITEBOARD
 Marcador para quadro branco com ponta redonda. Apaga-se facilmente. Ponta de 4,5 mm. Traço aproximado de 1,4 mm. **Bolsa de 8 cores sortidas.**

1,4 mm

CÓD. 155082 - 1

BIC VELLEDA. **TAMANHO MINI**

MARCADOR WHITEBOARD KIDS
 Marcadores de tamanho mini adaptado para crianças. Não tóxico, fácil de apagar, ponta bloqueada, admite pressão e não perde a forma. Ponta de 4,5 mm. Traço: 1,4 mm. **Blister de 6 cores sortidas.**

1,4 mm

CÓD. 153559 - 1

ESCRITA E CORREÇÃO

MARCADORES PARA QUADROS BRANCOS

BIC® VELLEDA.



CÓD.	COR		
152504	● AZUL	1	24
152505	● PRETO	1	24
152506	● VERMELHO	1	24
152507	● VERDE	1	24



MARCADOR WHITEBOARD

Marcador para quadro branco com ponta cônica muito resistente. Tampa com fecho de segurança. Corpo de plástico, fácil de segurar. Tamanho prático de bolso, com tinta à base de acetona, facilitando o apagar e maior intensidade da tinta. Ponta fina redonda de 2,8 mm. Traço de 1,5 mm. **O marcador.**

BIC® VELLEDA.



CÓD.	COR		
75318	● AZUL	1	12
75319	● PRETO	1	12
75320	● VERMELHO	1	12



MARCADOR WHITEBOARD LIQUID POCKET

Extremidade com ponteiro para ecrãs táteis. Com tinta líquida: cores mais vivas, maior duração. Ideal para utilizar sobre apresentações com quadros interativos onde pintar, tocar o ecrã e apagar, fazem-se frequentemente. Ponta média de 4,2 mm. Traço de 2,2 mm. **O marcador.**

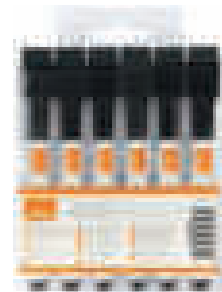
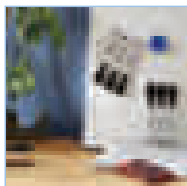

CÓD.		
166205	-	1

MARCADOR WHITEBOARD MINI COM APAGADOR

Estes marcadores de quadro não permanentes proporcionam grande visibilidade em superfícies não porosas e têm um apagador integrado na tampa da caneta magnética. Com tinta não tóxica de baixo odor, satisfazem todas as suas necessidades, ideal para uso doméstico e de escritório. Embalagem de 6 marcadores pretos apagáveis a seco com uma ponta fina de 2 mm de largura para linhas uniformes e suaves. Utilização com quadros brancos Nobo para um ótimo desempenho. **A embalagem.**

BIC® VELLEDA.



CÓD.	COR		
07528	● AZUL	1	12
07529	● PRETO	1	12
07530	● VERMELHO	1	12
07531	● VERDE	1	12



MARCADOR WHITEBOARD

Ponta grossa biselada. Corpo ergonómico que proporciona um maior controlo da escrita. Tinta à base de álcool, menor odor. Ponta biselada de 5,9 mm. Traço aproximado entre 3 e 5,5 mm. **O marcador.**

MARCADORES ESPECIAIS

edding®



CÓD.		
76310	1	10

MARCADOR 8280 SECURITAS UV

Marcador de segurança visível com luz ultravioleta. Secagem rápida. Ponta redonda de 1,5 mm. Traço entre 1,5 e 3 mm. **O marcador.**



Sharpie



CÓD.		
164961	-	1

MARCADOR FINO NÉON UV

Marcador permanente com ponta fina. Efeito néon e fluorescente no escuro. Escreve em papel, plástico, metal e em quase qualquer outro tipo de superfície. Resistente à água, secagem rápida. Inclui 4 cores em cores sortidas. **O blister.**

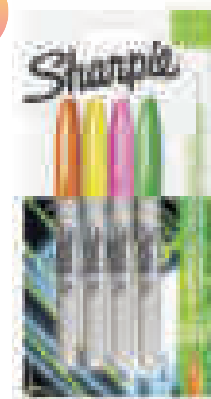



CÓD.
73909 - 1

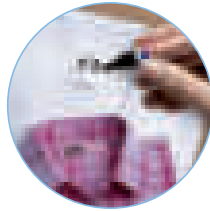

PERMANENTE

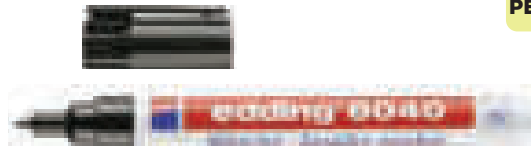

MARCADOR PARA TECIDO 8040

Marcador permanente para marcar tecido. Ideal para identificar, marcando permanentemente, a roupa escolar, a bolsa ou outro material desportivo. Secagem instantânea. Resistente à água inclusive a temperaturas de 95 °C na máquina de lavar. Ponta redonda. Cor preto. Traço de 1 mm. **O marcador.**



CÓD.
154395 1 10



MULTISUPERFÍCIE



MARCADOR 950

Marcador super permanente com ponta redonda larga, ideal para escrita grande e grossa. Escreve em todo tipo de superfícies, sejam ásperas ou sujas. Tem uma pasta permanente de excelente opacidade que resiste à luz e à água uma vez seca. Traço de 10 mm. Cor amarela. **O marcador.**



CÓD.	PONTA		
901304	0,05 mm	-	12
901305	0,1 mm	-	12
901306	0,3 mm	-	12
901307	0,5 mm	-	12
901308	0,8 mm	-	12
901309	BLISTER 5 UDS.	-	1
901310	EXPOSITOR 30 UDS.	-	1

MARCADOR MICROMÉTRICO POINTLINER

Marcador para desenhar com tinta preta pigmentada, resistente à água e à descoloração. Para escrever, desenhar, ilustrar, desenho gráfico, documentos, esboços. Permite combinações com produtos solúveis em água. Tampa ventilada em conformidade com a ISO 11540. **O marcador.**



CÓD.
45994 - 12



MARCADOR PARA TECIDO NM10

Marcador de ponta fina, com uma cor viva, que não borrata no tecido e que tem uma aderência excelente. 1000 metros de distância de escrita. Cor preta. Traço de 1 mm. **O marcador.**



CÓD.	COR		
90497	○ BRANCO	-	12
75514	● OURO	-	12
75515	● PRATA	-	12

Ponta média. Traço de 2,5 mm.

CÓD.	COR		
90495	○ BRANCO	-	12
75512	● OURO	-	12
75513	● PRATA	-	12

Ponta fina. Traço de 1,5 mm.

CÓD.	COR		
90496	○ BRANCO	-	12
75510	● OURO	-	12
75511	● PRATA	-	12

Ponta extra fina. Traço de 0,7 mm.



MARCADOR PARA PINTURAS PAINT MARKER

Marcador permanente com tinta brilhante e opaca de secagem rápida, resistente à água e à ação da luz. Para escrever, decorar e pintar. Corpo em alumínio e disponível em 3 tipos de pontas e em 3 cores. Ideal para pinturas e trabalhos sazonais. Utilizações: borracha, metal, vidro, madeira e plástico. **O marcador.**

ESCRITA E CORREÇÃO

MARCADORES ESPECIAIS

Pentel



4,6 mm

CÓD.	COR	📦	📦
45201	● PRETO	-	12
45202	● VERMELHO	-	12
45203	● AZUL	-	12
45204	● VERDE	-	12
45205	● CASTANHO	-	12
45206	● LARANJA	-	12
45207	● AMARELO	-	12
45208	● VERDE CLARO	-	12

CÓD.	COR	📦	📦
45209	● CINZA	-	12
45210	● ROSA	-	12
45211	● AZUL CELESTE	-	12
45212	● VIOLETA	-	12
45213	○ BRANCO	-	12
45214	● OURO	-	12
45215	● PRATA	-	12

MARCADOR PARA PINTURAS MMP20

Marcador de ponta redonda para uso em vidro, plástico, borracha e metal. Com cores claras e vivas. 240 metros de distância de escrita. Disponível em 15 cores. Traço de 4,6 mm. **O marcador.**

Pentel



10-15 mm

2-4 mm

SMW56 PONTA GROSSA

CÓD.	COR	📦	📦
48743	● AMARELO	-	12
48740	● AZUL	-	12
48745	○ BRANCO	-	12
48742	● LARANJA	-	12
48738	● PRETO	-	12
48741	● VERDE	-	12
48739	● VERMELHO	-	12
48744	● VIOLETA	-	12

SMW26 PONTA FINA

CÓD.	COR	📦	📦
45984	● AMARELO	-	12
45981	● AZUL	-	12
45986	○ BRANCO	-	12
45983	● LARANJA	-	12
45979	● PRETO	-	12
45982	● VERDE	-	12
45980	● VERMELHO	-	12
45985	● VIOLETA	-	12



MARCADOR PARA PINTURAS WET ERASE SMW26 E SMW56

Marcador com cores vivas, líquidas e semi-permanentes. Escreve em qualquer material seco não poroso como vidro, metal, quadro branco, ardósias, plástico, porcelana, cerâmica vidrada e fibra de vidro. Uma vez seca, a tinta não escorre, mesmo com chuva. Apaga-se facilmente com um pano húmido. Ideal para menus de hotelaria. **O marcador.**



TOP

PERMANENTE



CÓD.	APRESENTAÇÃO	TRAÇO (mm)	📦	📦
62742	MARCADOR	0,2	1	10
63675	BLISTER DE 3 UNIDADES + Lapiseira 777 de oferta	0,2; 0,4; 0,8	-	1
62739	BLISTER DE 3 UNIDADES + Borracha, lápis e apara lápis de oferta	0,3; 0,5; 0,7	-	1

MARCADOR MICROMÉTRICO CALIBRADO PIGMENT LINER

Marcador calibrado para escrever e desenhar com ponta em metal. Ideal para usar com régua e escantilhões, tinta pigmentada de secagem rápida, resistente à água e à luz, clip metálico, corpo de polipropileno, (PP). Cor preta. **O marcador.**

MARCADORES DETETORES DE NOTAS FALSAS

Q-CONNECT®



2-5 mm

CÓD.	REF.	📦	📦
27716	KF14620	-	1

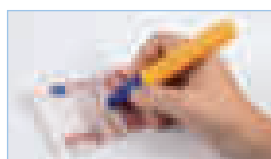

MARCADOR DETETOR DE NOTAS FALSAS

Graças a uma solução química especial, é capaz de verificar a autenticidade das notas de Euro e das principais moedas do mundo. Marca escura = Falsa. Marca transparente = Verdadeira. Ponta biselada. Traço entre 2 e 5 mm. **O marcador.**

Q-CONNECT®

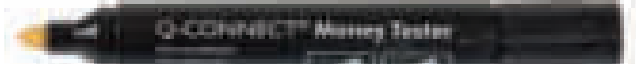

3 mm

CÓD.	REF.	📦	📦
48164	KF14623	-	1

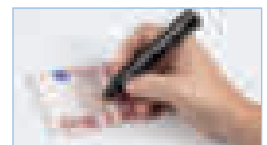

MARCADOR DETETOR DE NOTAS FALSAS

Verifica a autenticidade das notas de Euro e das principais moedas do mundo. Marca escura = Falsa. Marca transparente = Verdadeira. Ponta redonda. Traço de 3 mm. Apresentado em blister. **O blister.**

MARCADORES FLUORESCENTES

liderpapel



CÓD.	REF.		
166140	RT20	-	1

MARCADOR FLUORESCENTE ECOUSE

Marcador fluorescente fabricado com 68% de plástico reciclado. Ponta biselada. Tinta à base de água. Tampa com clip. Traço entre 1 e 5 mm. Cores sortidas. **Caixa com 4 unidades.**

Q-CONNECT®



CÓD.	REF.		
163013	KF11399	-	1

MARCADOR FLUORESCENTE NÉON

Estojo de secretária com 8 marcadores fluorescentes com ponta biselada cores néon sortidas. Tinta à base de água. Corpo da cor da tinta. Tampa com clip. Traço entre 1 e 5 mm. **O estojo.**

Q-CONNECT®



CÓD.	REF.	COR		
21768	KF01111	● AMARELO	1	10
26008	KF01114	● AZUL	1	10
26007	KF01115	● LARANJA	1	10
21770	KF01112	● ROSA	1	10
26006	KF01113	● VERDE	1	10

MARCADOR FLUORESCENTE

Ponta biselada. Tinta à base de água. Corpo da cor da tinta. Tampa com clip. Traço entre 1 e 5 mm. **O marcador.**

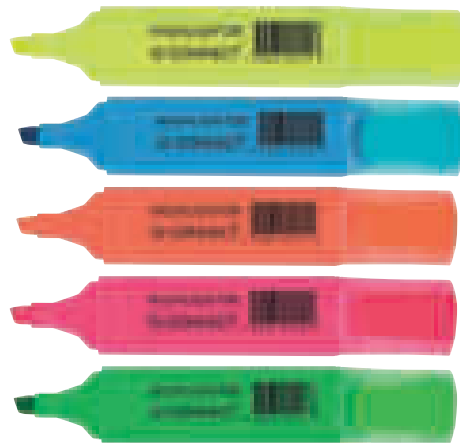

CÓD.	REF.		
25837	KF01116	-	1

Estojo de 4 uds.
(1 amarelo, 1 laranja, 1 rosa e 1 verde)



CÓD.	REF.		
77875	KF01909	-	1

Estojo de 6 uds.
(1 amarelo, 1 azul, 1 laranja, 1 vermelho, 1 rosa e 1 verde)

ESCRITA E CORREÇÃO

MARCADORES FLUORESCENTES



1



2



3



4



5

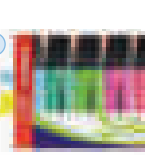

6



7



CÓD.	COR		
22762	● AMARELO	1	10
22763	● AZUL	1	10
153346	● MAGENTA	1	10
22767	● LARANJA	1	10
22765	● VERMELHO	1	10
22769	● ROSA	1	10
22766	● TURQUESA	1	10
22764	● VERDE	1	10
22768	● LAVANDA	1	10
161920	● 4 UDS. AMARELOS	-	1
161921	● 4 UDS. VERDES	-	1
156903	4 CORES SORTIDAS	-	1
156904	6 CORES SORTIDAS	-	1
156905	8 CORES SORTIDAS	-	1
152084	15 CORES SORTIDAS	-	1
161914	23 CORES SORTIDAS	-	1

MARCADOR FLUORESCENTE BOSS 70

Marcador fluorescente anti secagem, até 4 horas destapado sem secar para poder concentrar-se no trabalho. Resistente à luz em todo tipo de papel: normal, fax, fotocópia, etc. Ponta biselada. Traço de 2 a 5 mm. **O marcador.**



CÓD.	CORES	APRESENTAÇÃO		
165039	QUENTES	ESTOJO DE 5 UDS.	-	1
165040	FRIAS	ESTOJO DE 5 UDS.	-	1
165041	QUENTES	ESTOJO DE 10 UDS.	-	1
165042	FRIAS	ESTOJO DE 10 UDS.	-	1

MARCADOR FLUORESCENTE BOSS 70 ARTY LINE

Marcador fluorescente anti secagem, até 4 horas destapado sem secar para poder concentrar-se no trabalho. Resistente à luz em todo tipo de papel: normal, fax, fotocópia, etc. Ponta biselada. Traço de 2-5mm. **O estojo.**



CÓD.		
165043	-	1



MARCADOR FLUORESCENTE BOSS 50 YEARS HAPPY HIGHLIGHTS

Marcador fluorescente anti secagem, até 4 horas destapado sem secar para poder concentrar-se no trabalho. Resistente à luz em todo tipo de papel: normal, fax, fotocópia, etc. Ponta biselada. Traço de 2-5mm. **Estojo de 23 cores sortidas.**



DESTAQUE-SE COM OS MARCADORES FLUORESCENTES STABILO



STABILO[®] BOSS[®]
STABILO[®] BOSS[®] Pastel
Disponível em 23 cores

STABILO[®] swing[®] cool
STABILO[®] swing[®] cool Pastel
Disponível em 22 cores

STABILO[®] NEON
Disponível em 5 cores

2 mm

5 mm

ESCRITA E CORREÇÃO

MARCADORES FLUORESCENTES



RECARREGÁVEL



CÓD.	COR		
64788	AMARELO	1	10
64789	AZUL	1	10
64790	LARANJA	1	10
64791	VERMELHO	1	10
64792	ROSA	1	10
64793	TURQUESA	1	10
64794	VERDE	1	10
64795	VIOLETA	1	10
62733	SORTIDAS*	-	1

* Estojo com 6 cores sortidas + 2 oferta

MARCADOR TEXTSURFER CLASSIC 364 RECARREGÁVEL

Com grande depósito de tinta para resultados de máxima duração. INK-JET SAFE: não borra as impressões a tinta nem os textos manuscritos. COPY PROOF: As cores violeta e turquesa permanecem visíveis nas fotocópias. Corpo e tampa em PP. Recarregável. Ponta biselada ultra suave com traço de 1-5 mm aproximadamente. **O marcador.**

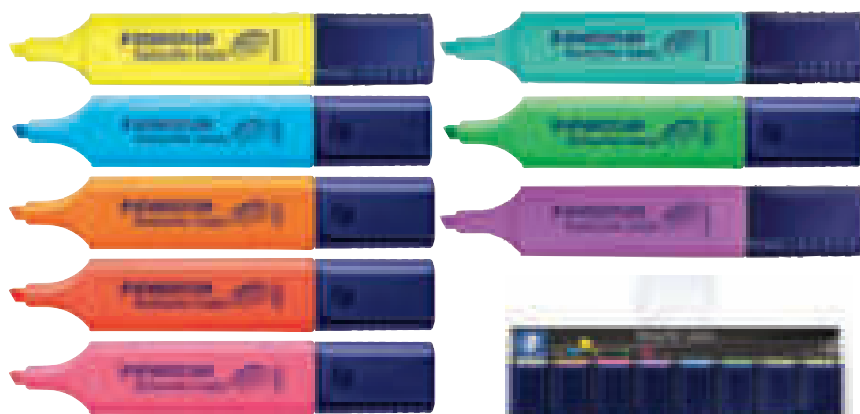

RECARREGÁVEL

CÓD.	COR		
07353	AMARELO	1	10
09607	AZUL	1	10
09610	LARANJA	1	10
09609	VERMELHO	1	10
09608	ROSA	1	10
09606	VERDE	1	10

MARCADOR FLUORESCENTE 48 RECARREGÁVEL

Marcador fluorescente com tinta à base de água. Ideal para todo o tipo de papel normal e especial. Recarregável com Texline 1549 Automatic Refill. Ponta biselada. Traço de 1,2 a 5 mm. **O marcador.**

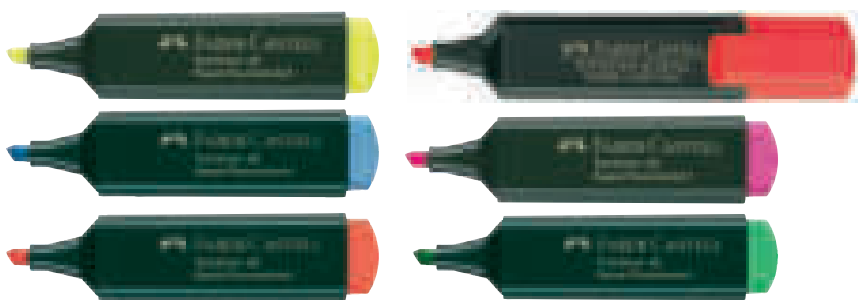

CÓD.	COR		
90333	AMARELO	1	10
90330	AZUL	1	10
90329	LARANJA	1	10
90328	VERMELHO	1	10
90331	ROSA	1	10
90332	VERDE	1	10

MARCADOR FLUORESCENTE TEXTMARKER 490

Marcador fluorescente com um design premiado. Tampa de abertura fácil e cómoda "twist-off". Tinta universal à base de água que oferece alta fluorescência e boa transparência. Ótimo fluxo de tinta. Ponta de fibra biselada que oferece diferentes traços. Traço entre 1 e 5 mm. **O marcador.**



CÓD.	COR		
31598	AMARELO	1	5
31601	LARANJA	1	5
155329	ROSA	1	5
31600	VERDE	1	5

MARCADOR FLUORESCENTE BOSS LUMINATOR

Marcador fluorescente com um sistema de tinta líquida funcional que permite um controle do nível da tinta em qualquer circunstância. Tinta à base de água. Ponta biselada. Traço de 2 a 5 mm. **O marcador.**



CÓD.		
156360	-	1

MARCADOR FLUORESCENTE SPLASH

Com zona de agarre antideslizante de máximo conforto. 4h de proteção antiseagem. Traço de 2 a 5 mm. **Estojo de 4 unidades.**



Q-CONNECT®



CÓD.	REF.		
155087	KF16127	-	1

MARCADOR FLUORESCENTE LÍQUIDO

Marcador fluorescente com ponta biselada para destacar informação importante. Adequado para a maioria dos papéis. Corpo de plástico transparente que permite ver o nível de tinta. Tinta líquida à base de água de cores vibrantes: amarelo, rosa, laranja e verde. Esperança de vida: 2 anos. Traço de 1 a 4 mm. **Estojo de 4 marcadores.**



Limbo



CÓD.	COR		
39188	AMARELO	1	10
39264	LARANJA	1	10
39265	ROSA	1	10
39266	VERDE	1	10

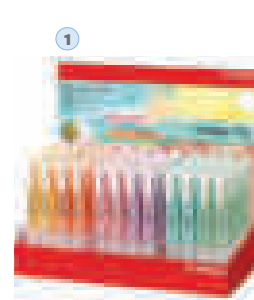

MARCADOR FLUORESCENTE SWING COOL

Marcador fluorescente com clip. Grande fluorescência desde o princípio até ao fim. Tinta à base de água, resistente à luz em todo tipo de papel: normal, fax, fotocópia, etc. Tampa ventilada. Ponta biselada. Traço de 2 a 5 mm. **O marcador.**



CÓD.		
151880	-	1

MARCADOR FLUORESCENTE 38

Marcadores com cores super fluorescentes para papel normal e especial. Tinta à base de água. Ponta biselada em dois traços: fino e grosso. Traço 1/5 mm. Apresentação em blister de 8 unidades de cores sortidas. **O blister.**

Pentel



CÓD.	COR		
45237	AMARELO	-	12
45240	AZUL	-	12
45236	LARANJA	-	12
45239	ROSA	-	12
45238	VERDE	-	12

MARCADOR SL12 FLUORESCENTE

Marcador fluorescente multifuncional. Ponta biselada para sublinhar linhas grossas ou finas. Funcional nos faxes, fotocopiadoras, prints de impressoras e outros. **O marcador.**

Pentel

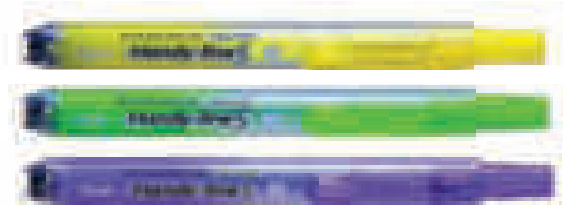

CÓD.	COR		
45220	AMARELO	-	12
45223	AZUL	-	12
45219	LARANJA	-	12
45222	ROSA	-	12
45221	VERDE	-	12
45224	VIOLETA	-	12



MARCADOR SXS15 FLUORESCENTE RETRÁTIL

Marcador fluorescente de ponta multifuncional que permite escrita de 1 mm e de 4,5 mm. Retrátíl. 90 metros de distância de escrita. **O marcador.**



ESCRITA E CORREÇÃO

MARCADORES FLUORESCENTES

liderpapel



CÓD.	REF.	COR		
35814	RT01	AMARELO	1	12
35818	RT02	AZUL	1	12
35816	RT03	LARANJA	1	12
35817	RT04	ROSA	1	12
35815	RT05	VERDE	1	12
35819	RT06	VIOLETA	1	12

MARCADOR FLUORESCENTE MINI

Ponta biselada. Com apoio de borracha para uma maior conforto. Traço entre 1 e 4 mm. **O marcador.**



STABILO



CÓD.		
165057	-	1

MARCADOR FLUORESCENTE MINI

O clássico STABILO BOSS ORIGINAL em formato mini. Disponível em 5 cores fluorescentes. Até 4 horas destapado sem secar para se poder concentrar no trabalho. Resistente à luz em todo tipo de papel: normal, fax e fotocópia. Ponta biselada. Traço de 2-5 mm. **A caixa.**

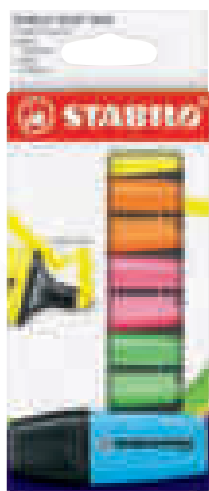

STABILO



CÓD.	COR		
73499	AMARELO	1	10
73501	LARANJA	1	10
73502	ROSA	1	10



MARCADOR FLUORESCENTE 72 NÉON

O novo marcador fluorescente com corpo minimalista em forma de tubo. Zona de pega suave para uma maior comodidade. Tecnologia antiseccagem Stabilo: 4 horas de proteção. Tinta à base de água. Traço de 2 a 5 mm. **O marcador.**

Q-CONNECT®

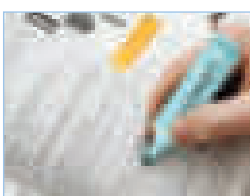
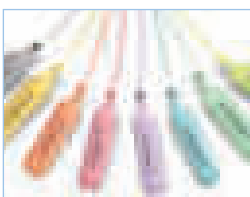

CÓD.	REF.		
162662	KF17806	-	1

MARCADOR FLUORESCENTE PASTEL

Estojo de secretária com 8 marcadores fluorescentes. Ponta biselada. Tinta à base de água. Corpo da cor da tinta. Tampa com clip. Cores pastel. Traço entre 1 e 5 mm. **O estojo.**

Q-CONNECT®



CÓD.	REF.	COR		
152527	KF17957	AMARELO	1	10
152528	KF17960	AZUL	1	10
152529	KF17961	LARANJA	1	10
152530	KF17958	ROSA	1	10
152531	KF17959	VERDE	1	10
152532	KF17962	VIOLETA	1	10
152533	KF17963	SORTIDAS*	-	1

* Estojo de 6 unidades

MARCADOR FLUORESCENTE PASTEL

Marcador fluorescente com ponta biselada. Tinta à base de água. Corpo da cor da tinta. Tampa com clip. Cores pastel. Traço entre 1 e 5 mm. **O marcador.**





CÓD.	COR	📦	📦
151862	ALBARICOQUE	-	1
151863	AZUL	-	1
151866	LILÁS	-	1
151867	ROSA	-	1
151865	TURQUESA	-	1
151868	SORTIDAS*	-	1
151869	SORTIDAS**	-	1

*Estojo de 4 cores sortidas

**Estojo de 8 cores sortidas

MARCADOR FLUORESCENTE 1546 PASTEL

Marcadores fluorescentes em cores pastel com tinta à base de água. Ideais para todo tipo de papel. Corpo da cor da tinta. Ponta biselada. Traço de 1 a 5 mm. **O marcador.**



CÓD.	COR	📦	📦
64346	AMARELO CREMOSO	1	10
156913	AZUL NUBLADO	1	10
161916	AZUL VENTOSO	1	10
64349	VIOLETA	1	10
156911	LIMA	1	10
156914	CORAL	1	10
161917	FUCSIA	1	10
161918	CINZA	1	10
64347	PÊSSEGO	1	10
161915	LARANJA PÁLIDO	1	10
64351	MENTA	1	10
156912	ROSA CEREJA	1	10
64348	ROSA	1	10
64350	TURQUESA	1	10

	CÓD.	APRESENTAÇÃO	📦	📦
1	64352	ESTOJO DE 4 UDS.	-	1
2	156907	ESTOJO DE 4 UDS.	-	1
3	161919	ESTOJO DE 4 UDS.	-	1
4	64353	ESTOJO DE 6 UDS.	-	1
5	156908	ESTOJO DE 8 UDS.	-	1
6	161922	ESTOJO DE 15 UDS.	-	1
7	156910	BOIÃO DE 60 UDS.	-	1

MARCADOR FLUORESCENTE PASTEL BOSS 70

Marcador fluorescente antisequagem, até 4 horas destapado sem secar para se poder concentrar no trabalho. Resistente à luz em todo tipo de papel normal, térmico e fotocópias. Ponta biselada. Traço de 2 a 5 mm. **O marcador.**



RECARREGÁVEL



CÓD.	ESTOJO	📦	📦
154738	4 UDS.	-	1
154739	6 UDS.	-	1
154740	10 UDS.	-	1



MARCADOR TEXTSURFER CLASSIC 364

Com grande depósito de tinta para resultados de máxima duração. INK-JET SAFE: não borra as impressões a tinta nem os textos manuscritos. COPY PROOF: as cores violeta e turquesa permanecem visíveis nas fotocópias. Corpo e tampa em PP, que garante uma longa duração do produto. Recarregável. Ponta biselada ultra suave com traço de 1-5 mm aproximadamente. Marcadores em cor pastel e vintage. **O estojo.**



UNIDADE MÍNIMA DE VENDA



PERMITE ABERTURA DE EMBALAGEM



MEDIDAS: LARGURA X ALTURA X PROFUNDIDADE

ESCRITA E CORREÇÃO

MARCADORES FLUORESCENTES





CÓD.  
156614 - 1

MARCADOR FLUORESCENTE 46 METÁLICO RECARREGÁVEL

O Textliner 46 metálico com a sua tinta brilhante transforma os seus textos em algo especial com efeitos brilhantes. Graças à sua ponta especial de longa duração, poderá destacar os seus textos em três espessuras de linha diferentes de forma individual e precisa. Surprenda-se com a forma como as diferentes condições de luz influenciam os efeitos das bolhas. Tinta à base de água. 3 traços diferentes de 1, 2 e 5 mm. Armazene na posição horizontal. 4 cores metálicas: ouro glamoroso, prata brilhante, rosa pérola, rubi brilhante. Estojo com 4 unidades



CÓD.  
156204 - 1

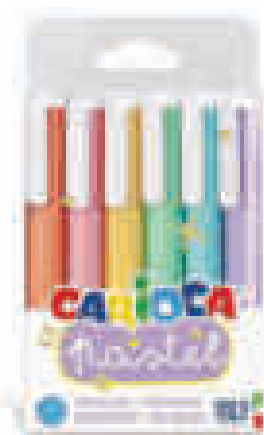

MARCADOR FLUORESCENTE PASTEL MEMORY

Marcadores com tinta à base de água. Ponta biselada de 5 mm. Traço de 4,5 mm. Tinta lavável. Apresentação em caixa de 6 unidades de cores sortidas. **O estojo.**



CÓD.	COR	APRESENTAÇÃO		
160471	● AMARELO PASTEL	UNITARIO	1	10
160468	● AZUL PASTEL	UNITARIO	1	10
160469	● LIMA PASTEL	UNITARIO	1	10
165053 	● ROSA FLOR DE CEREJEIRA	UNITARIO	1	10
160470	● CORAL PASTEL	UNITARIO	1	10
1 165026 	SORTIDAS	ESTOJO DE 4 UDS.	-	1
2 165027 	SORTIDAS	ESTOJO DE 8 UDS.	-	1
3 153578	SORTIDAS	ESTOJO DE 4 UDS.	-	1
4 165046 	SORTIDAS	ESTOJO DE 4 UDS.	-	1
5 153579	SORTIDAS	ESTOJO DE 6 UDS.	-	1
6 165047 	SORTIDAS	ESTOJO DE 8 UDS.	-	1
7 161923	SORTIDAS	ESTOJO DE 18 UDS.	-	1
8 165049 	SORTIDAS	BOIÃO DE 100 UDS.	-	1



MARCADOR SWING COOL PASTEL

Marcadores fluorescentes em cores pastel. Com tecnologia antiseccagem (4 horas destapado). Tinta à base de água, resistente à luz em todo o tipo de papel: normal, fax, fotocópia, etc. Tapa ventilada. Ponta biselada. Traço de 2 a 5 mm. **O marcador.**



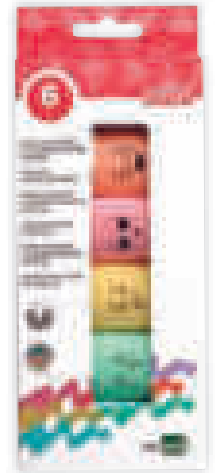

CÓD.	REF.		
160272	RT17	-	1

MARCADOR FLUORESCENTE MINI

Ponta biselada. Com apoio de borracha para uma maior conforto. Traço entre 1 e 4 mm. **Estojo de 6 unidades de cores sortidas.**

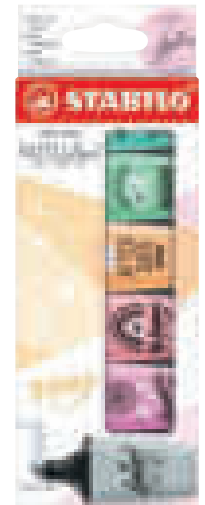

CÓD.	COR		
163639	●●● FUCSIA/ LARANJA PÁLIDO/ CINZA	-	1
163638	●●● MENTA/ ROSA/ TURQUESA	-	1
163641	●●●●●● 6 SORTIDAS	-	1

MARCADOR FLUORESCENTE BOSS PASTEL MINI

Resistente à luz em todo tipo de papel: normal, fax, fotocopiadora, etc. 4 horas de proteção antiseccagem. Ponta biselada. Traço de 2 a 5 mm. **O estojo.**

MARCADORES DE CERA SUAVE FLUORESCENTE

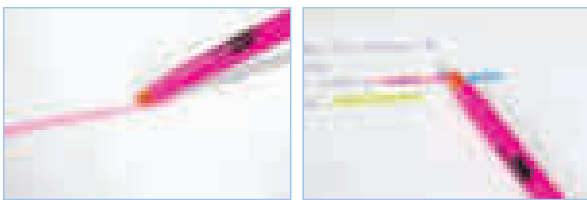

CÓD.	REF.	COR		
10737	ZC09	● AMARELO	1	12
10738	ZC10	SORTIDAS*	-	1

* Estojo de 6 cores: amarelo, azul, roxo, laranja, rosa e verde.

MARCADORES CERA SUAVE FLUORESCENTE

Ceras suaves de gel para marcar e sublinhar em seco. Com stick aplicador, não mancham nem necessitam aparar a ponta. Deslizam suavemente. Cores fluorescentes. **O marcador.**



CÓD.		
79336	-	1

MARCADORES CERA GEL FLUORESCENTE

Marcadores de cera suave de gel. Fluorescentes. Secagem rápida, não mancha e não trespassa o papel. Para crianças a partir de 3 anos. Cor amarela. **Caixa de 12 marcadores.**

ESCRITA E CORREÇÃO

LÁPIS DE ESCRITA

QUE MINA UTILIZAR?

B: macia, não deixa marcas no papel e é fácil de apagar. Indicada para sombreamento (2B, 3B, 4B...).

HB: dureza média. Para escrever, fácil de apagar.

H: dura, deixa uma marca no papel e é mais difícil de apagar. Indicada para desenho técnico (2H, 3H, 4H,...).

Representação circular dos valores do lápis de acordo com a sua dureza 2B B HB F H 2H (9H-9B).

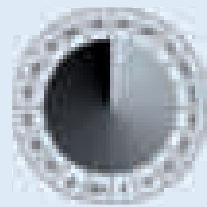

liderpape



CÓD.	REF.		
54954	LL03	1	12

LÁPIS DE GRAFITE HB TRIANGULAR

Dureza HB. Base triangular para proporcionar uma postura correta ao escrever. Sem borracha. Cor do corpo azul. **O lápis.**

liderpape



CÓD.	REF.		
54952	LL02	1	12

LÁPIS DE GRAFITE HB TRIANGULAR COM BORRACHA

Lápis triangulares de grafite com borracha. Corpo metalizado em cores vivas. Cómodo apoio. Mina ultra resistente, madeira de grande qualidade. A sua forma triangular fomenta a posição correta da mão ao escrever. Dureza HB. **O lápis.**

liderpape



CÓD.	REF.		
163653	LL05	-	1

LÁPIS COM PONTA DE METAL

Lápis com corpo de alumínio hexagonal. Ponta de metal revestida de grafite de alta qualidade, resistente e difícil de quebrar. Não necessita de afiar. Inclui borracha no interior do corpo. A ponta pode ser substituída através de sistema de rosca. **O lápis.**

EQUIVALE A 100 LÁPIS



liderpape



CÓD.	REF.		
163652	LL04	-	1

LÁPIS DE BAMBU COM PONTA DE METAL

Lápis com corpo de bambu hexagonal. Ponta de metal revestida de grafite de alta qualidade, resistente e difícil de quebrar. Não necessita de afiar. Inclui borracha no interior do corpo. A ponta pode ser substituída através de sistema de rosca. **O lápis.**

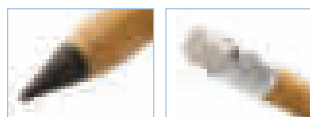

Q-CONNECT®



CÓD.	REF.		
58623	KF26072	1	12
77884	KF25011*	1	12

* Com borracha.

LÁPIS DE GRAFITE HB HEXAGONAL

Lápis de grafite. Corpo hexagonal. N.2 HB. Mina muito resistente à rutura. Cor do corpo: vermelho. **O lápis.**



rotiring



CÓD.
156332

LÁPIS DE GRAFITE HB METALLIC

Lápis de grafite com graduação HB. Corpo hexagonal. Cores sortidas (corpo água, celeste, salmão, e lilás). **Expositor de 72 unidades.**

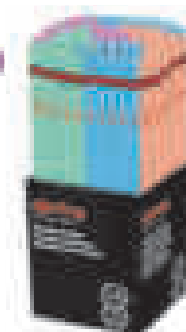

BIC®



CÓD.		
47176	1	12

LÁPIS DE GRAFITE HB EVOLUTION

Lápis de grafite com graduação 2HB. Corpo hexagonal de cor verde. Certificado NF Environment. Mina robusta e resistente, não lasca com quebra violenta. Feito de resina com 57% de material reciclado. **O lápis.**



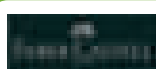

CÓD.	DUREZA		
73072	2B	1	12
73071	3B	1	12
73070	4B	1	12
73069	5B	1	12
73068	6B	1	12
73067	7B	1	12
73066	8B	1	12

CÓD.	DUREZA		
73520	B	1	12
73521	HB	1	12
73522	H	1	12
73523	2H	1	12
73524	3H	1	12
73525	4H	1	12
73526	6H	1	12

LÁPIS DE GRAFITE 9000

De excelente qualidade para escrever, desenhar e fazer esboços. Verniz à base de água. Mina protegida contra quebra por um processo especial de colagem SV. Fácil de afiar. **O lápis.**



CÓD.		
39844	1	12

LÁPIS DE GRAFITE HB BLACKPEPS

Lápis de corpo redondo. Alta qualidade com mina de grafite resistente, de afiar fácil. Dureza HB (escrita flexível). Forma ergonômica triangular que melhora a fixação e torna o seu uso mais fácil e cómodo. **O lápis.**



CÓD.		
77805	-	12

LÁPIS DE GRAFITE SWANO 306 HB

Lápis de corpo hexagonal com superfície envernizada. Mina muito resistente, ideal para o dia a dia, adequado para desenhar, escrever, etc. **O lápis.**

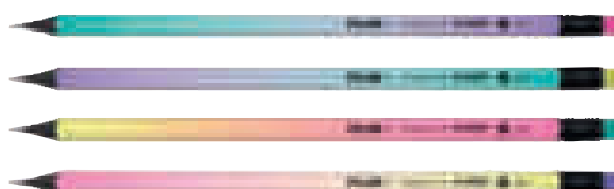

CÓD.		
163563	1	24

LÁPIS DE GRAFITE SUNSET

Fabricados com madeira preta de tilia e borracha de cor. Redondos, mina de 2,2 mm Ø. Graduação HB. A mina oferece um traço uniforme e é resistente à quebra, graças ao sistema LPS (Lead Protection System) que protege a mina pela sua aderência à madeira. Madeira de florestas sustentáveis. Cores: amarelo, lilás, rosa e turquesa. **O lápis.**



CÓD.	COR		
166239	AMARELO	-	12
166244	AZUL	-	12
166241	LILÁS	-	12
166242	PÊSSEGO	-	12

CÓD.	COR		
166243	ROSA	-	12
166240	VERDE	-	12
166245	SORTIDAS*	-	1

* Porta lápis de 72 uds.

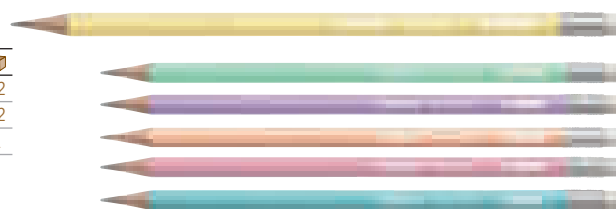

LÁPIS DE GRAFITE SWANO

Lápis de grafite com borracha. Dureza HB. Mina de 2,2 mm Ø. Cores pastel. **O lápis.**



CÓD.	DUREZA		
77483	B	1	12
77484	2B	1	12
77485	3B	1	12
77486	4B	1	12
77487	5B	1	12
77488	6B	1	12

CÓD.	DUREZA		
77489	7B	1	12
77490	8B	1	12
77493	F	1	12
77482	HB	1	12
77491	H	1	12
77492	2H	1	12

LÁPIS DE GRAFITE MARS LUMOGRAPH 100

Lápis de grafite com corpo hexagonal. Incrível resistência à rutura graças à especial formulação da mina e à sua dupla colagem. Fabricado com madeira certificada, procedente de florestas sustentáveis. Qualidade Premium. Cor do corpo: azul. **O lápis.**



CÓD.	Nº	DUREZA		
73088	0	2B	1	12
73089	1	B	1	12
73090	2	HB	1	12
73091	3	H	1	12
73092	4	2H	1	12
73093	2	HB*	1	12

* Com borracha.

LÁPIS DE GRAFITE NORIS

Madeira de cedro. A colagem especial da mina à madeira, em toda a extensão do lápis, evita que as minas se partam ao afiar. Madeira proveniente de florestas sustentadas. **O lápis.**



UNIDADE MÍNIMA DE VENDA



PERMITE ABERTURA DE EMBALAGEM



MEDIDAS: LARGURA X ALTURA X PROFUNDIDADE



LÁPIS DE GRAFITE NORIS SCHOOL PACK

Madeira de cedro. A colagem especial da mina à madeira, em toda a extensão do lápis, evita que as minas se partam ao afiar. Madeira proveniente de florestas sustentadas. Nº 2. Dureza HB. **Caixa de 144 unidades.**

CÓD.  
59109 - 1



LÁPIS DE GRAFITE HB TRIANGULAR SLIM NORIS 183

Lápis de grafite fino, de desenho triangular, para a iniciação à escrita. Proporciona uma postura correta da mão ao escrever. Mina de 2 mm. Dureza HB. Caixa com 12 lápis. **O lápis.**

CÓD.  
43263 1 12



LÁPIS DE GRAFITE TRIANGULAR JUMBO NORIS 119

Lápis de grafite jumbo, de desenho triangular, para a iniciação à escrita. Proporciona uma postura correta da mão ao escrever. Dureza HB. Madeira proveniente de florestas sustentadas. **O lápis.**

CÓD.  
73094 1 12



LÁPIS DE GRAFITE GRIP 2001

Ecolápis de grafite GRIP. Fabricado na Alemanha a partir de madeira gerida de forma sustentável. Forma triangular ergonómica que favorece o agarrar a três dedos. Zona de agarre suave à base de pontos de realce antideslizantes. Verniz à base de água que respeita o meio ambiente. Galardoado com 5 prémios internacionais de design. Dureza HB. **O lápis.**

CÓD.  
75340 1 12



LÁPIS DE GRAFITE GROOVE

Lápis ergonómico com corpo triangular com 10 mm. de diâmetro. Grip lateral, ranhuras antideslizantes para uma correta posição da mão. Mina de 4,25 mm. Ideal para esquerdinos e destros. Dureza B. **O lápis.**

CÓD.  
49178 1 12



LÁPIS DE GRAFITE GROOVE SLIM

Lápis ergonómico com corpo triangular, permite que os dedos se adaptem à forma correta de segurar. Fissuras antideslizantes. Alta durabilidade e resistência. Mina de graduação HB, ideal para escrever e desenhar. Com espaço para escrever o nome. **O lápis.**

CÓD.  
79517 1 12



LÁPIS DE GRAFITE ERGONÓMICO

Lápis ergonómico de corpo triangular com ranhuras antideslizantes para um agarrar correto. Diâmetro da mina de 3,15 mm. Dureza: HB. **O lápis.**

CÓD.  
54681 1 12



LÁPIS DE GRAFITE ART DESIGN

Lápis hexagonal, ideal para uso artístico e profissional. Qualidade superior. Grafite muito fina e extra resistente. Apresentação em estojo metálico com 12 graduações (6B-5B-4B-3B-2B-B-HB-F-H-2H-3H-4H). **O estojo.**

CÓD.  
52741 - 1



CÓD.	📦	📦
165023	-	1

LÁPIS DE GRAFITE OTHELLO ARTY

Lápis hexagonal com desenho clássico de riscas. Mina inquebrável. 3 graus de dureza finamente graduados, desde muito suave até muito duro. Superfície lacada, agradável ao tato. **Caixa de 6 unidades.**



CÓD.	COR	📦	📦
28177	● AZUL	1	12
28178	○ BRANCO	1	12
28179	● PRETO	1	12
28180	● VERMELHO	1	12

LÁPIS DE COR OMNICROM

Lápis de madeira especial para marcar superfícies lisas. Solúvel em água. Ecológico e certificado PEFC. **O lápis.**



CÓD.	COR	📦	📦
73074	● AZUL	1	12
73075	● VERMELHO	1	12



LÁPIS COPIATIVO

Ecolápis copiativos Castell® de excelente qualidade. Para cheques, documentos, contratos, etc. Com verniz à base de água. Proteção contra a rutura da mina e ponta mediante o processo especial de colagem SV. **O lápis.**



CÓD.	REF.	COR	📦	📦
54951	LN04	● AMARELO	1	5
54950	LN03	● ROSA	1	5



LÁPIS DE COR NÉON JUMBO

Fácil apoio graças à sua forma triangular. Mina extra resistente. Lápis multiuso, aptos para trabalhar com faxes, fotocópias e impressos. **O lápis.**



CÓD.	COR	📦	📦
64827	● AMARELO	-	1
64828	● LARANJA	-	1
64829	● ROSA	-	1
64830	● VERDE	-	1

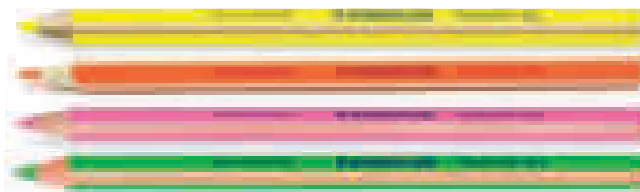

LÁPIS FLUORESCENTE TEXTSURFER DRY

Lápis triangular para uma escrita fácil. Mina de cera néon, resistente à luminosidade. Cores néon. Fabricado com madeira certificada. **Caixa de 12 lápis.**



CÓD.	REF.	MINA	📦	📦
54947	LC07	NORMAL	1	12
54953	LC06	GROSSA	1	12



LÁPIS BICOLOR

Madeira de grande qualidade, com mina ultra resistente. 2 pontas de duas cores: uma azul e outra vermelha. **O lápis.**

ESCRITA E CORREÇÃO

LÁPIS DE ESCRITA



CÓD.
73076 1 12

LÁPIS BICOLOR

Ecolápis bicolor da melhor qualidade com mina grossa de 4,3 mm. Verniz à base de água. Mina protegida contra a rutura por um processo especial de colagem. Cor azul/ vermelho. **O lápis.**

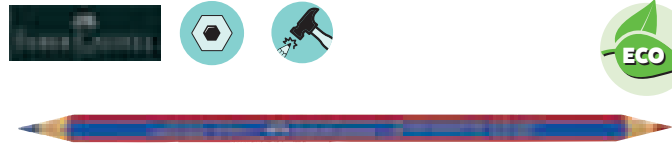

CÓD.
73077 1 12

LÁPIS BICOLOR

Ecolápis bicolor Janus 2160 da melhor qualidade. Verniz à base de água. Mina protegida contra a rutura por um processo especial de colagem. Cor azul/ vermelho. **O lápis.**

APARA LÁPIS

líderpape



CÓD.	REF.	COR	USO		
163442	SA16	● AZUL	1	-	20
163441	SA15	● VERMELHO	1	-	20
163444	SA18	● AZUL	2	-	20
163443	SA17	● VERMELHO	2	-	20

APARA LÁPIS METÁLICO

Apara lápis metálico em forma de cunha. Corpo de alumínio. De grande robustez e resistência. **O apara lápis.**

Q-CONNECT®



CÓD. REF.
36215 KF02218 1 20

APARA LÁPIS METÁLICO

Corpo de alumínio retangular em forma de cunha. De grande robustez e resistência. Um uso. **O apara lápis.**

M+R

Möbius+Ruppert



CÓD.
00161 1 20

APARA LÁPIS METÁLICO

Corpo metálico retangular em forma de cunha. De grande robustez e resistência. Uso escolar, escritório e no lar. Um uso. **O apara lápis.**

M+R

Möbius+Ruppert

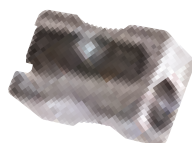

CÓD.
00162 1 20

APARA LÁPIS METÁLICO

Corpo metálico retangular. De grande robustez e resistência. Uso escolar, escritório e no lar. Um uso. **O apara lápis.**

Maped

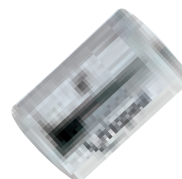

CÓD.
28507 1 32

APARA LÁPIS METÁLICO

Corpo metálico retangular de grande robustez e resistência. Uso escolar, escritório e no lar. Um uso. **O apara lápis.**

M+R

Möbius+Ruppert

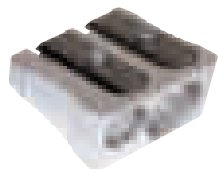

CÓD. APRESENTAÇÃO
00165 UNITÁRIA 1 20
75500 BOIÃO DE 30 UDS.* - 1

*O boião

APARA LÁPIS METÁLICO

Corpo metálico retangular em forma de cunha. De grande robustez e resistência. Uso escolar, escritório e no lar. Dois usos. **O apara lápis.**

líderpape

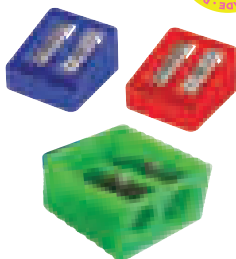

CÓD. REF.
163149 SA14 - 40

APARA LÁPIS PLÁSTICO

Apara lápis em plástico de forma retangular. Uso escolar, escritório e no lar. Cores sortidas e vivas. Dois usos. **O apara lápis.**

líderpape



CÓD.
20998 - 1

APARA LÁPIS PLÁSTICO

Apara lápis de um uso, em forma de bloco. Uso escolar, escritório e no lar. **Caixa de 120 unidades.**



FABER-CASTELL

1761

Com mais de 2.000 milhões de lápis de grafite e de lápis de cor, a Faber-Castell é líder mundial na produção de lápis.

Atualmente a Faber-Castell tem cerca de 6.500 empregados e está presente em mais de 120 países.

Fundada em 1761, a Faber-Castell é uma das empresas industriais mais antigas do mundo e é propriedade da mesma família desde a sua fundação.

A empresa deve a sua posição de liderança no mercado internacional, ao compromisso com a mais alta qualidade dos seus produtos, com o ambiente e com a contínua inovação.

ESCRITA E CORREÇÃO

APARA LÁPIS

M+R
Möbius+Ruppert

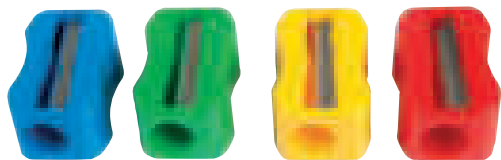

CÓD.
75499 1 100



APARA LÁPIS PLÁSTICO

Apara lápis com corpo ergonômico retangular fabricado em plástico. Sem parafuso, o que o torna mais seguro na utilização por crianças já que evita cortes com este. Cores sortidas. Um uso. **O apara lápis.**

M+R
Möbius+Ruppert



CÓD.
52826 1 20

APARA LÁPIS DE PLÁSTICO TAMANHO JUMBO

Apara lápis de plástico com forma retangular biselada. Cores sortidas. Um uso de grande tamanho, especial para minas e/ou ceras até 17 mm de diâmetro. **O apara lápis.**

Maped'



CÓD.
157264 - 75

APARA LÁPIS PLÁSTICO VIVO

Apara lápis com corpo ergonômico retangular fabricado em plástico. Folha de metal resistente para um uso duradouro. 75 apara lápis de cores pastel sortidas. Um uso. **O apara lápis.**

M+R
Möbius+Ruppert



CÓD.
54979 1 100

APARA LÁPIS PLÁSTICO

Apara lápis de plástico em forma retangular. Uso escolar, escritório e lar. Cores sortidas. Um uso. **O apara lápis.**

APARA LÁPIS COM DEPÓSITO

liderpape

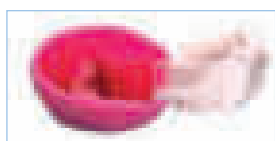

CÓD. REF.
54643 SA07 1 24

APARA LÁPIS PLÁSTICO

Interior e cobertura de plástico. Contém depósito para aparas. O depósito não se separa do corpo. Cores sortidas. Um uso. **O apara lápis.**

liderpape

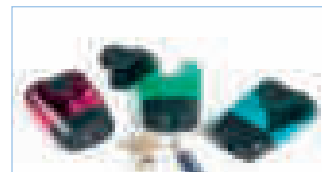

CÓD. REF.
74325 SA12 - 1

APARA LÁPIS PLÁSTICO

Corpo de plástico e apara lápis metálico. Alta segurança para crianças: com protetor da lâmina para evitar cortes nos dedos ao limpar o apara lápis. Cores sortidas. Um uso. **O apara lápis.**

Q-CONNECT

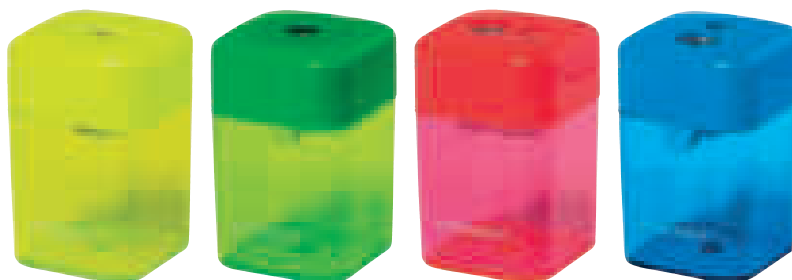

CÓD. REF. USO
34221 KF00592 1 1 18
34222 KF00593 2 1 18

APARA LÁPIS DE PLÁSTICO

Interior metálico e cobertura de plástico. Contém depósito para aparas. Cores sortidas. **O apara lápis.**



M+R
Möbius+Ruppert



CÓD.
29686 1 12

APARA LÁPIS PLÁSTICO

Redondo. Com depósito para aparas. Interior metálico e cobertura de plástico. Cores sortidas. Um uso. **O apara lápis.**

M+R
Möbius+Ruppert



CÓD.
29688 1 10

APARA LÁPIS PLÁSTICO

Apara lápis com interior metálico e cobertura de plástico. Contém depósito. Um uso. **O apara lápis.**

M+R
Möbius+Ruppert

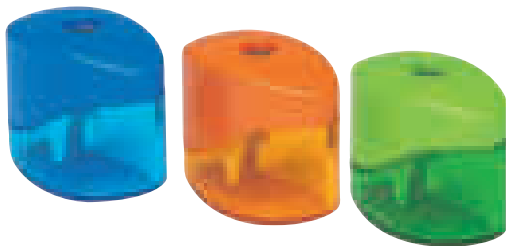

CÓD.
52828 - 20

APARA LÁPIS PLÁSTICO

Corpo de plástico e apara lápis de magnésio com depósito reduzido. Ideal para levar no estojo. Cores sortidas. Um uso. **O apara lápis.**

M+R
Möbius+Ruppert



CÓD.
52827 1 12

APARA LÁPIS PLÁSTICO

Corpo de plástico e apara lápis de magnésio. Com depósito plano, ideal para levar no estojo. Cores sortidas. Dois usos. **O apara lápis.**

M+R
Möbius+Ruppert



CÓD.
51891 - 10

APARA LÁPIS PLÁSTICO

Apara lápis metálico com depósito de dois usos. Cores sortidas translúcidas. Fecho de segurança. **O apara lápis.**

M+R
Möbius+Ruppert



CÓD.
52832 - 10

APARA LÁPIS PLÁSTICO

Corpo de plástico e apara lápis de magnésio. Desenho especial para esquerdinos. Cores sortidas. Dois usos. **O apara lápis.**

M+R
Möbius+Ruppert



CÓD.
78064 - 10

APARA LÁPIS PLÁSTICO JUMBO

Apara lápis com interior e cobertura de plástico, com depósito. Especial para ceras. Cores sortidas opacas. Um uso. **O apara lápis.**



ESCRITA E CORREÇÃO

APARA LÁPIS COM DEPÓSITO

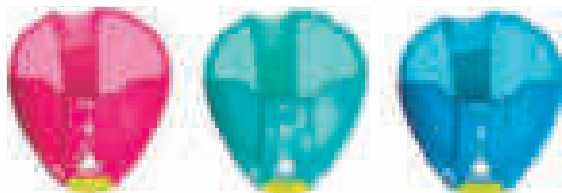

CÓD.
67813 - 30

APARA LÁPIS PLÁSTICO IGLOO

Apara lápis de plástico. Forma ergonómica. Depósito transparente. Com sistema de extração de minas. Cores sortidas. Um uso. **O apara lápis.**

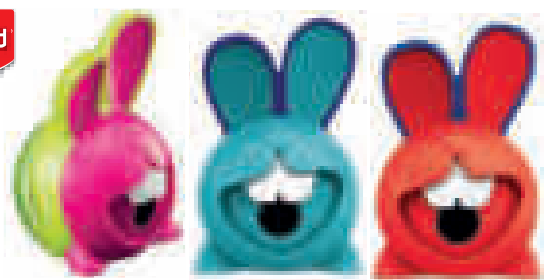

CÓD.
79188 1 20

APARA LÁPIS PLÁSTICO CROC CROC INNO

Apara lápis de plástico infantil. Interativo: os dentes movem-se ao afiar o lápis. Inovação exclusiva patenteada. Cores sortidas. Um uso. **O apara lápis.**



CÓD.
164279 - 12

APARA LÁPIS DE PLÁSTICO CROC CROC TWIST

Apara lápis de plástico infantil com dois orifícios para afiar. Expulsa as pontas partidas. Design divertido. 3 cores diferentes. Dois usos. **O apara lápis.**



CÓD.
53905 1 30

APARA LÁPIS METÁLICO BOOGY

Interior metálico e cobertura de plástico. Contém depósito para aparas. Cores sortidas. Um uso. **O apara lápis.**



CÓD.
43715 - 30

APARA LÁPIS PLÁSTICO IGLÚ

Interior e cobertura de plástico. Contém depósito para aparas. Cores sortidas. Um uso. **O apara lápis.**



CÓD.
74888 - 24

APARA LÁPIS PLÁSTICO COLOR PEPS

Apara lápis com corpo e depósito de plástico. Com sistema astuto que permite conservar a mina afiada para um coloreado sem rastros. Redução de rutura das minas. Tampa protetora para evitar restos de aparas no estojo. Dois usos. **O apara lápis.**

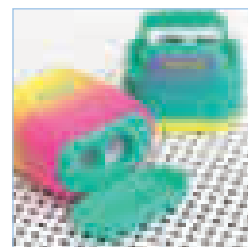

CÓD.
163560 1 24

APARA LÁPIS DE PLÁSTICO SUNSET

Apara lápis duplo, um standard e outro maxi com depósito. Dispõe de uma lâmina de aço afiada e resistente, ideal para todo tipo de lápis. Apara lápis com lâmina de segurança: este sistema evita que a lâmina se separe do corpo do apara lápis. 4 cores sortidas: amarelo, rosa, lilás e turquesa. **O apara lápis.**



liderpape



CÓD.	REF.		
75047	ER11	1	12

APARA LÁPIS PLÁSTICO COM BORRACHA

Apara lápis de dois usos com borracha. Com depósito. Sem PVC. Comprimento 61 mm. Larg: 34 mm. Espessura: 23 mm. Cores sortidas. **O apara lápis.**

liderpape



CÓD.	REF.		
11450	ER14	-	20

APARA LÁPIS PLÁSTICO COM ESCOVA

Borracha com apara lápis de duas utilizações incluído e escova para remover facilmente os resíduos de borracha. Corpo em ABS. Borracha sem PVC. Comprimento: 71 mm. Largura: 31 mm. Espessura: 19 mm. Cores sortidas. **O apara lápis.**

liderpape



CÓD.	REF.	ARTIGO		
53177	ER04	BORRACHA + APARA LÁPIS	-	1
75048	ER12	RECARGA BORRACHA*	1	24

* Blister de 2 unidades

APARA LÁPIS PLÁSTICO COM BORRACHA TRIANGULAR

Apara lápis. Cores sortidas: azul, fúcsia, lilás, laranja, turquesa e verde. Altura: 65 mm. Largura: 22 mm. Comprimento: 22 mm. Ecológico, sem PVC. Um uso. **O apara lápis.**

Maped



CÓD.		
164230	-	24

APARA LÁPIS COM BORRACHA LOOPY MINI CUTE

Apara lápis 100% giratório é protegido por uma cobertura que se prende facilmente à estrutura. A borracha é recarregável e é livre de PVC, látex e ftalatos. O apara lápis tem um depósito para afiar cuidadosamente os lápis. Forma ergonómica e design Mini Cute, que representa pequenos animais divertidos em cores brilhantes. O duo vem com 1 recarga de borracha branca. Cores sortidas (azul, rosa e verde). **O apara lápis.**

FILAN



FILAN



CÓD.		
154000	1	24

APARA LÁPIS COM BORRACHA

Combinação de borracha e apara lápis de duplo uso. Ótimo para uso escolar. Cores sortidas. **O apara lápis.**

CÓD.		
163559	1	16

APARA LÁPIS COM BORRACHA SUNSET COMPACT

Combinação de borracha e apara lápis duplo uso. Lâmina de aço de segurança. 4 cores sortidas: amarelo, lilás, rosa e turquesa. Borrachas de recarga disponíveis (modelo 430). **O apara lápis.**

ESCRITA E CORREÇÃO

APARA LÁPIS DE SECRETÁRIA

Q-CONNECT®



CÓD.	REF.		
38127	KF02291	-	1

APARA LÁPIS DE SECRETÁRIA MANUAL

Apara lápis manual para escritório. Resistentes lâminas para aparar. Para lápis normais de 8 mm. Um uso. Medidas: 100 x 60 x 70 mm.

O apara lápis.

M+R
Möbius+Ruppert

CÓD.	COR		
52834	● PRETO	-	1
52833	● VERMELHO	-	1



APARA LÁPIS DE SECRETÁRIA MANUAL

Apara lápis de secretária, manual, com manivela. Braçadeira que evita a rutura. Função de paragem automática. Seleciona o diâmetro da ponta automaticamente. Um uso. Medidas: 71 x 110 x 95 mm. **O apara lápis.**

APARA LÁPIS ELÉTRICOS

Q-CONNECT®



CÓD.	REF.		
153417	KF18751	-	1

APARA LÁPIS DE SECRETÁRIA ELÉTRICO

Apara lápis elétrico com adaptador e pilhas. Apto para diâmetros de lápis desde 6,5 a 8 mm. Com depósito. Um uso. **O apara lápis.**

Q-CONNECT®



M+R
Möbius+Ruppert



CÓD.	REF.		
153412	KF18750	-	1

APARA LÁPIS DE SECRETÁRIA ELÉTRICO

Apara lápis elétrico com cabo USB. 2 pilhas AA. Apto para diâmetros de lápis desde 6,5 a 8 mm. Com depósito. Um uso. **O apara lápis.**

CÓD.		
78066	-	1

APARA LÁPIS DE SECRETÁRIA ELÉTRICO

Apara lápis de plástico. De secretária, elétrico. Funciona com pilhas tipo AA, não incluídas. Com depósito para as aparas. Design atrativo e ergonómico. Cor cinza antracite. Um uso. Medidas: 63 x 73 x 63 mm. **O apara lápis.**





Cod. 163561
Expositor com 20
esferográficas
COMPACT Sunset,
tinta azul

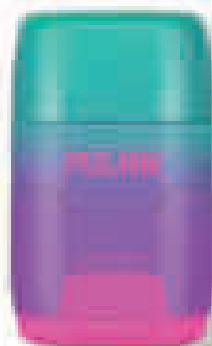

Cod. 163559
Expositor com 16
apara lápis com
borracha COMPACT
Sunset



Cod. 163562
Expositor com
20 lapiseiras
COMPACT
Sunset 0.7 mm



Cod. 163563
Expositor com 24 lápis de
grafite HB redondos com
borracha Sunset

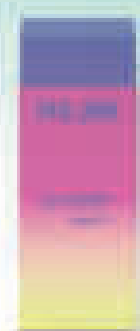

Cod. 163558
Caixa com 20
borrachas Nata
320 edição Sunset

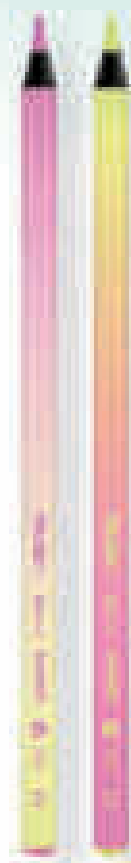

Cod. 163564
Caixa com 6 lápis
de cor com mina
grossa Sunset

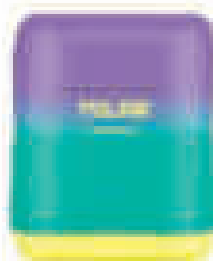

Cod. 163560
Expositor com
24 apara lápis
COMPACT Sunset



Cod. 163565
Blister calculadora científica M240 Sunset rosa

Cod. 163566
Blister calculadora
científica M240
Sunset verde

ESCRITA E CORREÇÃO

BORRACHAS

Q-CONNECT®

CÓD.	REF.		
77881	KF00236	-	5

BORRACHA

Borracha para apagar lápis. Cor branca. Altura: 11 mm. Largura: 22 mm. Comprimento: 60 mm. **A borracha.**

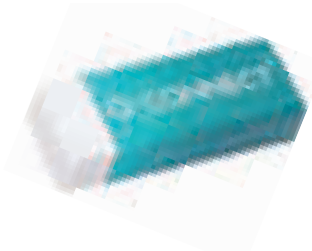

liderpape

CÓD.	REF.		
74290	ER01	1	20

BORRACHA

Borracha para apagar lápis. Altura: 12 mm. Largura: 20 mm. Comprimento: 40 mm. **A borracha.**



liderpape



CÓD.	REF.		
06168	ER13	-	32

BORRACHA

Borracha sintética suave de migas de pão. Para lápis, papel e papel vegetal. Cores sortidas: azul pastel e branco. Medidas: 29 x 29 x 12 mm. **A borracha.**



CÓD.		
73078	-	1

BORRACHA

De plástico, para lápis de grafite e cor. Altura: 12 mm. Largura: 22 mm. Comprimento: 63 mm. **A borracha.**



Pelikan

CÓD.		
90216	1	20

BORRACHA

Borracha de material sintético e suave para o papel. Ideal para todo o tipo de superfícies. Medidas: 21 x 13 x 65 mm. **A borracha.**



Pelikan

CÓD.		
72008	1	30

BORRACHA

Borracha ideal para áreas extensas. Muito suave, não danifica o papel. Medidas: 11 x 58 x 20 mm. **A borracha.**

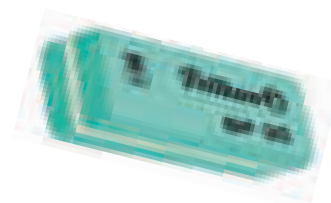

Pelikan

CÓD.		
58308	1	40

BORRACHA

Borracha ideal para áreas extensas. Muito suave, não danifica o papel. A parte azul apaga tinta e a vermelha, lápis. Medidas: 20 x 9 x 50 mm. **A borracha.**

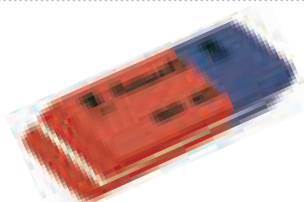

MILAN

CÓD.		
163558	1	20

BORRACHA 320 SUNSET

Borracha de plástico suave e versátil, não abrasiva. Para apagar lápis sobre todo tipo de superfícies. Com faixa de cartão e embalada individualmente. 4 cores sortidas disponíveis: amarelo, lilás, rosa e turquesa. Medidas: 6,1 x 2,3 x 1,2 cm. **A borracha.**



MILAN

CÓD.		
73079	1	3

BORRACHA 403

Borracha sintética suave de migas de pão. Para apagar uma grande variedade de lápis de grafite em todos os tipos de papel. Embalado individualmente. Medidas: 68 x 51 x 28 mm. **A borracha.**



MILAN

CÓD.		
73080	1	6

BORRACHA 406

Borracha sintética suave de migas de pão. Para lápis, papel e papel vegetal. Medidas: 68 x 39 x 18 mm. **La goma.**

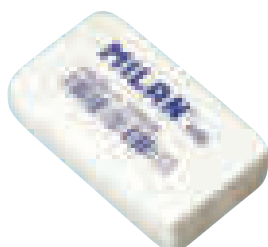

CÓD.		
73082	1	20

BORRACHA 420

Borracha sintética suave de migas de pão. Para lápis, papel e papel vegetal. Altura: 13 mm. Largura: 28 mm. Comprimento: 41 mm. **A borracha.**



MILAN



CÓD.	APRESENTAÇÃO		
73083	INDIVIDUAL	1	30
41021	5 UDS.*	-	1

* Apresentação em blister.

BORRACHA 430

Borracha sintética suave de migas de pão. Para lápis, papel e papel vegetal. Altura: 13 mm. Largura: 28 mm. Comprimento: 28 mm. **A borracha.**

MILAN



CÓD.		
73084	-	45

BORRACHA 445

Borracha suave de migas de pão. Para lápis, papel e papel vegetal. Altura: 9 mm. Largura: 23 mm. Comprimento: 31 mm. **A borracha.**

MILAN



CÓD.		
154138	1	12

BORRACHA 1012

Borracha de migas de pão, oval impressa a duas tintas. Altura: 12 mm. Largura: 28 mm. Comprimento: 62 mm. Caixa de 12 unidades. Ideal para recargas de apara lápis. **A borracha.**

MILAN



CÓD.		
73086	-	1

BORRACHA NATA 612

Borracha de plástico branca. Para lápis, papel e papel vegetal. Altura: 12 mm. Largura: 23 mm. Comprimento: 78 mm. **A borracha.**

MILAN



CÓD.		
73087	-	1

BORRACHA NATA 624

Borracha plástica branca, suave, não abrasiva, para todo tipo de superfície. Para lápis, papel e papel vegetal. Altura: 9 mm. Largura: 27 mm. Comprimento: 39 mm. **A borracha.**

tring

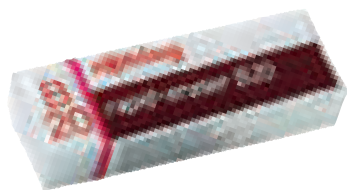

CÓD.		
91040	1	20

BORRACHA

Borracha branca retangular. Limpa suavemente sem sujar ou danificar. Não contém produtos abrasivos. Tamanho grande. **A borracha.**

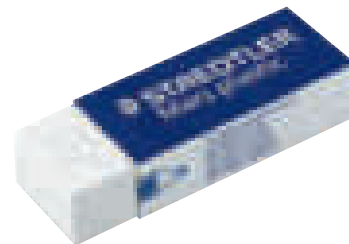

CÓD.		
73095	1	20

BORRACHA MARS PLASTIC

Para papel e poliéster. Branca, forma de bloco. Altura: 12 mm. Largura: 23 mm. Comprimento: 65 mm. **A borracha.**

tring



CÓD.	MODELO	TAMANHO		
91038	TIKKY 20	GRANDE	-	20
91037	TIKKY 30	MÉDIO	-	30

BORRACHA TIKKY

A superfície da borracha mantém-se limpa, sem manchas nem marcas. A tinta mantém-se igual. Não contém produtos abrasivos. **A borracha.**



CÓD.		
39210	1	20

BORRACHA RASOPLAST 526 B20

Para papel e poliéster. Branca, forma de bloco. Altura: 12 mm. Largura: 22 mm. Comprimento: 69 mm. **A borracha.**

Pentel



CÓD.	ARTIGO		
45165	43 x 17,5 x 11,5 mm	-	48
45166	65 x 23,5 x 12,5 mm	-	36

BORRACHA BRANCA ZEH

Borracha especialmente concebida para utilizar em papel. Ideal para apagar lápis grafite. **A borracha.**



Pentel



CÓD.		
90061	-	48

BORRACHA PRETA ZEH

Borracha ultra macia menos abrasiva e mais duradoura na cor preta para apagar sem esforço e com rapidez, principalmente quando se encontra em projetos especiais. Largura: 17 mm. Comprimento: 43 mm. Altura: 12 mm. **A borracha.**



CÓD.
 73096 1 30

BORRACHA RASOPLAST 526 B30

Para lápis. Branca, forma de bloco. Altura: 12 mm. Largura: 18 mm. Comprimento: 42 mm. **A borracha.**

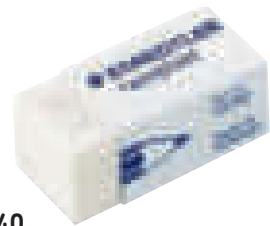

CÓD.
 73097 - 40

BORRACHA RASOPLAST 526 B40

Para lápis. Branca, forma de bloco. Altura: 12 mm. Largura: 15 mm. Comprimento: 32 mm. **A borracha.**



CÓD.
 21886 - 1

BORRACHA PARA CARVÃO

Borracha natural. Para uso profissional e belas artes. Apaga e defuma o pastel e o carvão. Pode cortar-se e modelar-se. Altura: 40 mm. Largura: 10 mm. Comprimento: 40 mm. **Caixa de 18 unidades.**



CÓD.
 162496 1 40

BORRACHA HAPPY

Borracha com forma de lápis. Feita para apagar grafite. Apta para levar no estojo graças à sua forma e medida. Cores pastel sortidas. **A borracha.**



CÓD. REF.
 75047 ER11 1 12

APARA LÁPIS PLÁSTICO COM BORRACHA

Apara lápis de dois usos com borracha. Com depósito. Sem PVC. Comprimento 61 mm. Larg: 34 mm. Espessura: 23 mm. Cores sortidas. **O apara lápis.**



CÓD. REF.
 11450 ER14 - 20

APARA LÁPIS PLÁSTICO COM ESCOVA

Borracha com apara lápis de duas utilizações incluído e escova para remover facilmente os resíduos de borracha. Corpo em ABS. Borracha sem PVC. Comprimento: 71 mm. Largura: 31 mm. Espessura: 19 mm. Cores sortidas. **O apara lápis.**



CÓD. REF. ARTIGO
 53177 ER04 BORRACHA + APARA LÁPIS - 1
 75048 ER12 RECARGA BORRACHA* 1 24

* Blister de 2 unidades

APARA LÁPIS PLÁSTICO COM BORRACHA TRIANGULAR

Apara lápis. Cores sortidas: azul, fúcsia, lilás, laranja, turquesa e verde. Altura: 65 mm. Largura: 22 mm. Comprimento: 22 mm. Ecológico, sem PVC. Um uso. **O apara lápis.**



CÓD.
 28173 1 12

LÁPIS MINA DE BORRACHA

Para apagar com precisão. Ideal para tinta da china e tinta de máquinas de escrever. Com escova. **O lápis.**



Q-CONNECT®



Porta borrachas.

CÓD.	REF.		
155083	KF14999	-	1

PORTA BORRACHAS

Porta borrachas com clip. Inclui borracha branca redonda de 5 x 90 mm. Corpo transparente. **O porta borrachas.**

Recarga porta borrachas.
Caixa de 10 unidades.

CÓD.	REF.		
153558	KF15000	-	10

130 mm x 10 mm Ø



Porta borrachas.

CÓD.		
28174	1	20

PORTA BORRACHAS MARS PLASTIC

Para lápis sobre papel e poliéster. Com clip. **O porta borrachas.**

Recarga porta borrachas.
Caixa de 10 unidades.

CÓD.		
18002	-	1

130 mm x 10 mm Ø

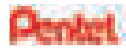

Porta borrachas.

CÓD.	COR		
45284	● CASTANHO	-	12
45285	● VERMELHO	-	12
45286	● AZUL	-	12
45287	● VERDE	-	12

PORTA BORRACHAS ZE11T

Borracha tipo lápis com clip e corpo transparente. O clip avança à medida que a borracha é utilizada. Disponível em 4 cores. **O porta borrachas.**

Recarga porta borrachas.

CÓD.	REF.		
45283	ZER2	-	12



Porta borrachas.

CÓD.	PONTA		
63010	REDONDA (2,3 mm Ø)	1	5
63011	RETANGULAR (2,5 x 5 mm)	1	5

PORTA BORRACHAS

Apagador de precisão, limpo e exato para um apagar profissional. Mecanismo de precisão e guia metálica. Clip fixo. Cor preta. **O porta borrachas.**

Recarga porta borrachas de 2,3 mm de diâmetro.
Tubo com duas unidades.

CÓD.		
300003	-	1

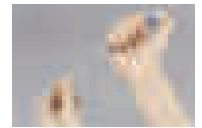

LAPISEIRAS



CÓD.	REF.		
48382	MI11	-	24

LAPISEIRA PLÁSTICO 0,5 mm

Lapiseira com corpo de plástico. Pega de borracha. Cores sortidas. Minas de 0,5 mm incluídas. **A lapiseira.**

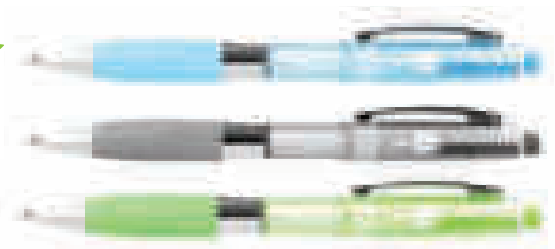

CÓD.	REF.		
48381	MI09	1	24

LAPISEIRA PLÁSTICO 0,5 mm

Lapiseira com corpo de plástico. Apoio de dedos suave. Com borracha. Cores sortidas. Minas de 0,5 mm incluídas. **A lapiseira.**



CÓD.	REF.		
72679	MI21	-	24

LAPISEIRA PLÁSTICO 0,5 mm

Lapiseira com corpo em diferentes cores. Pega suave de borracha. Inclui borracha no pulsador. Com clip, ponta e tampa para a borracha metálicas. Minas de 0,5 mm incluídas. **A lapiseira.**



CÓD.	REF.		
72680	MI22	-	24

LAPISEIRA PLÁSTICO 0,5 mm

Lapiseira retrátil com corpo de borracha para uma maior comodidade. Com grip de borracha. Inclui borracha no extremo superior. Com ponta e tampa para a borracha metálicas. Cores sortidas. Minas de 0,5 mm incluídas. **A lapiseira.**



ESCRITA E CORREÇÃO

LAPISEIRAS

liderpape



CÓD.	REF.	📦	📦
48380	MI08	1	24

LAPISEIRA PLÁSTICO 0,5 mm

Lapiseira com corpo de plástico. Retrátil. Pega de borracha. Cores sortidas. Minas de 0,5 mm incluídas. **A lapiseira.**



Q-CONNECT®



CÓD.	REF.	MINA	📦	📦
34223	KF00391	0,3 mm	1	12
34224	KF00392	0,5 mm	1	12
34225	KF00393	0,7 mm	1	12

LAPISEIRA KAPPA

Ponta retrátil. Apoio de dedos em borracha, com clip metálico. Com borracha no pulsador. Cores sortidas. Mina incluída. **A lapiseira.**

Q-CONNECT®



CÓD.	REF.	MINA	📦	📦
150486	KF18046	0,5 mm	-	1
150180	KF01345	0,7 mm	1	10

LAPISEIRA PLÁSTICO

Lapiseira com corpo de plástico em cor preta com clip. Com borracha no pulsador. Inclui 3 minas. **A lapiseira.**

Q-CONNECT®



CÓD.	REF.	📦	📦
29657	KF01937	1	10

LAPISEIRA METÁLICA 0,5 mm

Lapiseira com corpo em cor preta e clip metálico. Com borracha no pulsador. Inclui 3 minas de 0,5 mm. **A lapiseira.**

BIC®

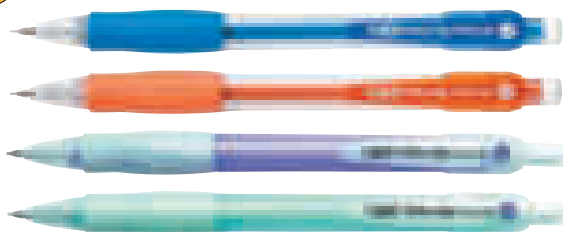

CÓD.	📦	📦
34534	1	12

LAPISEIRA VELOCITY 0,5 mm

Lapiseira com corpo de plástico e pega de borracha. Com borracha especial para grafite. Mina de 0,5 mm incluída. Cores sortidas.

A lapiseira.

BIC®



CÓD.	📦	📦
46753	1	50

LAPISEIRA MATIC ECOLÓGICO 0,7 mm

Corpo em material reciclado. Lapiseira em borracha. Retrátil.

Cores sortidas. Mina de 0,7 mm incluídas. **A lapiseira.**

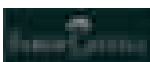

CÓD.	MINA	📦	📦
12224	0,3 mm	1	10
06457	0,5 mm	1	10
06459	0,7 mm	1	10

LAPISEIRA TK®-FINE

Lapiseira com tubo de guia retrátil, visor ajustável, com indicador da graduação da mina. Equipado com borracha e 3 minas HB. **A lapiseira.**

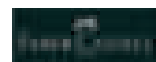

CÓD.	COR	📦	📦
155695	● AZUL	1	5
155694	● ROSA	-	1

LAPISEIRA APOLLO 0,5 mm

Lapiseira retrátil, mina protegida contra a rutura, com borracha de apagar integrada, zona de apoio ergonómico para uma escrita suave. Traço 0,5 mm. **A lapiseira.**



MILAN

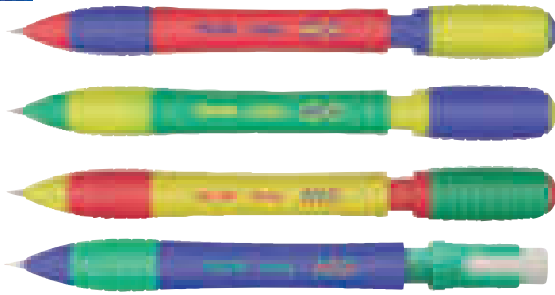

0,5 mm

CÓD. 154011 - 40

LAPISEIRA SWAY MIX 0,5 mm

Lapiseira eraser & pencil SWAY Mix que oferece um traço de linhas finas. Ponta metálica. Borracha grande. Borrachas e minas de recarga disponíveis. Cores sortidas. Mina de grafite 0,5 mm dureza HB. **A lapiseira.**

MILAN



0,7 mm

CÓD. 163562 1 20

LAPISEIRA SUNSET 0,7 mm

Mina de grafite 0,7 mm. Dureza 2B. Borracha MILAN extra grande. Disponível em 4 cores sortidas: amarelo, lilás, rosa e turquesa. Medidas da lapiseira: 13 x 1,8 x 1,6 cm. **A lapiseira.**

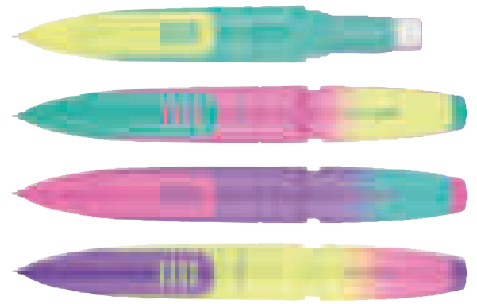

MILAN

0,7 mm

CÓD. 154012 1 32

LAPISEIRA CAPSULE MIX 0,7 mm

Perfeita para desenho e escrita. Cores sortidas. Mina de grafite 0,7 mm dureza 2B. **A lapiseira.**

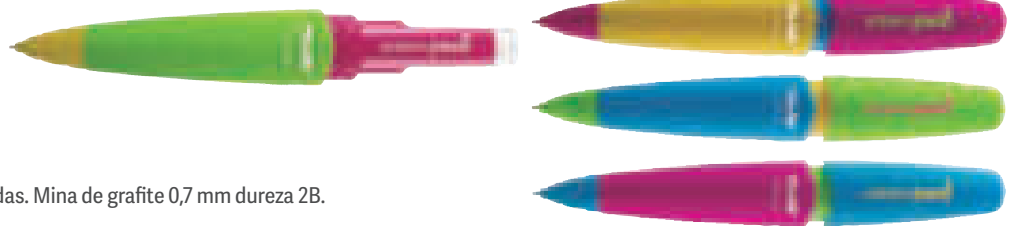

rotring



0,35 mm

0,7 mm

1 mm



CÓD.	REF.	MINA	COR		
91028	1904694	0,35 mm	● PRETO	1	12
91027	1904698	0,5 mm	○ BRANCO	1	12
91026	1904699	0,5 mm	● VERMELHO	1	12
91025	1904700	0,5 mm	● PRETO	-	1
91024	1904701	0,5 mm	● AZUL	1	12

CÓD.	REF.	MINA	COR		
91021	1904507	0,7 mm	● VERMELHO	1	12
91020	1904508	0,7 mm	● AZUL	1	12
91018	1904506	0,7 mm	○ BRANCO	1	12
91016	1904696	0,7 mm	● PRETO	-	1
91015	1904697	1 mm	● PRETO	1	12

LAPISEIRAS TIKKY

Lapiseira com proteção em borracha. Mecanismo de latão para que a mina deslize com precisão. Corpo triangular para maior precisão. Modelos disponíveis segundo a norma de codificação e cor ISO 3098. Borracha incorporada por baixo do botão na tampa. **A lapiseira.**

Pentel



0,5 mm

0,7 mm

CÓD.	REF.	MINA	COR		
45125	AX105-A	0,5 mm	● PRETO	-	12
45127	AX105-C	0,5 mm	● AZUL	-	12
45128	AX105-D	0,5 mm	● VERDE	-	12
45126	AX105-B	0,5 mm	● VERMELHO	-	12
45824	AX107-A	0,7 mm	● PRETO	-	12
45825	AX107-B	0,7 mm	● VERMELHO	-	12

LAPISEIRA AX105 E AX107 FIESTA

Lapiseira económica com grip rígido para melhor controlo da escrita. Disponível em várias cores. Utiliza minas de 0,5 mm (4 cores) ou 0,7 mm (2 cores). **A lapiseira.**

Pentel

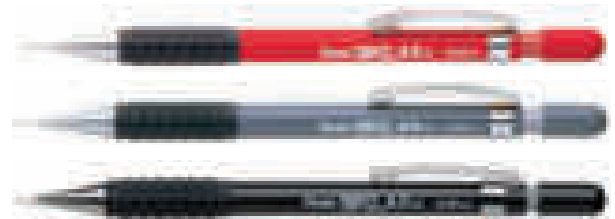

0,3 mm

0,5 mm

0,7 mm

0,9 mm

CÓD.	REF.	MINA	COR		
45821	A313-B	0,3 mm	● VERMELHO	-	12
45141	A315-N	0,5 mm	● CINZA	-	12
45140	A315-A	0,5 mm	● PRETO	-	12
45822	A317-C	0,7 mm	● AZUL	-	12
45823	A319-E	0,9 mm	● MOSTARDA	-	12

LAPISEIRA A313/5/7/9

Lapiseira com grip ergonómico de borracha para maior conforto. Clip metálico com design. Disponível para minas 0,3/0,5/0,7 e 0,9mm. **A lapiseira.**

ESCRITA E CORREÇÃO

LAPISEIRAS

Pentel

CÓD.	REF.	MINA	COR		
78795	PL105-AX	0,5 mm	● PRETO	-	12
78796	PL105-CX	0,5 mm	● AZUL	-	12
78797	PL105-PX	0,5 mm	● ROSA	-	12
78798	PL107-AX	0,7 mm	● PRETO	-	12
78799	PL107-CX	0,7 mm	● AZUL	-	12
78800	PL107-PX	0,7 mm	● ROSA	-	12

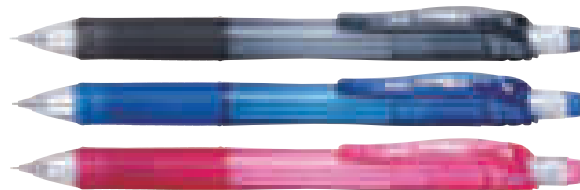

LAPISEIRA ENERGIZE PL 105 E 107

Corpo plástico com grip de borracha para um maior conforto. Disponível em 3 cores. Com borracha para apagar na ponta, não retrátil. **A lapiseira.**

Pentel



Pentel



CÓD.	REF.	COR		
45138	PL75-S	● AZUL CLARO	-	12
45135	PL75-A	● PRETO	-	12
45136	PL75-P	● ROSA	-	12
45137	PL75-V	● VIOLETA	-	12



CÓD.	REF.	MINA		
45955	PG513-E	0,3 mm	-	12
45956	PG515-A	0,5 mm	-	12
45957	PG517-C	0,7 mm	-	12
45958	PG519-G	0,9 mm	-	12

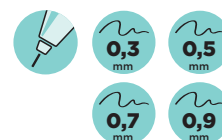

LAPISEIRA PL75

Lapiseira de design atrativo com grip de borracha que proporciona horas de escrita confortável. Ponta retrátil e clip metálico. Usa minas de 0,5 mm. Disponível em 4 cores. **A lapiseira.**

LAPISEIRA PG513/5/7/9 PROFISSIONAL

Lapiseira ideal para desenho e escrita em geral. Uma perfeita sintonia entre o design moderno e a ergonomia do seu corpo, permitem uma escrita confortável. Com ponta de 4 mm não retrátil, grip e clip metálicos e indicador de tipo de mina. Contém 6 minas e borracha. **A lapiseira.**

Pentel



Pentel

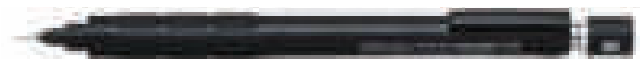

CÓD.	REF.	COR		
45890	PL77-A	● PRETO	-	12



CÓD.	REF.	MINA		
45139	PG1005-A	0,5 mm	-	1
45966	PG1003-E	0,3 mm	-	1



LAPISEIRA PL77

Lapiseira de design atrativo com grip de borracha que proporciona horas de escrita confortável. Ponta retrátil e clip metálico. Usa minas de 0,7 mm. Disponível em 2 cores. **A lapiseira.**

LAPISEIRA PG1003/5

Lapiseira para desenho técnico ou profissional na cor preta. Grip de borracha e design moderno. Clip ajustável e ponta fixa de 4 mm. Usa minas de 0,3 mm, 0,5 mm e contém borracha. **A lapiseira.**

Pentel



CÓD.	MINA	COR		
900121	0,2 mm	● PRETO	-	1
900122	0,2 mm	● ROSA	-	1
900123	0,2 mm	● AZUL	-	1
900124	0,2 mm	○ BRANCO	-	1
900125	0,3 mm	● PRETO	-	1
900126	0,3 mm	● AMARELO	-	1
900127	0,3 mm	● ROSA	-	1
900128	0,3 mm	● AZUL	-	1

CÓD.	MINA	COR		
900129	0,3 mm	○ BRANCO	-	1
900130	0,5 mm	● PRETO	-	1
900131	0,5 mm	● ROSA	-	1
900132	0,5 mm	● AZUL	-	1
900133	0,5 mm	○ BRANCO	-	1
900134	0,7 mm	● PRETO	-	1
900135	0,7 mm	● ROSA	-	1
900136	0,7 mm	● AZUL	-	1
900137	0,7 mm	○ BRANCO	-	1



LAPISEIRA ORENZ

Lapiseira revolucionária de escrita única no mundo. Possui um sistema antiquebra da mina que permite escrever sem parar apenas com um clique. A mina desliza automaticamente. Fornecida em blister de 1 unidade. Saiba mais em: <http://www.pentel-orenz.com>. **A lapiseira.**





0,5 mm

TOP

CÓD.	REF.	UN	EM
43264	1	50	

LAPISEIRA MARS 777 0,5 mm

Lapiseira de ponta cônica de plástico. Borracha incorporada. Cores sortidas. Minas de 0,5 mm. **A lapiseira.**



CÓD.	MINA	UN	EM
28189	0,5 mm	1	10
28190	0,7 mm	1	10
28191	0,9 mm	1	10

LAPISEIRA MARS MICRO

Codificação de cor segundo norma ISO. Apoio de dedos de borracha. Clip e mecanismo retrátil metálicos. Com borracha na extremidade. Aparo metálico cilíndrico retrátil. Mina amortecedora com um alto nível de resistência à quebra. **A lapiseira.**

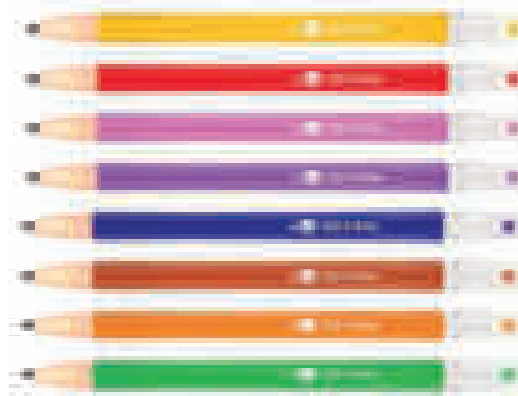

2 mm

CÓD.	REF.	UN	EM
49174	MI02	-	48

LAPISEIRA RETRÁTIL 2 mm

Fabricada em plástico. Cores sortidas. Minas de grafite de 2 mm, na cor do corpo da lapiseira incluídas. **A lapiseira.**



regulador dureza

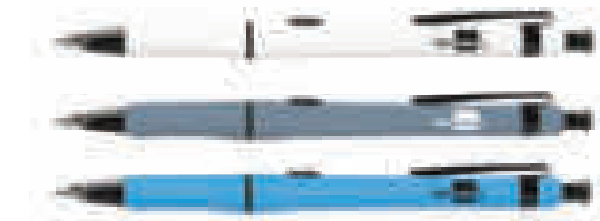

CÓD.	REF.	UN	EM
48383	MI10	1	24

LAPISEIRA PLÁSTICO 2 mm

Lapiseira com corpo de plástico. Com regulador da dureza da mina. Cores sortidas. Minas de 2 mm incluídas. **A lapiseira.**



CÓD.	UN	EM
06453	1	5

LAPISEIRA TK ®9500 2 mm

Tem um comprimento ideal para estojos de 136 mm. Corpo hexagonal com zona de apoio ergonômico. Minas de 2 mm. **A lapiseira.**



TOP



CÓD.	UN	EM
06530	-	1

LAPISEIRA MARS 780-C 2 mm

Clip, topo e zona de apoio metálicos. Aparo minas incorporado no topo. Com minas HB. Mina 2 mm. Retrátil. Mina de 2 mm incluída. **A lapiseira.**



CÓD.	UN	EM
06528	1	10

LAPISEIRA MARS 788 2 mm

Lapiseira de graduação HB. Clip metálico. Com mina de 2 mm incluída. **A lapiseira.**

liderpapel



2 mm

CÓD.	REF.	UDS.
57355	ML01	1 25

MINAS DE GRAFITE PARA COMPASSO

Minas de grafite para compasso. Grande resistência. 2 mm. **Estojo de 3 minas.**

Q-CONNECT®



0,5 mm

CÓD.	REF.	UDS.
10691	KF00235	1 12

MINAS PARA LAPISEIRAS

De grafite. Grande resistência. Dureza HB. Para todo o tipo de lapiseiras. Espessura de 0,5 mm. **Estojo de 12 minas.**

liderpapel



CÓD.	REF.	ESPESSURA	UDS.
35821	MG01	0,5 mm	1 24
35822	MG02	0,7 mm	1 24

MINAS PARA LAPISEIRAS

Minas de grafite. Altamente resistentes à quebra e de extraordinária suavidade. Dureza HB. Para todo o tipo de lapiseiras. **Estojo de 12 minas.**

liderpapel



0,5 mm

CÓD.	REF.	UDS.
52401	ML06	1 24

MINAS DE CORES PARA LAPISEIRAS

Minas de cores sortidas. 2 minas por cor. Totalmente apagáveis. Minas de 0,5 mm. **Estojo de 12 minas.**

liderpapel

2 mm



CÓD.	REF.	UDS.
49172	MG03	1 24

MINAS PARA LAPISEIRAS

Minas de grafite. Espessura de 2 mm. Dureza HB. **Estojo de 12 minas.**

ALPINO

2 mm



CÓD.	UDS.
04984	1 12

MINAS PARA LAPISEIRAS

Minas de grafite. Dureza HB. Minas de 2 mm. **Estojo de 12 minas.**

Pentel

CÓD.	DUREZA	ESPESSURA	UDS.
166180	B	0,2 mm	20 - 10
166179	HB	0,2 mm	20 - 10
77832	2B	0,3 mm	15 - 12
77833	B	0,3 mm	15 - 12
77834	HB	0,3 mm	15 - 12
77835	H	0,3 mm	15 - 12
77836	2B	0,5 mm	40 - 12
77837	2H	0,5 mm	40 - 12
77838	3B	0,5 mm	40 - 12
77839	4B	0,5 mm	40 - 12
77840	B	0,5 mm	40 - 12
77842	HB	0,5 mm	40 - 12
77843	H	0,5 mm	40 - 12
77844	2B	0,7 mm	40 - 12
77845	B	0,7 mm	40 - 12
77846	HB	0,7 mm	40 - 12
77847	H	0,7 mm	40 - 12
77848	2B	0,9 mm	36 - 12
77849	B	0,9 mm	36 - 12
77850	HB	0,9 mm	36 - 12

TOP



MINAS AIN STEIN

As minas Ain Stein da Pentel foram desenvolvidas de forma a serem 10% mais fortes do que as minas existentes da Pentel o que as tornam nas minas mais resistentes do mundo. Apesar da super resistência à quebra, proporcionam uma escrita suave e fluida. Ideais para todo o tipo de lapiseiras. O novo design dos tubos é mais fino, simples e prático. Disponíveis em várias espessuras (0,2; 0,3; 0,5; 0,7 e 0,9 mm). **As minas.**





MINAS PARA LAPISEIRAS

De grafite. Altamente resistentes à rutura e de extraordinária suavidade. **Estojo de 12 minas.**

CÓD.	ESPESSURA	DUREZA		
22616	0,3 mm	HB	1	12
22623	0,5 mm	B	1	12
22625	0,5 mm	H	1	12
22624	0,5 mm	HB	1	12
22622	0,5 mm	2B	1	12



CÓD.	ESPESSURA	DUREZA		
22626	0,5 mm	2H	1	12
22627	0,5 mm	3H	1	12
22630	0,7 mm	HB	1	12
22629	0,7 mm	2B	1	12
22638	0,9 mm	HB	1	12

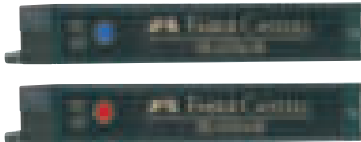

0,5 mm

CÓD.	COR		
16617	● AZUL	1	12
16616	● VERMELHO	1	12

MINAS PARA LAPISEIRAS

Altamente resistentes à rutura e de extraordinária suavidade. Grande opacidade. Para todo tipo de lapiseiras de 0,5 mm. **Estojo de 12 minas.**



CÓD.	ESPESSURA	DUREZA		
91035	0,35 mm	HB	1	10
91033	0,5 mm	HB	1	10
91034	0,5 mm	B	1	10
91032	0,7 mm	HB	1	10
91031	0,7 mm	B	1	10
91029	2 mm	HB	1	10

MINAS PARA LAPISEIRAS

Minas flexíveis de polímeros altos. **Estojo de 12 minas.**



0,5 mm

CÓD.		
43265	1	12

MINAS PARA LAPISEIRAS

De grafite. Dureza HB. Minas de 0,5 mm. **Estojo de 12 minas.**



0,5 mm

CÓD.	DUREZA		
150292	B	1	12
150294	H	1	12
73109	HB	1	12
150293	2B	1	12
150295	2H	1	12

0,7 mm

CÓD.	DUREZA		
150296	B	1	12
150298	H	1	12
73110	HB	1	12
150297	2B	1	12
150299	2H	1	12

MINAS PARA LAPISEIRAS

De grafite. Cor preta intensa. Alta resistência. **Estojo 12 minas.**

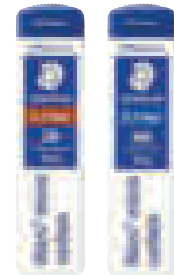

APARA MINAS



CÓD.	REF.		
47477	AF01	1	25

APARA MINAS

Apara minas para minas de 2 mm. Com suporte lateral para maior comodidade, já que facilita o seu uso. **O apara minas.**



CÓD.		
32953	-	1

APARA MINAS

De poliestireno alto impacto, para lapiseiras até 2 mm. Com forma regulável. Com depósito para aparas. **O apara minas.**



MINAS PARA MARCAR



CÓD.	COR		
04973	● AZUL	-	1
04975	○ BRANCO	-	1
04977	● PRETO	-	1
04978	● VERMELHO	-	1

MINAS PARA MARCAR

Barra para marcar superfícies como metal (inclusive quente), cartão, madeira seca, etc. O comprimento aproximado é de 120 mm e 13,5 mm de diâmetro. **Caixa de 12 unidades.**



CÓD.	COR		
155379	● AZUL	-	1
155380	● PRETO	-	1
155378	● VERMELHO	-	1

MINAS PARA MARCAR

Lápis de cera hexagonal, especial para marcar em qualquer superfície, também em metal e madeira húmida, resistente a rasuras e água, barra de 113 mm de comprimento x 12 mm de diâmetro. **Caixa de 12 unidades.**



ESCRITA E CORREÇÃO

PARKER

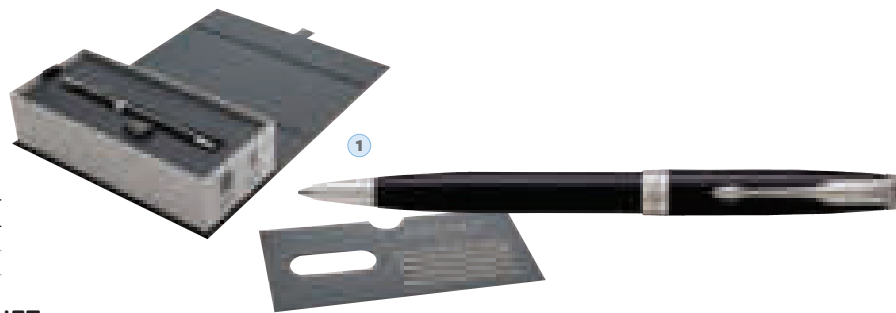

	CÓD.	APRESENTAÇÃO		
1	151284	ESTOJO	-	1
2	155640	BLISTER*	-	1

*Esferográfica + caneta.

ESFEROGRÁFICA SONNET

Esferográfica de metal lacado em resina preta brilhante. Adornos cromados e anel com imagem de marca. Acabamento com um clip em forma de seta em aço inoxidável. Mecanismo giratório. Apresentação em estojo de oferta. **A esferográfica.**



BOND STREET. PRETO MATE

	CÓD.	APRESENTAÇÃO		
	63667	ESTOJO	-	1
	152093	BLISTER	-	1



CHELSEA. LARANJA BRILHANTE

	CÓD.	APRESENTAÇÃO		
	63672	ESTOJO	-	1

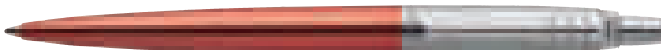
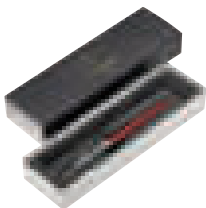

KENSINGTON. VERMELHO BRILHANTE

	CÓD.	APRESENTAÇÃO		
	63668	ESTOJO	-	1
	152095	BLISTER	-	1

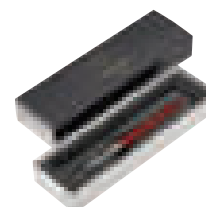

ROYAL. AZUL MARINHO

	CÓD.	APRESENTAÇÃO		
	63669	ESTOJO	-	1
	152094	BLISTER	-	1



VICTORIA. VIOLETA BRILHANTE

	CÓD.	APRESENTAÇÃO		
	63673	ESTOJO	-	1



WATERLOO. AZUL TURQUESA

	CÓD.	APRESENTAÇÃO		
	63671	ESTOJO	-	1

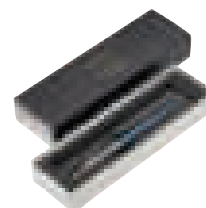

ESFEROGRÁFICAS JOTTER CT

O modelo Jotter capta a atenção de imediato e representa um autêntico ícone do design nos últimos cinquenta anos. Graças às suas cores e silhueta distinta, a Jotter continua a ser a peça mais popular da Parker, conhecida até pelo "clic" singular. Acabamento com um clip brilhante em forma de seta em aço inoxidável. **A esferográfica.**





CÓD.	COR		
160114	● PRETO	-	1
160115	● OURO	-	1
160116	● OURO ROSA	-	1
160117	● AÇO	-	1
160118*	SORTIDAS	-	1

*Expositor de 20 esferográficas.

ESFEROGRÁFICA JOTTER XL MONOCROMO

O acabamento mate e monocromático da Jotter XL é icônico até ao mais pequeno detalhe: desde o design marcante e moderno do corpo e da tampa até ao distinto clip brilhante em forma de seta em aço inoxidável, cujo brilho completa o aspeto. Agora com mais 7% em tamanho. Apresentação em estojo de Parker Jotter.

A esferográfica.



ROLLER PRETO MATE

CÓD.		
160120	-	1

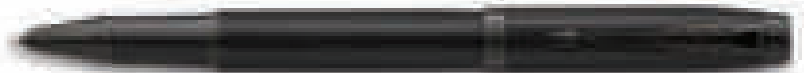

CANETA PRETO MATE

CÓD.		
160119	-	1



ESFEROGRÁFICA PRETO MATE

CÓD.		
160121	-	1

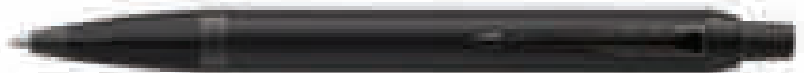

ROLLER CINZA MATE

CÓD.		
160123	-	1

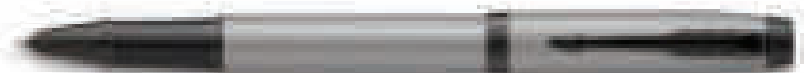

CANETA CINZA MATE

CÓD.		
160122	-	1



ESFEROGRÁFICA CINZA MATE

CÓD.		
160124	-	1



COLEÇÃO IM ACHROMATIC

Um companheiro ideal com um potencial sem limites, o modelo IM é sofisticado e de um notável design. O aparo resistente de aço inoxidável e o acabamento refletem o legado da Parker, cada detalhe foi finamente desenhado para proporcionar uma experiência de escrita de plena confiança em toda a coleção. **O estojo.**

ESCRITA E CORREÇÃO

PARKER



CÓD.	COR CORPO		
154069	● AZUL	-	1
154070	● CINZA	-	1
154068	● PRETO	-	1
154071	● VERDE	-	1

ESFEROGRÁFICA JOTTER XL

O modelo Jotter capta a atenção de imediato e representa um autêntico ícone do design nos últimos cinquenta anos. Graças às suas cores e silhueta distinta, a Jotter continua a ser a peça mais popular da Parker, conhecida até pelo "clac" singular. Acabamento com um clip brilhante em forma de seta em aço inoxidável. Agora com mais 7% em tamanho. Apresentação em estojo de Parker Jotter. **A esferográfica.**



152092

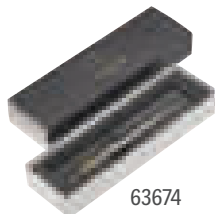

63674

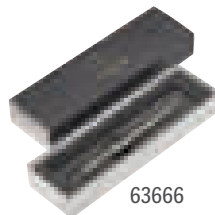

63666

CÓD.	PEÇA		
63665	ESFEROGRÁFICA	-	1
152092	ESFEROGRÁFICA*	-	1
63674	ESFEROGRÁFICA	-	1
63666	LAPISEIRA	-	1
155637	ESFEROGRÁFICA E CANETA	-	1

* Apresentação em blister.

COLEÇÃO JOTTER AÇO INOXIDÁVEL

Coleção com elegante acabamento em aço inoxidável polido com adornos em dourado. Clip brilhante em forma de seta. **A coleção.**



63665

152092

63674

63666

155637

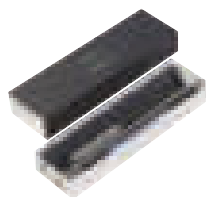

CÓD.		
153926	-	1

CANETA JOTTER BOND STREET

Caneta Parker Jotter. Corpo lacado a preto brilhante. Tampa e aparo de aço inoxidável. Adornos com acabamentos cromados. Recarga com cartuchos Parker. Apresentação em estojo de Parker Jotter. **A esferográfica.**



CÓD.	PEÇA	COR CORPO		
154287	CANETA	● AÇO	-	1
155638	ESFEROGRÁFICA E CANETA	● AÇO	-	1
155636	ESFEROGRÁFICA E LAPISEIRA	● AÇO	-	1
153928	CANETA	● AZUL	-	1

CANETA JOTTER AÇO CT

Caneta Parker Jotter. Corpo lacado. Tampa e aparo de aço inoxidável. Adornos com acabamentos cromados. Recarga com cartuchos Parker. Apresentação em estojo de Parker Jotter. **A esferográfica.**



ORIGINAL SINCE '54



JOTTER



Jotter Originals, o ícone original na história do design que captura pensamentos inspiradores e novas ideias desde 1954. Apresentando a silhueta exclusiva do Jotter, som de botão exclusivo e clipe de seta em uma paleta de cores vivas, o Jotter Originals é fiel às suas origens. A linha Jotter Originals é uma adição dinâmica à família Jotter que traz um estilo retro para a sua escrita do dia a dia.

CÓDIGO	DESCRIÇÃO	FORMATO
155611	ESFEROGRÁFICA PARKER JOTTER ORIGINALS AMARELO	BLISTER
155612	ESFEROGRÁFICA PARKER JOTTER ORIGINALS AZUL	BLISTER
155613	ESFEROGRÁFICA PARKER JOTTER ORIGINALS MAGENTA	BLISTER
155614	ESFEROGRÁFICA PARKER JOTTER ORIGINALS LARANJA	BLISTER
155615	ESFEROGRÁFICA PARKER JOTTER ORIGINALS VERDE	BLISTER
153925	EXPOSITOR 20 ESFEROGRÁFICAS 5 CORES SORTIDAS	EXPOSITOR



PARKER IM ESSENTIAL

Altamente profissional e fiável, Parker IM é a companheira ideal para escrita diária, com um potencial ilimitado e um estilo refinado. Os novos acabamentos IM Essential, disponíveis em caneta, roller e esferográfica, oferecem uma relação qualidade - preço imbatível e são fabricados de acordo com os padrões de qualidade Parker para uma experiência de escrita de confiança.

CÓDIGO	DESCRIÇÃO	APRESENTAÇÃO
163018	ESFEROGRÁFICA PARKER IM ESSENTIAL AÇO CT	Estojo
163019	ROLLER PARKER IM ESSENTIAL AÇO CT	Estojo
163020	CANETA PARKER IM ESSENTIAL AÇO CT	Estojo
163021	ESFEROGRÁFICA PARKER IM ESSENTIAL PRETO MATE CT	Estojo
163022	ROLLER PARKER IM ESSENTIAL PRETO MATE CT	Estojo
163023	CANETA PARKER IM ESSENTIAL PRETO MATE CT	Estojo

Esferográfica – Recarregável com recargas originais de gel ou de esferográfica da Parker.

Roller – Recarregável com recargas originais para roller da Parker.

Caneta – Recarregável com cartuchos de tinta Parker ou com um êmbolo e tinteiro Parker.

Cada peça é entregue no seu estojo de oferta da Parker e inclui uma recarga.

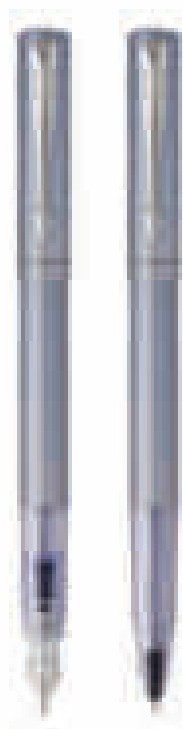

Metal
azul-prateado

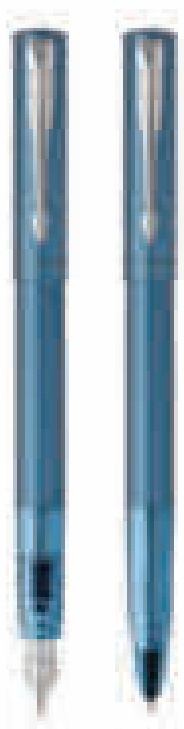

Metal
azul ardósia

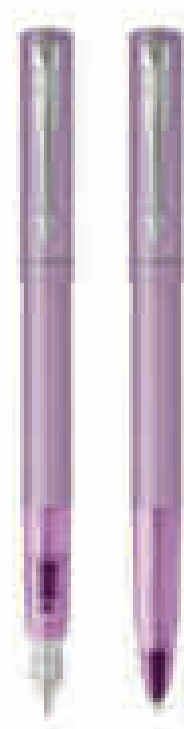

Metal
Lilás

PARKER VECTOR XL

A NOVA coleção Vector XL é lançada com acabamento cromado e o clip de flecha exclusivo da Parker.

Shell transparente para combinar com a cor do corpo da peça, permite ver o funcionamento da peça.

A caneta grande e durável na peça oferece uma experiência de escrita confortável e consistente. Moderno, de alta qualidade e com o know-how Parker, é perfeito para todos aqueles que amam escrever, assim como estudantes e jovens profissionais.

CÓDIGO	DESCRIÇÃO	APRESENTAÇÃO
163024	CANETA COM TINTA PERMANENTE PARKER VECTOR XL AZUL PRATEADO	Estojo
163025	CANETA COM TINTA PERMANENTE PARKER VECTOR XL AZUL ARDÓSIA	Estojo
163026	CANETA COM TINTA PERMANENTE PARKER VECTOR XL LILÁS	Estojo
163027	ROLLER PARKER VECTOR XL AZUL PRATEADO	Estojo
163028	ROLLER PARKER VECTOR XL AZUL ARDÓSIA	Estojo
163029	ROLLER PARKER VECTOR XL LILÁS	Estojo

Roller – recarregável com recargas originais do roller Parker.

Caneta-tinteiro – recarregável com cartuchos de tinta Parker e frasco de tinta Parker.

Cada peça é entregue no seu estojo de oferta Parker e inclui uma recarga.

ESCRITA E CORREÇÃO

PARKER

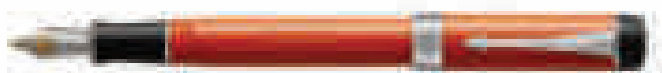

CÓD.
- 1

CANETA CENTENNIAL

Caneta estilográfica com corpo de resina de cor vermelha sólida gravada a laser, com adornos acabados em paládio. Aparo bitonal de ouro maciço de 18 quilates banhado em ródio. Aparo fino, tinta preta. Cor vermelho vintage. **A caneta.**

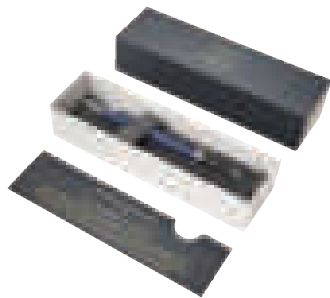

151281



151293



151298



151295



151297



151282

CÓD.	COR	PEÇA	APARO/TINTA/MINA		
151281	● AZUL MATE	ESFEROGRÁFICA	● AZUL	-	1
151293	● METAL POLIDO	CANETA	FINO	-	1
151298	● PRETO MATE	ROLLER	● AZUL	-	1
151295	● PRETO MATE	CANETA	FINO	-	1
151297	● PRETO BRILHANTE	ROLLER	● AZUL	-	1
151282	● PRETO BRILHANTE	ESFEROGRÁFICA	● AZUL	-	1

COLEÇÃO IM

Um companheiro ideal com um potencial sem limites, o modelo IM é sofisticado e de um notável design. O aparo resistente de aço inoxidável e o acabamento refletem o legado da Parker, cada detalhe foi finamente desenhado para proporcionar uma experiência de escrita de plena confiança em toda a coleção. **O estojo.**

WATERMAN

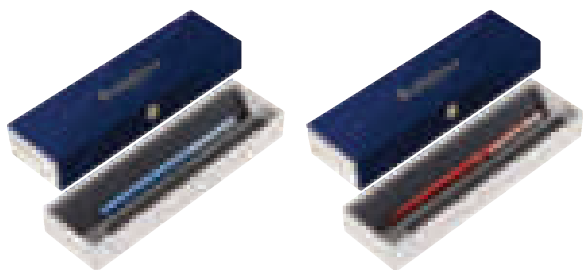

153919



153921



153917



153918



153920



153916

CÓD.	COR	PEÇA		
153919	● AZUL	CANETA	-	1
153921	● PRETO	CANETA	-	1
153917	● VERMELHO	CANETA	-	1
153918	● AZUL	ESFEROGRÁFICA	-	1
153920	● PRETO	ESFEROGRÁFICA	-	1
153916	● VERMELHO	ESFEROGRÁFICA	-	1

COLEÇÃO ALLURE

Linha funcional, elegante e sofisticada. O corpo e a tampa estão lacados com cores brilhantes. Apresenta-se em estojo de oferta. **O estojo.**





160127



160130



160136



160133



160129



160132



160135



CÓD.	PEÇA	COR		
160127	CANETA	AZUL	-	1
160130	CANETA	ROSA	-	1
160136	CANETA	AMARELO	-	1
160133	CANETA	VERDE	-	1
160129	ESFEROGRÁFICA	AZUL	-	1
160132	ESFEROGRÁFICA	ROSA	-	1
160135	ESFEROGRÁFICA	VERDE	-	1

CÓD.	APRESENTAÇÃO		
160126	20 ESFEROGRÁFICAS SORTIDAS COM ESTOJO	-	1

COLEÇÃO ALLURE PASTEL

Linha funcional, elegante e sofisticada. O corpo e a tampa estão lacados com cores pastel. Apresenta-se em estojo de oferta. **A coleção.**

Belius



CÓD.	COR	PEÇA		
10386	● CINZA	CANETA	-	1
10387	● CINZA ESCURO	CANETA	-	1
10389	● PRETO	CANETA	-	1
10388	● VERMELHO	CANETA	-	1
10381	● CINZA	ROLLER	-	1
10382	● CINZA ESCURO	ROLLER	-	1
10384	● PRETO	ROLLER	-	1
10383	● VERMELHO	ROLLER	-	1

COLEÇÃO NUREMBERG

Desenho elegante. Tampa com clip. Corpo lacado com adornos cromados. Tinta azul. Apresentação em estojo preto com interior forrado a branco. **O estojo.**



Belius



CÓD.	COR	PEÇA		
10364	● VERDE	CANETA	-	1
10359	● ROSA	ESFEROGRÁFICA	-	1
10360	● VERDE	ESFEROGRÁFICA	-	1
10363	● ROSA	CANETA	-	1

COLEÇÃO MARSELLA

Elegante desenho com corpo lacado em cores vivas e detalhes cromados. Com clip. Tinta azul. Apresentação em estojo preto com interior forrado a branco. **O estojo.**

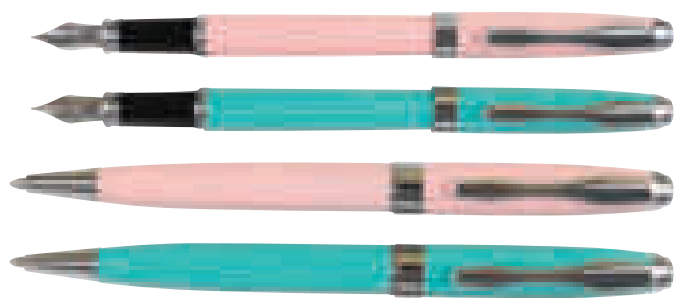

Belius

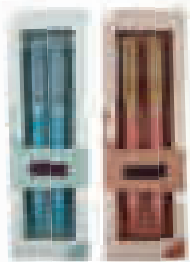

CÓD.	COR		
165998	● CELESTE	-	1
165999	● ROSA	-	1

ESFEROGRÁFICA BARI

Conjunto com 2 esferográficas. Corpo metálico com cor com clip prateado. Design juvenil, ideal para oferecer. Tinta azul. Apresentadas em caixa de oferta. Ponta 1 mm, ideal para uma escrita fluida. **O conjunto.**

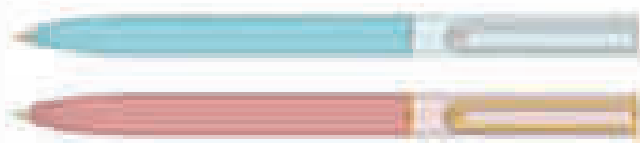

Belius

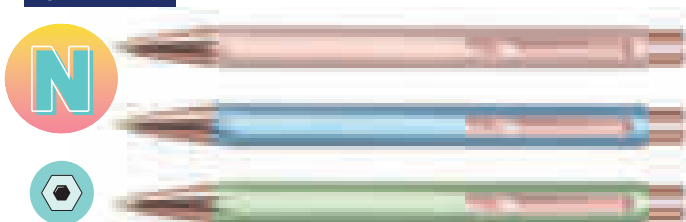

CÓD.		
166002	-	1

ESFEROGRÁFICA BRELA

Conjunto de 3 esferográficas, numa bela combinação de cor pastel com ouro rosa em clip, pulsador e ponta. Corpo hexagonal com clip. Apresentadas em caixa de oferta. **O conjunto.**

Belius

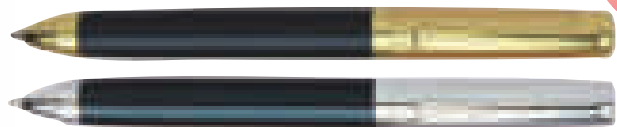

CÓD.	COR		
162852	● PRETO E OURO	-	1
162851	● PRETO E PRATA	-	1

ESFEROGRÁFICA FRANKFURT

Esferográfica com design elegante. Tinta azul. Apresentada em estojo. Ideal para uma escrita fluida. **A esferográfica.**

Não vamos perder...

... o que nos torna únicos



Belius

ponha por escrito

BELIUS

Belius



CÓD.	COR		
162856	● AZUL	-	1
162855	● OURO	-	1

ESFEROGRÁFICA MUNICH

Esferográfica com corpo de aço inoxidável. Design elegante. Tinta azul. Apresentada em estojo. Ideal para uma escrita fluída. **O estojo.**

Belius



CÓD.	COR		
162853	● PRETO	-	1
162854	● PRETO E OURO	-	1

ESFEROGRÁFICA POSTDAM

Esferográfica com corpo fibra de carbono. Design elegante. Tinta de gel azul. Apresentada em estojo. Ideal para uma escrita fluída. **O estojo.**



Belius

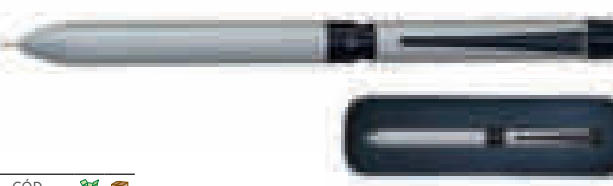

CÓD.		
166001	-	1

ESFEROGRÁFICA MULTIFUNÇÕES ZURICH

Esferográfica multifunções 3 em 1. Corpo prateado elegante, oferece escrita com tinta preta, lapiseira de 0,5 mm e tinta vermelha. Contém borracha, apresentada em estojo moderno oval metálico. **O estojo.**

Belius

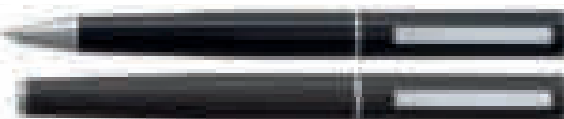

CÓD.		
166000	-	1

ESFEROGRÁFICA NORWICH

Elegante conjunto de esferográfica e roller. Corpo preto mate e detalhes cromados acetinados. Apresentada em caixa de oferta. **O conjunto.**

Belius

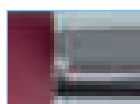

Detalhe de textura

CÓD.	ACABAMENTO		
79761	SORTIDAS*	-	24

*Corpo lacado: azul, preto e vermelho.

ESFEROGRÁFICA ATOM

Esferográfica de perfil leve e equilibrada, com cómodo corpo. Retrátil. Mecanismo por pulsador. Adornos cromados. Tinta azul. Ponta de 1 mm. **A esferográfica.**

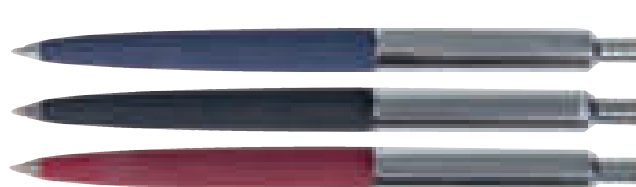

Belius



Detalhe de textura

CÓD.		
63724	-	1

COLEÇÃO ZADAR MINI

Peças cómodas e elegantes com corpo semelhante a pele em cor preta e detalhes cromados acetinados. Caneta apresenta tampa e aparato médio. Esferográfica com mecanismo helicoidal, ponta de 1 mm e tinta azul. Tamanho compacto mini. Apresentado em estojo transparente. **O estojo.**

TAMANHO
MINI

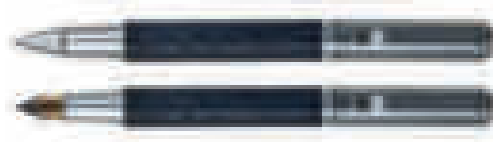



CÓD.  
155762 - 1

ESFEROGRÁFICA JAZZ PASTEL

Elegante esferográfica, com mecanismo rotativo. Disponível em 6 cores pastel: azul, menta, damasco, rosa, lavanda e amarelo. Inclui estojo.

Expositor de 12 esferográficas.



CÓD.  
159292 - 1

ESFEROGRÁFICA JAZZ CLASSIC

Elegante esferográfica, com mecanismo rotativo. Disponível em 10 cores sortidas. Inclui estojo. **Expositor de 20 esferográficas.**



CÓD.  
152151 - 1

ESFEROGRÁFICA JAZZ ELEGANCE

Esferográfica elegante em metal, com clip elástico. Disponível em duas cores: branco pérola e preto mate.

Expositor de 12 esferográficas.



CÓD.  
152152 - 1

CANETA JAZZ ELEGANCE

Caneta elegante em metal, com clip elástico e mecanismo de rotação. Disponível em duas cores: branco pérola e preto mate.

Expositor de 12 canetas.



CÓD.  
159285 - 1

ESFEROGRÁFICA JAZZ DIAMOND

Esferográfica elegante em metal, com clip elástico. Cor preta.

Expositor de 12 esferográficas.



ESCRITA E CORREÇÃO

PELIKAN

Pelikan



CÓD.	REF.	PEÇA		
90473	996694	ESFEROGRÁFICA	-	1

SÉRIE 200 VERDE MÁRMORE

A série 200 está disponível em cor preta com detalhes em ouro. A esferográfica tem a carga universal 337M preto. Apresentação em estojo individual. Cores mármore verde e preto. Mecanismo de êmbolo. Medidas do estojo: 19,8 x 8,8 x 5,5 cm. **A coleção.**

Pelikan

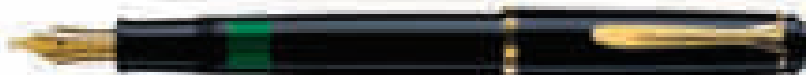

CÓD.	REF.	PEÇA	APARO		
90470	993915	CANETA	F	-	1

SÉRIE 200 PRETA E OURO

A série 200 está disponível em cor preta com detalhes em ouro. O aparato da caneta é de aço inoxidável. A esferográfica tem a carga universal 337M preto. O roller tem a carga 338M Preto. A lapiseira usa a mina 0,7mm. Cor preto e ouro. Mecanismo de êmbolo. Permite ver o nível de tinta. Medidas do estojo: 19,8 x 8,8 x 5,5 cm. **A coleção.**

Pelikan



CÓD.	REF.	PEÇA	APARO		
90472	930412	CANETA	F	-	1
90471	930479	CANETA	M	-	1

SÉRIE P 200

A série P 200 está disponível em cor preta com detalhes em ouro. O aparato da caneta é de aço inoxidável. Cor preto e ouro. Utiliza cartucho de tinta. Câmara de 1,4 ml. Medidas do estojo: 19,8 x 8,8 x 5,5 cm. **A coleção.**

Pelikan



CÓD.	REF.	PEÇA	APARO		
63537	930735	CANETA	F	-	1
90466	930859	CANETA	M	-	1

SÉRIE P 205

Caneta de aço inoxidável polido extremamente elegante. O aparato da caneta é de aço inoxidável. Utiliza cartucho de tinta. Câmara de 1,4 ml. Cor preto e prata. Medidas do estojo: 19,8 x 8,8 x 5,5 cm. **A coleção.**

Pelikan



CÓD.	REF.	MODELO	PEÇA	APARO		
63482	996991	K 800	ESFEROGRÁFICA	-	-	1
63483	997650	R 800	ROLLER	-	-	1
90489	980086	K 600	ESFEROGRÁFICA	-	-	1
63484	994871	M 400	CANETA	B	-	1
63485	997494	R 400	ROLLER	-	-	1

SOUVERAN 600/800 PRETA E VERDE COM OURO

Materiais e acabamentos de alta qualidade. Clip de bico de pelikano banhado a ouro. Aparato em ouro de 14 quilates com aplicação decorativa de ródio. Mecanismo clássico de êmbolo no caso da caneta e rotativo no caso da esferográfica. **A coleção.**





CÓD.	REF.	MODELO	PEÇA	APARO		
63487	995936	M 800	CANETA	EF	-	1
63488	995951	M 800	CANETA	M	-	1
63489	997668	R 800	ROLLER	-	-	1
63490	995308	M 600	CANETA	EF	-	1
63492	995332	M 600	CANETA	B	-	1
63493	997551	R 600	ROLLER	-	-	1
63495	994954	M 400	CANETA	B	-	1
63496	997502	R 400	ROLLER	-	-	1



SOVERAN 400/600/800 PRETA E AZUL COM OURO

Materiais e acabamentos de alta qualidade. Clip de bico de pelikano banhado a ouro. Aparo em ouro de 14 quilates com aplicação decorativa de ródio. Mecanismo clássico de êmbolo no caso da caneta e rotativo no caso da esferográfica. **A coleção.**



CÓD.	REF.	MODELO	PEÇA	APARO		
63497	933614	M 805	CANETA	EF	-	1
63498	933622	M 805	CANETA	F	-	1
63499	933630	M 805	CANETA	M	-	1
63500	933598	M 805	CANETA	B	-	1
63501	933689	K 805	ESFEROGRÁFICA	-	-	1
63502	933655	R 805	ROLLER	-	-	1
63503	932806	M 405	CANETA	EF	-	1
63504	932814	M 405	CANETA	F	-	1
63506	932780	M 405	CANETA	B	-	1
63507	932996	R 405	ROLLER	-	-	1



SOVERAN 405/805 PRETA E AZUL COM PRATA

Materiais e acabamentos de alta qualidade. Clip de bico de pelikano banhado a prata. Aparo em ouro branco de 14 quilates com aplicação decorativa de ródio. Mecanismo clássico de êmbolo no caso da caneta e rotativo no caso da esferográfica. **A coleção.**



CÓD.		
162826	-	1

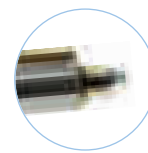
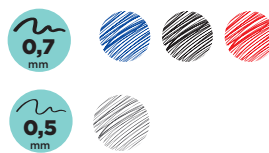

ESFEROGRÁFICA MULTIFUNÇÕES CROMADA

Esferográfica com 4 funções: esferográfica azul 0,7 mm, esferográfica vermelha 0,7 mm, lapiseira 0,5 mm e borracha Milan. Corpo de cor prata cromada. Aro central e clip em dourado. Apresentada em caixa metálica. Ideal para presente. Medidas da esferográfica: 130 x 115 mm. **A esferográfica.**

RECARGAS ESFEROGRÁFICAS/ ROLLER



CÓD.	REF.	COR		
18835	KF21739	● AZUL	1	12
17143	KF21740	● PRETO	1	12

RECARGA MARCADOR ROLLER MAGNO

Recarga para roller. Tinta permanente para a conservação de documentos. Traço de 0,5 mm. **A recarga.**



CÓD.	COR		
901512	● AZUL	-	1
901513	● PRETO	-	1

RECARGA PARA ROLLER BELIUS SERIE NUREMBERG

Recarga para roller Belius Nuremberg. Ideal para manter o roller que mais gosta em todos os momentos. **A recarga.**



CÓD.	COR	TRAÇO		
17142	● AZUL	0,5 mm	1	10
16636	● PRETO	0,5 mm	1	10
18145	● PRETO	0,7 mm	1	10

RECARGA MARCADOR ROLLER

Recarga metálica. Ponta cerâmica. **A recarga.**



ESCRITA E CORREÇÃO

RECARGAS ESFEROGRÁFICAS/ ROLLER

Q-CONNECT®



0,5 mm

CÓD.	REF.	COR		
17843	KF21741	● AZUL	1	12
18520	KF21742	● PRETO	1	12

RECARGA PARA ESFEROGRÁFICAS DE ROSCA
Corpo metálico. Ponta de esfera. Traço de 0,5 mm. **A recarga.**

Q-CONNECT®



0,7 mm

CÓD.	REF.	COR		
09162	KF04244	● AZUL	1	12
18641	KF04243	● PRETO	1	12

RECARGA PARA ESFEROGRÁFICAS
Corpo metálico. Ponta de esfera. Traço de 0,7 mm. **A recarga.**



PARKER

0,7 mm

CÓD.	COR		
166479	● AZUL	-	20
166480	● PRETO	-	20

RECARGA ECONÓMICA PARA ESFEROGRÁFICAS
Recarga económica para esferográficas Jotter Originals.
Traço de 0,7 mm. Caixa de 20 unidades. **A recarga.**



PARKER

0,7 mm

CÓD.	COR		
57356	● AZUL	1	12
57358	● PRETO	1	12

RECARGA PARA ESFEROGRÁFICAS
Ponta de aço inoxidável e de esfera. Válido para todos os modelos da Parker.
Traço de 0,7 mm. **A recarga.**



PARKER

0,5 mm

CÓD.	COR		
57357	● AZUL	1	12
57359	● PRETO	1	12

RECARGA PARA ESFEROGRÁFICAS
Ponta de aço inoxidável e de esfera. Traço de 0,5 mm. **A recarga.**



0,7 mm

CÓD.	COR		
14804	● AZUL	1	12
06754	● PRETO	1	12

RECARGA PARA ESFEROGRÁFICAS
Standard máxima. Ponta média. Corpo metálico. Ponta de aço inoxidável.
Traço de 0,7 mm. **A recarga.**



PARKER

0,7 mm

CÓD.	COR		
34940	● AZUL	-	1
34939	● PRETO	-	1

RECARGA PARA ESFEROGRÁFICAS GEL
Tinta de gel. Ponta de esfera. Traço de 0,7 mm. **A recarga.**



PARKER

CÓD.	COR	TRAÇO		
16854	● AZUL	0,5 mm	1	12
16855	● PRETO	0,5 mm	1	12
06933	● AZUL	0,8 mm	1	12
09662	● PRETO	0,8 mm	1	12

RECARGA MARCADORES ROLLER
Recarga com corpo metálico e escrita suave. **A recarga.**





CÓD.	COR	UNIDADES
59098	● AZUL	- 20
73701	● PRETO	- 20



RECARGA PARA ESFEROGRÁFICAS

Recarga metálica com ponta de esfera. Para esferográficas multicolor, multifunções e de tamanho reduzido. Ponta de 0,8 mm. **A recarga.**

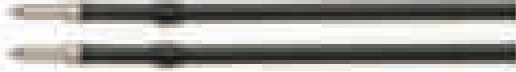

CÓD.	REF.	COR	UNIDADES
68797	BO22	● CELESTE	- 1
68793	BO18	● PRETO	- 1
68792	BO17	● VERMELHO	- 1
68795	BO20	● ROSA	- 1
68794	BO19	● VERDE	- 1
68796	BO21	● VIOLETA	- 1

RECARGA PARA ESFEROGRÁFICAS GUMMY TOUCH

Recarga para esferográfica de tinta com base de óleo. Ponta média. Traço de 1 mm. **Bolsa de 10 unidades.**



CÓD.	COR	UNIDADES
164342	● AZUL	- 1
164343	● PRETO	- 1

RECARGA ESFEROGRÁFICA BIC CRISTAL

Pack de 3 recargas de tinta azul ou preta. Cada recarga escreve uma média de 3 km. A ponta média de 1,0 mm é perfeita para todo tipo de aplicações e desliza comodamente sobre o papel sem deixar manchas. Ponta média de 1,0 mm (traço de 0,32 mm). Embalagem ecológica com 3 unidades. **O blister.**



RECARGA PARA ESFEROGRÁFICA APAGÁVEL

Recarga para esferográfica Q-connect apagável. Códigos 153565, 153564, 153566 e 153567. Ponta de esfera de 1 mm. Traço de 0,7 mm. **Caixa de 3 unidades.**

CÓD.	REF.	COR	UNIDADES
155268	KF11058	● AZUL	- 1
155269	KF11057	● PRETO	- 1
155270	KF11059	● VERMELHO	- 1
155271	KF11060	● VERDE	- 1

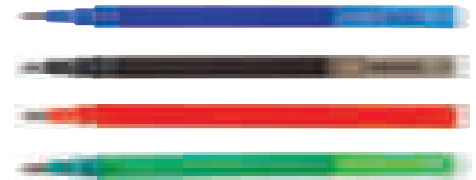

CÓD.	REF.	COR	UNIDADES
300027	KF11048	● AZUL	- 10
300028	KF15394	● PRETO	- 10



RECARGA PARA ESFEROGRÁFICA DE BASE

Recarga para esferográfica de base (cód. 35088). Corpo de plástico transparente. Ponta metálica. Traço de 0,7 mm. **A recarga.**



CÓD.	UNIDADES
77653	1 50



RECARGA PARA ESFEROGRÁFICAS DE BASE

Recarga para esferográfica BIC de base Pen Desk (cód. 71778). Grande duração de escrita, limpa e uniforme. Traço de 0,32 mm. Cor azul. **A recarga.**



CÓD.	REF.	COR	UNIDADES
73517	LR7-C	● AZUL	- 1
73515	LR7-A	● PRETO	- 1
73516	LR7-B	● VERMELHO	- 1
73518	LR7-D	● VERDE	- 1

CÓD.	REF.	COR	UNIDADES
49710	KFR7	● PRETO	- 1

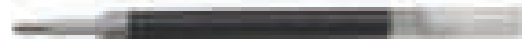

RECARGA LR7 E KFR7

Recarga LR7 para toda a gama Energel. Tinta super suave de secagem rápida e recarga para KFR7 para K157, K227, KR507 e K600. Traço de 0,7 mm. **A recarga.**



UNIDADE MÍNIMA DE VENDA



PERMITE ABERTURA DE EMBALAGEM



MEDIDAS: LARGURA X ALTURA X PROFUNDIDADE



30 ml

CÓD.	COR		
08042	● AZUL	-	1
08043	● PRETO	-	1

TINTA MARCADOR T-25

Tinta permanente quase sem odor, em frasco. Para os marcadores recarregáveis Edding.
Frasco de 30 ml.



100 ml

CÓD.	COR		
22740	● AZUL	-	1
22738	● PRETO	-	1
22739	● VERMELHO	-	1

TINTA MARCADOR T-100

Tinta permanente quase inodora. Serve para encher todo tipo de marcadores Edding recarregáveis. **Frasco de 100 ml.**



1 LITRO

CÓD.		
67750	-	1

TINTA MARCADOR T-1000

Tinta permanente quase inodora em frasco com cânula para marcadores recarregáveis edding® (nº1, 400, 500, 550, 800, 850, 3000 e 3300). Também pode ser aplicado diretamente com pontas, almofadas, modelos, etc. Cor preta.
A garrafa de 1 litro.



57 ml

CÓD.	COR		
16500	● AZUL PERMANENTE	-	1
16498	● AZUL REAL	-	1
08030	● PRETO	-	1

TINTA PARA CANETA

Tinta para caneta. **Frasco de 57 ml.**



CÓD.	COR		
16497	● AZUL PERMANENTE	-	1
38018	● AZUL REAL	-	1
08031	● PRETO	-	1

TINTA PARA CANETA

De fácil inserção com uma leve pressão. **Caixa de 5 cartuchos.**



CÓD.	COR		
23121	● AZUL FLORIDA	-	1
23122	● PRETO	-	1

TINTA PARA CANETA

De fácil inserção, com uma leve pressão.

Caixa de 8 cartuchos standard compridos.





50 ml

TINTEIRO EDELSTEIN 50ML

Com a série Edelstein, Pelikan dá vida a uma nova geração no mundo das tintas. A palavra alemã Edelstein, traduz-se como pedra preciosa e dá nome a uma coleção única de oito brilhantes cores. Um ingrediente especial garante uma escrita extra suave, assim como cuida da caneta. Além do mais, as suaves curvas do seu exclusivo frasco de vidro, brindam-lhe com um prazer especial ao tato.

Frasco de 50 ml.

CÓD.	COR		
90450	● AVENTURINE	-	1
90449	● JADE	-	1
90448	● TOPAZ	-	1
90447	● SAPPHIRE	-	1
90445	● ONYX	-	1
90446	● TANZANITE	-	1



30 ml

TINTEIROS 4001

As tintas 4001 de Pelikan formam parte do seletivo grupo de produtos que demonstraram a sua qualidade desde várias décadas. Mencionadas pela primeira vez num documento de 1897, continuam a ser um produto importante para todos os amantes de Pelikan no mundo. Graças à sua refinada fórmula a reconhecida qualidade da tinta 4001 está permanentemente garantida.

Frascos de 30 ml e 62,5 ml.

CÓD.	COR		
90435	● AZUL REAL	-	1
90434	● PRETO/AZUL	-	1
90433	● PRETO BRILHANTE	-	1
90432	● VERMELHO BRILHANTE	-	1
90430	● CASTANHO BRILHANTE	-	1
90429	● VIOLETA	-	1
90428	● TURQUESA	-	1

62,5 ml

CÓD.	COR		
63961	● PRETO BRILHANTE	-	1



1,4 ml

CÓD.	COR		
90441	● ONYX	-	1
90440	● SAPPHIRE	-	1

CARTUCHOS EDELSTEIN

Com a série Edelstein, Pelikan dá vida a uma nova geração no mundo das tintas. A palavra alemã Edelstein, traduz-se como pedra preciosa e dá nome a uma coleção única de oito brilhantes cores. Um ingrediente especial garante uma escrita extra suave. **Caixas de 6 cartuchos de 1,4 ml.**



CÓD.	COR		
90405	● PRETO/AZUL	-	1
90404	● VERMELHO	-	1
17041	● AZUL REAL	1	10
17042	● PRETO	1	10
90402	● ROSA	-	1
90401	● TURQUESA	-	1
90400	● VIOLETA	-	10
63956	● CASTANHO	-	1
63547	● VERDE ESCURO	-	10



CARTUCHOS 4001 TP/6

Graças à sua refinada fórmula a reconhecida qualidade da tinta 4001 está permanentemente garantida. Facéis de inserir com uma leve pressão. **Caixas de 6 cartuchos de 0,8 ml.**



CÓD.	COR		
90399	● AZUL REAL	-	1
90398	● PRETO	-	1



CARTUCHOS 4001 GTP/5

Graças à sua refinada fórmula a reconhecida qualidade da tinta 4001 está permanentemente garantida. Facéis de inserir com uma leve pressão. **Caixas de 5 cartuchos de 1,4 ml.**

CORRETORES



CÓD.		
90388	1	50



MARCADOR APAGA TINTAS SUPER PIRAT

Duas opções de Ponta Grossa (B) e Ponta Fina (F). Apaga unicamente tinta permanente azul-real. Ponta branca para apagar e ponta azul para escrever por cima. Ponta grossa, ideal para corrigir palavras inteiras. Ponta fina, ideal para corrigir letras ou pormenores. Apresentação em expositor de 50 unidades. **Marcador apaga tintas.**

ESCRITA E CORREÇÃO

CORRETORES

Q-CONNECT®

DURAÇÃO
18 meses



20
ml

CÓD.	REF.		
52155	KF10507	1	10

CORRETOR DE FRASCO

Corretor de alta qualidade e opacidade. Secagem rápida. Com aplicador. **Frasco de 20 ml.**

Q-CONNECT®

DURAÇÃO
18 meses



20
ml

CÓD.	REF.		
156237	KF11315	1	10

CORRETOR DE FRASCO

Corretor de alta qualidade e opacidade. Secagem rápida. Com aplicador de espuma para uma aplicação precisa. **Frasco de 20 ml.**

Tipp-Ex



20
ml

CÓD.		
02485	1	10

CORRETOR DE FRASCO

Tipp-ex com aplicador de espuma em forma de cunha para uma correção precisa. Grande capacidade de cobertura, secagem rápida. **Frasco de 20 ml.**

UHU

20
ml



CÓD.		
77460	1	10

CORRETOR DE FRASCO

Corretor líquido. Não contém solventes com base aquosa. Excelente cobertura. **Frasco de 20 ml.**



Q-CONNECT®



LARG. x COMP.
5 mm x 8 m

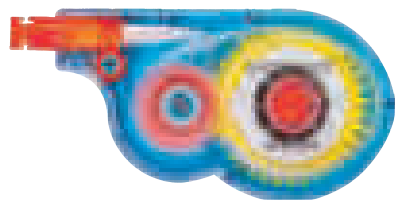

CÓD.	REF.		
21776	KF01593	1	12

FITA CORRETORA

Permite corrigir numa só aplicação. Pode-se corrigir sobre qualquer tipo de papel, não necessita secar, nem deixa sombra nas fotocópias. Permite a escrita imediata com esferográfica, roller, caneta, etc. Largura da fita: 5 mm. Comprimento: 8 m. Apresentação em bolsa individual de celofane. **A fita.**

Q-CONNECT®



LARG. x COMP.
4,2 mm x 10 m

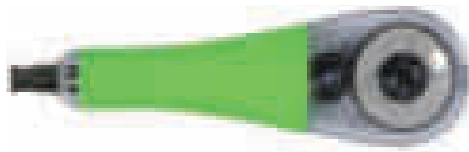

CÓD.	REF.		
46794	KF14451	-	1

FITA CORRETORA

Fita corretora premium, muito fácil de usar, ergonómica. Uma vez aplicada, pode-se escrever de imediato. Largura da fita: 4,2 mm. Comprimento: 10 m. Apresentação em blister. **A fita.**

Q-CONNECT®



LARG. x COMP.
4,2 mm x 5 m



CÓD.	REF.		
31252	KF02131	-	1

MINI FITA CORRETORA

Aplica-se seguindo o sentido da escrita, numa só aplicação. Não necessita de secar. Não deixa sombra nas fotocópias. Permite a escrita imediata com esferográfica, roller, caneta, etc. Largura da fita: 4,2 mm. Comprimento: 5 m. Apresentação em blister. **A fita.**

Q-CONNECT®



LARG. x COMP.
4,2 mm x 5 m

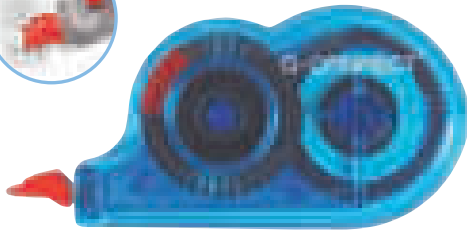

CÓD.	REF.		
37736	KF27028	-	1

MINI FITA CORRETORA

Aplica-se seguindo o sentido da escrita, numa só aplicação. Não necessita de secar. Não deixa sombra nas fotocópias. Permite a escrita imediata com esferográfica, roller, caneta, etc. Largura da fita: 4,2 mm. Comprimento: 5 m. **Caixa de 28 unidades.**

Q-CONNECT®



LARG. x COMP.
5 mm x 6 m



CÓD.	REF.		
68113	KF14448	1	12

MINI FITA CORRETORA

Aplica-se seguindo o sentido da escrita, numa só aplicação. Não necessita de secar. Não deixa sombra nas fotocópias. Permite a escrita imediata com esferográfica, roller, caneta, etc. Largura da fita: 5 mm. Comprimento: 6 m. **Blister de 2 unidades.**

UHU



CÓD.	MEDIDAS		
77457	5 mm x 10 m	-	1
77458	5 mm x 6 m	-	1

FITA CORRETORA

Ideal para correções limpas e precisas. Com tampa de proteção integrada. Em plástico polido e reciclado. Apresentação em caixa de 12 unidades. **A fita.**

Pelikan



LARG. x COMP.
4,2 mm x 10 m



CÓD.		
69802	1	8

FITA CORRETORA MAXI

Correção seca que permite reescrever imediatamente. Resultados perfeitos em papel de todas as qualidades. Sem solventes. Apresentação em caixa expositora de 8 unidades. Largura da fita: 4,2 mm. Comprimento: 10 m. **A fita.**

Pelikan



LARG. x COMP.
4,2 mm x 6 m



CÓD.		
69806	1	8

FITA CORRETORA MINI

Correção seca que permite reescrever imediatamente. Resultados perfeitos em papel de todas as qualidades. Sem solventes. Apresentação em caixa expositora de 8 unidades. Largura da fita: 4,2 mm. Comprimento: 6 m. **A fita.**

Pelikan



LARG. x COMP.
5 mm x 8 m



CÓD.		
69800	1	21

FITA CORRETORA MINI

Correção seca que permite reescrever imediatamente. Resultados perfeitos em papel de todas as qualidades. Sem solventes. Cores atrevidas. Apresentação em boião de 21 unidades. Largura da fita 5 mm. Comprimento: 8 m. **A fita.**



CÓD.	MEDIDAS		
901162	4,2 mm x 10 m	1	24
901171	6 mm x 10 m	1	8

FITA CORRETORA

Ergonómica, moderna e cómoda. Parafuso para retorcer a fita para que facilite a aplicação limpa e precisa. Deslizamento suave e fácil. **A fita.**



ESCRITA E CORREÇÃO

CORRETORES

Pentel **TOP** **ECO** **CORREÇÃO FRONTAL**

LARG. x COMP.
4,2 mm x 7 m

CÓD.  
901164 1 10

MINI FITA CORRETORA
Corretor com fita de alta qualidade. Ponta flexível para uma melhor aplicação. Cómoda e prática. Largura da fita: 4,2 mm. Comprimento: 7 m. **A fita.**



Pentel **TOP** **ECO** **CORREÇÃO FRONTAL**

LARG. x COMP.
5 mm x 6 m

CÓD.  
901163 1 15

FITA CORRETORA
Fita corretora precisa, limpa e rápida. Design divertido e formato reduzido ideal para jovens. Com tampa protetora. Corpo translúcido. Cores sortidas. Largura da fita: 5 mm. Comprimento: 6 m. **A fita.**



Pentel **CORREÇÃO FRONTAL**

LARG. x COMP.
5 mm x 8 m

CÓD.  
45158 - 12

FITA CORRETORA ZT45
Fita corretora de tamanho compacto ideal para caber na sua mão. A fita adere bem para melhores resultados. Secagem instantânea, pode escrever logo após a correção, até com canetas à base de água. Sem sombras quando fotocopiado. Tampa protetora incluída. Fita: 5 mm x 8 m. **A fita.**



Tipp-Ex **CORREÇÃO LATERAL**

LARG. x COMP.
4,2 mm x 12 m

CÓD.  
49331 - 1

FITA CORRETORA
Fita corretora em seco. Corpo translúcido azul, design divertido. Ideal para todo tipo de papel. Invisível ao fotocopiar. Muito fácil de aplicar. Correção lateral. Largura da fita 4,2 mm. Comprimento 12 m. **A fita.**



Tipp-Ex **CORREÇÃO FRONTAL**

LARG. x COMP.
4,2 mm x 10 m



CÓD.  
52739 1 10

FITA CORRETORA
Fita corretora em seco, com grip para uma melhor aderência. Grande controle e aplicação precisa. Largura da fita: 5 mm. Comprimento: 10 m. **A fita.**



Tipp-Ex **TOP** **CORREÇÃO FRONTAL**

LARG. x COMP.
5 mm x 8 m



CÓD.  
44329 - 1

MINI FITA CORRETORA
Fita corretora em seco de corpo translúcido azul. Mecanismo de rosca para proteger a ponta. Largura da fita 5 mm. Comprimento: 8 m. **A fita.**



Tipp-Ex **CORREÇÃO FRONTAL**

LARG. x COMP.
4,2 mm x 10 m

CÓD.  
18636 - 1

MINI FITA CORRETORA
Fita corretora de design confortável para corrigir instantaneamente. Tampa protetora. Ideal para o escritório. Divertido design com forma de rato. Corpo transparente. Largura da fita: 4,2 mm. Comprimento: 10 m. **A fita.**



Tipp-Ex **CORREÇÃO FRONTAL**

LARG. x COMP.
5 mm x 6 m

CÓD.  
24466 1 10

MINI FITA CORRETORA
Mini fita corretora branca. Pode escrever em cima, fotocopiar ou enviar por fax imediatamente após a sua aplicação. Largura da fita: 5 mm. Comprimento: 6 m. **A fita.**



Pentel Tombow **ECO** **CORREÇÃO FRONTAL**

LARG. x COMP.
4,2 mm x 10 m

CÓD.  
63012 1 20

MINI FITA CORRETORA
Corretor leve e compacto, com enorme poder de cobertura. Pode-se escrever imediatamente após a sua aplicação. Sem ruído, ideal para usar nas aulas e bibliotecas. Com tampa para proteger a fita. Largura da fita: 4,2 mm. Comprimento: 10 m. **A fita.**



UHU **CORREÇÃO FRONTAL**

LARG. x COMP.
5 mm x 8 m

CÓD.  
152509 - 25

MINI FITA CORRETORA
Correção seca que permite reescrever imediatamente. Resultados perfeitos em papel de todas as qualidades. Sem solventes. Cores vivas. Apresentação em boião de 25 unidades. Largura da fita 5 mm. Comprimento: 8 m. **A fita.**





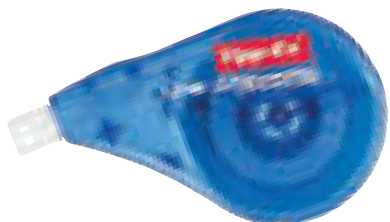

Tipp-Ex®

Os Essenciais

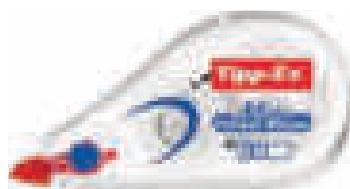

49331
Fita Corretora Tipp-Ex® Easy Correct,
comprimento 12 M



24466
Fita Corretora Tipp-Ex® Mini Pocket Mouse®,
comprimento 6 M



44329
Fita Corretora Tipp-Ex® Micro Tape Twist,
comprimento 8 M



52739
Fita Corretora Tipp-Ex® Soft Grip,
comprimento 10 M



18636
Fita Corretora Tipp-Ex® Pocket Mouse,
comprimento 10 M



2485
Frasco Corretor Tipp-Ex® Easy Correct, 20 ML



36239
Mini Caneta Corretora Tipp-Ex® Mini Shake'n Squeeze, 4 ML



26992
Caneta Corretora Tipp-Ex® Mini Shake'n Squeeze, 8 ML



Tombow

CORREÇÃO LATERAL

LARG. x COMP.
4,2 mm x 10 m



CÓD.		
73914	-	1
58627*	-	1

* Apresentação em blister.

FITA CORRETORA

Corretor com enorme poder de cobertura. Aplicação lateral. Sem líquidos. Permite escrever imediatamente após a aplicação. Tamanho pequeno e design ergonómico. Largura da fita: 4,2 mm. Comprimento: 10 m. **A fita.**

tasa

CORREÇÃO FRONTAL



LARG. x COMP.
5 mm x 6 m



CÓD.		
73889	1	16

MINI FITA CORRETORA

Fita corretora com corpo fabricado em plástico 100% reciclado. Design ergonómico para um uso mais cómodo. Tamanho mini, ideal para levar a qualquer sitio. Com prática tampa para proteger o aplicador. Cores sortidas. Fita de suporte muito resistente. Largura da fita: 5 mm. Comprimento: 6 m. **A fita.**

Paper Mate

CORREÇÃO FRONTAL

LARG. x COMP.
5 mm x 8,5 m

CÓD.		
72049	1	12

FITA CORRETORA

Corretor Dryline com um design cómodo, moderno e compacto. Película opaca que permite escrever imediatamente após o uso. Com parafuso para o retrocesso da fita. Largura da fita: 5 mm. Comprimento: 8,5 m. **A fita.**

liderpapel

7 ml



CÓD.	REF.		
37233	RR02	1	24

CORRETOR CANETA

Grande precisão, correção fluida e constante. Pode escrever como um lápis, em forma de uma esferográfica. Pressionando o corpo controla-se o fluido. Ponta metálica de 1,6 mm. Apresentação em blister. Cores sortidas. **Corretor de 7 ml.**

Q-CONNECT

CÓD.	REF.		
43345	KF00271	1	10

8 ml

CORRETOR CANETA

Corretor com ponta metálica. Desliza suavemente. Controlo do fluxo do líquido pressionando o grip. **Corretor de 8 ml.**

Pelikan

CÓD.		
69809	1	12

7 ml

CORRETOR CANETA

Corretor caneta com ponta metálica. Correção precisa e rápida. Maneável e versátil. Secagem rápida. **Corretor de 7 ml.**

Pentel

CÓD.		
45280	-	12

4,2 ml

MINI CORRETOR CANETA ZL103

Corretor de ponta extra fina que permite correções de elevada precisão. Contém tinta de secagem rápida. Tampa transparente de fácil visibilidade com sistema clip para melhor proteção da ponta. **Corretor de 4,2 ml.**

Pentel

CÓD.		
45279	-	12

7 ml

CORRETOR CANETA ZL63

Corretor de ponta fina, corpo em forma de caneta. Contém tinta de secagem rápida. Tampa transparente de fácil visibilidade com sistema clip para melhor proteção da ponta. **Corretor de 7 ml.**

Tipp-Ex

CÓD.		
36239	-	1

4 ml

MINI CORRETOR CANETA

Corretor caneta de tamanho mini, com ponta fina de metal. Doseador regulável por pressão da válvula. Correção precisa e instantânea. **Corretor de 4 ml.**

Paper Mate

CÓD.		
31234	1	12

7 ml

CORRETOR CANETA

Correções claras e precisas. Secagem rápida. Excelente cobertura. Corrige qualquer erro. **Corretor de 7 ml.**

UHU

CÓD.		
77459	-	12

8 ml

CORRETOR CANETA

Ponta de metal fina. Indicada para correções precisas. Fórmula de secagem muito rápida. Fabricado em plástico polido e reciclado. **Corretor de 8 ml.**

Tipp-Ex

CÓD.		
26992	1	10

8 ml



CORRETOR CANETA

Corretor caneta de tamanho mini, com ponta fina de metal. Doseador regulável por pressão da válvula. Correção precisa e instantânea. **Corretor de 8 ml.**





ADESIVOS E CORTE



ADESIVOS E CORTE

COLAS DIVERSAS



Com aplicador,
o que facilita o uso
sem manchar.

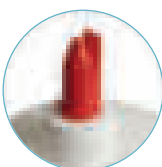

CÓD.	REF.	CONTEÚDO		
36473	PG04	56 ml	-	1
36474	PG02	150 ml	-	1
36475	PG03	250 ml	-	1
11449	PG13	500 ml	-	1
36476	PG01	1000 ml	-	1



SEM
SOLVENTES

SECAGEM
INCOLOR

LAVÁVEL

COLA BRANCA

Cola branca de secagem rápida. Ideal para uso escolar e para trabalhos manuais, já que é lavável e não tóxica. Não contém solventes e não é inflamável. Usos: papel, madeira, cartão, pele, borracha e muitos outros materiais. **O tubo.**



100
ml

CÓD.		
58691	-	1

COLA BRANCA ARTS & CRAFTS

Cola branca universal para manualidades. Ideal para papel, cartão, materiais naturais, feltro, tecidos, penas, pérolas, madeira e muito mais. Completamente transparente depois de seca. Impermeabiliza. **Blister de 100ml.**



SEM
SOLVENTES

30
ml



CÓD.	REF.		
06172	PG08	1	36

COLA TRANSPARENTE COM ESPONJA

Cola transparente e lavável não escorre e não mancha. Com esponja. Para papel e tela. Apta para uso escolar e doméstico. Não tóxica. **O tubo.**

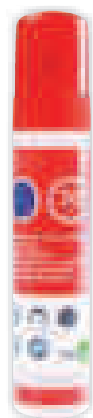

50
ml

CÓD.		
31223	1	20

COLA TRANSPARENTE PEN

Cola de 50 ml transparente com aplicador em forma de lápis. O seu desenho permite um uso fácil e torna-o perfeito para uso na escola, em casa e para múltiplas manualidades. Cola para papel e cartão. Não tóxico. Não contém solventes. Lavável. **O tubo.**



CÓD.	CONTEÚDO	SOLVENTES		
38131	35 ml	SIM	1	12
*77828	810 ml	SIM	-	1
*900847	810 ml	NAO	-	1

*Garrafa.

COLA TWIST & GLUE

Cola universal transparente. Embalagem única e ergonómica. Lavável. Dispõe de um sistema exclusivo para aplicar a cola em pontos, linhas ou superfícies amplas. **O tubo.**

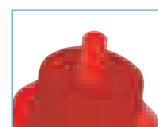

100
g



CÓD.		
901169	1	5

COLA TRANSPARENTE

Cola universal transparente para madeira, cartão, plástico, tela, metal, etc. Lavável. Doseador com duas posições permite tanto uma aplicação fina e precisa como uma aplicação larga para grandes superfícies. Sem solventes. **O tubo.**

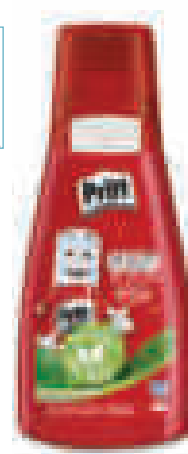



33 ml

CÓD.		
58692	-	1

COLA PARA GOMA EVA E MATERIAIS FLEXÍVEIS-CREATIV

Adequada para espuma de borracha (Moosgummi/Eva) e outros materiais flexíveis entre si ou em conjunto com outros materiais. **Blister de 33 ml.**



20 ml

CÓD.		
58698	-	1

COLA UHU TEXTILE

Para a colagem de tecidos naturais ou sintéticos, entre si ou sobre outros suportes. Indicada para trabalhos de decoração (cortinados), reparações de vestuário (bainhas) e arte aplicada. **Blister de 20 ml.**



33 ml

CÓD.		
58696	-	1

COLA POWER MULTIFUNÇÕES TRANSPARENTE

Ideal para todo o tipo de reparações caseiras e bricolage. Cola praticamente todo o tipo de materiais: metal, vidro, madeira, couro, tecidos, borracha, plástico, vinil, feltro, cortiça, cerâmica, porcelana e muito mais. **Blister de 33 ml.**

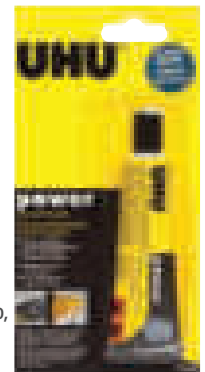

150 ml

CÓD.		
58690	-	1

COLA VERNIZ

Especialmente indicado para todos os tipos de trabalho de "décolpage". Excelente para cartonagem sobretudo com tecidos. Indicado para colagem de todo o tipo de papéis naturais. Acabamento e isolamento de trabalhos decorativos tais como puzzles. **Frasco de 150 ml.**



20 ml

CÓD.		
58689	-	1

COLA PARA TRABALHOS MANUAIS

Ideal para trabalhos manuais. Indicada para papel, cartão, cabedal, tecidos, flores secas, feltro, rafia e esferovite. **Blister de 20 ml.**



33 ml

CÓD.		
47383	-	10

COLA ALLPLAST PARA PLÁSTICO

Cola transparente indicada para quase todos os plásticos. Também indicada para metal, vidro, madeira, pele, porcelana, cerâmica e mármore. Flexível. Resistente ao calor. **Blister de 33 ml.**



50 ml

CÓD.		
47384	-	10

COLA POR - PARA ESFEROVITE

Cola especialmente indicada para poliestireno expandido (esferovite) de secagem rápida. Para a execução de maquetes, colagem de aplicações decorativas de esferovite tais como molduras, tetos falsos, lambrins, rosáceas, cornijas, etc. Transparente após secagem. **Blister de 50 ml.**



35 ml

CÓD.		
47386	-	10

COLA HART - PARA BALSA

Cola especial para balsa e outras madeiras macias. Indicada para modelismo, maquetes e artesanato. Transparente após secagem. Secagem rápida. Aplicação fácil e precisa. Com ponta cônica. **Blister de 35 ml.**



CÓD.	CONTEÚDO		
901181	150 g	-	1
901182	150 g	-	1

COLA NÃO MAIS PREGOS ORIGINAL

Cola extra forte que elimina a necessidade de utilizar pregos e parafusos em muitos trabalhos de bricolage e reparação. Tempo de Secagem: 12 horas. Pode ser pintado e lixado depois de seco. Não contém solventes. **O tubo.**



ADESIVOS E CORTE

COLAS DIVERSAS



50 g

CÓD.		
901183	-	1

COLA MULTIUSOS ELÁSTICA 100%

Cola Multiusos com 100% ingredientes ativos e 0% solventes, baseada na tecnologia Flextec. Ideal para trabalhos de reparação, montagem e construção no interior e exterior do lar. **O tubo.**



20 g

CÓD.		
901180	-	1

COLA ESPECIAL TÊXTIL

Cola específica para tecidos. A gama especial oferece uma solução específica para cada problema. A Especial Têxtil resulta na perfeição para uniões de tecidos como algodão, ganga e fibras sintéticas, entre outros, ou combinados com outros materiais. **Blister de 20 g.**



30 g

CÓD.		
901176	-	1

COLA ESPECIAL CALÇADO

Cola específica para calçado. A gama Especial oferece uma solução específica para cada problema. A Especial Calçado resulta na perfeição nas uniões comuns em todo o tipo de sapatos: solas, tacões, fivelas, laços e tachas. **Blister de 30 g.**



125 ml

CÓD.		
901172	-	1

COLA METYLAN PARA PAPEL DE PAREDE

Cola metilcelulósica de alta qualidade, especialmente indicada para papéis pintados leves, pesados e papéis de cortiça. Transparente: não mancha. Máxima aderência **O tubo de 125 ml.**



COLAS UNIVERSAIS



INCOLOR

SECAGEM RÁPIDA



35 ml

CÓD.	REF.		
06171	PG07	-	1

COLA UNIVERSAL

Cola transparente para uso universal, fácil de usar, com secagem rápida. Tubo ergonómico. Ideal para trabalhos manuais. Cola cartão, porcelana, cerâmica, madeira, vidro, entre outros materiais. Apto para uso escolar e doméstico. **O tubo.**



CÓD.	CONTEÚDO		
31218	20 ml	-	1
31219	35 ml	1	10
90054	60 ml	1	12
31220	125 ml	-	1

COLA UNIVERSAL

É a cola perfeita para os trabalhos quotidianos em casa, no escritório ou para trabalhos manuais. Transparente, cristalina, limpa, fácil de usar em praticamente todo o tipo de materiais. **O tubo.**





31 ml

CÓD.	REF.		
163032	39945	-	10

COLA UNIVERSAL EXTRA GEL

Nova fórmula em gel. Não escorre nem goteja. É transparente e à prova de água. Pode ser utilizada em praticamente todos os materiais. **O tubo.**



CÓD.	REF.	CONTEÚDO		
163030	34315	20 ml	-	20
163031	33905	33 ml	-	10

SEM SOLVENTES

COLA UNIVERSAL SEM SOLVENTES

Fórmula melhorada de rápida secagem. Sem cheiro. Resistente à água e com um melhor desempenho na colagem em muitos materiais. **O tubo.**



20 g

CÓD.		
901186	-	1

COLA UNIVERSAL REPAIR EXTREME

Cola extra forte, de última geração, especialmente indicado para colar nas condições mais extremas graças à sua tecnologia Flextec. Resiste a variações de temperatura: -50°C a +120°C. **O blister.**



SEM SOLVENTES

20 g

CÓD.		
156684	-	20

COLA LÍQUIDA UNIVERSAL

Cola universal **sem solventes**. É a cola indicada para os trabalhos quotidianos em casa, no escritório ou para trabalhos manuais. Transparente, cristalina, limpa, fácil de usar em praticamente todo o tipo de materiais. **O tubo.**



20 ml

CÓD.		
901158	-	1

COLA UNIVERSAL

Cola universal que garante a adesão em apenas 60 segundos e cola 50 vezes mais rápido que outras colas. Adesivo extra forte para reparações grandes e médias. Indicado para madeira, metal, couro, cerâmica, pedra, borracha ou plástico. Fórmula gel ideal para superfícies verticais e evita que pingue. Flexível. **Blister de 20 ml.**



COLAS DE CONTACTO



CÓD.	CONTEÚDO		
73574	30 g	-	1
73575	50 g	-	1
73576	125 g	-	1

COLA DE CONTACTO PATTEX

Cola de contacto amarela para uniões resistentes, flexíveis e duradouras. Indicada para trabalhos de bricolage e reparação. Cola madeira, borracha, etc. **O tubo.**



CÓD.	CONTEÚDO		
901174	50 g	-	1
901175	125 g	-	1

COLA DE CONTACTO PATTEX TRANSPARENTE

Cola de contacto transparente para uniões resistentes, flexíveis e duradouras. Indicada para trabalhos de bricolage e reparação. Cola madeira, borracha, etc. **O tubo.**

COMO ESCOLHER O ADESIVO ADEQUADO?

Super Cola 3 Original

Cola instantânea para colar com a máxima força em todos os materiais.

Super Cola 3 Control Power Gel

Cola instantânea com uma nova fórmula composta por partículas de borracha, adaptada a materiais flexíveis.

O QUE OFERCEM OS ADESIVOS INSTANTÂNEOS?

- Fácil aplicação
- Limpa e rápida
- Multissuporte
- Transpirante
- Resistente a impactos e vibrações

Q-CONNECT®

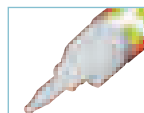

CÓD.	REF.	CONTEÚDO
155144	KF11242	3 g

COLA INSTANTÂNEA EXTRA FORTE
Cola instantânea, extra forte. Cola em poucos segundos todo o tipo de materiais. Indicada para trabalhos de bricolagem e reparação. Fácil aplicação. Tampa antiobstrução para manter o produto em boas condições. Resistente a temperaturas altas. Conteúdo: 3 g. **O blister.**

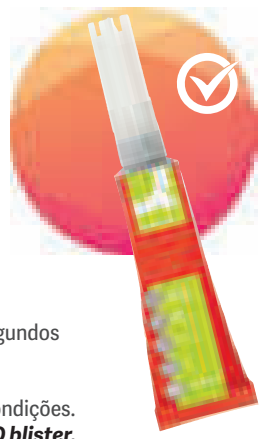

LOCTITE

3x
1g

CÓD.	📦	📦
73571	-	1

COLA INSTANTÂNEA MINI DOSE 1G
Cola transparente instantânea, para colar com a máxima força todo o tipo de materiais. Cola porcelana, couro, plástico, madeira, borracha, metal. É limpo e rápido. **Blister de 3 unidades de 1 g cada unidade.**



LOCTITE

3
g

CÓD.	📦	📦
901157	-	1

COLA INSTANTÂNEA POWER GEL 3G
Nova fórmula, com partículas de borracha, que se adapta a materiais flexíveis. Não pinga, graças à sua fórmula gel. Para todo o tipo de superfícies: couro, borracha, plástico, metal, madeira, porcelana, etc. **Blister de 3 g.**



LOCTITE

5
g

CÓD.	📦	📦
73568	-	1

COLA INSTANTÂNEA PRECISÃO
Cola transparente instantânea, para colar com a máxima força todo o tipo de materiais. Cola porcelana, couro, plástico, madeira, borracha, metal. É limpa e rápida. Sistema antiseagem. Tampa comprida para chegar aos cantos mais difíceis. **Blister de 5 g.**



LOCTITE

20
g

CÓD.	📦	📦
73570	1	12

COLA INSTANTÂNEA XXL
Cola transparente instantânea de uso intensivo, para colar com a máxima força porcelana, metal, couro, cortiça, madeira, plástico e cartão. Com nova fórmula resistente à água para um maior número de aplicações. Cola superfícies de difícil alcance. Extra forte. **Blister de 20 g.**



Sim a

dar uma
segunda
vida

Repare os seus
objetos com
Loctite



Sim a

LOCTITE

SUPER
COLA 3

ADESIVOS E CORTE

COLAS INSTANTÂNEAS

LOCTITE



3 g

CÓD.  
901156 - 1



SUPER COLA 3 CREATIVE

Cola universal instantânea para múltiplos usos. Máxima força de união em poucos segundos. Novo formato preciso, limpo e fácil de dosificar. Adequado para colar metal, porcelana, plástico, cortiça, couro e madeira. **Blister de 3 g.**

LOCTITE



10 g

CÓD.  
901189 - 1

SUPER COLA3 PRECISÃO MAX

Cola universal instantânea. Máxima força de união em poucos segundos. Nova fórmula agora com tripla resistência: água e máquina de lavar loiça, temperatura e choque. Ponta extra longa, de fácil dosificação. que permite obter uma precisão absoluta. **Blister de 10 g.**

LOCTITE



3 g

CÓD.  
901188 - 1

SUPER COLA3 VIDRO

Cola universal instantânea. Máxima força de união de vidro em poucos segundos. Especial vidro: cola instantânea especial para colar vidro com vidro e vidro com metal em menos de um minuto sem necessitar de luz solar. Totalmente transparente. **Blister de 3 g.**

LOCTITE



2 g +4 ml

CÓD.  
901190 - 1

SUPER COLA3 PLÁSTICOS DIFÍCEIS

Cola universal instantânea. Máxima força de união de plásticos difíceis em poucos segundos. Cola qualquer tipo de material plástico: POLIETILENO, POLIPROPILENO e TEFLON®. **Blister de 2 unidades.**

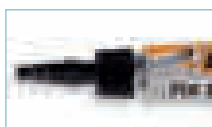

3 g

CÓD.  
73834 - 1





COLA INSTANTÂNEA FIX STRONG 3G

Cola instantânea de 3 gr, excelente resultado em plástico, madeira e porcelana. Adesivo extra forte para uniões rápidas e duradouras. **Blister de 3 g.**

UHU

3 g

CÓD.  
64162 1 12





SUPER COLA UHU 3G

Cola a maior parte dos materiais de forma instantânea. Porcelana, louça, couro, plástico, borracha, cortiça, metal e muito mais. Com tecnologia que permite o controlo de fluxo. **Blister de 3 g.**

UHU

1 g

CÓD.  
58695 - 12

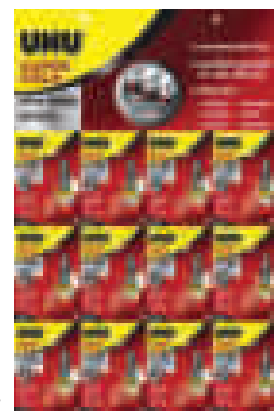

SUPER COLA MINI UHU 1 G

Cola a maior parte dos materiais de forma instantânea. Porcelana, louça, couro, plástico, borracha, cortiça, metal e muito mais. **Blister 12 unidades de 1 g.**

Q-CONNECT®

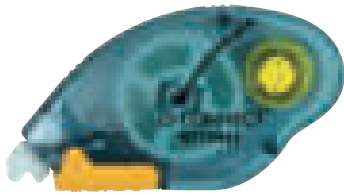

CÓD.	REF.		
34206	KF10943	-	1

COLA ROLLER REMOVÍVEL

Cola roller, limpa, rápida e precisa. Cola papel, cartão, fotografias, etc. Não deixa resíduos. Medidas 6,5 mm (largura) x 10 m (comprimento). **O roller.**

Q-CONNECT®

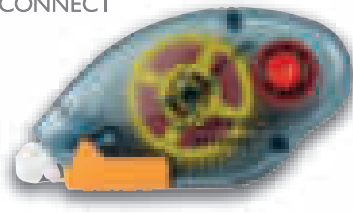

CÓD.	REF.		
150285	KF10946	-	1

COLA ROLLER PERMANENTE

Cola roller rápida e limpa. Oferece uma adesão permanente e um resultado excelente. Cola papel, cartão, fotografias, etc. Não deixa resíduos. Medidas: 6,5 mm (largura) x 8,5 m (comprimento). **O roller.**

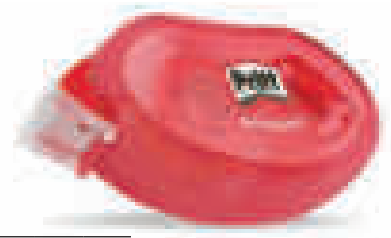

CÓD.	CAIXA/ UDS.		
155089	8	-	8
901173	15	-	1

COLA ROLLER PERMANENTE

Cola roller, limpa, rápida e precisa. Oferece uma adesão permanente. Ideal para colar papel, cartão, fotografias, plástico e cristal. 50% de plástico reciclado, plástico post-consumo. 100% reciclável. Com tampa protetora. Medidas: 8,4 mm (largura) x 10 m (comprimento). **O roller.**

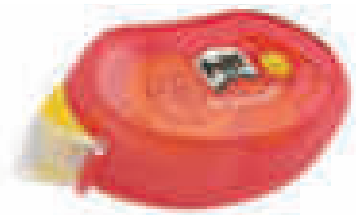

CÓD.		
901168	1	8

COLA ROLLER REMOVÍVEL

Cola roller removível, cola e descola de forma limpa quantas vezes for necessário. Não ondula o papel. Ideal para o lar, escola, faculdade, escritório, comércio, desenho, artes gráficas, agências de publicidade, fotógrafos e muito mais. Medidas: 8,4 mm (largura) x 8,5 m (comprimento). **O roller.**

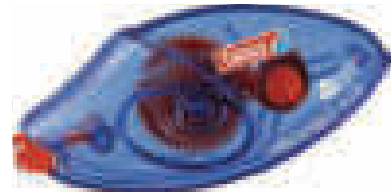

CÓD.		
150099	-	1

COLA ROLLER PERMANENTE

Cola roller formato ergonômico para colar papel, cartão, fotografias, etc. Fabricado com plástico 100% reciclável. Cola de forma limpa, rápida e precisa. Força adesiva extremamente alta. Medidas: 8,4 mm (largura) x 8,5 m (comprimento). **O roller.**

COLAS EM STICK



SEM SOLVENTES

SECAGEM RÁPIDA

CÓD.	REF.	CONTEÚDO		
28009	PE01	10 g	1	24
28010	PE02	20 g	1	24
28011	PE03	40 g	1	12

COLA EM STICK

Cola de alta qualidade. Máximo deslizamento sobre o papel. Secagem instantânea, não humedece o papel. Não deixa grumos nem filamentos. Para papel, cartão, fotografias, telas, etc. **A cola stick.**

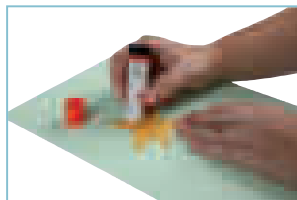

Q-CONNECT®



SEM SOLVENTES



CÓD.	REF.	CONTEÚDO		
36210	KF10504	10 g	1	25
36211	KF10505	20 g	-	1
36212	KF10506	40 g	-	1

COLA EM STICK

Cola de alta qualidade. Máximo deslizamento sobre o papel. Secagem instantânea, não humedece o papel. Não deixa grumos nem filamentos. Fórmula com 90% de ingredientes de origem natural. Para papel, cartão, fotografias, telas, etc. Cola 90% natural. Corpo e tampa 89% reciclados. 100% reciclável. **A cola stick.**



SECAGEM RÁPIDA

SEM SOLVENTES

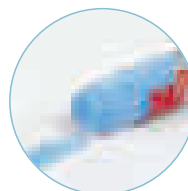

15 g

CÓD.	REF.		
10742	PE07	-	24

COLA EM STICK NÉON

Cola de alta qualidade. Secagem instantânea. Não deixa grumos. Para papel, cartão, fotos, etc. Apto para uso escolar e escritório. Sem solventes. Ao deslizar a barra pelo papel, deixa a marca colorida para facilmente ver onde a cola foi colocada. Cores intensas: celeste, amarelo, rosa, verde. Conteúdo 15 g. **A cola stick.**





Nova fórmula
MAIS NATURAL

com o mesmo alto rendimento
com embalagem

MAIS SUSTENTÁVEL



Até
65%
de plástico
reciclado***



Pritt corrector
eco flex roller
corrector lateral

Pritt corrector
compacto flex
4,2mm y 4,8mm



Pritt corrector
micro rolli 5m

Pritt corrector
mini roller 7m

***De acordo com a Norma Europeia EN 15343:2010, a embalagem reciclada contém até 15g a 17g de plástico reciclado por unidade de 15g a 17g de plástico não reciclado (15g).



SEM SOLVENTES



CÓD.	CONTEÚDO		
31166	8 g	-	1
31167	21 g	1	12
31168	40 g	-	1

COLA EM STICK

Seca sem formas enrugadas. Rápida, limpa e económica. Não contém solventes. Cola permanente e lavável. **A cola stick.**



SEM SOLVENTES



CÓD.	CONTEÚDO		
901159	11 g	-	15
901160	22 g	-	15
901161	43 g	-	15

COLA EM STICK

Cola indicada para papel, cartão, fotografias, telas, etc. Alta aderência. Não humedece o papel. Sem solventes. **A cola stick.**



SEM SOLVENTES



CÓD.	CONTEÚDO		
69792	8 g	-	30
69794	21 g	1	20
69796	40 g	1	12

COLA EM STICK PELIFIX

Cola sem solventes de 10, 20 e 40 g. Adequada para uso escolar. Ideal para papel, cartão e fotografias. Secagem rápida. Fecho hermético. Múltiplos usos. Não tóxico. **A cola stick.**



CÓD.		
64163	-	12

COLA EM STICK

O ReNATURE é uma cola à base de água em stick para usar em casa, no escritório, na escola e no infantiário. A embalagem é produzida com 58% de material de origem vegetal contribuindo para a sustentabilidade do meio ambiente e para a proteção contra as alterações climáticas. **A cola stick.**



CÓD.		
73885	1	12

COLA EM STICK ECOLÓGICO

Cola ecológica fabricada 100% com plástico reciclado. Sem solventes nem odor. Ideal para múltiplas aplicações em casa, na escola e no escritório. Apto para colar papel, cartolinas, fotos, feltro, cortiça, couro e espuma dura. **A cola stick.**

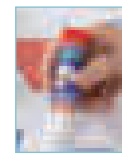

SEM SOLVENTES



COLAS EM SPRAY



REPOSICIONÁVEL



400 ml

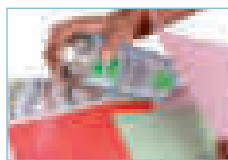

CÓD.	REF.		
25201	KF01071	-	1

COLA EM SPRAY

Adesivo reposicionável transparente para uso profissional. Não mancha e é permanente. Para montagens de fotografias, mapas, desenhos e outros materiais impressos, porosos e não porosos. Pulverização controlada. **O spray.**



REPOSICIONÁVEL

200 ml

CÓD.		
73006	-	1

COLA EM SPRAY

Cola feltro, tecidos, plásticos, couro, papel, cartão e poliestireno, entre si ou com metal, borracha, vidro, cerâmica, madeira e muito mais. Reposicionável se aplicada somente numa das superfícies. Pode ser usada para colagens permanentes se aplicada em ambas as superfícies a colar. **O spray.**



REPOSICIONÁVEL

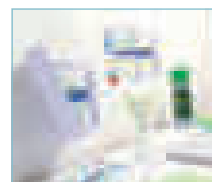

400 ml

CÓD.		
29430	-	1

COLA EM SPRAY

Adesivo removível especialmente formulado para união temporária sem deixar resíduos ao descolar. Ideal para o uso geral de escritório (papéis leves). Permite voltar a colar novamente e reposicionar. **O spray.**

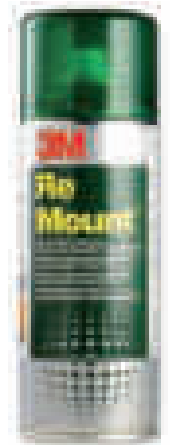

ADESIVOS E CORTE

COLAS EM SPRAY

3M



REPOSICIONÁVEL

CÓD.	CONTEÚDO		
58365	200 ml	-	1
16418	400 ml	-	1

COLA EM SPRAY

Para uma rápida cobertura de grandes superfícies. Proporciona uniões firmes praticamente imediatas, permitindo reposicionar as peças durante as primeiras 24 horas. **O spray.**



3M

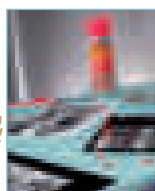

400 ml

PERMANENTE

CÓD.		
20675	-	1

COLA EM SPRAY

Para materiais gráficos, opticamente neutro. Para uma rápida cobertura de grandes superfícies. Especialmente desenhado para montagens permanentes de fotografias, gravuras e desenhos. **O spray.**



3M

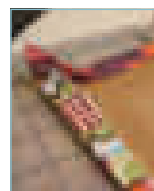

400 ml

PERMANENTE

CÓD.		
29433	-	1

COLA EM SPRAY

Desenhada para satisfazer as necessidades dos profissionais de criatividade. Adesivo multiusos recomendado para aplicações que requerem adesivos fortes e imediatos. **O spray.**



REMOVEDOR DE COLAS

Q-CONNECT®

200 ml



CÓD.	REF.		
64628	KF18620	-	1

REMOVEDOR DE COLA EM SPRAY

Elimina de forma simples os restos de cola de etiquetas adesivas. Elimina sem deixar resíduos. Rápido e eficiente. Adequado para uso em madeira, metal, vidro e na maioria dos plásticos. **O spray.**



tesa

200 ml

CÓD.		
72133	-	1

REMOVEDOR DE COLA EM SPRAY

Elimina de forma simples os restos de cola em peças plásticas, vidro e superfícies metálicas. Elimina de forma fiável restos de etiquetas, a maioria de fitas adesivas, assim como outros materiais. Evapora sem deixar restos. **O spray.**



LOCTITE

5 g

CÓD.		
901191	-	1

REMOVEDOR DE COLA UNIVERSAL

Loctite Super Cola3 Removedor é ideal para eliminar de forma fácil e segura os restos de quase todo o tipo de colas e objetos mal colados, roupa manchada e dedos. A sua fórmula exclusiva em gel permite uma aplicação fácil e cómoda inclusive em superfícies verticais. **Blister de 5 g.**



MASSAS ADESIVAS

Q-CONNECT®

96 pastilhas

CÓD.	REF.		
53161	KF04590	-	1

MASSA ADESIVA

Massa adesiva com múltiplas aplicações. Para fixar objetos de pouco peso em todas as superfícies. Substitui fitas adesivas, agrafes e pioneses. Sem furos. Não deixa marcas quando se retira, pode voltar a usar-se. Conteúdo: 70 g. **O blister.**



Bostik

CÓD.		
28034	1	12

MASSA ADESIVA

Massa adesiva de "tira e põe" com múltiplas aplicações. Para fixar objetos de pouco peso em todas as superfícies. Substitui fitas adesivas, agrafes e pioneses. Sem furos. Não deixa marcas quando se retira, pode voltar a usar-se. Conteúdo de 57 g. **O blister.**



Bostik

36 pastilhas

CÓD.		
72994	-	1

MASSA ADESIVA

Massa adesiva maleável e reutilizável recomendada para a fixação de todo o tipo de objetos. Muito útil para colocar posters, fotos, adornos, letras, etc. Reutilizável, limpo e seguro. Fácil de utilizar. Multiusos: substitui pioneses e fitas adesivas. Conteúdo: 55 g. **O blister.**

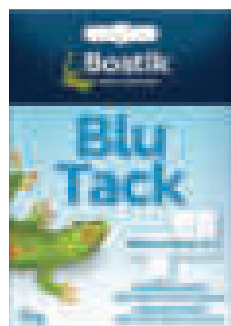

UHU

80 pastilhas

CÓD.	COR		
31224	AMARELO	1	12
50374	BRANCO	-	1

MASSA ADESIVA PATAFIX

Massa adesiva removível, fácil de usar. Prática e rápida: utilizações múltiplas. Serve para fixar posters e cartazes leves na parede, madeira, etc. Disponível em duas cores. Medidas: 140 x 60 mm. **O blister.**



MASSAS ADESIVAS



50 pastilhas

CÓD.
32000 - 1

MASSA ADESIVA FIX

Adesivo em ambas as faces, ideal para uniões, montagens e para colar cartazes e fotografias sobre superfícies lisas. Embalagem de 50 unidades. **O blister.**



65 pastilhas

CÓD.
901170 - 1

MASSA ADESIVA MULTI-TACK

Massa adesiva multiusos para colar posters, calendários, fotografias, etc. Removível. Cor branca não deixa manchas nas paredes. Conteúdo: 56 g. **O blister.**

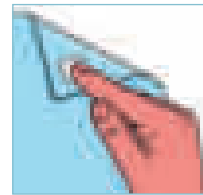

VELCROS AUTOADESIVOS



CÓD.
78076 - 1

VELCRO AUTOADESIVO EM TIRAS

Tiras de velcro retangulares, extra fortes e autoadesivas. Úteis e práticas para objetos pesados como ferramentas. Permite abrir e fechar até 1.000 vezes. 2 pares em cor preto. Medidas: 100 x 50 mm. **O blister.**

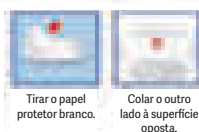
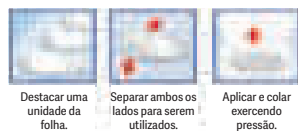
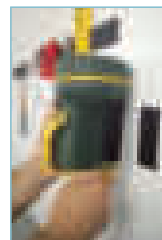

CÓD.
72995 - 1

VELCRO AUTOADESIVO OVALIZADO

24 peças de Velcro ovalizadas e autoadesivas. Ultrafinas. Colam sobre múltiplos materiais como Goma Eva, cartão, madeira, têxtil, plastificados. São ideais para trabalhos manuais. 24 peças em cada saqueta. Cor branca. Medidas do velcro: 35 x 12 mm. **O blister.**



CÓD. MEDIDAS
77574 10 m x 20 mm - 1
77573 25 m x 20 mm - 1

VELCRO AUTOADESIVO EM FITA

Rolo de velcro em fita de grande adesão e resistência. Muito útil para manualidades e uso escolar, já que pode ir cortando conforme a necessidade. Cor branca. **O rolo.**



ADESIVOS E CORTE

FITAS MAGNÉTICAS ADESIVAS



CÓD.  
77571 - 1

FITA ADESIVA MAGNÉTICA

Fita magnética adesiva que permite converter em imã qualquer pequeno objeto. Indicada para manualidades que posteriormente se coleem em qualquer superfície metálica ou para fazer a função de fecho magnético. Corta-se facilmente com tesoura. Adesivo resistente. Muito prático tanto na escola, como no escritório. Medidas: 1 m x 20 mm. **O rolo.**

APLI

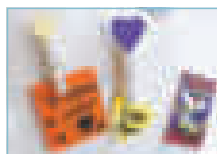

CÓD.  
150140 - 1

FITA ADESIVA MAGNÉTICA

Fita magnética adesiva de alta qualidade indicada para manualidades e trabalhos de decoração e identificação. Corta-se facilmente com tesoura. Medidas: 1 m x 19 mm. **O rolo.**

PISTOLAS DE COLA

liderpape

25W



BARRAS COMPATÍVEIS:
10755, 10752, 72441, 06304, 10754

CÓD. REF.  
72440 PS01 - 1

PISTOLA DE COLA 7 mm

Pistola de cola tamanho mini. Através de eletricidade, a pistola aquece para derreter a cola de plástico, que se empurra graças ao gatilho, para sair em forma líquida. Uma vez aplicada, endurece em aproximadamente um minuto. Ideal para realizar trabalhos manuais. Uso escolar. Potência: 25 W. Inclui 2 barras sólidas de 100 mm de comprimento x 7 mm de diâmetro. Medidas: 133 x 128 mm. **A pistola.**

liderpape

100W



BARRAS COMPATÍVEIS:
162998

CÓD. REF.  
162997 PS02 - 1

PISTOLA DE COLA 11 mm

Pistola de cola com gatilho dispensador. Ideal para realizar trabalhos manuais. Potência: 100 W. Inclui 2 barras sólidas de 100 mm de comprimento x 11 mm de diâmetro. Medidas: 165 x 160 x 37 mm. **A pistola.**

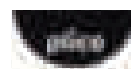

25W



CÓD.  
155932 - 1

PISTOLA DE COLA MINI

Pistola de cola de 25W de potência. Ideal para trabalhos manuais e pequenas reparações. Pode ser utilizada com bastantes materiais: madeira, plásticos rígidos, cerâmica, vidro, metal, porcelana. Medidas: 110 x 110 mm. **A pistola.**

UHU



CÓD.
58693

PISTOLA DE COLA MINI UHU

Pistola de baixa temperatura que pode ser utilizada em todo o tipo de materiais, mesmo os mais sensíveis como esferovite e até mesmo na decoração de balões. Especialmente indicada para trabalhos com flores secas e objetos pequenos. **A pistola.**



plico

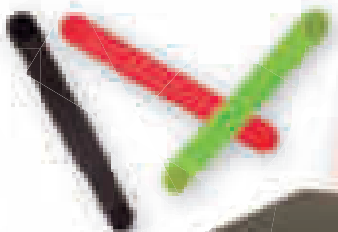

NEW!

DISCOS DE FECHO AUTOADESIVOS

- Disponíveis em branco, preto, vermelho e verde.
- Em caixas de 200 e 400 conjuntos.
- Podem ser abertos e fechados mais de 1000 vezes.
- Resiste a pesos até 280gr por disco.
- Homologação OEKO-TEX.



NEW!

As nossas fitas best seller de 15 e 30 mm agora em rolo de 50 metros.

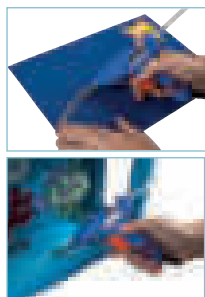

SECAGEM NUM MINUTO

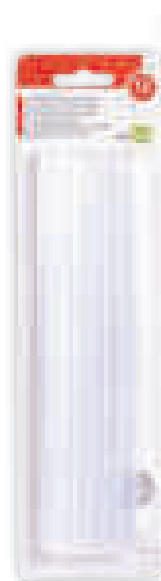
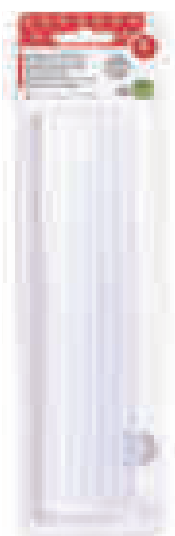

CÓD.	REF.	MEDIDAS	EMBALAGEM		
72441	PG05	100 mm x 7 mm Ø	BLISTER DE 12 BARRAS	-	1
10752	PG10	100 mm x 7 mm Ø	BOIÃO DE 50 BARRAS	-	1
06304	PG09	200 mm x 7 mm Ø	BLISTER DE 12 BARRAS	-	1
10755	PG12	200 mm x 7 mm Ø	BOIÃO DE 40 BARRAS	-	1
N 162998	PG14	200 mm x 11 mm Ø	BLISTER DE 6 BARRAS	-	1

BARRA DE COLA

Barra sólida de cola. Uma vez aplicada, endurece aproximadamente num minuto, deixando a superfície desejada presa.

A barra.



CÓD.	REF.		
10754	PG11	-	1

BARRA DE COLA PURPURINA

Barras de cores com purpura de 100 mm de Comprimento: e 7 mm Ø. Ideais para trabalhos criativos e originais. Cores sortidas. **Boião de 50 unidades.**



CÓD.		
155933	-	1

BARRA DE COLA

Barra de cola. 100 mm de comprimento x 8 mm Ø.

Caixa de 22 unidades.

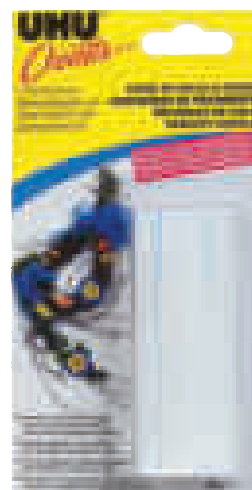

CÓD.		
58694	-	1

BARRA DE COLA

Cola de baixa temperatura. **Blister de 60g com 10 barras de cola.**



Q-CONNECT®

17 cm



CÓD.	REF.		
33187	KF01228	-	1

TESOURA DE ESCRITÓRIO

Em aço inoxidável. Cabo de plástico. Apresentação em blister. Comprimento: 17 cm (7"). **A tesoura.**

Q-CONNECT®

17 cm



CÓD.	REF.		
43305	KF03986	-	1

TESOURA DE ESCRITÓRIO

Em aço inoxidável. Cabo de borracha. Apresentação em blister. Comprimento: 17 cm (7"). **A tesoura.**

Q-CONNECT®



CÓD.	REF.	COMPRIMENTO		
20336	KF01227	8" (20 cm)	-	1
20337	KF02340	10" (25 cm)	-	1

TESOURA DE ESCRITÓRIO

Diferentes tamanhos. De aço inoxidável e cabo de plástico preto. Apresentação em blister. **A tesoura.**

Q-CONNECT®

21 cm



CÓD.	REF.		
58137	KF15757	-	1

TESOURA ESCRITÓRIO PARA ESQUERDINOS

Tesoura de escritório Q-Connect® para esquerditos. Com design especialmente indicado para uma melhor pega e comodidade para os esquerditos. Lâmina em aço inoxidável. Cabo preto. Apresentação em blister. Comprimento: 21 cm (8"). **A tesoura.**

Q-CONNECT®

21 cm



CÓD.	REF.		
43306	KF03987	-	1

TESOURA DE ESCRITÓRIO

Em aço inoxidável. Cabo de borracha. Apresentação em blister. Comprimento: 21 cm (8"). **A tesoura.**

liderpape®

16,5 cm



CÓD.	REF.		
163701	TH4	-	1

TESOURA DE ESCRITÓRIO

Tesouras revestidas de titânio para maior resistência e durabilidade. Lâminas curvadas para facilitar o corte. Inclui bolsa protetora. Comprimento 16,5 cm. Apresentação em blister. **A tesoura.**

liderpape®

21,5 cm



CÓD.	REF.		
163700	TH13	-	1

TESOURA DE ESCRITÓRIO ECO

Tesoura de escritório ecológica, cabo fabricado com fibra de trigo para diminuir o conteúdo de plástico. Lâminas de aço inoxidável. Comprimento 21,5 cm. Apresentação em blister. **A tesoura.**

Q-CONNECT®

21,5 cm



CÓD.	REF.		
34203	KF01046	-	1

TESOURA DE ESCRITÓRIO SOFT

De aço inoxidável e cabo de borracha suave. Com orifício largo para fácil o manuseamento. Em blister de segurança. Para destros. Comprimento: 21,5 cm (8.5"). **A tesoura.**

ADESIVOS E CORTE

TESOURAS DE ESCRITÓRIO

FORBICI



CÓD.	COMPRIMENTO		
07990	5" (13,4 cm)	-	1
07991	6" (15,5 cm)	-	1
07992	8" (20,5 cm)	-	1
07993	9" (23,1 cm)	-	1

TESOURA DE ESCRITÓRIO

Aço inoxidável. Niquelada. Em bolsa de plástico. Diferentes tamanhos. Apto para uso doméstico e de escritório. **A tesoura.**

Scotch

18 cm



CÓD.		
57100	-	1

TESOURA DE ESCRITÓRIO

Tesouras de precisão com lâmina de aço inoxidável. Possui parafuso de ajuste para tensão. Comprimento: 18 cm (7"). **A tesoura.**

Scotch

18 cm

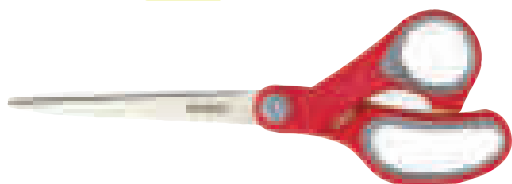

CÓD.		
63086	-	1

TESOURA DE ESCRITÓRIO

Lâminas inoxidáveis resistentes à corrosão. Cabo ergonômico e de tato suave assimétrico de plástico ABS para uso ambidestro. São excelentes para um uso geral, tanto em lazer como no escritório. Comprimento: 18 cm (7"). **A tesoura.**

Scotch

20 cm



CÓD.	ANTIADERENTE	COR		
49783	NÃO	○ BRANCO	-	1
49784	SIM	● PRETO	-	1

TESOURA DE ESCRITÓRIO

Fabricada em titânio fundido. Antiaderente com garantia de mais de 100.000 cortes. Comprimento: 20 cm (8"). **A tesoura.**

TESOURAS ESCOLARES

liderpapel

12 cm

LÂMINAS DE PLÁSTICO

APENAS CORTA PAPEL



CÓD.	REF.		
09981	TI12	1	30

TESOURA ESCOLAR

Tesoura especial para uso infantil. Lâminas de plástico. Corta papel e cartão. Ideal para aprender a cortar de maneira segura. Não corta cabelo, nem tecido. 3 modelos diferentes sortidos. Comprimento: 12 cm. **A tesoura.**

liderpapel

13,5 cm

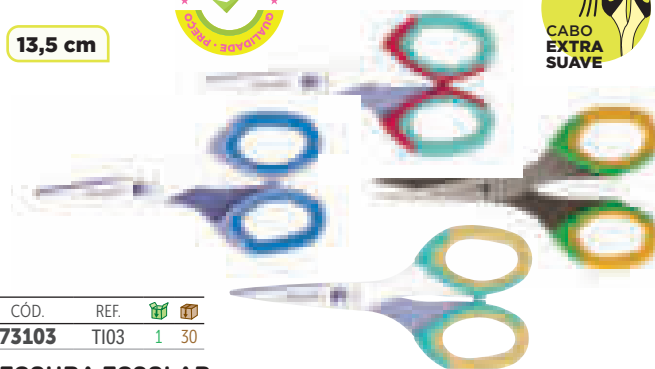

CÓD.	REF.		
73103	TI03	1	30

TESOURA ESCOLAR

Tesouras com cabo extra suave e lâmina de aço inoxidável. Apta para uso doméstico e escolar. Comprimento: 13,5 cm. **A tesoura.**

liderpapel

13,5 cm



CÓD.	REF.		
73102	TI06	1	30

TESOURA ESCOLAR

Com pontas arredondadas anticortes e lâmina de aço inoxidável. Cabo suave. Ergonômica. Apta para uso doméstico e escolar. Comprimento: 13,5 cm. **A tesoura.**



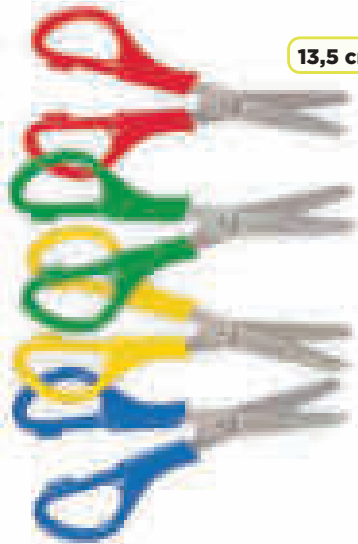

13,5 cm

CÓD.	REF.	📦	📦
68196	TI11	-	1

TESOURA ESCOLAR

Tesoura para esquerdistas com pontas arredondas anticortes e lâmina de aço inoxidável. Cabo de plástico suave. Apta para uso doméstico e escolar. Comprimento: 13,5 cm. **A tesoura.**



CÓD.	REF.	MEDIDAS	📦	📦
73101	TI02	14 cm	-	1
41077	TI07*	13,2 cm	-	1

*Apresentação em blister

TESOURA ESCOLAR

Com pontas arredondas anticorte e lâmina de aço inoxidável. Cabo plástico agradável ao tato. Apta para uso doméstico, de escritório e escolar. Corta papel, cartão, fotografias, etc. **A tesoura.**



14 cm

CÓD.	REF.	📦	📦
18626	TI04	1	12

TESOURA ESCOLAR COM BOLSA

Com pontas arredondas anticorte e lâmina de aço inoxidável. Cabo plástico agradável ao tato. Apta para uso doméstico, de escritório e escolar. Corta papel, cartão, fotografias, etc. Com bolsa de plástico. Comprimento: 14 cm. **A tesoura.**



14 cm



CÓD.	REF.	📦	📦
74843	TI09	1	24

TESOURA ESCOLAR

Lâminas de aço inoxidável decoradas. Cabo de plástico agradável ao tato. Pontas arredondas. Apta para uso doméstico, de escritório e escolar. Corta papel, cartão, fotografias, etc. Comprimento: 14 cm. **A tesoura.**

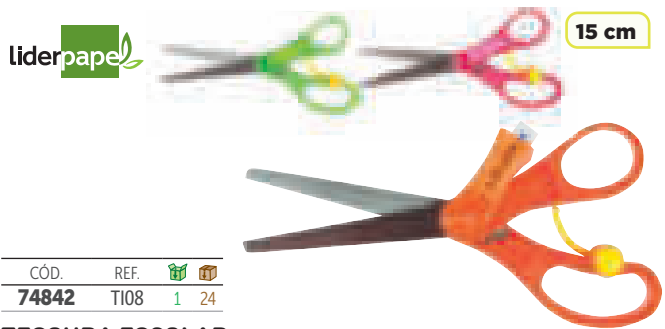

15 cm

CÓD.	REF.	📦	📦
74842	TI08	1	24

TESOURA ESCOLAR

Tesoura com abertura automática e mola para facilitar a ação de corte. Com tira para personalizar. Lâminas de aço inoxidável. Cabo de plástico agradável ao tato. Pontas arredondas. Apta para uso doméstico, de escritório e escolar. Corta papel, cartão, fotografias, etc. Comprimento: 15 cm. **A tesoura.**



16 cm



CÓD.	REF.	📦	📦
75509	TI01	1	24

TESOURA ESCOLAR

Indicada para trabalhos manuais. Corte em formas zig-zag. Corta papel, fotografias, tecidos, etc. Apta para crianças. Comprimento: 16 cm. **A tesoura.**



16 cm

CÓD.	REF.	📦	📦
74844	TI10	1	24

TESOURA ESCOLAR

Lâminas de aço inoxidável decoradas. Cabo de plástico agradável ao tato. Ponta arredonda. Apta para uso doméstico, de escritório e escolar. Corta papel, cartão, fotografias, etc. Comprimento: 16 cm. **A tesoura.**



13 cm

CÓD.	REF.	📦	📦
34220	KF15295	1	24

TESOURA ESCOLAR

Com pontas arredondas anticortes e lâmina de aço inoxidável. Cabo plástico agradável ao tato. Apta para uso doméstico, de escritório e escolar. Corta papel, cartão, fotografias, etc. Comprimento: 13 cm. **A tesoura.**

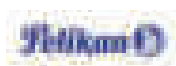

13 cm

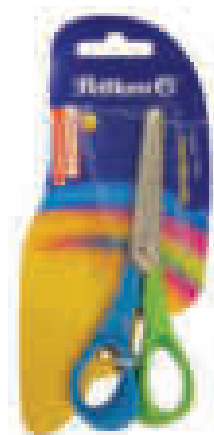

CÓD.
300368 - 1

TESOURA ESCOLAR

Tesoura escolar ergonómica 5ª de 13 cm. Apresentação em blister. **A tesoura.**



13 cm



CÓD.
164285 - 1

TESOURA ESCOLAR

Tesoura escolar assimétrica. Cabo ergonómico e flexível para ambidestros. Três modelos diferentes. Cores sortidas. Comprimento: 13 cm. **A tesoura.**



12 cm



CÓD.
21887 1 10

TESOURA ESCOLAR

Autênticas tesouras para esquerdistas com régua. Lâminas de aço inoxidável. Comprimento: 12 cm. **A tesoura.**



12 cm



CÓD.
31573 1 20

TESOURA ESCOLAR

Lâminas de plástico reforçadas com fibra de vidro. Especial para uso infantil. A partir dos 3 anos. Só corta papel. Não conduz a eletricidade. Comprimento: 12 cm. **A tesoura.**



13 cm



CÓD.
35535 1 24

TESOURA ESCOLAR

Tesouras de máxima comodidade, com anéis flexíveis, completamente adaptável. Tato agradável, lâmina de aço inoxidável e pontas redondas. Comprimento: 13 cm. **A tesoura.**



13 cm



CÓD.
28037 1 20

TESOURA ESCOLAR

Abertura automática e mola para facilitar ação de corte. Pontas redondas e cabo de plástico. Existe a possibilidade de anular o sistema para conseguir uma utilização normal da tesoura. Comprimento: 13 cm. **A tesoura.**

KAICUT

13 cm

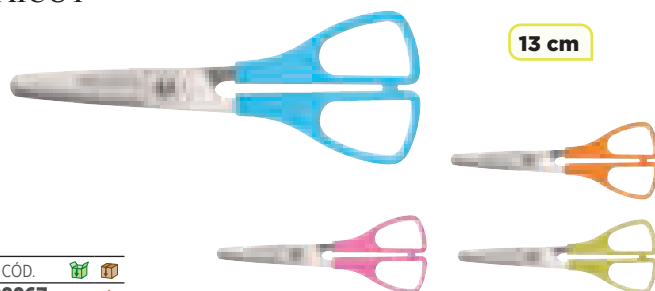

CÓD.
28067 - 1

TESOURA ESCOLAR

Super manuseamento. Design especial. Aço inoxidável e cabo de plástico. Comprimento: 13 cm. **A tesoura.**







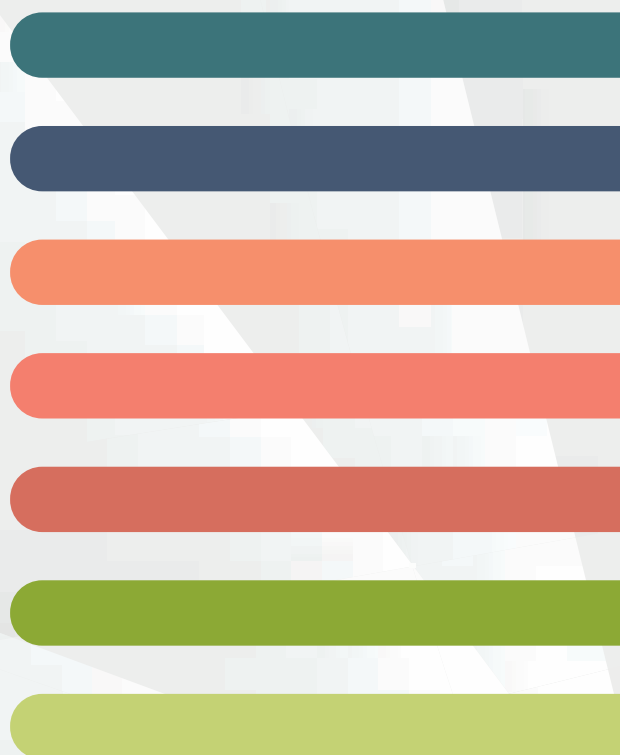



ARTIGOS DE SECRETÁRIA



ARTIGOS DE SECRETÁRIA

GUIA PARA ESCOLHER UM AGRAFADOR

TIPOS DE AGRAFAGEM

-  **Agrafado fechado:** agrafado standard. Necessita de um saca agrafes para retirar o agrafe.
-  **Agrafado plano:** poupa espaço ao arquivar, evitando que os cantos se aglomerem.
-  **Agrafado sobreposto:** agrafes para folhetos e catálogos com espaço para pendurar através do agrafe.
-  **Agrafado aberto:** agrafado fácil de retirar, sem necessidade de saca agrafes.
-  **Agrafado semi-aberto:** mais fácil de remover do que o fechado e segura eficazmente as folhas, mas apenas num dos sentidos do agrafe.
-  **Agrafado cravado:** útil para fixar em madeira, cortiça, etc.



TIPOS DE CARGA



Carga superior: abre-se o agrafador e introduzem-se os agrafes no canal.



Carga a pressão/ frontal: o canal libera-se pressionando um botão, introduzem-se os agrafes e pressiona-se o canal para que volte ao sítio.



Carga traseira: o canal liberta-se pela parte traseira do agrafador.

CAPACIDADE DE AGRAFADO



Capacidade de agrafado: é o nº máximo de folhas que um agrafador agrafa, utilizando um papel standard de 80 g/m².

Profundidade de entrada do papel: distância máxima a que se pode agrafar o documento desde a borda do papel.

Tipo de agrafe a utilizar: a nomenclatura standard forma-se por dois parâmetros: A referência do agrafe (22, 24, 26...) e a largura das pernas do agrafe em mm.

AGRAFADORES DE BOLSO

Petrus

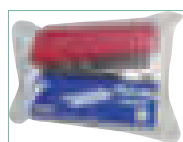
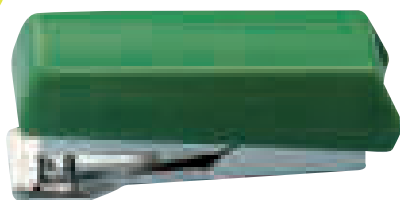

CÓD.	GR	QTD
10394	1	20

AGRAFADOR BAMBINA 202

Mini agrafador fabricado em plástico e interior metálico, com profundidade do agrafado a 2 cm. da margem da folha. Usa agrafes nº 202. Carga 1 pente (50 agrafes). Inclui uma caixa de 600 agrafes. Cores sortidas: amarelo, azul, vermelho e verde. Comprimento da base: 43 mm. Medidas: 14 x 20 x 50 mm. **O agrafador.**

Rapid



CÓD.	COR	GR	QTD
164626	CORAL	-	1
164627	LAVANDA	-	1
164629	VERDE	-	1

AGRAFADOR MINI F4 BREEZE

Mini agrafador compacto com agrafes incluídos. Design leve e portátil para levar na mochila, na bolsa de mão ou na do portátil. O saca agrafes integrado permite retirar os agrafes. Usa agrafes standard 24/6 e 26/6. Carga superior. Capacidade: até 10 folhas. Comprimento da base: 30 mm. Apresentação em blister. Medidas: 29 x 44 x 66 mm. **O agrafador.**

llderpape



CÓD.	REF.	GR	QTD
52313	GR37	-	1

AGRAFADOR DE PLÁSTICO

Agrafador fabricado em plástico com mecanismo metálico. Usa agrafes nº10. Profundidade do agrafado a 3 cm da margem da folha. Carga 1 pente (50 agrafes). Inclui caixa de 1000 agrafes. Incorpora saca agrafes traseiro. Cores sortidas: azul, branco e vermelho. Comprimento da base: 90 mm. Medidas: 30 x 50 x 90 mm. **O agrafador.**



SACA AGRAFES EXTRA

12

1000 AGRAFES DE OFERTA

CARGA SUPERIOR

CÓD.	COR		
154327	● ROSA	-	1
154326	● VERDE	-	1

AGRAFADOR BUG MINI

Agrafador com capacidade para 12 folhas. Usa agrafes 24/6 e 26/6. Saca agrafes integrado. Profundidade do agrafado: 2,7 cm. Inclui caixa de 1000 agrafes. Medidas: 68 x 28 x 39 mm. **O agrafador.**

ReXel

TOP

10

CARGA SUPERIOR

CÓD.			
46699	-	1	

AGRAFADOR BAMBI

Mini agrafador com um design ultra fino, a sua base e a sua cobertura são muito suaves ao tato. Usa agrafes Bambi (n.º 25) código 46701. Capacidade para agrafar desde 2 até 10 folhas, com profundidade do agrafado máximo até 12 mm. Carga 2 pentes (100 agrafes). Incorpora saca agrafes traseiro. Apresenta-se em blister com caixa de 1000 agrafes. Cor prata/preto. Comprimento da base: 31 mm. Medidas: 20 x 31 x 80 mm. **O agrafador.**

Maped

CARGA SUPERIOR

15

CÓD.			
48842	1	20	

AGRAFADOR DE PLÁSTICO

Agrafador de plástico com mecanismo metálico. Usa agrafes n.º 10. Profundidade do agrafado 3,5 cm da margem da folha. Capacidade de carga 1 pente (50 agrafes). Agrafa até 15 folhas. Comprimento da base: 105 mm. Medidas: 30 x 63 x 105 mm. **O agrafador.**

Maped

CARGA SUPERIOR

CARGA FRONTAL

20

CÓD.	COR		
154325	● AZUL	-	1
154324	● ROSA	-	1

AGRAFADOR X5 MINI

Agrafador compacto e altamente eficaz já que o uso requer um menor esforço e permite um agrafado simples e perfeito até 20 folhas de 80 g m². Fabricado com materiais de alta qualidade. Usa agrafes 26/6, 24/6. Profundidade do agrafado: 3,9 cm. Medidas: 83 x 30 x 62 mm. **O agrafador.**

Rapid

5 ANOS GARANTIA

100% RECICLADO PRO ECU

10

CÓD.			
166490	-	1	

MINI AGRAFADOR FASHION ECO

Agrafa até 10 folhas de papel (80 g/m²). Fabricado em plástico 100% reciclado (ABS reciclado pós-consumo) e cartão reciclado. Para agrafes Rapid standard 24/6 e 26/06. Cor preta. **O agrafador.**

Rapid

5 ANOS GARANTIA

10

CÓD.	COR		
166497	● PRETO	-	1
166496	● AZUL	-	1

MINI AGRAFADOR F5

Agrafa até 10 folhas de papel (80 g/m²). Agrafador elegante e compacto, fácil de usar. Removedor de agrafes integrado. Mecanismo de carregamento superior prático. Para agrafes rápidos n.º 10 (Rapid 10/4). **O agrafador.**

ReXel

10

5 ANOS GARANTIA

CÓD.			
75365	-	1	

AGRAFADOR BUDDY

Agrafador compacto e portátil para agrafar até 10 folhas (80 g/m²). Tamanho ideal para transportar em bolsas ou estojos, para uso em movimento. Removedor de agrafes embutido para fácil remoção e minimizar danos no documento. Compatível com agrafes n.º 56 (26/6). Cores sortidas. **O agrafador.**

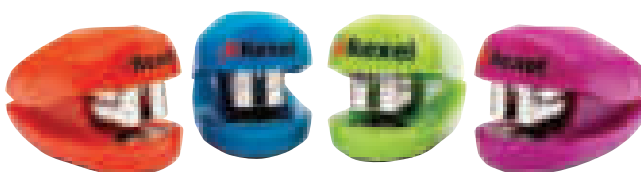

ARTIGOS DE SECRETÁRIA

AGRAFADORES DE BOLSO

Petrus



CÓD.	REF.	COR	QTD.
02533	1	10	

AGRAFADOR LILIPUT 200

Agrafador de plástico e interior metálico. Profundidade do agrafado a 3,5 cm. da margem da folha. Carga 1 pente (50 agrafes nº 23/6.) Inclui uma caixa de 1000 agrafes. Cores sortidas. Comprimento da base: 92 mm. Medidas: 21 x 35 x 92 mm. **O agrafador.**

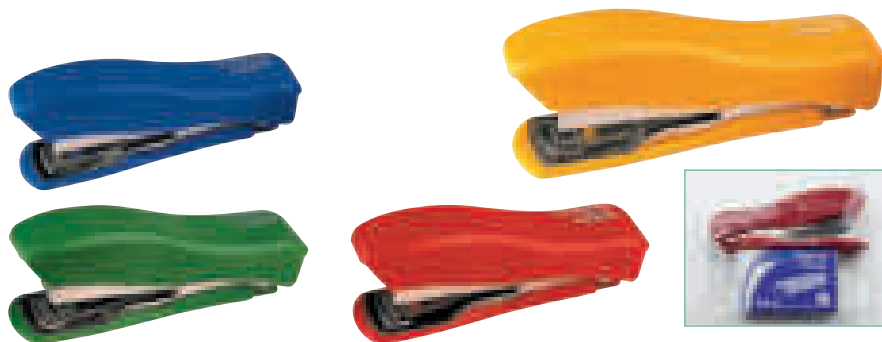

AGRAFADORES DE SECRETÁRIA

Q-CONNECT®



CÓD.	REF.	COR	QTD.
73962	KF15933	-	1

AGRAFADOR DE PLÁSTICO

Agrafador de plástico preto com mecanismo metálico. Agrafa até 10 folhas. Usa agrafes nº 10. Profundidade do agrafado ao extremo da folha: 5,9 cm. Carga 2 pentes (100 agrafes). Com saca agrafes traseiro. Comprimento da base: 105 mm. Medidas: 24 x 45 x 105 mm. **O agrafador.**



Q-CONNECT®



CÓD.	REF.	COR	QTD.
43276	KF00991	-	1

AGRAFADOR DE PLÁSTICO

Agrafador de plástico cinza e verde e interior metálico. Agrafa até 12 folhas. Usa agrafes nº10. Carga 2 pentes (100 agrafes). Profundidade do agrafado de 5,5 cm da margem da folha. Superfície verde de borracha antideslizante. Com saca agrafes traseiro. Comprimento da base: 105 mm. Medidas: 24 x 45 x 105 mm. **O agrafador.**



liderpape



CÓD.	REF.	COR	QTD.
11443	GR38	● CORAL	- 1
11444	GR39	● CINZA	- 1
11446	GR40	● TURQUESA	- 1
52315	GR33	SORTIDAS	1 12

AGRAFADOR DE PLÁSTICO

Agrafador fabricado em plástico com mecanismo metálico. Usa agrafes 26/6. Profundidade do agrafado 6 cm da margem da folha. Carga 2 pentes (100 agrafes). Inclui uma caixa de 1000 agrafes e um saca agrafes. Cores sortidas: coral, cinza e turquesa. Comprimento da base: 130 mm. Medidas: 35 x 65 x 130 mm. **O agrafador.**



Q-CONNECT®



CÓD.	REF.	COR	QTD.
31631	KF02151	● AZUL	- 1
25510	KF01056	● PRETO	- 1
31632	KF02152	● VERMELHO	- 1

AGRAFADOR METÁLICO

Agrafador metálico. Usa agrafes nº 24/6 e 26/6. Agrafa até 20 folhas. Carga 2 pentes (100 agrafes). Profundidade do agrafado 5,5 cm da margem da folha. Comprimento da base: 135 mm. Medidas: 34 x 50 x 135 mm. **O agrafador.**



Q-CONNECT®



CÓD.	REF.	COR	QTD.
25511	KF01057	-	1

AGRAFADOR DE PLÁSTICO

Agrafador ABS preto com mecanismo metálico. Agrafa até 20 folhas. Usa agrafes nº 22/6 e 24/6. Profundidade do agrafado 8 cm da margem da folha. Carga 3 pentes (150 agrafes). Comprimento da base: 162 mm. Medidas: 37 x 55 x 162 mm. **O agrafador.**

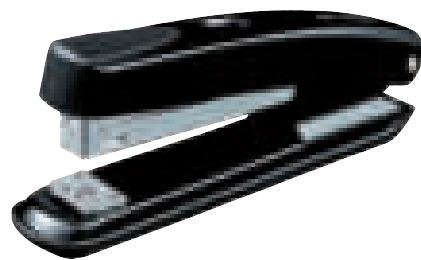

Q-CONNECT®



CÓD.	REF.	COR		
31633	KF02149	● AZUL	-	1
25512	KF01044	● PRETO	-	1
31634	KF02150	● VERMELHO	-	1

AGRAFADOR METÁLICO

Agrafador metálico. Usa agrafes nº 24/6 e 26/6. Agrafa até 20 folhas. Profundidade do agrafado 6 cm da margem da folha. Carga 2 pentes (100 agrafes). Comprimento da base: 139 mm. Medidas: 35 x 54 x 139 mm. **O agrafador.**

Q-CONNECT®



CÓD.	REF.		
25513	KF01231	-	1

AGRAFADOR METÁLICO

Agrafador metálico preto. Usa agrafes nº 24/6 e 26/6. Profundidade do agrafado 8,5 cm da margem da folha. Carga 3 pentes (150 agrafes). Comprimento da base: 165 mm. Medidas: 37 x 59 x 165 mm. **O agrafador.**

Rapid®



CÓD.		
155857	-	1

AGRAFADOR F6

Agrafador fácil de usar com mecanismo de metal. Combina com o furador EC20. Capacidade do agrafado até 20 folhas. Carga superior. Tipo de agrafes 24/6 e 26/6 mm. Medidas: 62 x 40 x 126 mm. **O agrafador.**

Q-CONNECT®

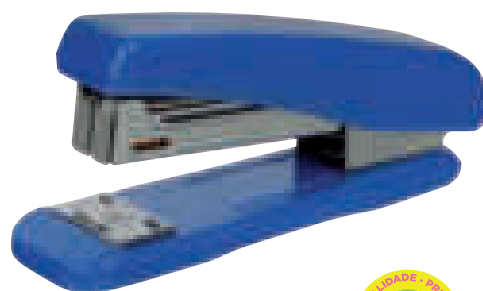

CÓD.	REF.		
47487	KF11064	-	1

AGRAFADOR DE PLÁSTICO

Agrafador de plástico azul, com mecanismo metálico. Usa agrafes 22/6 e 24/6. Capacidade do agrafado: 25 folhas. Profundidade do agrafado: 6,5 cm da margem. Capacidade de carga de 1 pente (50 agrafes). Comprimento da base: 120 mm. Medidas: 30 x 55 x 120 mm. **O agrafador.**

Petrus



CÓD.	COR		
154027	● AZUL	-	1
154028	● PRETO	-	1
154026	● VERMELHO	-	1

AGRAFADOR 210

Agrafador pequeno de escritório. Estrutura de metal com tampa de plástico. Agrafa até 25 folhas de 80 g/m². Agrafado preciso e sem esforço com tecnologia de impacto direto. Usa agrafes 22/6, 24/6 e 26/6. Saca agrafes integrado. Agrafado aberto e fechado. Carga superior. Medidas: 34 x 55 x 122 mm. **O agrafador.**

Rapid®

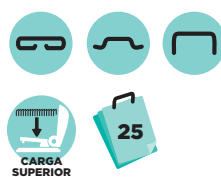

CÓD.		
155860	-	1

AGRAFADOR FM12

Agrafador metálico, com reforço superior e base de borracha, ergonômica e precisa. Ideal para uso doméstico e escritório. Usa agrafes 24/6 e 26/6. Carga superior. Capacidade do agrafado 25 folhas. Cor preta. Medidas: 43 x 56 x 138 mm. **O agrafador.**

Q-CONNECT®



CÓD.	REF.		
43278	KF00993	-	1

AGRAFADOR DE PLÁSTICO

Agrafador de plástico com atrativas cores verde e cinza e mecanismo metálico. Agrafa até 30 folhas. Usa agrafes 22/6, 24/6 e 26/6. Superfície verde de borracha antideslizante. Carga 2 pentes (100 agrafes). Profundidade do agrafado: 6,3 cm da margem da folha. Comprimento da base: 142 mm. Medidas: 43 x 62 x 142 mm. **O agrafador.**

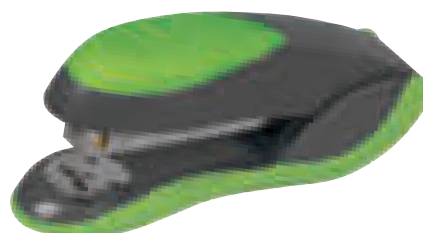

ARTIGOS DE SECRETÁRIA

AGRAFADORES DE SECRETÁRIA



CÓD.
154335 - 1

AGRAFADOR MINNO

Agrafador metálico compacto e pequeno. De carga superior. Usa agrafes nº 26/6 e 24/6 mm. Base de borracha antideslizante oferecendo estabilidade. Capacidade do agrafado de 20 folhas de 80 g/m². Cor preta. Medidas: 30 x 52 x 112 mm. **O agrafador.**

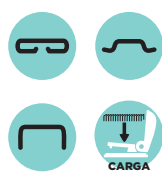

CÓD.
154334 - 1

AGRAFADOR BOWFIN

Agrafador metálico de carga superior. Tampa superior de ABS e base de borracha antideslizante. Agrafa até 25 folhas de 80 g/m². Usa agrafes 24/6 e 26/6. Cor preta. Medidas: 38 x 54 x 135 mm. **O agrafador.**



CÓD.	COR		
154027	● AZUL	-	1
154028	○ BRANCO	-	1
154026	● ROSA	-	1

AGRAFADOR X5-25 PS

Útil e prático. Desenhado para realizar até 60% menos de esforço. Capacidade do agrafado até 25 folhas de 80 g/m². Usa agrafes 24/6 e 26/6. Profundidade do agrafado: 5,9 cm. Medidas: 34 x 78 x 120 mm. **O agrafador.**



CÓD.
154333 - 1

AGRAFADOR DE AGRAFAGEM PLANO

Agrafador com menos 25% de esforço. Estrutura metálica e base de borracha antideslizante. Carga superior. O mecanismo de agrafagem plana permite achatar as faixas na parte de trás do papel para evitar bordas afiadas e empilhamento de papel. Inclui janela de personalização. Usa agrafes de 26 e 24/6. Agrafa até 30 folhas. Cor preta. Medidas: 43 x 69 x 145 mm. **O agrafador.**

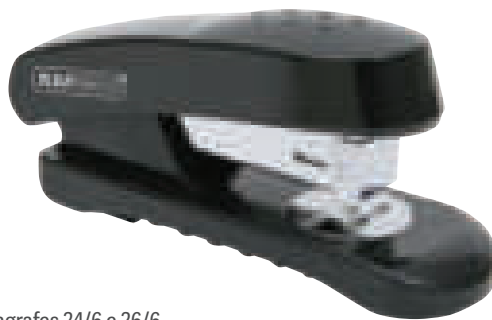

CÓD.
155348 - 1

AGRAFADOR SNAPPER

Prático agrafador de carga superior. Armazenamento de agrafes integrado na base. Usa agrafes 24/6 e 26/6. Capacidade do agrafado até 20 folhas de 80 g/m². Cor preta. Medidas: 50 x 115 x 115 mm. **O agrafador.**

ReXel



CÓD.	COR		
166504	● PRETO	-	1
166503	● AZUL	-	1

AGRAFADOR METÁLICO DE CARGA MÉDIA

Agrafador de metal compacto para agrafar até 20 folhas (80 g/m²). Punho ergonômico para garantir um agrafar preciso e confortável. Agrafa até 15 folhas com agrafes nº 56 (26/6) e até 20 folhas com agrafes nº 16 (24/6). Mecanismo de fácil e rápido carregamento na parte superior. Agrafe fechado, aberto e prego. **O agrafador.**

ReXel



CÓD.
166501 - 1

AGRAFADOR DE MEIA CARGA

Com design elegante, apresenta revestimento macio para os dedos. Descanso na vertical ou na horizontal. Mecanismo de carregamento superior. Tipo de agrafar: fechado e pregado. Carrega até 105 agrafes nº 56 (26/6), para agrafar 20 folhas, ou 84 agrafes nº 16 (24/6) para agrafar 25 folhas. Cor prata/preto. **O agrafador.**



Rapid



CÓD.	COR		
166495	● PRETO	-	1
166494	● AZUL	-	1

AGRAFADOR VERTICAL ULTIMATE F20

Agrafa até 20 folhas de papel (80 g/m²). Prática função vertical. Mecanismo de aço de alto desempenho. Borracha ergonômica. Para agrafes Strong Rapid 24/6 e 26/6. **O agrafador.**

Rapid



CÓD.		
166489	-	1

AGRAFADOR FASHION ECO

Agrafa até 25 folhas de papel (80 g/m²). 100% plástico reciclado (ABS reciclado pós-consumo) e cartão reciclado. A tecnologia patenteada SuperFlatClinch™, reduz as pilhas de papel em 40%. Mecanismo prático e recarrega a partir da parte superior. Para agrafes Strong Rapid 24/6 e 26/6. Cor preta. **O agrafador.**

ReXel



CÓD.	TAMANHO		
92003	NORMAL	-	1
166506	COMPACTO	-	1

AGRAFADOR OPTIMA 40

Agrafador plano de alto desempenho para agrafar até 40 folhas (80 g/m²). A tecnologia de baixa força oferece mais potência, até 50% menos de esforço. Agrafamento plano para reduzir o tamanho das pilhas de papel e economizar espaço nos arquivos e pastas. Compatível com agrafes Optima 26/6 e fornecido com 1000 agrafes. Carregamento frontal rápido e fácil. Cor prata. **O agrafador.**

ReXel



CÓD.		
75368	-	1

AGRAFADOR OPTIMA 70

Agrafador de metal, forte para agrafar até 70 folhas de papel (80 g/m²). Fabricado para agrafar documentos de tamanho médio, a grande. A tecnologia de baixa força fornece mais potência com 50% menos de esforço do que os agrafadores tradicionais. Agrafamento plano para reduzir o tamanho das pilhas de papel e economizar espaço nos arquivos e pastas. Compatível com agrafes Optima HD70. Fácil de recarregar agrafes com o mecanismo de botão de pressão. Fornecido com um pacote de 500 agrafes Optima HD70. Cor prata. **O agrafador.**

Rapid

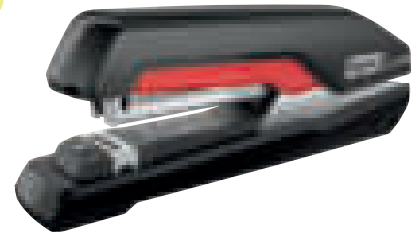

CÓD.		
166498	-	1

AGRAFADOR DE MEIA CARGA

Agrafa até 30 folhas de papel (80 g/m²). A tecnologia patenteada SuperFlatClinch, reduz o volume de papel empilhado em 40%. Carrega agrafes na parte superior com recarga fácil. Para agrafes Rapid Strong 24/6 e 26/6. Cor preta. **O agrafador.**

Rapid



CÓD.		
166499	-	1

AGRAFADOR MODELO SUPREME S27

Agrafa até 30 folhas de papel (80 g/m²). A tecnologia patenteada SuperFlatClinch, reduz o volume de papel empilhado em 40%. Carrega agrafes na parte superior com recarga fácil. Para agrafes Rapid Strong 24/6 e 26/6. Cor preta. **O agrafador.**

Rapid



CÓD.		
166500	-	1

AGRAFADOR DE MEIA CARGA

Agrafa até 50 folhas de papel (80 g/m²). A tecnologia patenteada SuperFlatClinch, reduz o volume de papel empilhado em 40%. Carrega agrafes na parte superior com recarga fácil. Para agrafes Rapid Super Strong 24/8+ e 26/8+. Cor preta. **O agrafador.**

ARTIGOS DE SECRETÁRIA

AGRAFADORES DE SECRETÁRIA

Q-CONNECT®



CÓD.	REF.		
43277	KF00992	-	1

AGRAFADOR DE PLÁSTICO

Agrafador de plástico verde e cinza com mecanismo metálico. Agrafa até 30 folhas. Usa agrafes de 22/6, 24/6 e 26/6. Profundidade do agrafado: 5,5 cm da margem da folha. Carga 3 pentes (150 agrafes). Agrafagem plana. Superfície verde de borracha antideslizante. Comprimento da base: 147 mm. Medidas: 43 x 68 x 147 mm. **O agrafador.**

Rapid®



CÓD.		
155858	-	1

AGRAFADOR F16

Agrafador com mecanismo de aço, plástico ABS de grande qualidade. Design moderno e ergonômico. Ideal para uso doméstico e escritório. Usa agrafes 24/6 e 26/6. Capacidade do agrafado até 20 folhas. Carga superior. Profundidade do agrafado: 5,5 cm. Cor preta. Medidas: 67 x 47 x 142 mm. **O agrafador.**

Rapid®



CÓD.		
155859	-	1

AGRAFADOR F30

Agrafador ergonômico com tecnologia de agrafagem plana e resistente estrutura de aço para agrafar com a máxima precisão. Ideal para uso doméstico e escritório. Usa agrafes 24/6 e 26/6. Capacidade do agrafado até 30 folhas. Carga superior. Cor preta. Medidas: 46 x 79 x 148 mm. **O agrafador.**

Rapid®



CÓD.		
159864	-	1

AGRAFADOR RAPID SO30C

Agrafa sem esforço. Pode ser pressionado em qualquer parte da tampa e agrafa sem esforço tanto sobre a mesa como na mão. A tecnologia patenteada SuperFlatClinch reduz o volume de papel empilhado em 40%. Agrafa até 30 folhas de 80 g/m². Carga superior para uma recarga fácil. Para agrafes Rapid Omnipress 30. Medidas: 39 x 69 x 134 mm. **O agrafador.**

Petrus



CÓD.		
39346	-	1

AGRAFADOR 435 GOLF

Fabricado em plástico. Usa agrafes 22/6, 24/6 e 26/6. Carga superior. Profundidade do agrafado 6,1 cm da margem da folha. Carga 2 pentes (100 agrafes). Agrafador simples com mecanismo metálico. Cor azul / preto. Comprimento da base: 130 mm. Medidas: 44 x 58 x 130 mm. **O agrafador.**

Petrus



CÓD.		
155856	-	1

AGRAFADOR 235

Agrafador para uso diário. A tecnologia de impacto direto patenteado garante um agrafado perfeito. Agrafa até 30 folhas. Usa agrafes 22/6, 24/6 e 26/6. Carga superior. Saca agrafes integrado. Cor preta. Medidas: 38 x 62 x 142 mm. **O agrafador.**



Petrus



CÓD.	COR		
154030	● AZUL	-	1
154031	● PRETO	-	1

AGRAFADOR 236

Agrafa até 30 folhas de papel (80 g/m²), para usar com agrafes Petrus 22/6, 24/6 e 26/6. Agrafado preciso e sem esforço graças à tecnologia de impacto direto, uso diário no escritório. Poupa até 30% do espaço de arquivo graças à inovadora tecnologia de agrafagem plana. Profundidade do agrafado 4 cm da margem da folha. Carga superior, abertura de 180°. Medidas: 146 x 41 x 65 mm. **O agrafador.**

Petrus

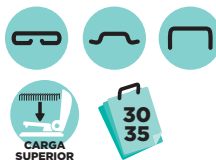

CÓD.		
27427	-	1

AGRAFADOR 202-P

Resistente agrafador de metal para uso diário. Com tecnologia de impacto direto patenteado. A utilização de agrafes Petrus 22/6-24/6-26/6 ou 22/8-24/8-26/8 garante um agrafado perfeito. Profundidade do agrafado 10,3 cm da margem da folha. Carga 3 pentes (150 agrafes). Com base plástica antidesslizante. Preparado para uso intensivo. Com carregador duplo antiobstrução. Cor preta. Comprimento da base: 165 mm. Medidas: 40 x 58 x 165 mm. **O agrafador.**

Petrus



CÓD.	COR		
156107	● AMARELO	-	1
52380	● AZUL	-	1
156106	○ BRANCO	-	1
52379	● FUCSIA	-	1
63057	● ROXO	-	1
156108	● PRETO	-	1
63056	● TURQUESA	-	1
52382	● VERDE	-	1



AGRAFADOR WOW 635

Resistente agrafador de metal para uso diário. Com tecnologia de impacto direto patenteado. A utilização de agrafes Petrus 22/6, 24/6 ou 26/6 garante um agrafado perfeito. Cores metalizadas. Saca agrafes integrado na base. Capacidade: 30 folhas. Carga 2 pentes (100 agrafes). Carga superior. Profundidade do agrafado: 4 cm da margem da folha. Comprimento da base: 135 mm. Medidas: 20 x 38 x 98 mm. **O agrafador.**

Petrus



CÓD.		
160227	-	1

AGRAFADOR COSY

Agrafador com design minimalista com acabamento mate. Resistente. Usa agrafes 22/6 e 24/6 mm. Agrafa até 30 folhas. Tecnologia patenteada de impacto direto que garante resultados perfeitos em qualquer momento. Carga frontal. Medidas totais: 40 x 62 x 147 mm. **O agrafador.**

Petrus



CÓD.	COR		
24636	● AZUL	-	1
24637	● CINZA	-	1
24634	● PRETO	-	1
24635	● VERMELHO	-	1

AGRAFADOR 226

Metálico. Com capacidade de carga de 70 agrafes nº 22/6 e 24/6. Profundidade do agrafado: 7,2 cm da margem da folha. Com base plástica antidesslizante. Com carregador duplo antiobstrução. Incorpora o agrafado PGT (Paper Grip Technology) para um agrafado sempre perfeito. Comprimento da base: 125 mm. Medidas: 55 x 76 x 125 mm. **O agrafador.**

Petrus



CÓD.		
02532	-	1

AGRAFADOR 226C

Metálico cromado. Com capacidade de carga de 70 agrafes nº 22/6 e 24/6. Profundidade do agrafado: 7,2 cm da margem da folha. Com base plástica antidesslizante. Com carregador de dupla guia. Incorpora o agrafado PGT (Paper Grip Technology) para um agrafado sempre perfeito. Comprimento da base: 125 mm. Medidas: 55 x 76 x 125 mm. **O agrafador.**



ARTIGOS DE SECRETÁRIA

AGRAFADORES DE SECRETÁRIA

Petrus



CÓD.	COR		
74342	● AMARELO	-	1
74344	● AZUL	-	1
74343	● ROSA	-	1

AGRAFADOR PETRUS 226 RETRO

Agrafador completamente metálico em edição Retro com novas cores. Com capacidade de carga de 70 agrafes nº 22/6 e 24/6. Profundidade do agrafado: 7,2 cm da margem da folha. Com base plástica antidescizante. Com carregador duplo antiobstrução. Incorpora o agrafado PGT (Paper Grip Technology) para um agrafado sempre perfeito. Comprimento da base: 125 mm. Medidas: 55 x 76 x 125 mm. **O agrafador.**

Petrus



CÓD.	COR		
154080	● AZUL	-	1
154081	● FUCSIA	-	1
154083	● TURQUESA	-	1
154084	● VERDE	-	1
154085	● VIOLETA	-	1

AGRAFADOR 226 CLASSIC WOW

Agrafador completamente metálico em edição Retro com novas cores. Com capacidade de carga de 70 agrafes nº 22/6 e 24/6. Comprimento do agrafado 7,2 cm do extremo da folha. Com base plástica antidescizante. Com carregador de dupla guia. Carga frontal. Incorpora o agrafado PGT (Paper Grip Technology) para um agrafado sempre perfeito. Comprimento da base: 125 mm. Medidas: 55 x 76 x 125 mm. **O agrafador.**

Petrus



CÓD.		
02530	-	1

AGRAFADOR 230C

Metálico cromado. Clássico e robusto. Com capacidade de carga de 70 agrafes nº 22/6 e 24/6. Profundidade do agrafado: 7,2 cm da margem da folha. Com base plástica antidescizante. Com carregador duplo antiobstrução. Incorpora o agrafado PGT (Paper Grip Technology) para um agrafado sempre perfeito. Comprimento da base: 125 mm. Medidas: 55 x 76 x 125 mm. **O agrafador.**

Petrus

CÓD.	COR		
27425	● AZUL	-	1
02531	● CROMADO	-	1
27426	● CINZA	-	1
27423	● PRETO	-	1
27424	● VERMELHO	-	1



AGRAFADOR 2001

Metálico cromado. Profundidade do agrafado 7,2 cm da margem da folha. Carga 2 pentes (100 agrafes) usa agrafes nº 22/6, 24/6 e 26/6. Com base plástica antidescizante. Com carregador duplo antiobstrução. Incorpora o agrafado PGT (Paper Grip Technology) para um agrafado sempre perfeito. Comprimento da base: 135 mm. Medidas: 45 x 68 x 135 mm. **O agrafador.**



CÓD.		
02517	-	1

AGRAFADOR M-1

Fabricado em aço pintado. Agrafa até 30 folhas. Usa Agrafes nº 22/6 e 24/6. Profundidade do agrafado 5 cm da margem da folha. Carga 1 pente (50 agrafes). Carga traseira. Facilmente desmontável, com parafuso antiencravamento. Cor cinza. Comprimento da base: 103 mm. Medidas: 50 x 100 x 105 mm. **O agrafador.**



CÓD.		
02496	-	1

AGRAFADOR M-5

Fabricado em aço cromado. Agrafa até 30 folhas. Usa agrafes nº 22/6 e 24/6. Profundidade do agrafado 5 cm da margem da folha. Carga 1 pente (50 agrafes). Carga traseira. Facilmente desmontável, com parafuso antiencravamento. Cor cromada. Comprimento da base: 103 mm. Medidas: 50 x 100 x 105 mm. **O agrafador.**



PETRUS COSY SINTA-SE EM CASA



Os esquemas estabelecidos de diferenciação entre o trabalho e a vida privada já não existem. O trabalho e a vida privada são agora uma mistura perfeita. Trabalhamos a partir do escritório, em casa e de quase qualquer lugar. O agrafador e furador Petrus Cosy combinam a comodidade do estilo doméstico com uma qualidade superior. O seu design minimalista e versátil e a sua cor atraente de acabamento mate criam uma atmosfera positiva onde quer que esteja.

www.petrus.es

Petrus

ARTIGOS DE SECRETÁRIA

AGRAFADORES DE SECRETÁRIA



CÓD.
02513 - 1

AGRAFADOR M-10

Fabricado em aço pintado. Agrafa até 30 folhas. Usa agrafes nº 22/6 e 24/6. Profundidade do agrafado 8 cm da margem da folha. Carga 2 pentes (100 agrafes). Carga traseira. Dispõe de parafuso antiencravamento. Cor cinza. Comprimento da base: 130 mm. Medidas: 60 x 100 x 135 mm. **O agrafador.**



CÓD.
02498 - 1

AGRAFADOR M-15

Fabricado em aço cromado. Agrafa até 30 folhas. Usa agrafes nº 22/6 e 24/6. Profundidade do agrafado 8 cm da margem da folha. Carga 2 pentes (100 agrafes). Carga traseira. Dispõe de parafuso antiencravamento. Cor cromada. Comprimento da base: 140 mm. Medidas: 60 x 100 x 135 mm. **O agrafador.**



CÓD.
79442 - 1

AGRAFADOR S060 FULL STRIP RAPID

Agrafador fullstrip de plástico ABS e metal. Equipado com tecnologia Omnipress®: pode ser pressionado desde qualquer ponto que agrafa sem esforço, tanto sobre a mesa como na mão. Tecnologia SuperFlatClinch reduz o volume de papel empilhado em 40%. Usa agrafes 24/6-8+, 26/6-8+. Agrafa até 60 folhas de papel 80 g/m². Carga superior (200 Agrafes). Profundidade do agrafado: 4,1 cm. Cor preta/vermelha. Comprimento da base: 173 mm. Medidas: 39 x 70 x 173 mm. **O agrafador.**



CÓD.
154340 - 1

AGRAFADOR SPINNA

Agrafador metálico de alta resistência com carga frontal. Botão para recarga fácil. Sistema de segurança para controlar a expulsão do carregador. Com estrutura em aço e guia de papel ajustável. Pode utilizar agrafes 24/6 e 26/6 e agrafa até 20 folhas de 80 g/m² ou agrafes 26/8 mm e 24/8 mm e agrafa até 50 folhas. Cor cinza. Medidas: 50 x 89 x 197 mm. **O agrafador.**



CÓD. COR
154336 ● PRETO - 1
155346 ● AZUL - 1

AGRAFADOR LUNA

Agrafador de alta resistência com carga frontal. Botão para recarga fácil. Com capacidade do agrafado até 50 folhas de 80 g/m². Sistema de segurança para controlar a expulsão do carregador. Usa agrafes 26/6-8 mm e 24/6-8. Estrutura em aço. Medidas: 44 x 67 x 164 mm. **O agrafador.**



Fellowes

O agrafador que todos os colegas de trabalho querem pedir "emprestado"

Apresentamos a gama de agrafadores Fellowes que certamente querará "pedir emprestado", graças à sua **proteção antibacteriana Microban®** que dá aos produtos um nível mais elevado de proteção contra micróbios nocivos, como bactérias e fungos.



Visualizador de agrafes



Saca agrafes amovível



Guia de profundidade de agrafagem



Pega de punho suave e confortável (todos exceto LX820)



Agrafadores de alicate com proteção antibacteriana



Aceita agrafes

MICROBAN

40

24/8 ✓
26/8 ✓

Agrafadores Fellowes LX890 com proteção antibacteriana Microban®

- Agrafadores de metal de carga completa com capacidade até 40 folhas
- Permite-lhe ajustar a profundidade de entrada do papel até 43mm
- Agrafagem ByPass (zig-zag) para agrafar pequenas ou grandes quantidades de papel sem ter de mudar os agrafes

Preto Cód: 166459 Ref: 5016401
Branco Cód: 166460 Ref: 5016301

AGRAFAGEM BYPASS
Permite agrafar 2 ou 40 folhas sem ter que mudar o tamanho dos agrafes
APENAS É NECESSÁRIO UM AGRAFE

2 Folhas



25 Folhas



40 Folhas



Agrafadores com proteção antibacteriana



Aceita agrafes

MICROBAN

20

26/6 ✓
24/6 ✓

Agrafadores Fellowes LX820 com proteção antibacteriana Microban®

- Com carga completa, agrafa até 20 folhas
- Permite-lhe ajustar a profundidade de entrada do papel até 73mm
- Bigorna que permite três tipos de agrafamento: aberto ou temporário, fechado ou permanente e pregado

Preto Cód: 163435 Ref: 5012801
Branco Cód: 163436 Ref: 5011101



FUNÇÃO DE PREGADO

Fácil colocação de avisos, notas, fotografias, etc.

Agrafadores com redução de esforço e proteção antibacteriana



AGRAFAGEM PLANO

Permite o empilhamento fácil de vários documentos agrafados

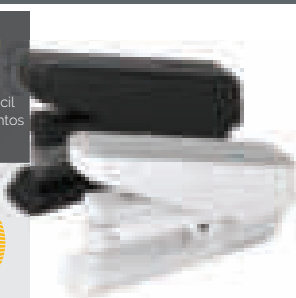

Aceita agrafes

EasyPress™ MICROBAN

40

26/6 ✓
24/6 ✓

Agrafadores Fellowes LX870 com proteção antibacteriana Microban®

- Com carga completa, agrafam sem esforço até 40 folhas
- Permite-lhe ajustar a profundidade de entrada do papel até 73mm
- Agrafagem plana que permite o empilhamento fácil de múltiplos documentos com economia de espaço

Preto Cód: 166457 Ref: 5016401
Branco Cód: 166458 Ref: 5016301



Aceita agrafes

EasyPress™ MICROBAN

25

26/6 ✓
24/6 ✓

Agrafadores Fellowes LX850 com proteção antibacteriana Microban®

- Com carga completa, agrafam sem esforço até 25 folhas
- Permite-lhe ajustar a profundidade de entrada do papel até 73mm

Preto Cód: 163431 Ref: 5013001
Branco Cód: 163432 Ref: 5011801



Aceita agrafes

EasyPress™ MICROBAN

25

26/6 ✓
24/6 ✓

Agrafadores Fellowes LX840 com proteção antibacteriana Microban®

- Com uma meia carga, agrafam sem esforço até 25 folhas
- Permite-lhe ajustar a profundidade de entrada do papel até 43mm

Preto Cód: 163433 Ref: 5012901
Branco Cód: 163434 Ref: 5011701

ARTIGOS DE SECRETÁRIA

AGRAFADORES DE ALICATE

Petrus



INCLUI CAIXA DE AGRAFES PETRUS Nº 202

CÓD.
09127 - 1

AGRAFADOR 205

Mini alicate metálico. Usa agrafes nº 202. Profundidade do agrafado 3,3 cm da margem da folha. Carga 2 pentes (100 agrafes). Cor vermelho e preto. Comprimento do agrafador: 100 mm. Medidas: 12 x 55 x 100 mm.

O agrafador.

Rapid



CÓD.
155866 - 1

AGRAFADOR E10

Agrafador de alicate fabricado em metal com parte superior de plástico ABS. Função de retorno do alimentador de agrafes automático para uma carga fácil. Ideal para uso doméstico e escritório. Usa agrafes nº 10. Carga superior. Capacidade do agrafado até 15 folhas. Cor cromado/preto.

Medidas: 74 x 20 x 158 mm. **O agrafador.**

Petrus



CÓD.
07957 - 1



AGRAFADOR 224

Alicate metálico cromado, leve e suave. Agrafa até 25 folhas. Usa agrafes nº 22/6, 24/6 e 26/6. Profundidade do agrafado 5 cm da margem da folha. Carga 2 pentes (100 agrafes). Ergonômico, com abertura frontal automática. Cor cromada.

Medidas: 20 x 77 x 150 mm. **O agrafador.**

El Casco



CÓD.
17873 - 1

AGRAFADOR M-83

Agrafador de alicate em aço com acabamento niquelado. Usa agrafes nº 23. Profundidade do agrafado 4 cm da margem da folha. Agrafa até 30 folhas. Carga 2 pentes (100 agrafes). Carga superior. Inclui caixa de agrafes.

Medidas: 35 x 85 x 155 mm. **O agrafador.**

Q-CONNECT

153557



TATO SUAVE

152580



CÓD.	REF.	CAPACIDADE DO AGRAFADO	AGRAFES	CAPACIDADE CARGA	PROFUNDIDADE DO AGRAFADO	MEDIDAS		
153557	KF22340	12 FOLHAS	10	50 AGRAFES	2,7 cm	51 x 17 x 108 mm	-	1
152580	KF14867	25 FOLHAS	24/6-26/6	100 AGRAFES	4 cm	25 x 75 x 175 mm	-	1
52314	KF15021	40 FOLHAS	24/6-24/8-26/6-26/8	100 AGRAFES	5,5 cm	22 x 90 x 174 mm	-	1

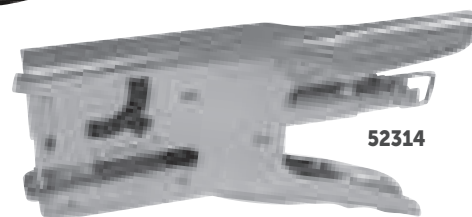

52314

AGRAFADOR

Agrafador de alicate metalizado de alta qualidade e resistência. Carga traseira. Agrafado plano. **O agrafador.**

Rapid



CÓD.
52704 - 1

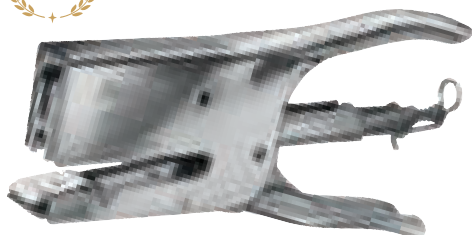

AGRAFADOR K1

Agrafador de alicate em aço. Agrafa até 40 folhas. Usa agrafes 24/6, 24/8, 26/6 e 26/8. Profundidade do agrafado: 5,5 cm da margem da folha. Carga 3 pentes (150 agrafes). Carga traseira. Cor prata. Medidas: 21 x 85 x 165 mm.

O agrafador.

Rapid



CÓD.
154338 - 1



AGRAFADOR BELUGA

Agrafador de alicate metálico resistente. De carga superior. Profundidade do agrafado de 5,2 cm. Usa agrafes 24/6 e 26/6. Capacidade para agrafar até 20 folhas. Cor preta. Medidas: 28 x 73 x 172 mm. **O agrafador.**





CÓD.	COR		
155352	● CELESTE	-	1
155351	● PRETO	-	1

AGRAFADOR SP-64

Agrafador tradicional e metálico para escritório e uso doméstico. Usa agrafes 64 (6/4 e 21/4). Cabo torneado para maior conforto. Capacidade do agrafado para 16 folhas. Profundidade do agrafado: 45 mm. Medidas: 18 x 78 x 157 mm. **O agrafador.**



CÓD.	COR
155350	AZUL
154337	PRATA
155349	ROSA

AGRAFADOR PORPOISE

Agrafador metálico perfeito para tarefas diárias. Capacidade de agrafado até 40 folhas. Mecanismo de carga traseiro. Agarre torneado. Usa agrafes 24/6-8 e 26/6-8. Profundidade do agrafado: 5,9 cm. Medidas: 85 x 23 x 175 mm. **O agrafador.**



CÓD.		
166530	-	1

AGRAFADOR SUPREME S51

Agrafa até 15 folhas de papel (80 g/m²). Design ergonômico. Agrafador de alicate prático, em aço com tratamento de pintura de spray em pó. Função de pós-carregamento tradicional. Para agrafes pequenos, Nº 21 (Rapid 21/4). **O agrafador.**

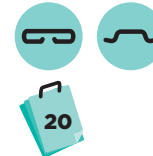

CÓD.		
166528	-	1

AGRAFADOR FASHION ECO

Agrafa até 20 folhas de papel (80 g/m²). Fabricado em plástico 100% reciclado pós-consumo. Mecanismo de carregamento superior prático. Para agrafes nº24 ou nº26. Bigorna ajustável para agrafamento aberto e fechado. **O agrafador.**

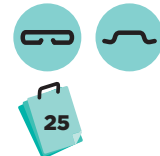

CÓD.		
166532	-	1

AGRAFADOR DE METAL OFFICE 56 - 25

Agrafador de alicate de metal forte para agrafar até 25 folhas de papel (80 g/m²). Punho ergonômico para garantir um agrafar preciso e confortável. Compatível com agrafes Rexel nº 56 (26/6) e nº 16 (24/6). Mecanismo de recarga superior que facilita e acelera a recarga de agrafes. **O agrafador.**

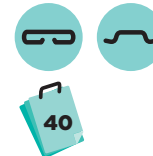

CÓD.		
166529	-	1

AGRAFADOR DE METAL OFFICE 56 - 40

Agrafador de alicate resistente para agrafar até 40 folhas de papel (80 g/m²). Pega ergonômica para garantir um agrafar preciso e confortável. Compatível com agrafes Rexel nº 56 (26/6) e nº 16 (24/6). Agrafa até 20 folhas de papel com agrafes 24/6 ou 26/6, e 40 folhas de papel com agrafes 24/8 ou 26/8. Mecanismo de recarga traseiro que facilita e acelera a recarga de agrafes. **O agrafador.**



CÓD.		
166531	-	1

AGRAFADOR

Agrafa até 40 folhas de papel (80 g/m²). Função de carregamento tradicional. Profundidade de inserção de 70 mm. Bigorna ajustável para um agrafar aberto ou fechado. Para agrafes Petrus 22/6-8 e 24/6-8. **O agrafador.**

ARTIGOS DE SECRETÁRIA

AGRAFADORES PROFISSIONAIS DE BRAÇO LONGO

Q-CONNECT®



CÓD. REF.
156136 KF02292 - 1

AGRAFADOR DE BRAÇO LONGO

Agrafador metálico de braço longo ideal para agrafar folhas de grandes dimensões. Possui uma guia calibrada que permite ajustar o papel. Agrafa até 20 folhas. Carga frontal. Profundidade do agrafado de 31,7 cm. Usa agrafes 24/6 e 26/6. Cor preta. Medidas: 95 x 60 x 390 mm. **O agrafador.**

Rapid®



CÓD.
155862 - 1

AGRAFADOR HD12

Agrafador potente, ideal para qualquer trabalho que gere grande volume de papel. Capacidade do agrafado até 40 folhas. Profundidade do agrafado: 30 cm. Carga frontal. Utiliza agrafes 24/6-8+. Cor preta. Medidas: 57 x 93 x 415 mm. **O agrafador.**

Q-CONNECT®



CÓD.
154339 - 1

AGRAFADOR PROFISSIONAL 790

Agrafador de braço longo e carga frontal. Estrutura de metal. Botão de libertação do carregador. Agrafa até 50 folhas. Guia de papel ajustável. Profundidade do agrafado de 30 cm. Usa agrafes 22/6, 24/6 e 26/6. Agrafa até 50 folhas. Cor preta. Medidas: 47 x 382 mm. **O agrafador.**

Rapid®



CÓD.
166488 - 1

AGRAFADOR ECONOMY E15/12"

Agrafa até 20 folhas de papel (80 g/m²). Profundidade de inserção de 300 mm. A bigorna flexível. Mecanismo de carregamento superior prático. Para agrafes Rapid standard 24/6 e 26/6. Cor preta. **O agrafador.**

AGRAFADORES PROFISSIONAIS

Rapid®



CÓD.
155864 - 1

AGRAFADOR HD70

Agrafador leve e compacto, de carga superior. Ideal para uso diário. Usa agrafes 23/8 e 9/8-10. Capacidade do agrafado: 70 folhas. Mecanismo de ajuste do papel para um agrafado preciso. Profundidade de inserção de 5,3 cm. Cor prata/laranja. Medidas: 75 x 95 x 267 mm. **O agrafador.**

Rapid®



CÓD.
155861 - 1

AGRAFADOR HD 110

Agrafador robusto de carga frontal, com mecanismo de alavanca para uma grande capacidade de agrafagem. Ideal para serviços de escritório. Capacidade do agrafado até 110 folhas. Utiliza agrafes 24/6 e 24/8. Profundidade do agrafado: 6,6 cm. Cor prata/laranja. Medidas: 100 x 154 x 325 mm. **O agrafador.**

Rapid®



CÓD.
155865 - 1

AGRAFADOR HD9

Agrafador de metal. Carga traseira. Papel ajustável. Ideal para serviços de escritório. Usa agrafes número 9. Capacidade do agrafado: 110 folhas. Cor preta. Medidas: 83 x 160 x 273 mm. **O agrafador.**

Q-CONNECT®



CÓD. REF.
156137 KF02293 - 1

AGRAFADOR DE GRANDE CAPACIDADE

Agrafador metálico de grande capacidade. Agrafa até 115 folhas. Carga traseira. Profundidade de entrada de papel ajustável de 1 - 7 cm. Utiliza agrafes 923 (8/14). Cor preta. Medidas: 183 x 67 x 280 mm. **O agrafador.**

Rapid



CÓD.  
155863 - 1

AGRAFADOR HD210

Fabricado em aço. Carga frontal. Com mecanismo de alavanca para grandes volumes de papel. Ideal para serviços de escritório. Agrafa até 210 folhas. Usa agrafes 23/8, 24/8, 24/9. Cor prata/laranja. Medidas: 117 x 210 x 387 mm. **O agrafador.**



ReXel



CÓD.  
166505 - 1

AGRAFADOR METÁLICO ODYSSEY

Agrafador em metal de alta capacidade, para agrafar até 60 folhas (80 g/m²). Usa apenas um tamanho de agrafe para agrafar de 2 a 60 folhas de papel. Tecnologia de baixa força que fornece mais potência, com 30% menos de esforço do que os agrafadores tradicionais. Compatível com agrafes Odyssey. Mecanismo de carregamento superior rápido e fácil. Base antiderrapante. Profundidade de entrada de 65 mm para um agrafar flexível. Fornecido com uma caixa de 400 agrafes Odyssey. Cor prata. **O agrafador.**



ReXel



CÓD.  
166502 - 1

AGRAFADOR METÁLICO MERCURY

Agrafador em metal resistente para agrafar de 20 a 120 folhas de papel (80 g/m²). O mecanismo de desencravamento aprimorado garante sempre um agrafamento perfeito. Compatível com agrafes Rexel Mercury. Fácil de recarregar agrafes, com o mecanismo de botão de pressão. Profundidade de entrada de papel ajustável de 12 a 56 mm para um agrafamento flexível. Cor prata/preta. **O agrafador.**



Rapid



CÓD.  
166493 - 1

AGRAFADOR RÁPIDO DUAX

Agrafa até 170 folhas de papel (80 g/m²). Agrafador resistente com tecnologia DUAX® patenteado. 1 (um) tamanho de agrafe para agrafar de 20 a 170 folhas. Apenas para agrafes DUAX. Mecanismo de recarga prático pela parte frontal. Cor prata. **O agrafador.**



AGRAFADORES ELÉTRICOS

Rapid



CÓD.  
166491 - 1

AGRAFADOR ELÉTRICO 10BX

Agrafa até 10 folhas de papel (80 g/m²). Trabalhe comodamente com uma só mão. Funciona com 4 pilhas AA (não incluídas). Para agrafes Strong Rapid 24/6 e 26/06. Profundidade de inserção de 10 mm. Agrafe sem contacto. Cor azul. **O agrafador.**



Rapid



CÓD.  
166492 - 1

AGRAFADOR ELÉTRICO 20EX

Agrafa até 20 folhas de papel (80 g/m²). Trabalhe comodamente com uma só mão. Funciona com adaptador de energia (incluído). Para agrafes Rapid strong 24/6 e 26/6. Profundidade de inserção de 10 mm. Agrafe sem contacto. Cor preta. **O agrafador.**



ARTIGOS DE SECRETÁRIA

AGRAFADORES ELÉTRICOS

Q-CONNECT®



CÓD.	REF.		
155142	KF14522	-	1

ADAPTADOR

Adaptador de corrente para modelo KF14521 (cód. 155141). 100-240 V. 50-60 HZ.

O adaptador.



CÓD.	REF.		
155141	KF14521	-	1

AGRAFADOR ELÉTRICO

Agrafador elétrico fabricado em plástico transparente com mecanismo de cores. Ideal para uso frequente. Design muito atrativo. Usa 4 pilhas AA (não incluídas) ou com adaptador. Usa agrafes nº24/6 e 26/6. Profundidade do agrafado de 1 cm. Agrafa até 20 folhas de papel 80 g/m² com agrafes de 26/6 e 15 folhas com agrafes de 24/6. Carga frontal. Medidas: 52 x 77 x 131 mm. **O agrafador.**

Petrus



CÓD.	COR		
79436	● AZUL	-	1
79435	● FUCSIA	-	1
79438	● TURQUESA	-	1
79440	● VERDE	-	1
79439	● VIOLETA	-	1



AGRAFADOR ELÉTRICO WOW E-310

Fácil de usar com uma só mão, ideal para uso frequente. Design muito atrativo. Alimentada com pilhas, para que seja totalmente portátil. Usa Agrafes nº 10. Distância de agrafado de 1 cm. Agrafa até 12 folhas de papel 80 g/m². Carga dianteira (100 agrafes). Cores metalizadas, chamativas e modernas. Medidas: 50 x 65 x 153 mm. **O agrafador.**

Rapid



CÓD.		
75369	-	1

AGRAFADOR OPTIMA GRIP

Design portátil compacto. Usa agrafes 26/6. Agrafado sem encravamentos e com poupança de espaço. Agrafado plano. Incorpora indicador de altura de agrafado e guias para a colocação dos agrafes. 2 modalidades de agrafado fechado: manual ou automático. Profundidade de entrada: 2,6 cm. Agrafa até 20 folhas. Inclui uma caixa de 1000 agrafes e um adaptador de corrente. Também funciona com 4 pilhas AA (não incluídas). Cor cinza e preto e detalhes em laranja. Medidas: 50 x 70 x 190 mm. **O agrafador.**

Rapid



CÓD.		
78426	-	1

AGRAFADOR OPTIMA 45

Ideal para grandes quantidades de papel. Oferece um agrafado plano, para poupança de espaço, e sem encravamentos. Indicador LED avisa quando tem que voltar a carregar agrafes. 2 modalidades de agrafado em plano: manual ou automático. Com compartimento para a armazenagem de agrafes. Profundidade de entrada de 32 mm. Agrafa até 45 folhas. Inclui caixa de 1.000 agrafes Rexel Optima Nº 56 e um adaptador de corrente. Cor cinza e preto com detalhes em laranja. Medidas: 95 x 130 x 265 mm. **O agrafador.**

Rapid



CÓD.		
75370	-	1

AGRAFADOR OPTIMA 70

Agrafado plano que proporciona uma poupança de espaço. Incorpora guia de colocação de agrafes iluminada e um indicador LED para avisar do baixo nível de agrafes. 2 modalidades de agrafado fechado: manual ou automático. Com compartimento para armazenagem de agrafes. Profundidade de entrada: 3,7 cm. Inclui uma caixa de 500 agrafes e um cabo de corrente. Cor cinza e preto e detalhes em laranja. Agrafa até 70 folhas. Medidas: 100 x 145 x 305 mm. **O agrafador.**



A evolução esperada!



Na Suécia, encontra-se a eficácia, com conforto e simplicidade. Por isso, combinámos diversas exigências de funcionalidade com inovação, e assim se criou este agrafador elétrico. O Rapid Supreme 5025e é adequado para um uso frequente e por ser elétrico requer zero esforço!

www.rapid.com

Rapid 

**SVENSK
EFFIXITY**

ARTIGOS DE SECRETÁRIA

CRAVADORAS

Petrus



CARGA TRASEIRA



CÓD.
 78497 - 1

CRAVADORA 340 TOP

Cravadora leve e potente com corpo de alumínio moldado e peças em aço. Cravado por impacto. Ideal para tecidos, pele, cartão, etc. Com ajuste de potência. Sem retrocesso e função de bloqueio. Usa agrafes nº 530. Crava com uma capacidade de 6 a 14 mm. Utiliza cravo de 8 a 15 mm. Carga 156 agrafes e 90 cravos (tipo 8). Cor cinza, preto e vermelho. Medidas: 45 x 200 x 205 mm. **A cravadora.**

Petrus



CARGA TRASEIRA



CÓD.
 78498 - 1

CRAVADORA 295 TOP

Cravadora leve e potente com corpo de plástico. Cravado por impacto. De grande capacidade, é ideal para bricolage. Com ajuste de potência. Sem retrocesso e função de bloqueio. Usa agrafes nº 530. Crava com uma capacidade de 6 a 14 mm. Utiliza cravo de 8 a 15 mm. Carga 156 agrafes e até 90 cravos (tipo 8). Cor preto e vermelho. Medidas: 45 x 200 x 205 mm. **A cravadora.**

SACA AGRAFES

Q-CONNECT®



CÓD. REF.
 25514 KF01232 - 1

SACA AGRAFES

Plástico e metal. Fácil extração do agrafe. Com fecho de segurança. Cor preta. Medidas: 55 x 25 x 35 mm. **O saca agrafes.**

Petrus



CÓD.
 90666 - 1

SACA AGRAFES 111

Para agrafes de todo tipo. Medidas: 33 x 42 x 63 mm. **O saca agrafes.**

Q-CONNECT®



CÓD. REF.
 73961 KF15934 - 1

SACA AGRAFES DE ALICATE

Saca agrafes de alicate fabricado em metal. Forte, cómodo e resistente, saca agrafes facilmente sem romper o papel. Universal, é apropriado para todo tipo de agrafes. Medidas: 20 x 72 x 135 mm. **O saca agrafes.**

Petrus



CÓD.
 03302 - 1

SACA AGRAFES 110

Fabricado em plástico e metal. Fácil extração do agrafe sem rasgar a folha. Medidas: 21 x 55 x 68 mm. **O saca agrafes.**

ReXel®



CÓD.
 166487 - 1

SACA AGRAFES MAGNÉTICO PLANO

Saca agrafes tipo caneta, para remover Rapid standard de papel. O íman embutido retém os agrafes removidos. A ponta de aço inoxidável e design ergonómico, facilita o seu uso. **O saca agrafes.**

ReXel®



CÓD.
 150521 - 1

SACA AGRAFES DE ALICATE EM AÇO INOXIDÁVEL

Saca agrafes para serviço pesado para remover agrafes standard do papel. Elimine os agrafes dos documentos até 160 folhas. Fabricado em aço inoxidável forte. **O saca agrafes.**





**MAIS
5000
REFERÊNCIAS**

**MATERIAL
DE ESCRITÓRIO**

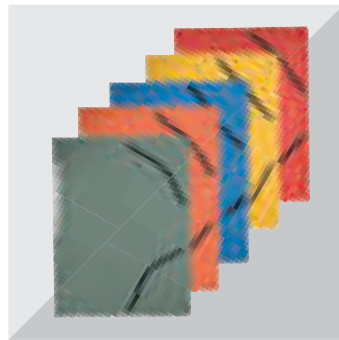
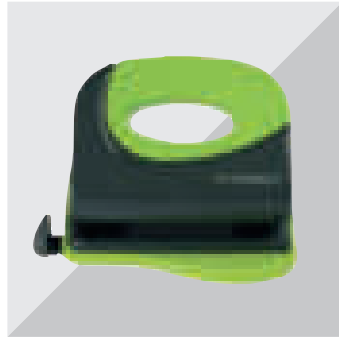

**A QUALIDADE NÃO É UMA OPÇÃO,
É O NOSSO COMPROMISO.**



**PRODUTOS
TECNOLÓGICOS**

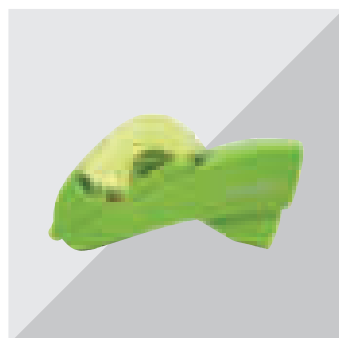
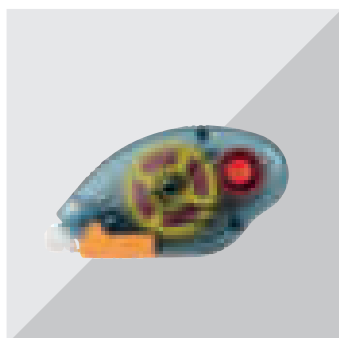

ARTIGOS DE SECRETÁRIA

TAMANHOS DE AGRAFES

TAMANHO REAL

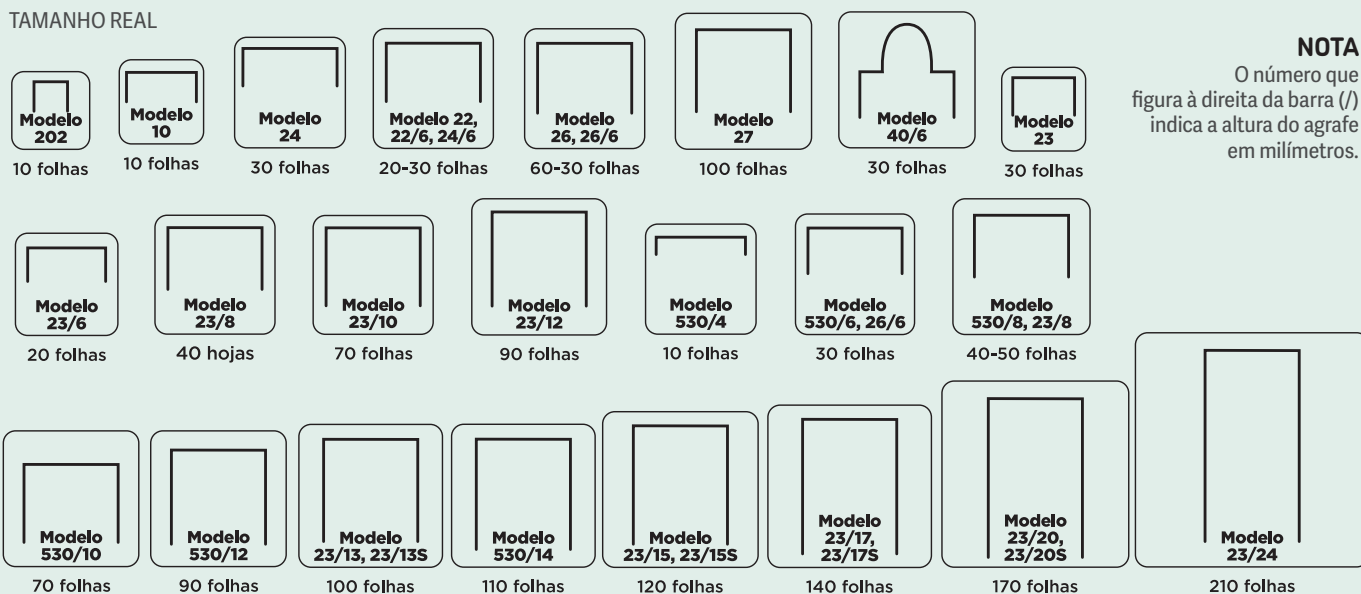

NOTA
O número que figura à direita da barra (/) indica a altura do agrafe em milímetros.

AGRAFES

Q-CONNECT®



CÓD.	REF.	Nº	TIPO		
19804	KF01279	22/6 24/6	COBREADOS	1	50
26962	KF02930	23/6	COBREADOS	1	10
08844	KF01281	10	GALVANIZADOS	1	50
32038	KF01278	22/6 24/6	GALVANIZADOS	-	1



AGRAFES

Fabricados com arame de alta qualidade. **Caixa de 1000 agrafes.**



CÓD.	Nº		
03739	22	-	1
03744	23	-	1

AGRAFES

Agrafes de arame galvanizados. Comprimento 6 mm.

Caixa de 1000 agrafes.

Petrus



CÓD.	Nº		
26513	530/6	-	1
26514	530/8	-	1
26515	530/10	-	1

AGRAFES

Agrafes para cravadora. Fabricados com arame de grande qualidade. Cobreados.

Caixa de 1200 agrafes.

Petrus

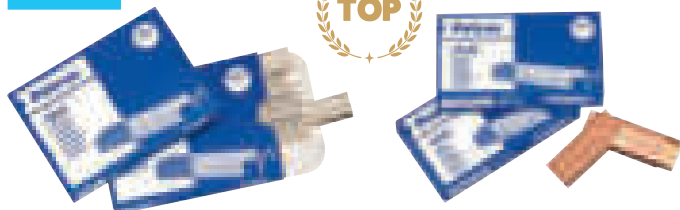

CÓD.	Nº	AGRAFES/CAIXA	TIPO		
166192	10	1000	GALVANIZADO	-	20
03758	22/6 24/6	1000	COBREADO	1	25
153681	22/6	1000	GALVANIZADO	-	1
03761	23/6	1000	COBREADO	1	25
12701	26/6	1000	GALVANIZADO	-	1
17802	26/6	5000	COBREADO	-	1
03765	202	1000	GALVANIZADO	1	20

AGRAFES

Fabricados com arame de alta qualidade. **A caixa.**

Rapid

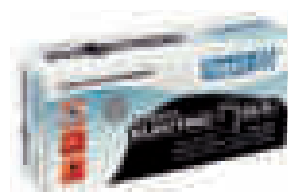

CÓD.	Nº		
58553	44/6	-	1
77821	66/8+	-	1

AGRAFES

Agrafes galvanizados fabricados em arame resistente. Para agrafadores elétricos. **Caixa de 5000 agrafes.**



Rapid



CÓD.	Nº	TIPO		
79755	22/6 24/6	OMNIPRESS 30	-	1
79756	24/8+	OMNIPRESS 60	-	1

AGRAFES

Agrafes galvanizados fabricados em arame resistente com pontas afiadas, especialmente desenhados para agrafar sem esforço. Desenhados para agrafador Omnipress. **Caixa de 1000 agrafes.**

Rapid



CÓD.	Nº		
63058	24/6	1	10

AGRAFES

Agrafes de arame reforçado galvanizado para um melhor rendimento. Pontas afiadas para um agrafado mais preciso. Nº 24/6. Para agrafadores Rapid F30, FM32, Freeze, S1, S17, S27, S30 e S50. **Caixa de 1000 agrafes.**

Rapid

CÓD.	Nº		
159504	9/8	-	1
159506	9/14	-	1

AGRAFES

Agrafes de aço endurecido. Para agrafar de 80 a 110 folhas de papel de 80 g/m². **Caixa de 5000 unidades.**



FURADORES DE UM FURO

Rexel



CÓD.	Nº		
46701	25	-	1

AGRAFES

Agrafes Rexel nº 25 (também 21/4) oferecem um grande rendimento e alta qualidade. Os agrafes Rexel n.º 25 agrafam de 2 a 10 folhas. Serve para o agrafador Bambi código 46699. **Caixa de 1500 agrafes.**

Q-CONNECT



CÓD.	REF.		
153423	KF18765	-	1

FURADOR

Furador de um furo com corpo metálico e punção de metal. Muito prático. Perfura até 6 folhas. **O furador.**

FURADORES DE DOIS FUROS

Rapid



CÓD.	COR		
164622	CORAL	-	1
164623	LAVANDA	-	1
164625	VERDE	-	1

FURADOR MINI FC5 BREEZE

Furador com tamanho compacto. De 2 furos. Capacidade: 10 folhas. Ideal para usar na escola ou em casa. Com peças metálicas e pega translúcida. Armazenamento fácil de esvaziar. Medidas da base: 143 x 43 mm. **O furador.**

Q-CONNECT



CÓD.	REF.	COR		
31635	KF02153	AZUL	-	1
25515	KF01233	PRETO	-	1
31636	KF02154	VERMELHO	-	1

FURADOR METÁLICO

Parte superior de plástico e base metálica, com tampa inferior antideslizante de plástico. Abertura de 1 mm com capacidade para perfurar 10 folhas. Com guia ajustável para alinhar o papel. Medidas da base: 108 x 65 mm. **O furador.**

ARTIGOS DE SECRETÁRIA

FURADORES DE DOIS FUROS

Q-CONNECT®



CÓD.	REF.	PERFURA		
43280	KF00995	20 FOLHAS	-	1
43281	KF00996	30 FOLHAS	-	1

FURADOR METÁLICO

Furador metálico com pega verde de borracha antideslizante. Com régua para alinhar o papel. Desenho com cores atrativas. Medidas da base: 117 x 105 mm. **O furador.**

Q-CONNECT®

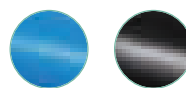

CÓD.	REF.	COR		
31637	KF02155	● AZUL	-	1
25516	KF01234	● PRETO	-	1
31638	KF02156	● VERMELHO	-	1

FURADOR METÁLICO

Parte superior de plástico e base metálica, com tampa inferior antideslizante de plástico. Abertura de 2 mm com capacidade para perfurar 20 folhas. Com guia ajustável para alinhar o papel. Medidas da base: 108 x 65 mm. **O furador.**

Petrus



CÓD.	COR		
27401	● AZUL	-	1
07762	● CROMADO	-	1
27400	● PRETO	-	1
27402	● VERMELHO	-	1



Petrus



CÓD.	COR		
23082	● AZUL	-	1
07765	● CROMADO	-	1
23081	● PRETO	-	1
23084	● VERMELHO	-	1



FURADOR 65

Metálico pintado, ideal para o uso em escritório. Com capacidade para perfurar 20 folhas. Com régua para alinhar o papel. Agora com punções mais afiados que permitem uma perfuração mais fácil. Além disso, incorporouse uma nova régua que permite um ajuste perfeito e que não se move enquanto se perfura. Também dispõe de uma janela que marca o formato selecionado. Medidas da base: 110 x 90 mm. **O furador.**

FURADOR 52

Metálico, de grande robustez e resistência. Com régua para alinhar o papel. Com capacidade para perfurar 20 folhas. Agora com punções mais afiados que permitem perfurar com maior facilidade. Além disso, incorporou-se uma nova régua que permite um ajuste perfeito e que não se move enquanto se perfura. Também dispõe de uma janela que marca o formato selecionado. Medidas da base: 115 x 60 mm. **O furador.**

Petrus



CÓD.	COR		
74347	● AMARELO	-	1
74349	● AZUL	-	1
74348	● ROSA	-	1

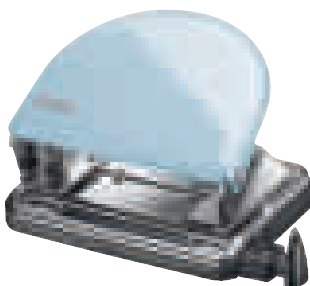

Petrus



CÓD.	COR		
154086	● AZUL	-	1
154087	● FUCSIA	-	1
154089	● TURQUESA	-	1
154090	● VERDE	-	1
154091	● VIOLETA	-	1



FURADOR 52

Furador metálico edição Retro. Design clássico com novas cores. Apresenta punções mais afiados que permitem perfurar com maior facilidade. Capacidade para perfurar: 2 mm/20 folhas (80 g/m²) em formatos: A4, A5, A6, fólio, US-Quart, 8 x 8 x 8 cm. Garantia de 10 anos. Medidas da base: 140 x 94 mm. **O furador.**

FURADOR 52 WOW

Furador completamente metálico. Capacidade para perfurar até 20 folhas. Punções mais afiados que permitem perfurar com mais facilidade. Tira superior com formatos impressos e janela para melhor visibilidade e melhor fixação. Balde de plástico EVA de grande durabilidade. Garantia de 10 anos. Medidas da base: 140 x 94 mm. **O furador.**

Rapid



CÓD.		
155873	-	1

FURADOR FMC20

Furador metálico com bloqueio da alavanca para que ocupe menos espaço. Ideal para uso doméstico e escritório. Capacidade para perfurar até 20 folhas. 5 anos de garantia. Cor preta. Medidas da base: 103 x 86 mm. **O furador.**



Rapid

25

CÓD.	REF.	📦	📦
155874	-	1	

**FURADOR FMC25**

Resistente furador de metal com bloqueio da alavanca para que ocupe menos espaço. Ideal para uso de escritório. Diâmetro de punções: 5,5 mm. Capacidade de perfurado: 25 folhas. Cor preta. Medidas da base: 115 x 102 mm. **O furador.**

Q-CONNECT

27

CÓD.	REF.	📦	📦
25517	KF01235	-	1

**FURADOR METÁLICO**

Parte superior de plástico e base metálica, com tampa inferior antideslizante de plástico. Tem régua para alinhar o papel. Com capacidade para perfurar 27 folhas. Abertura de 2,7 mm. Cor preta. Medidas da base: 110 x 120 mm. **O furador.**

Petrus

10 ANOS GARANTIA

COM UM SÓ DEDO
MENOS ESFORÇO

30

CÓD.	COR	📦	📦
52375	● AZUL	-	1
52374	● FUCSIA	-	1



Petrus

10 ANOS GARANTIA

30

CÓD.	COR	📦	📦
27399	● AZUL	-	1
27398	● VERMELHO	-	1

**FURADOR 62**

Resistente punção de metal de 2 furos para uso diário. Robusto e fiável. Totalmente metálico. Distância entre furos: 80 mm. Capacidade para perfurar até 20 folhas. Zona de aperto patenteada, incorpora um novo e exclusivo sistema no balde de plástico no qual existe um furo de aperto e punções muito afiados que reduzem o esforço. Além disso, foi incorporada uma nova faixa que permite um ajuste perfeito e não se move durante a perfuração. Tem também uma janela que enquadra claramente o formato selecionado. Medidas da base: 100 x 105 mm. **O furador.**

Petrus

30

CÓD.	REF.	📦	📦
160228	-	1	

**FURADOR COSY**

Furador metálico de 2 furos. Capacidade para perfurar até 30 folhas (papel de 80 g/m²). Para uso diário no escritório, na escola e em casa. Fácil de usar com menos pressão graças à zona de aperto patenteada e aos punções ultra afiados para os tamanhos de papel A4, A5, A6, fólio, US-Quart e capacidade de perfuração de 4 furos usando a posição 888 na guia. Distância entre furos 8 cm. Medidas: 137 x 109 x 131 mm. **O furador.**

Rapid

30

CÓD.	REF.	📦	📦
155870	-	1	

**FURADOR FC30**

Furador de metal com alavanca e base em plástico ABS reforçado. Ideal para uso doméstico, escolar e escritório. Diâmetro de perfuração: 5,5 mm. Capacidade de perfuração: 30 folhas. Cor preta. Medidas da base: 110 x 118 mm. **O furador.**

Q-CONNECT

35

CÓD.	REF.	📦	📦
25518	KF01236	-	1

FURADOR METÁLICO

Parte superior de plástico e base metálica, com tampa inferior antideslizante de plástico. Capacidade para perfurar 35 folhas. Abertura de 3,5 mm. Dispõe de régua para alinhar o papel. Cor preta. Medidas da base: 160 x 112 mm. **O furador.**



ARTIGOS DE SECRETÁRIA

FURADORES DE DOIS FUROS

Petrus



40

CÓD.		
07760	-	1

FURADOR 95

Totalmente metálico. Distância entre os furos: 800 mm. Capacidade de perfuração: 40 folhas. Os punções foram modificados por novos muito mais afiados. Também se incorporou uma nova régua que permite um ajuste perfeito e não se move enquanto se perfura. Dispõe de uma janela que marca o formato selecionado. Medidas da base: 106 x 158 mm. **O furador.**

Rapid



40

CÓD.		
155875	-	1

FURADOR FMC40

Furador de metal equipado com bloqueio da alavanca para facilitar o seu armazenamento. Dispõe de régua para alinhar o papel. Ideal para uso de escritório. Diâmetro de punções: 5,5 mm. Capacidade de perfurado: 40 folhas. Cor preta. Medidas da base: 69 x 115 mm. **O furador.**

Q-CONNECT



65

CÓD.	REF.		
25519	KF01237	-	1

FURADOR METÁLICO

Parte superior de plástico e base metálica, com tampa inferior antideslizante de plástico. Alta capacidade com abertura 6,5 mm/65 folhas. Furador metálico com régua para alinhar o papel. Cor preta. Medidas da base: 220 x 110 mm. **O furador.**

Rapid



65

CÓD.		
155872	-	1

FURADOR FASHION HDC65

Furador ideal para uso de escritório. Guia metálica para o papel (ajustável). Diâmetro de punções: 5,5 mm. Capacidade de perfurado: 65 folhas. Cor preta. Medidas da base: 119 x 104 mm. **O furador.**

FURADORES DE QUATRO FUROS

Q-CONNECT



16

CÓD.	REF.		
25520	KF01238	-	1

FURADOR METÁLICO

Metálico, com base plástica. Com régua para alinhar o papel e capacidade para perfurar 16 folhas. Abertura de 1,6 mm. 4 furos. Medidas da base: 280 x 110 mm. **O furador.**

Rapid



20

CÓD.		
155869	-	1

FURADOR FASHION FC20/4

Capacidade de perfuração até 20 folhas. Ideal para utilizar no escritório. Espaço entre os furos: 80 mm. Diâmetro do furo: 5,5 mm. Cabe na maioria das gavetas. Guia com marcas de vários formatos que asseguram um perfeito alinhamento do papel. 4 furos. Cor preta. Medidas da base: 87 x 265 mm. **O furador.**

Petrus



30

CÓD.		
155868	-	1

FURADOR 514

O sistema de fixação permite ajustar facilmente o número de furos e distância entre eles. Capacidade para perfurar 30 folhas. Barra facilmente ajustável com régua em centímetros, polegadas e ajustes para as argolas para anéis e organizadores pessoais mais comuns. Formato até DIN A2. O mecanismo de alavanca integrado poupa espaço de armazenamento. Cor prateada. Medidas da base: 115 x 325 mm. **O furador.**

Petrus



40

CÓD.		
155867	-	1

FURADOR METÁLICO 505

Para perfurar folhas de forma rápida e simples, para pastas com mecanismo de 4 anéis. Com capacidade de perfuração 40 folhas. Distância entre furos: 80 mm. Cor cinza. Medidas da base: 80 x 270 mm. **O furador.**

FURADORES DE GRANDE CAPACIDADE

Q-CONNECT®

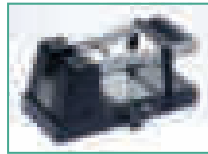
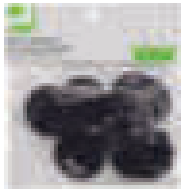

RECARGA

CÓD.	REF.		
156181	KF11284	-	1

Pack de 10 discos de reposição para furador.



100

CÓD.	REF.		
153424	KF18766	-	1

FURADOR METÁLICO

Furador de grande capacidade com alavanca. Capacidade para perfurar 100 folhas. Parte superior de plástico e base metálica, com tampa inferior antideslizante de plástico. Medidas: 129 x 200 x 281 mm. **O furador.**

Rapid

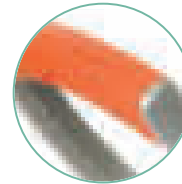
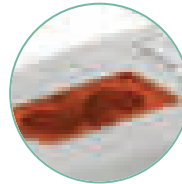

150

CÓD.		
155871	-	1

FURADOR HDC150/2

Furador de dois furos com alavanca ergonómica de borracha que requer menos esforço. Pode ser usado em casa, na escola ou no escritório. Capacidade para 4 furos com a posição 88 na barra da guia. Diâmetro do furo: 5,5 mm. Capacidade de perfuração até 150 folhas. Cor prata/laranja. Medidas: 192 x 204 x 387 mm. **O furador.**

DATADORES E NUMERADORES

trodar

5 mm
10 AGO 2020

CÓD.	ALTURA TIPO		
51783	5 mm	-	1



DATADOR AUTOMÁTICO

Com almofada incorporada, na cor preta e com sistema de tintagem automático. Auxiliam na organização e no arquivo dos seus documentos. **O datador.**



trodar

5 mm
012345
7 mm
012345

CÓD.	REF.	ALTURA TIPO		
05174	1556	5 mm	-	1
05175	1576	7 mm	-	1

NUMERADOR MANUAL

Numerador manual. 6 posições. **O numerador.**



trodar

4 mm
123456

CÓD.	REF.	ALTURA TIPO		
39218	4846	4 mm	-	1

NUMERADOR AUTOMÁTICO

Numerador automático, com 6 posições. **O numerador.**



trodat



CÓD.	REF.	MEDIDAS		
07573	4912	47 x 18 mm	-	1
08989	4913	58 x 22 mm	-	1

CARIMBO AUTOMÁTICO

Carimbo para compor o seu próprio texto, para ser personalizado com nome, morada, etc. Medida do carimbo: 47 x 18 mm. **O carimbo.**

trodat



CÓD.	REF.	ALTURA TIPO		
39221	4912 P4	3 / 4 mm	-	1

CARIMBO AUTOMÁTICO

Para compor o seu próprio texto. Recarga automática. Medida da placa: 47 x 18 mm. Placa retangular. Contém 1 conjunto de placas de 3 mm e outra de 4 mm. Com almofada azul. Apresentação em blister. Letra maiúscula. **O carimbo.**

ALMOFADAS PARA CARIMBOS

Q-CONNECT®



CÓD.	REF.		
155387	KF14527	-	1

ALMOFADA DE RECARGA PARA CARIMBOS

Almofada de tinta preta indicada para carimbos automáticos. **A almofada.**

trodat



CÓD.		
16484	-	1

ALMOFADA DE RECARGA PARA CARIMBOS

Almofada de tinta indicada para carimbo automático código 08989 (Trodat Printy). Cor preto. **Blister de 2 unidades.**

trodat

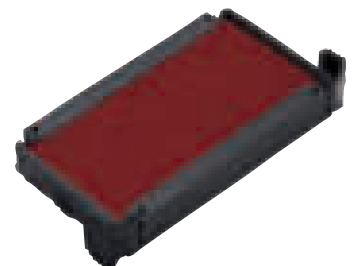
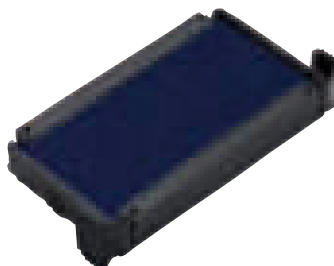

CÓD.	COR		
79719	● AZUL	-	1
79720	● PRETO	-	1
79721	● VERMELHO	-	1

ALMOFADA DE RECARGA PARA CARIMBOS

Almofada de tinta indicada para carimbos automáticos (Trodat Printy 4911). **Blister de 2 unidades.**

ARTIGOS DE SECRETÁRIA

ALMOFADAS PARA CARIMBOS

trodax



CÓD.	CÓD. COMPATIVEL		
155543	07573	-	1

ALMOFADA DE RECARGA PARA CARIMBOS

Almofada de tinta. Troca de almofadas não tóxica, fácil e limpa. Não seca mesmo durante o armazenamento prolongado. Cor preta.

Blister de 2 unidades.

Pelikan

ALMOFADA Nº1. Medidas: 90 x 160 mm.

CÓD.	COR		
69832	● AZUL	-	1
69833	● PRETO	-	1
69835	NEUTRO	-	1

ALMOFADA Nº2. Medidas: 70 x 110 mm.

CÓD.	COR		
69827	● AZUL	-	1
69828	● PRETO	-	1
69829	● VERMELHO	-	1
69831	NEUTRO	-	1

ALMOFADA PARA CARIMBOS

Almofadas em tamanhos e cores variadas. A lista exterior indica a cor da tinta. Cómoda ao abrir e fechar pela zona de pega que sobressai à frente. A almofada é facilmente carregada com a tinta para carimbo Pelikan 4K garantindo muitas dezenas de milhares de carimbos. Adequada para carimbos de borracha e de polímero. **A almofada.**



ALMOFADA Nº3. Medidas: 50 x 70 mm.

CÓD.	COR		
69823	● AZUL	-	1
69824	● PRETO	-	1
69826	NEUTRO	-	1

Q-CONNECT

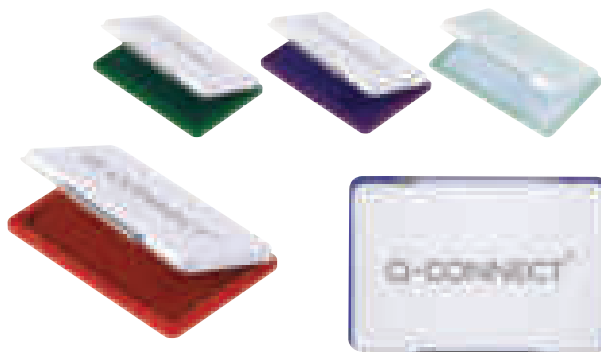
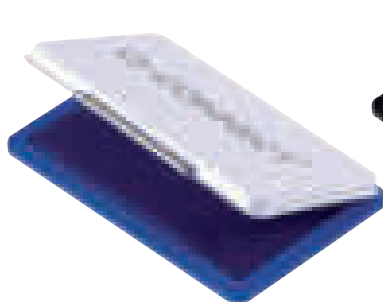

ALMOFADA Nº1. Medidas: 126 x 81 mm.

CÓD.	REF.	COR		
150750	KF15438	● AZUL	-	1
150751	KF15440	● PRETO	-	1
150752	KF15441	● VERMELHO	-	1
150753	KF15439	● VERDE	-	1

ALMOFADA PARA CARIMBOS

Almofada com tinta de alto rendimento, permite realizar inúmeras impressões.

A almofada.

ALMOFADA Nº2. Medidas: 110 x 70 mm.

CÓD.	REF.	COR		
52387	KF25209	● AZUL	-	1
52388	KF25211	● PRETO	-	1
150747	KF25212	● VERMELHO	-	1
150748	KF25210	● VERDE	-	1
150749	KF25213	● VIOLETA	-	1
52389	KF25214	NEUTRO*	-	1

* Sem tinta

ALMOFADA Nº3. Medidas: 90 x 55 mm.

CÓD.	REF.	COR		
150743	KF16313	● AZUL	-	1
150744	KF16315	● PRETO	-	1
150745	KF16316	● VERMELHO	-	1
150746	KF16314	● VERDE	-	1
156730	KF17284	NEUTRO*	-	1

* Sem tinta

Q-CONNECT®

28 ml

CÓD.	REF.	COR		
52390	KF25103	● AZUL	-	1
52391	KF25105	● PRETO	-	1
52392	KF25108	● VERMELHO	-	1
150754	KF25104	● VERDE	-	1
150755	KF25109	● VIOLETA	-	1



TINTA PARA ALMOFADA DE CARIMBOS

Tinta para almofadas de carimbos. De máximo rendimento. **Frasco de 28 ml.**

1 LITRO



CÓD.	COR		
23293	● AZUL	-	1
23294	● PRETO	-	1

TINTA PARA ALMOFADA DE CARIMBOS

Tinta de carimbar sem óleo.
Frasco de 1000 ml.

28 ml



CÓD.	COR		
69836	● AZUL	-	1
69837	● PRETO	-	1
69838	● VERMELHO	-	1
69839	● VERDE	-	1

TINTA PARA ALMOFADA DE CARIMBOS

Tinta para almofadas de carimbos. Cores intensas. Excelente poder de cobertura. Sem óleo. **Frasco de 28 ml.**

REINER



45 ml

CÓD.		
39374	-	1

TINTA PARA NUMERADOR

Para carimbos e numeradores metálicos. Frasco de 45 ml. **Pack de 3 unidades.**

BALANÇAS DE ESCRITÓRIO

Q-CONNECT®

3 Kg

CÓD.	REF.		
36156	KF04231	-	1

BALANÇA DE ESCRITÓRIO 3 kg

Plataforma de vidro temperado de 4 mm. Com capacidade até 3 Kg. Graduação cada 1 g. Ecrã LCD 3,9x1,7. Trabalha com 2 pilhas CR2025 (incluídas). Diâmetro: 170 mm. Medidas da base: 190 x 210 mm. **A balança.**



Q-CONNECT®

5 Kg

CÓD.	REF.		
36157	KF04232	-	1

BALANÇA DE ESCRITÓRIO 5 kg

Plataforma de vidro temperado de 4 mm. Com capacidade até 5 kg. Graduação cada 2 g. Visor LCD. Trabalha com 1 pilha CR2025 (incluída). Diâmetro: 150 mm. Medidas da base: 140 x 200 mm. **A balança.**

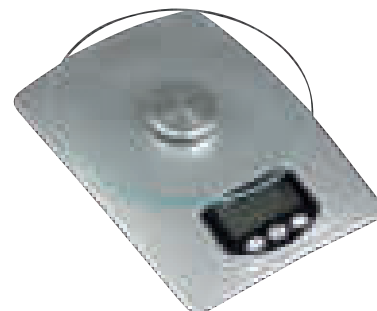

ARGOLAS DOBRADIÇAS

líderpapel



CÓD.	REF.	UNIDADES	DIÂMETRO		
00408	AN06	20	20 mm	-	1
00404	AN02	20	30 mm	-	1
00405	AN03	20	35 mm	-	1
00406	AN04	10	40 mm	-	1
00407	AN05	10	51 mm	-	1

ARGOLAS DOBRADIÇAS

Argolas metálicas dobradiças, niqueladas. **A caixa.**



UNIDADE MÍNIMA DE VENDA



PERMITE ABERTURA DE EMBALAGEM



MEDIDAS: LARGURA X ALTURA X PROFUNDIDADE

ARTIGOS DE SECRETÁRIA

ENCADERNADORES

Q-CONNECT®



CÓD.	REF.	UDS./CAIXA		
75637	KF26118	100	-	1
75638	KF26117	50	-	1

ENCADERNADOR FASTENER DOURADO

Mecanismos metálicos de encadernação. Lingueta e compressor. **A caixa.**

Q-CONNECT®

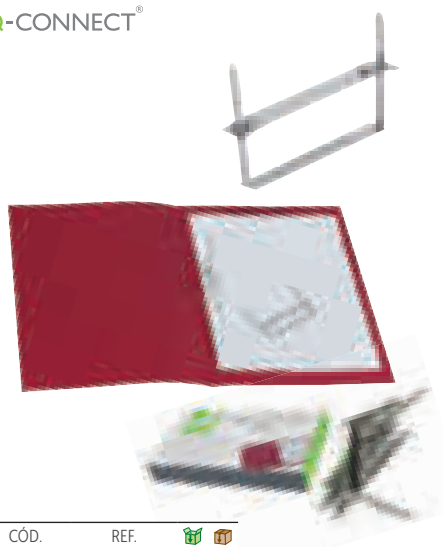

CÓD.	REF.		
74292	KF26083	-	1

ENCADERNADOR FASTENER PRATEADO

Mecanismos metálicos de encadernação. Lingueta e compressor. **Caixa de 50 unidades.**

DURABLE



CÓD.		
159800	-	100

ENCADERNADOR FASTENER METÁLICO

Encadernador fastener metálico plastificado auto-adesivo no verso. Cor branca. Medidas: 38 x 158 mm. **O encadernador fastener.**

Q-CONNECT®

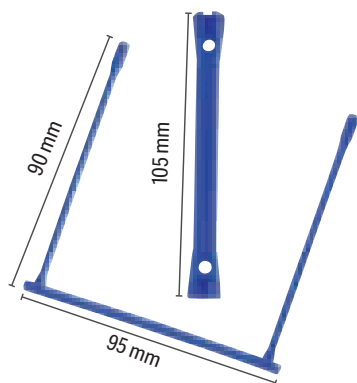

CÓD.	REF.		
42976	KF02282	-	1

ENCADERNADOR FASTENER EM PLÁSTICO

Encadernador fastener em plástico E-clip. Cor azul. **Caixa de 100 unidades.**

Q-CONNECT®

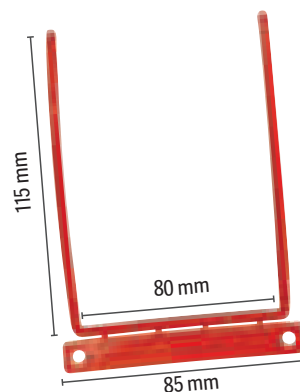

CÓD.	REF.		
51871	KF02281	-	1

ENCADERNADOR FASTENER EM PLÁSTICO

Encadernador fastener forma D-Clips fabricado em plástico. Interior metálico. Podem-se dobrar em qualquer sentido. Cor vermelha. **Caixa de 100 unidades.**

líderpapel

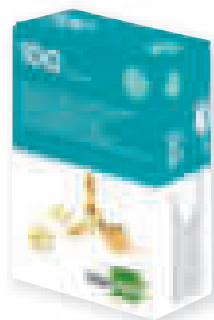

CÓD.	REF.	COMPRIMENTO		
02847	FS03	18 mm	-	1
02848	FS04	21 mm	-	1
02842	FS05	25 mm	-	1
02845	FS06	30 mm	-	1
02846	FS07	40 mm	-	1
02843	FS08	50 mm	-	1

ATACHES EM LATÃO

Encadernadores extra-planos em latão com anilha. **Caixa de 100 unidades.**

líderpapel



CÓD.	REF.	Nº	COMPRIMENTO		
02830	FS09	0	12 mm	-	1
02831	FS10	2	17 mm	-	1
02837	FS11	3	19 mm	-	1
02829	FS12	4	22 mm	-	1
02827	FS13	5	25 mm	-	1
02834	FS14	6	27,5 mm	-	1
02838	FS15	7	31 mm	-	1
02832	FS16	8	40 mm	-	1
02839	FS18	12	70 mm	-	1

ATACHES EM LATÃO

Encadernadores em latão de cabeça redonda. **Caixa de 100 unidades.**





CÓD.	REF.		
10087	CY01	-	1

COMPRESSOR PARA CAPAS DE ANÉIS

Para utilização em pastas de 2 anéis. Comprimento: 150 mm.

O compressor.



CÓD.	REF.		
96760	CV01	-	1

COMPRESSOR PARA PASTA DE ARQUIVO

Metálico. Para utilização em pastas de 2 anéis. Comprimento: 150 mm.

O compressor.

PIONESES



CÓD.	REF.	UDS./CAIXA		
02009	HI02	25	1	40
02012	HI03	50	1	20
02007	HI01	100	-	1

PIONESES AMERICANOS

Niquelados. Diâmetro da cabeça: 10 mm. **A caixa.**

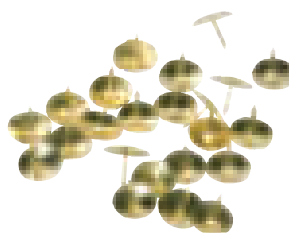

CÓD.	REF.		
28724	KF02018	-	1

PIONESES DOURADOS

PioneSES de cabeça plana. Diâmetro da cabeça: 9 mm.

Caixa de 120 unidades.



CÓD.	REF.		
57286	HI04	1	48

PIONESES DE COR

Plastificados. Diâmetro da cabeça: 10 mm. Cores sortidas.

A caixa de 25 unidades.



CÓD.	REF.		
28725	KF02020	-	1

PIONESES DE COR

PioneSES de cabeça plana. Plastificados. Diâmetro da cabeça: 9 mm. Cores sortidas. **Caixa de 120 unidades.**



CÓD.	REF.	COR		
166781	7PIOLMA.06	● AZUL	-	1
166778	7PIOLMA.02	● PRETO	-	1
166780	7PIOLMA.04	● VERMELHO	-	1
166783	7PIOLMA.10	● VERDE	-	1
166777	7PIOLMA.01	○ BRANCO	-	1
166779	7PIOLMA.03	● ROSA	-	1
166782	7PIOLMA.09	● AMARELO	-	1
166786	7PIOLMA.23	● LARANJA	-	1
166784	7PIOLMA.20	● CASTANHO	-	1
166785	7PIOLMA.21	● AZUL CLARO	-	1
166787	7PIOLMA.31	● VERDE ESCURO	-	1

PIONESES DE COR

PioneSES de cabeça plana revestidos de plástico. Diâmetro da cabeça: 9 mm. Comprimento: 8 mm. **A caixa de 100 unidades.**



CÓD.	REF.		
166788	7PIOLMA.LA	-	1

PIONESES LATONADOS

PioneSES de cabeça plana. Diâmetro da cabeça: 9 mm. Comprimento 8 mm. Cor dourado. **Caixa de 100 unidades.**

MEDIDAS APROXIMADAS

PLANOS PONTA REDONDA

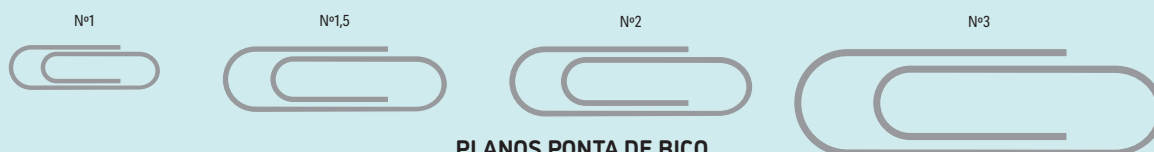

PLANOS PONTA DE BICO

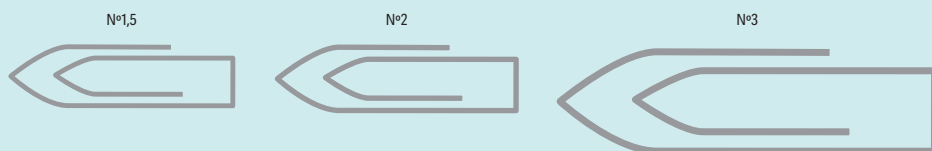

LABIADOS



liderpape



Q-CONNECT®



CÓD.	REF.	Nº	MEDIDAS	CALIBRE ARAME		
02304	LI01	1	20 mm	0,8 mm	1	10
02306	LI02	1,5	26 mm	0,9 mm	1	10
02307	LI03	2	33 mm	1,0 mm	1	10
02305	LI04	3	43 mm	1,1 mm	1	10

CÓD.	REF.	Nº	MEDIDAS		
163317	KF11380	1	20 mm	-	1
163318	KF11381	4	50 mm	-	1

CLIPS DE AÇO INOXIDÁVEL

Qualidade extra. Labiados. De aço inoxidável. Ponta redonda. **Caixa de 100 unidades.**

CLIPS DE AÇO INOXIDÁVEL

Qualidade extra. De aço inoxidável. Ponta redonda. Labiados. **Caixa de 100 unidades.**

Q-CONNECT®



Q-CONNECT®



CÓD.	REF.		
28726	KF02021	-	1

CÓD.	REF.		
77871	KF01313	-	1

CLIPS NIQUELADOS

Medida: 26 mm. Nº 1,5. Ponta de bico. Labiado. **Caixa de 125 unidades.**

CLIPS NIQUELADOS

Clips metálicos de alta qualidade. Ponta de bico. Plano. **Caixa de 1000 unidades.**

Q-CONNECT®



Q-CONNECT®



CÓD.	REF.	Nº	MEDIDAS	CALIBRE ARAME	PONTA	TIPO		
37995	KF04476	1	20 mm	0,9 mm	REDONDA	PLANO	1	10
163319	KF11382	1	20 mm	0,9 mm	BICO	PLANO	-	1
15723	KF01311	1,5	30 mm	0,9 mm	REDONDA	PLANO	-	1
15724	KF01316	2	32 mm	0,9 mm	REDONDA	LABIADO	-	1
163321	KF11384	3	43 mm	1 mm	BICO	PLANO	-	1
67885	KF04473	3	43 mm	1,1 mm	REDONDA	LABIADO	1	10
163316	KF11379	4	50 mm	1 mm	REDONDA	PLANO	-	1
15725	KF01677	4	50 mm	1,15 mm	BICO	PLANO	1	10

CLIPS NIQUELADOS

Clips metálicos de alta qualidade. **Caixa de 100 unidades.**



CÓD.	REF.		
19365	KF03720	-	1

CLIPS NIQUELADOS

Nº 2. Medida: 33 mm. Ponta redonda. Planos. **Caixa de 1000 unidades.**



Q-CONNECT®

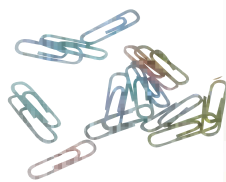

CÓD.	REF.	Nº	MEDIDAS	UDS./CAIXA		
28727	KF02024	1,5	28 mm	100	-	1
28729	KF02027	3	50 mm	30	-	1

CLIPS RAIADOS COLORIDOS

Cores sortidas. Ponta redonda. Planos. **A caixa.**

Q-CONNECT®

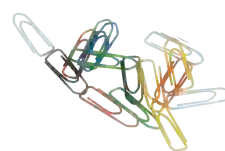

CÓD.	REF.	Nº	MEDIDAS	PONTA	UNIDADES		
28737	KF02042	1,5	26 mm	BICO	125	-	1
28728	KF02026	3	50 mm	REDONDA	30	-	1

CLIPS CORES SORTIDAS

Cores sortidas. Planos. **A caixa.**

liderpapel



CÓD.	REF.		
19364	LI05	-	1

CLIPS DE CORES SORTIDAS

Nº 2. Medida: 33 mm. Ponta redonda. Planos. Cores sortidas. **Caixa de 1000 unidades.**

PRESTO

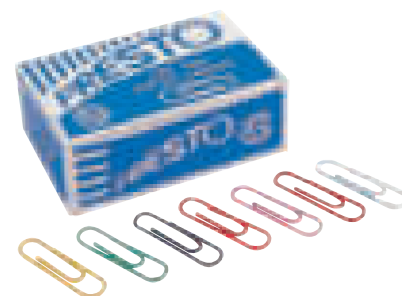

CÓD.		
16494	1	10

CLIPS CORES SORTIDAS

Nº 2. Medida: 33 mm. Cores sortidas. Ponta redonda. Planos. **Caixa de 100 unidades.**

Q-CONNECT®

CÓD.	REF.	UDS./CAIXA	TAMANHO	MEDIDA		
15726	KF03721	12	GRANDE	65 mm	-	1
15727	KF03722	50	PEQUENO	40 mm	-	1

CLIPS BORBOLETA NIQUELADOS

Clips metálicos em forma de borboleta. **A caixa.**

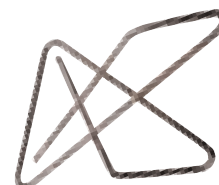

LIPIANAS



CÓD.	REF.	Nº	TIPO	MEDIDAS	CALIBRE ARAME	UDS./CAIXA		
902071	7CLLMA.01100	1	PLANO	22 mm	0.8 mm	100	-	1
902072	7CLLMA.02100	2	PLANO	28 mm	0.9 mm	100	-	1
902073	7CLLMA.03100	3	PLANO / TRIANGULAR	20 mm	0.8 mm	100	-	1
902074	7CLLMA.04100	4	PLANO	32 mm	1.0 mm	100	-	1
902075	7CLLMA.10100	10	PLANO	50 mm	1.4 mm	100	-	1
902076	7CLLMA.10050	10	PLANO	50 mm	1.4 mm	50	-	1

CLIPS DE ARAME

Clips zincados e planos com ponta redonda. Fabricados com arame de elevada qualidade. Apresentação em caixas de 50 ou 100 clips. **A caixa.**

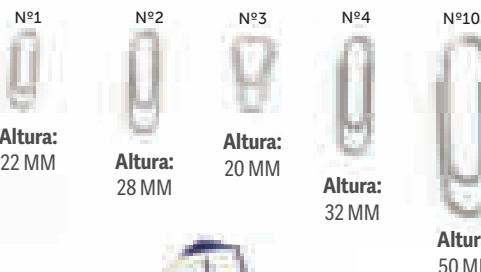

MOLAS

Q-CONNECT®

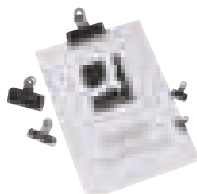

CÓD.	REF.	MEDIDAS		
155964	KF01287	25 mm	-	1
155965	KF01288	32 mm	-	1
155966	KF01289	51 mm	-	1

MOLA METÁLICA

Caixa de 10 unidades.

Q-CONNECT®

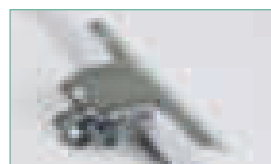

CÓD.	REF.	MEDIDAS		
20630	KF03736	75 mm	1	12
20631	KF03734	107 mm	1	12
20632	KF03735	144 mm	1	12

MOLA METÁLICA

Diferentes medidas. Cromada. **A mola.**

ARTIGOS DE SECRETÁRIA

MOLAS

Q-CONNECT®

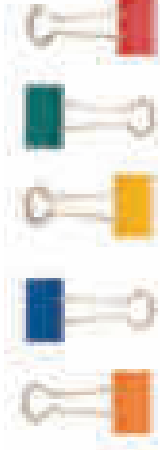
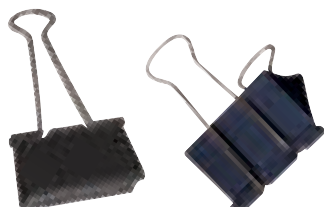

CÓD.	REF.	COR	Nº	MEDIDAS		
63413	KF01282	● PRETO	1	19 mm	-	1
155967	KF03651	SORTIDAS	1	19 mm	-	1
63414	KF01283	● PRETO	2	24 mm	-	1
155968	KF03652	SORTIDAS	2	24 mm	-	1
63415	KF01284	● PRETO	3	32 mm	-	1
155969	KF03653	SORTIDAS	3	32 mm	-	1
63416	KF01285	● PRETO	4	42 mm	-	1
63417	KF01286	● PRETO	5	51 mm	-	1

MOLA METÁLICA REVERSÍVEL

Mola para prender papéis, reversível. **Caixa de 10 unidades.**

Q-CONNECT®

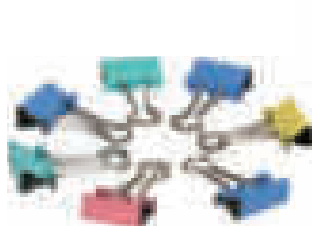

CÓD.	REF.		
28733	KF02035	-	1

MOLA METÁLICA REVERSÍVEL DE COR

Medida: 19 mm. Cores sortidas. **Caixa de 6 unidades.**

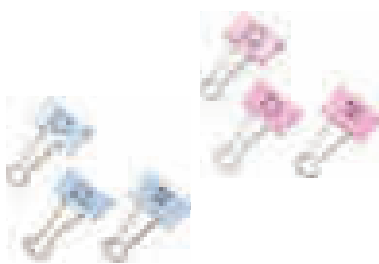

CÓD.	COR	MEDIDAS		
154314	● AMARELO	19 mm	-	1
154313	● AZUL	19 mm	-	1
154312	● ROSA	19 mm	-	1
154315	● AMARELO	32 mm	-	1

MOLA COM EMOJIS

Mola metálica reversível para prender papéis com segurança, até 75 folhas de 80 g/m². Não deixam marcas no papel. Motivos divertidos. **Caixa de 20 unidades.**



CÓD.	COR		
154316	● VERDE	-	1
154317	SORTIDAS	-	1

MOLA SORRISOS

Mola metálica reversível para prender papéis com segurança. Não deixam marcas no papel. Prendem cartões e papel, até 75 folhas de 80 g/m². Motivos divertidos. De 19 mm. **Caixa de 80 unidades.**

Q-CONNECT®

CÓD.	REF.		
28732	KF02033	-	1

MOLA FANTASIA

Medida: 32 mm. Cores sortidas. **Caixa de 10 unidades.**



PORTA CLIPS

Q-CONNECT®

CÓD.	REF.		
31618	KF02132	-	1

PORTA CLIPS DE PLÁSTICO

Forma quadrada. Magnético. Depósito transparente. Contém clips. Medidas: 42 x 67 mm. **O porta clips.**



Q-CONNECT®

CÓD.	REF.		
31619	KF02133	-	1

PORTA CLIPS DE PLÁSTICO

Forma redonda. Magnético. Depósito transparente com 2 departamentos. Contém clips. Medidas: Ø 60,4 x 72,5 mm. **O porta clips.**



Q-CONNECT®

200 x 90 x 160 mm / 8"

CÓD.	REF.	COR		
37657	KF03319	● AZUL	-	1
37606	KF04277	● PRETO	-	1
37658	KF03320	● PRATA	-	1
37656	KF03318	● VERMELHO	-	1

250 x 90 x 180 mm / 10"

CÓD.	REF.	COR		
37660	KF03323	● AZUL	-	1
37607	KF04278	● PRETO	-	1
37661	KF03324	● PRATA	-	1
37659	KF03322	● VERMELHO	-	1

300 x 90 x 240 mm / 12"

CÓD.	REF.	COR		
37663	KF03327	● AZUL	-	1
37608	KF04279	● PRETO	-	1



AÇO

COFRE COM BANDEJA PARA MOEDAS E NOTAS

Estrutura de aço de 0,8 mm de espessura. Com classificador para moedas de euro. Inclui 2 jogos de chaves. Bandeja removível com fundo para notas. **A caixa.**

Q-CONNECT®



AÇO

CÓD.	REF.	COR		
37654	KF02608	● AZUL	-	1
37605	KF02601	● PRETO	-	1
37655	KF03316	● PRATA	-	1
37653	KF04247	● VERMELHO	-	1

COFRE COM BANDEJA PARA MOEDAS E NOTAS

Estrutura de aço de 0,8 mm de espessura. Inclui 2 jogos de chaves. Bandeja removível com fundo para notas. Medidas: 152 x 80 x 115 mm. **A caixa.**

Q-CONNECT®



AÇO

CÓD.	REF.		
37609	KF04280	-	1

COFRE COM BANDEJA PARA MOEDAS E NOTAS

Estrutura de aço de 0,8 mm de espessura. Com classificador para moedas e notas de euro. Inclui 2 jogos de chaves. Medidas: 370 x 110 x 290 mm. Peso: 3,5 kg. **A caixa.**

BANDEJAS PORTA MOEDAS

Q-CONNECT®



CÓD.	REF.		
27748	KF14818	-	1

BANDEJA PORTA MOEDAS EURO

Material metálico. Suporte metálico de 8 departamentos para notas e outros. 1 departamento fabricado em plástico para bandeja porta moedas. Altura máxima: 57 mm. Altura mínima: 25 mm. Medidas: 270 x 327 mm. Peso: 2100 g. **A bandeja porta moedas.**

liderpapel

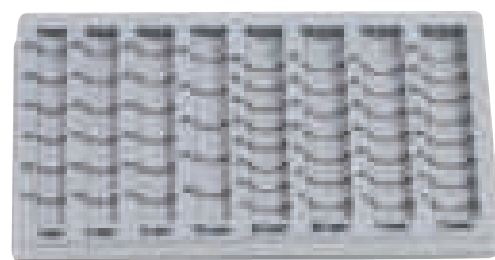

CÓD.	REF.		
27266	PT01	-	1

BANDEJA PORTA MOEDAS EURO

Fabricada em material plástico de grande resistência. Distribuída em 8 colunas com o valor de cada moeda gravada em relevo. Altura máxima: 38 mm. Altura mínima: 24 mm. Medidas: 155 x 28 mm. Peso: 200 g. **A bandeja porta moedas.**

ARTIGOS DE SECRETÁRIA

PORTA MOEDAS

Q-CONNECT®



CÓD.	REF.		
47481	KF10912	-	1

PORTA MOEDAS FOLE

Porta moedas com fole válido para as 8 frações de Euro (moedas de 1, 2, 5, 10, 20 e 50 cêntimos, 1 e 2 €). Ideal para taxistas, quiosques, etc. Cor transparente e azul. Medidas: 75 x 105 x 32 mm. **O porta moedas.**

APOIA LIVROS

Q-CONNECT®



CÓD.	REF.		
35525	KF00837	-	1

APOIA LIVROS METÁLICO

Conjunto de 2 suportes metálicos para livros. Medidas: 165 x 165 x 127 mm. **O conjunto.**

Q-CONNECT®



CÓD.	REF.		
77867	KF15098	-	1

APOIA LIVROS METÁLICO DE REDE

Conjunto de 2 apoia livros metálicos de rede. Design atrativo e resistente. Cor preta. Medidas: 165 x 152 x 135 mm. **O conjunto.**

Q-CONNECT®



CÓD.	REF.		
24223	KF00857	-	1

APOIA LIVROS METÁLICO DE REDE

Conjunto de 2 suportes para livros metálicos de rede, com um design muito atrativo. Cor preta. Medidas: 170 x 135 x 135 mm. **O conjunto.**

PORTA LÁPIS

Q-CONNECT®



CÓD.	REF.	COR		
24220	KF00864	● PRETO	-	1
24221	KF00846	● PRATA	-	1
24222	KF00882	● VERMELHO	-	1

PORTA LÁPIS

Metálico de rede. Redondo. Não inclui acessórios. Medidas: Ø86 x 105 mm. **O porta lápis.**

Q-CONNECT®



CÓD.	REF.	COR		
156228	KF11219	● PRETO	-	1
156227	KF11218	● PRATA	-	1
156229	KF11220	● TURQUESA	-	1

PORTA LÁPIS

Porta lápis redondo de metal de rede com 3 compartimentos para classificar esferográficas, marcadores ou lápis. Medidas: Ø110 x 147 mm. Não inclui acessórios. **O porta lápis.**

Q-CONNECT®

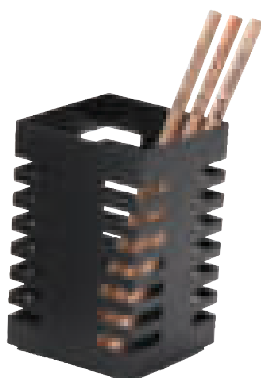

CÓD.	REF.		
156230	KF11221	-	1

PORTA LÁPIS

Porta lápis quadrado de metal com design moderno e elegante que dá um toque diferente ao escritório. Não inclui acessórios. Cor preta. Medidas: 72 x 108 x 72 mm. **O porta lápis.**

Q-CONNECT®



CÓD.	REF.	COR		
156231	KF11222	○ BRANCO	-	1
156233	KF11224	● ROSA	-	1
156232	KF11223	● TURQUESA	-	1

PORTA LÁPIS

Porta lápis redondo de metal com desenho de rede em círculos. Perfeito para lápis, marcadores, esferográficas. Não inclui acessórios. Medidas: Ø 80 x 100 mm. **O porta lápis.**

antartik®

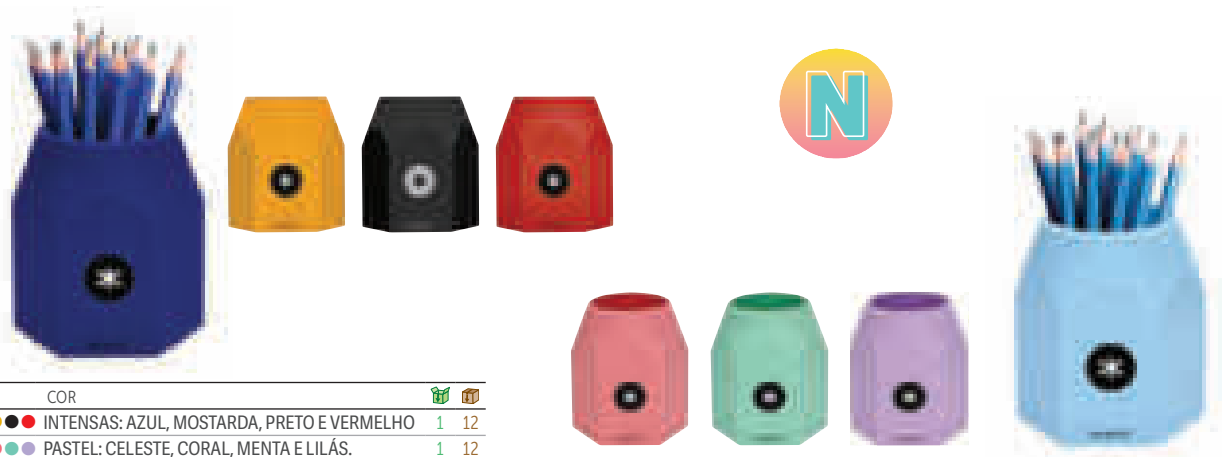

CÓD.	REF.	COR		
163705	TK61	●●●● INTENSAS: AZUL, MOSTARDA, PRETO E VERMELHO	1	12
163704	TK60	●●●● PASTEL: CELESTE, CORAL, MENTA E LILÁS.	1	12

PORTA LÁPIS

Porta lápis de silicone de alta qualidade com acabamento suave. Com forma hexagonal, simulando um lápis. Flexível. Resistente à água e muito fácil de limpar. 4 cores sortidas. Não inclui acessórios. Medidas: 95 x 75 x 80 mm. **O porta lápis.**

Q-CONNECT®



CÓD.	REF.		
156234	KF11303	-	1

PORTA LÁPIS

Porta lápis redondo fabricado em plástico resistente. Giratório. Dividido em 4 compartimentos de 4 cores distintas ideal para separar as esferográficas, lápis, marcadores, etc. Não inclui acessórios. Medidas: Ø110 x 110 mm. **O porta lápis.**

Q-CONNECT®



CÓD.	REF.	COR		
156294	KF19028	● AZUL OPACO	-	1
156296	KF19030	● AZUL TRANSLÚCIDO	-	1
156293	KF19027	● PRETO OPACO	-	1
156295	KF19029	● VERMELHO OPACO	-	1
156297	KF19031	● VERDE TRANSLÚCIDO	-	1

PORTA LÁPIS

Porta lápis redondo para esferográficas, lápis, marcadores. Fabricado em plástico resistente. Cores opacas e translúcidas. Medidas: Ø75 x 100 mm. **O porta lápis.**

Q-CONNECT®

CÓD.	COR		
20349	● AZUL	-	1
20347	● PRETO	-	1

PORTA LÁPIS

Porta lápis redondo fabricado em plástico. Medidas: Ø 80 x 103 mm. **O porta lápis.**



Archivo®
2000



CÓD.	COR		
163464	● AZUL	-	1
163463	○ BRANCO	-	1
163461	● MALVA	-	1
163465	● ROSA	-	1
163462	● VERDE	-	1

PORTA LÁPIS ECOGREEN

Porta lápis sustentável em cores pastel. Fabricado com matérias primas 100% recicladas e recicláveis, certificadas segundo a normativa europeia EUCERPLAST que garante a proveniência e a origem. Grande capacidade e estabilidade para ter as esferográficas e lápis organizados e sempre acessíveis. Não inclui acessórios. Medidas: 75 x 105 mm. **O porta lápis.**

ARTIGOS DE SECRETÁRIA

PORTA LÁPIS

Esselte

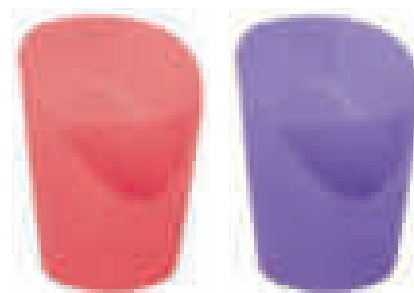

CÓD.	COR		
164638	CORAL	-	1
164639	LAVANDA	-	1

PORTA LÁPIS BREEZE

Elegante e duradouro porta lápis para guardar esferográficas, lápis, marcadores, régua pequenas e tesouras. Com separador central para garantir que o conteúdo se mantém em posição vertical e à frente inclinado para facilitar o acesso. Com base estável que evita a inclinação. Translúcido. Fabricado com materiais de alta qualidade. Medidas: Ø90 x 125 mm. **O porta lápis.**



CÓD.	COR		
164590	AMARELO	-	1
164591	AZUL	-	1
164592	LARANJA	-	1
164593	ROSA	-	1
164594	VERDE	-	1
164595	VIOLETA	-	1

PORTA LÁPIS

Fabricados em polipropileno muito resistente ao impacto, especialmente desenhados para uso escolar. 100% reciclável com certificado EN71. Medidas: Ø78 x 100 mm. **O porta lápis.**



CÓD.		
164596	-	1

PORTA LÁPIS RECYLINE

Fabricado com plástico reciclado e reciclável, especialmente desenhado para ser amigo do ambiente com a sustentabilidade dos recursos naturais e a redução de CO2. Cor preto. Medidas: Ø78 x 100 mm. **O porta lápis.**



CÓD.	FORMATO	MEDIDAS		
164577	QUADRADO	75 x 75 x 105 mm	-	12
164578	REDONDO	85 x 85 x 103 mm	-	12

PORTA LÁPIS

Porta lápis transparente que permite que o conteúdo esteja sempre visível sem ter que retirar nenhum artigo. Não inclui acessórios. **O porta lápis.**



CÓD.		
165166	-	1

PORTA LÁPIS DE CARTÃO

Porta lápis quadrado de 4 compartimentos em cartão. Com base alargada para uma maior estabilidade. Cores sortidas: azul, coral, malva e verde. Não inclui acessórios. Medidas: 85 x 80 x 110 mm. **O porta lápis.**





CÓD.	COR		
57176	● CELESTE TRANSLÚCIDO	-	1
57177	● PRETO	-	1
72210	○ TRANSPARENTE	-	1

ORGANIZADOR DE SECRETÁRIA

Organizador modular em poliestireno injetado transparente, de grande qualidade e alto brilho. Com gavetas independentes. Cor cristal. Inclui 2 clips de união. Medidas: 150 x 120 x 92 mm. Não inclui acessórios. **O organizador.**



CÓD.	COR		
72207	● PRETO	-	1
72205	○ TRANSPARENTE	-	1

ORGANIZADOR DE SECRETÁRIA

Organizador Isis fabricado em poliestireno de alto impacto. Com 4 compartimentos. Medidas: 118 x 89 x 98 mm. Não inclui acessórios. **O organizador.**



CÓD.		
163362	-	1

ORGANIZADOR DE SECRETÁRIA

Multi organizador de secretária compacto e elegante. Capacidade para 40 esferográficas, 5 marcadores, 2 CD + 3 compartimentos para guardar artigos pequenos. Fabricado em poliestireno de alto impacto reciclável. Não inclui acessórios. Medidas: 158 x 93 x 143 mm. **O organizador.**



CÓD.		
163364	-	1

ORGANIZADOR DE SECRETÁRIA

Organizador de secretária fabricado com madeira de bambu. 100% reciclável. 5 compartimentos para colocar esferográficas, tablets, smartphones. Perfeito para usar em casa ou no escritório. Não inclui acessórios. Medidas: 227 x 97 x 150 mm. **O organizador.**



CÓD.	REF.		
21359	OR01	-	1

ORGANIZADOR DE SECRETÁRIA COM ACESSÓRIOS

Conjunto de escritório transparente, composto por 15 peças: 1 organizador de secretária, 1 caixa de 1000 agrafes nº10, 1 régua de 15 cm, 1 tesoura, 1 x-ato, 4 lápis, 2 esferográficas, 1 corretor, 30 clips, 1 bloco de 80 notas. Medidas: 154 x 105 x 100 mm. **O organizador.**



CÓD.	REF.		
29620	KF00867	-	1

ORGANIZADOR DE SECRETÁRIA METÁLICO DE REDE

Bandeja metálica de rede com 5 departamentos. Cor preta. Medidas: 315 x 20 x 175 mm. **O organizador.**



CÓD.	REF.		
153569	KF17291	-	1

ORGANIZADOR DE SECRETÁRIA METÁLICO DE REDE

Organizador de secretária com bandeja ideal para organizar os artigos de secretária. Metálico de rede, com 6 departamentos. Cor preta. Não inclui acessórios. Medidas: 235 x 183 x 65 mm. **O organizador.**

ARTIGOS DE SECRETÁRIA

ORGANIZADORES

Q-CONNECT®



CÓD.	REF.		
153570	KF17294	-	1

ORGANIZADOR DE SECRETÁRIA METÁLICO DE REDE
Organizador de secretária metálico giratório. Modelo de rede em preto. Não inclui acessórios. Medidas: 165 x 165 x 160 mm. **O organizador.**

Q-CONNECT®



CÓD.	REF.		
153571	KF17295	-	1

ORGANIZADOR DE SECRETÁRIA METÁLICO DE REDE
Organizador de secretária metálico curvo. Modelo de rede em preto. Com 5 departamentos. Não inclui acessórios. Medidas: 220 x 140 x 130 mm. **O organizador.**

3M



CÓD.		
34903	-	1

ORGANIZADOR DE SECRETÁRIA
Inclui bloco de notas, rolo de fita adesiva Scotch e 4 dispensadores de bandas separadoras. Medidas: 330 x 285 x 90 mm. Não inclui acessórios. **O organizador.**

Maped



CÓD.		
44441	-	1

ORGANIZADOR DE SECRETÁRIA
Organizador de secretária muito prático graças ao seu design compacto que permite poupar muito espaço. Perfeito para guardar esferográficas, tesouras, abre cartas, clips, etc. Não inclui acessórios. Medidas: 198 x 300 x 95 mm. **O organizador.**

Q-CONNECT®

N



CÓD.	REF.		
163906	KF16942	-	1

ORGANIZADOR DE GAVETA
Fabricado em poliestireno de alta resistência. Composto por 6 compartimentos de diferentes tamanhos, é perfeito para organizar e arrumar os pequenos acessórios (esferográficas, chaves, pen USB, etc) na gaveta. Apto para gavetas de escritório de 344 mm de largura. Cor preto. Medidas: 344 x 160 x 33 mm. Não inclui acessórios. **O organizador.**

Q-CONNECT®

N



CÓD.	REF.		
163907	KF16943	-	1

ORGANIZADOR DE GAVETA
Fabricado em poliestireno de alta resistência. Composto por 8 compartimentos de diferentes tamanhos, é perfeito para organizar e arrumar os pequenos acessórios (esferográficas, chaves, pen USB, etc) na gaveta. Apto para gavetas de escritório de 364 mm de largura. Cor preto. Medidas: 364 x 225 x 21 mm. Não inclui acessórios. **O organizador.**

CÓD.		
156052	-	1

ORGANIZADOR DE GAVETA
Para armazenar os objetos do dia-a-dia. Fabricado com material reciclado. Compatível com a maioria das gavetas, adaptável em largura entre 246 e 396 mm. 4 separadores, possibilidade de escolher até 9 compartimentos pequenos. Cor preta. Medidas: 29,8 x 24,6 x 3,6 cm. **O organizador.**





CÓD.		
57175	-	1

ORGANIZADOR DE GAVETAS

Bandeja organizadora fabricada em poliestireno de alta resistência. Com 7 compartimentos. Especial para gavetas, escritório ou bandeja. Cor preta. Medidas: 344 x 168 x 20 mm. Não inclui acessórios. **O organizador.**



CÓD.		
75942	-	1

FICHEIRO DE GAVETAS DE SECRETÁRIA EM PLÁSTICO

Módulos de gavetas empilháveis fabricados em poliestireno 100% reciclável. Design compacto, que o torna ideal para armazenar pequenos acessórios e material de escritório. As gavetas estão equipadas com puxadores ergonômicos. Com almofadas antidesslizantes incluídas. 4 gavetas. Multicolor. Medidas: 186 x 185 x 175 mm. Não inclui acessórios. **O ficheiro.**



PORTA CARTÕES

Q-CONNECT®

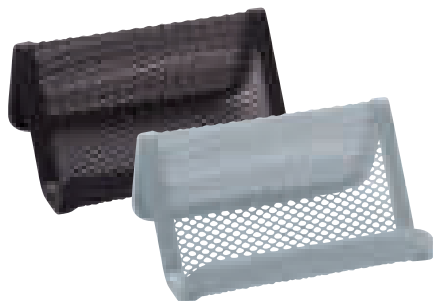

CÓD.	REF.	COR		
39925	KF04728	● PRETO	-	1
39926	KF04729	● PRATA	-	1

PORTA CARTÕES DE VISITA EM REDE

Muito útil para manter os cartões de visita ordenados, com uma capacidade de 30-40 cartões, dependendo da espessura dos mesmos. Também serve como expositor de cartões. Medidas: 110 x 75 x 50 mm. **O porta cartões.**

Q-CONNECT®



CÓD.	REF.		
39943	KF04182	1	12

PORTA CARTÕES DE VISITA METACRILATO

Muito útil para manter os cartões de visita ordenados, com uma capacidade de 50-60 cartões, dependendo da espessura dos mesmos. Também serve como expositor de cartões. Fabricado em metacrilato. Medidas: 110 x 70 x 31 mm. **O porta cartões.**



CÓD.		
156078	-	1

PORTA CARTÕES DE VISITA EM POLIESTIRENO

Porta cartões com uma capacidade de 50 cartões. Fabricado em poliestireno. Cor transparente. Medidas: 34 x 102 x 47 mm. **O porta cartões.**

IDENTIFICADORES

Q-CONNECT®



CÓD.	REF.	MEDIDAS		
39940	KF04743	95 x 42 mm	-	1
39939	KF04742	100 x 60 mm	-	1
39938	KF04741	145 x 60 mm	-	1
39937	KF04740	190 x 60 mm	-	1

IDENTIFICADORES DE SECRETÁRIA

Ideal para expositor identificativo de pessoas, para expor preços, etc. Fabricado em metacrílico. **O identificador.**



ARTIGOS DE SECRETÁRIA

IDENTIFICADORES



CÓD.
71957 - 1

IDENTIFICADOR PARA PAREDE

Expositor de parede ideal para mostrar de forma clara e organizada todo o tipo de folhetos e material publicitário no mínimo espaço. Orientação horizontal. Com adesivo traseiro para facilitar a colocação e evitar furos na parede. Cor transparente. Fabricados em poliestireno de grande resistência. Abertura superior. Medidas: 300 x 210 mm. **O identificador.**

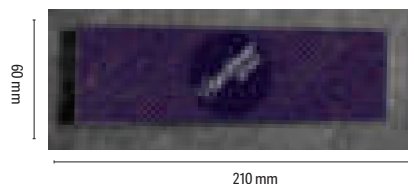

CÓD.
71955 - 1

IDENTIFICADOR PARA PORTAS/PAREDE

Adesivo traseiro para facilitar a sua colocação. Cor transparente. Fabricado em poliestireno transparente de grande resistência. Medidas: 60 x 210 mm. **O identificador.**



CÓD.
155882 - 1

IDENTIFICADOR PARA PORTAS

Identificador para portas de alumínio com placas acrílicas. Fácil de fixar à parede com fita adesiva ou parafusos (incluídos). Os modelos de impressão podem ser descarregados gratuitamente na página web www.durable.eu. Inclui cartolina, material e instruções de montagem. Cor: metálica prateada. Formato da etiqueta: 149 x 105,5 mm. **O identificador.**



SUPORTES PARA CARTAS E NOTAS

Q-CONNECT®



CÓD.	REF.	COR		
29614	KF00876	● PRETO	-	1
29613	KF00852	● PRATA	-	1

SUPORTE PARA CARTAS DE REDE

Suporte com três compartimentos de distintos tamanhos para cada tipo de envelope. Medidas: 175 x 135 x 83 mm. **O suporte.**

Q-CONNECT®

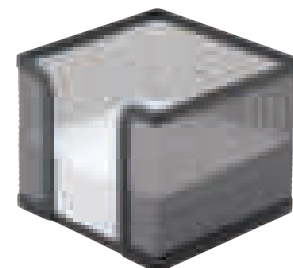

CÓD.	REF.	COR		
29622	KF00878	● PRETO	-	1
29621	KF00881	● PRATA	-	1

SUPORTE PARA BLOCO DE NOTAS

Suporte metálico de rede. Medidas: 95 x 95 x 80 mm. Não inclui bloco de papel. **O suporte.**

ABRE CARTAS

Q-CONNECT®

CÓD.	REF.	CABO	COMPRIMENTO		
49176	KF03983	PLÁSTICO	190 mm	-	1
49177	KF03985	MADEIRA	215 mm	-	1

ABRE CARTAS METÁLICO

Abre cartas em metal. **O abre cartas.**



ESPONJEIRAS

Q-CONNECT®



CÓD.	REF.	DIÂMETRO		
159763	KF11186	65 mm	1	12
52922	KF15024	85 mm	1	12

ESPONJEIRA

Com base de borracha em cor azul. **A esponjeira.**

CAMPAINHA DE RECEÇÃO

Q-CONNECT®



CÓD.	REF.		
26148	KF01293	-	1

CAMPAINHA DE RECEÇÃO

Base metálica preta e campainha cromada. Medidas: 85 mm de diâmetro x 55 mm de altura. **A campainha.**



HUMIDIFICADORES DE DEDOS

DEDEIRAS

Q-CONNECT®



20 ml

CÓD.	REF.		
300026	KF15597	-	1

HUMIDIFICADOR DE DEDO

Cera indicada para facilitar o trabalho de passar as folhas de papel individualmente sem esforço. Higiénico e antibacteriano. Boião de 20 ml. **O humidificador.**

Q-CONNECT®

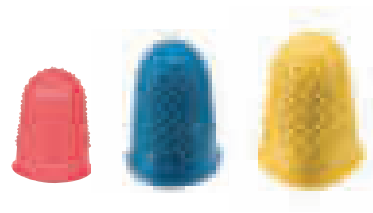

CÓD.	Nº	COR	DIÂMETRO		
17898	00	● VERMELHO	20 mm	-	1
17899	1	● AZUL	22 mm	-	1
17900	2	● AMARELO	24 mm	-	1

DEDEIRAS

Muito úteis para passar folhas de papel individualmente sem esforço. **Caixa de 12 unidades.**

ISQUEIROS



CÓD.		
73833	1	10

ISQUEIRO BIC MEGALIGHTER

Isqueiro multiusos compacto e resistente, ideal para o lar. A forma curva do corpo para uma maior comodidade. Com gancho retrátil. Nível de gás visível. **O isqueiro.**



Mecanismo de segurança Child Resistant



CÓD.		
02807	1	50

ISQUEIRO BIC MINI

Dispõe de novo mecanismo de segurança "Child Resistant". O isqueiro mais conhecido do mundo. Expositor de 50 isqueiros. **O isqueiro.**

LUPAS

Q-CONNECT®



CÓD.	REF.	DIÂMETRO LUPA		
24462	KF17307	50 mm	-	1
24463	KF17308	60 mm	-	1
24464	KF17309	75 mm	-	1
24465	KF17310	90 mm	-	1

LUPA DE VIDRO

Aro metálico, cabo de cor preto e alta precisão. Vidro ótico antideformação. Aumenta 3 vezes. **A lupa.**

Q-CONNECT®



CÓD.	REF.	DIÂMETRO LUPA		
04881	KF16607	50 mm	-	1
04882	KF16608	62 mm	-	1
04883	KF16609	75 mm	-	1

LUPA DE VIDRO BIFOCAL

Lupa de leitura com cabo curvo e alta precisão. Aumenta 2 e 4 vezes. **A lupa.**

Q-CONNECT®



CÓD.	REF.		
153906	KF18752	1	6

LUPA ELÉTRICA COM LUZ

Lupa elétrica de 3 aumentos. Moldura de ABS, lente de PMMA (polimetilmetacrilato) e 3 leds. 3 pilhas AAA incluídas. Ø lente: 70 mm. Medidas: 193 x 83 x 33 mm. Expositor de 6 unidades. **A lupa.**

A CRIAR CONTIGO





TRANSFORMADOS DE PAPEL E ENVELOPES

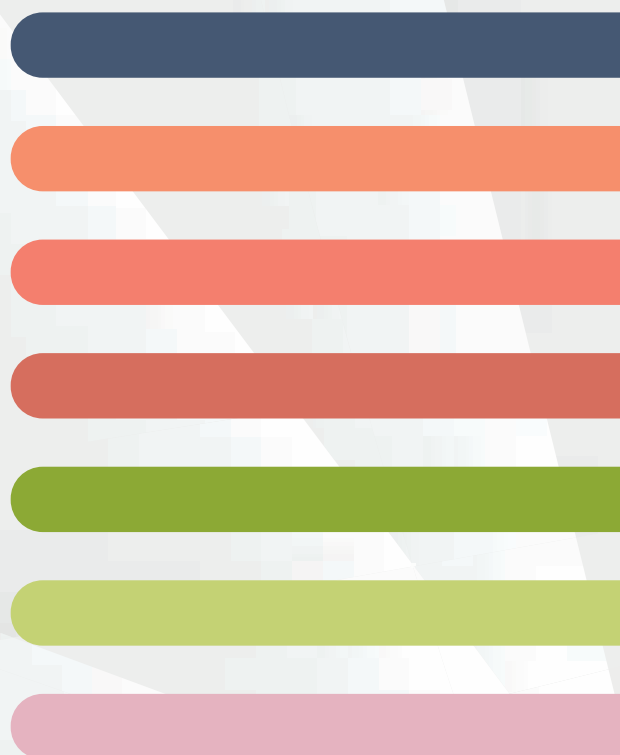
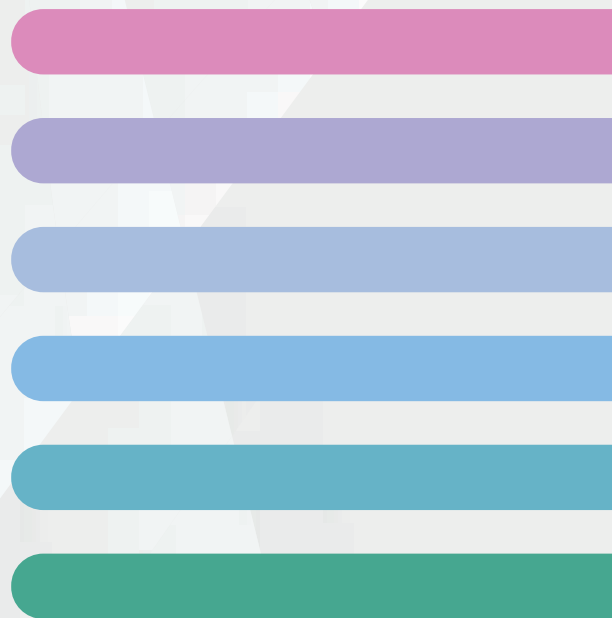

TRANSFORMADOS DE PAPEL E ENVELOPES

BANDAS SEPARADORAS

Q-CONNECT®



200F
(4x50F)

CÓD.	REF.		
25944	KF01226	1	10

BANDAS SEPARADORAS

50 folhas x 4 cores fluorescentes. Suporte de papel opaco. Para encontrar facilmente as páginas de interesse. Pode escrever na sua superfície. Medidas: 50 x 20 mm. **Pack de 200 bandas.**

Q-CONNECT®

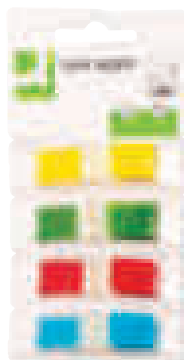

140F
(4x35F)

CÓD.	REF.		
43308	KF03631	-	1

BANDAS SEPARADORAS

Material plástico transparente. Ideais para marcar e localizar informação. Medidas: 45 x 12 mm. **Pack de 4 dispensadores com 35 bandas de cor.**

Q-CONNECT®



160F
(4x40F)

CÓD.	REF.		
25945	KF01225	1	10

BANDAS SEPARADORAS

40 folhas x 4 cores transparentes. Para encontrar facilmente as páginas de interesse. Material plástico. Medidas: 45 x 25 mm. **Pack de 160 bandas.**

Q-CONNECT®

50F
(1x50F)

CÓD.	REF.	COR		
43311	KF03634	AMARELO	-	1
43309	KF03632	AZUL	-	1
43313	KF03636	LARANJA	-	1
43310	KF03633	VERMELHO	-	1
43312	KF03635	VERDE	-	1

BANDAS SEPARADORAS

Dispensador de cores em material plástico. Ideal para marcar e localizar informação. Medidas: 45 x 25 mm. **Dispensador com 50 bandas de cores.**

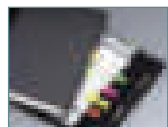

80F
(4x20F)

CÓD.		
163827	-	24

BANDAS SEPARADORAS

Bandas separadoras em papel opaco. 20 folhas x 4 cores fluorescentes. Para encontrar facilmente as páginas de interesse. Pode escrever na sua superfície. Medidas: 20 x 50 mm. **Pack de 80 bandas.**

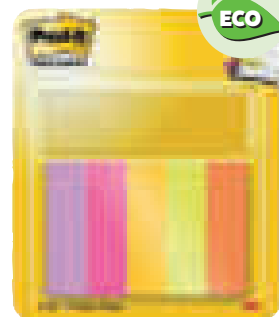

250F
(5x50F)

CÓD.	REF.	MEDIDAS		
166181	670/5	15 x 50 mm	-	1

BANDAS SEPARADORAS ENERGETIC

Bandas separadoras 15 x 50 mm com diferentes cores para poder marcar, destacar ou codificar por cores a informação importante. Pack de 5 blocos de 50 folhas cada um. **Pack de 250 bandas.**



140F
(4x35F)

CÓD.	REF.	CORES		
29415	683-4AB	BRILHANTES	-	1
29414	683-4	CLÁSSICAS	-	1

BANDAS SEPARADORAS INDEX PEQUENAS

Ideais para codificar por cores. Medidas: 43,1 x 12 mm. **Pack de 4 dispensadores de 35 bandas por cor.**

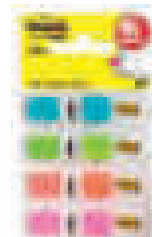
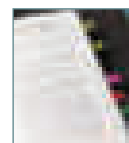

140F
(4x35F)

CÓD.	REF.	CORES		
39955	683-4ABXEU	AZUL LARANJA ROSA VERDE	1	6

BANDAS SEPARADORAS INDEX PEQUENAS

Ideais para codificar por cores, marcar e localizar. 4 dispensadores (35 de cada cor). Medidas: 43,1 x 12 mm. **Pack de 3 cores + 1 grátis.**





ORGANIZA

Para encontrar rapidamente a informação

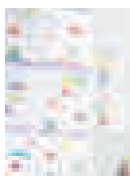

PLANIFICA

Grande flexibilidade e versatilidade



LOCALIZA

Destaca de forma imediata o importante

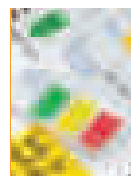

PRIORIZA

Optimiza a tua forma de trabalhar através da codificação de cores



50F
(1x50F)



CÓD.	REF.	COR		
14537	680-5	● AMARELO	-	1
14534	680-2	● AZUL	-	1
14536	680-4	● LARANJA	-	1
14533	680-1	● VERMELHO	-	1
14535	680-3	● VERDE	-	1
19167	680-8	● VIOLETA	-	1

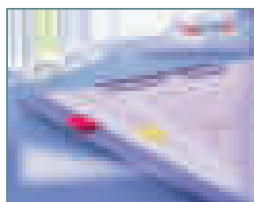

BANDAS SEPARADORAS INDEX MÉDIAS

Ideais para marcar e ordenar informação. Dispensador de 50 unidades. Medidas: 25,4 x 43,1 mm.

Dispensador de 50 bandas de cores.

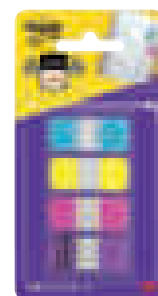
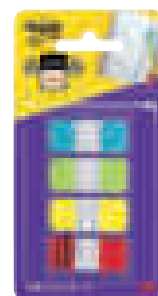

60F
(3x20F)

40F
(4x10F)

CÓD.	REF.	CORES		
63085	680-OLP	●●● LARANJA · ROSA · LIMA	-	1
72230	680-PBG	●●● AZUL · LIMA · VIOLETA	-	1

CÓD.	REF.	COR		
78150	676-ALYR-EU	●●●● AMARELO AZUL LIMA VERMELHO	-	1
78151	676-AYPV-EU	●●●● AMARELO AZUL ROSA VIOLETA	-	1

BANDAS SEPARADORAS INDEX MÉDIAS

Ideais para codificar por cores, marcar e localizar facilmente a informação. Medidas: 43,2 x 24 mm. **Pack de 3 dispensadores de 20 bandas por cor.**

BANDAS SEPARADORAS INDEX RÍGIDAS MINI

Resistentes. Não se dobram com o tempo. Ideais para classificar e arquivar, organizando o trabalho de forma duradoura. Medidas: 38,1 x 15,8 mm. **Pack de 4 dispensadores de 10 bandas por cor.**

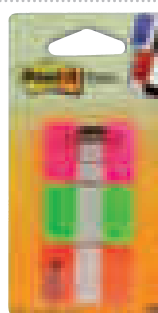
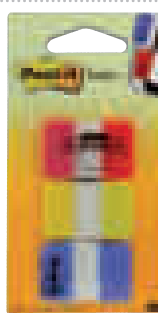

66F
(3x22F)

66F
(3x22F)

CÓD.	REF.	CORES		
37979	686-RYB	●●● AMARELO · AZUL · VERMELHO	-	1
37978	686-PGO	●●● LARANJA · ROSA · VERDE	-	1

CÓD.	REF.	CORES		
72231	686L-GBR	●●● VERMELHO · VERDE · AZUL	-	1

BANDAS SEPARADORAS INDEX RÍGIDAS MÉDIAS

Não se enrugam ou dobram com o tempo. Translúcidas. Podem trocar-se de lugar facilmente sem danificar o documento. Pode-se ainda escrever em toda a sua superfície. Medidas: 38 x 25,4 mm. **Pack de 3 dispensadores de 22 bandas por cor.**

BANDAS SEPARADORAS INDEX RÍGIDAS MÉDIAS

Não se enrugam ou dobram com o tempo. Ideais para arquivar e etiquetar. Pode-se escrever em toda a superfície. Com franja em cor. Medidas: 38,1 x 25,4 mm. **Pack de 3 dispensadores de 22 bandas por cor.**



24F
(4x6F)

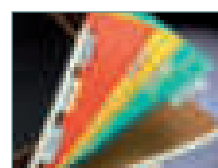

CÓD.	REF.		
37982	686F-1	-	1

BANDAS SEPARADORAS INDEX RÍGIDAS GRANDES PLANAS

Extra grossuras. Não se enrugam ou dobram com o tempo. Translúcidas. Podem trocar-se de lugar facilmente sem danificar o documento, como ainda escrever em toda a sua superfície. Medidas: 50,8 x 38 mm. **Pack de 4 dispensadores de 6 bandas por cor.**

TRANSFORMADOS DE PAPEL E ENVELOPES

BANDAS SEPARADORAS



24F
(4x6F)



CÓD.	REF.	CORES		
37981	686A-1	●●●● AMARELO · AZUL · VERMELHO · VERDE		1

BANDAS SEPARADORAS INDEX RÍGIDAS GRANDES INCLINADAS

Não se enrugam ou dobram com o tempo. Translúcidas. Podem trocar-se de lugar facilmente sem danificar o documento, como ainda escrever em toda a sua superfície. Medidas: 50,8 x 38 mm.

Pack de 4 dispensadores de 6 bandas por cor.

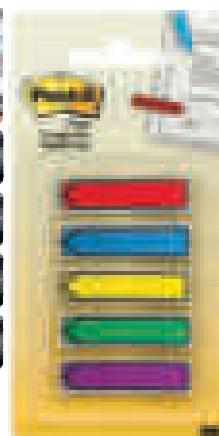

CÓD.	REF.	CORES	DISPENSADORES	BANDAS		
37977	684-ARR3	●●●● AMARELO · AZUL · VERMELHO · VERDE	4	96 uds. 24 x COR	-	1
37980	684-ARR1	●●●● AMARELO · AZUL · VERMELHO · VERDE · VIOLETA	5	100 uds. 20 x COR	-	1

BANDAS SEPARADORAS INDEX SETAS PEQUENAS

Ajudam a localizar os seus dados. Medidas: 43,1 x 12 mm. **O pack.**

BLOCOS DE NOTAS ADESIVAS

Q-CONNECT®

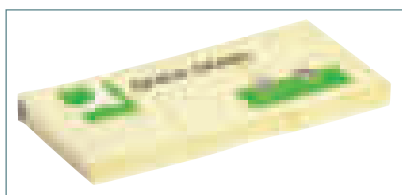

100F



CÓD.	REF.	MEDIDAS		
25939	KF10500	38 x 51 mm		12
25940	KF10501	51 x 76 mm		12
25941	KF10502	76 x 76 mm		12
25943	KF01410	102 x 76 mm		12
25942	KF10503	127 x 76 mm		12

BLOCOS DE NOTAS ADESIVAS

Muito úteis para recordar informação. Cor amarela. **Bloco de 100 folhas.**

Q-CONNECT®



150F
(3x50F)

CÓD.	REF.		
34208	KF01224	-	1

BLOCOS DE NOTAS ADESIVAS NÉON

Muito úteis para recordar informação. Cores fluorescentes. Medidas: 38 x 51 mm. **Pack de 3 unidades de 50 folhas por cor.**

Q-CONNECT®

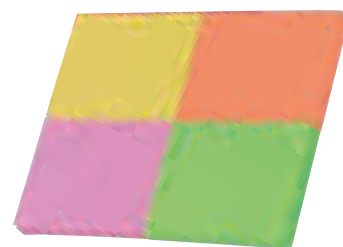

200F
(4x50F)

CÓD.	REF.		
28601	KF10510	1	10

BLOCOS DE NOTAS ADESIVAS NÉON

Muito úteis para recordar informação. Cores fluorescentes. Medidas: 38 x 51 mm. **Pack de 4 unidades de 50 folhas por cor.**



Q-CONNECT®



80F

CÓD.	REF.	COR		
29130	KF10514	● AMARELO	1	6
29131	KF10517	● LARANJA	1	6
29133	KF10516	● ROSA	1	6
29132	KF10515	● VERDE	1	6

BLOCOS DE NOTAS ADESIVAS NÉON

Muito úteis para recordar informação. Cores fluorescentes. Medidas: 76 x 76 mm. **Bloco de 80 folhas.**



Q-CONNECT®



960F
(12x80F)

CÓD.	REF.		
28603	KF10508	-	1

BLOCOS DE NOTAS ADESIVAS NÉON

Muito úteis para recordar informação. Cores fluorescentes: amarelo, laranja, rosa e verde. Medidas: 76 x 76 mm. **Pack de 12 unidades de 80 folhas por cor.**



Q-CONNECT®

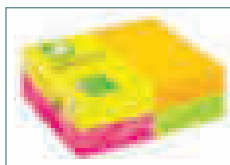

1200F
(12x100F)

CÓD.	REF.		
28604	KF01350	-	1

BLOCOS DE NOTAS ADESIVAS NÉON

Muito úteis para recordar informação. Cores fluorescentes: amarelo, laranja, rosa e verde. Medidas: 127 x 76 mm. 100 folhas por cada cor. **Pack de 12 unidades sortidas em 4 cores.**



Q-CONNECT®

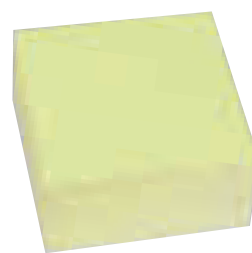

400F

CÓD.	REF.		
25946	KF01346	-	1

BLOCOS DE NOTAS ADESIVAS CUBO

Muito úteis para recordar informação. Cor amarela. Medidas: 76 x 76 mm. **Bloco de 400 folhas.**



Q-CONNECT®

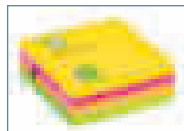

320F

CÓD.	REF.	COR	TIPO		
25948	KF01348	●●● AMARELO · LARANJA · ROSA · VERDE	FLUÓR	-	1
34210	KF02514	●●● AZUL · LARANJA · LILÁS · ROSA	NORMAL	-	1

BLOCOS DE NOTAS ADESIVAS CUBO

Apropriadas para anotar informação. Medidas: 76 x 76 mm. **Bloco de 320 folhas.**

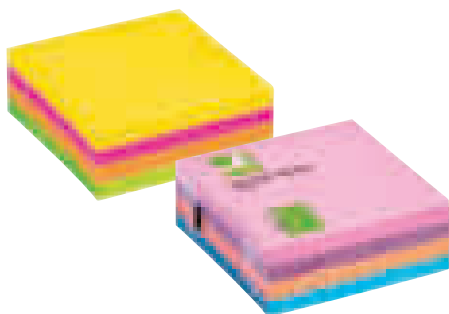

Q-CONNECT®

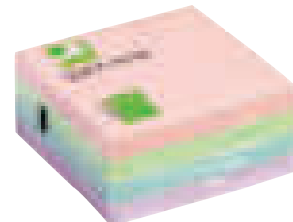

400F

CÓD.	REF.		
25947	KF01347	-	1

BLOCOS DE NOTAS ADESIVAS PASTEL CUBO

Adequadas para tomar notas. Cores pastel: azul, rosa, verde e violeta. Medidas: 76 x 76 mm. **Bloco de 400 folhas.**

Q-CONNECT®

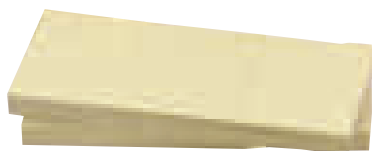

1200F
(12x100F)

CÓD.	REF.		
78006	KF22367	1	12

BLOCOS DE NOTAS ADESIVAS RECICLADAS

Fabricadas com papel 100% reciclado. Muito úteis para recordar informação. Cor amarela. Medidas: 38 x 51 mm. **4 packs de 3 unidades de 100 folhas.**



Q-CONNECT®



100F

CÓD.	REF.		
48824	KF05609	1	12

BLOCOS DE NOTAS ADESIVAS RECICLADAS

Papel 100% reciclado de cor amarela. Muito úteis para recordar informação. Medidas: 76 x 76 mm. **Bloco de 100 folhas.**



UNIDADE MÍNIMA DE VENDA



PERMITE ABERTURA DE EMBALAGEM



MEDIDAS: LARGURA X ALTURA X PROFUNDIDADE

TRANSFORMADOS DE PAPEL E ENVELOPES

BLOCOS DE NOTAS ADESIVAS

Q-CONNECT®

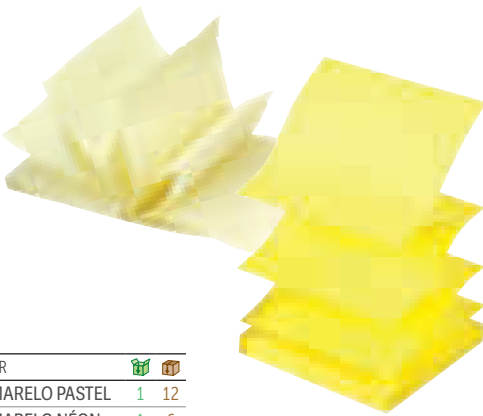

CÓD.	REF.	COR		
34207	KF02161	AMARELO PASTEL	1	12
79046	KF16575	AMARELO NÉON	1	6

BLOCOS DE NOTAS ADESIVAS ZIG ZAG

Muito úteis para recordar informação. Notas zig-zag. Cor amarela. Medidas: 76 x 76 mm. **Bloco de 100 folhas.**

Q-CONNECT®

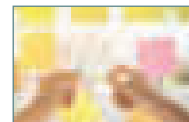

CÓD.	REF.	MEDIDAS		
155147	KF14523	70 x 70 mm	-	1
155148	KF14524	70 x 100 mm	-	1
155149	KF14525	210 x 297 mm	-	1

BLOCOS DE NOTAS ELETROSTÁTICAS

Perfeitas para anotar dados. Sem cola, aderem por energia eletrostática sobre qualquer superfície (parede, janelas, quadros brancos...) Simples e de diferentes cores para visualizar as ideias. 5 cores flúor: amarelo, lilás, laranja, rosa e verde. **Bloco de 100 folhas.**



CÓD.	REF.	MEDIDAS		
08872	653-E	51 x 38 mm	1	12
00720	657	102 x 76 mm	1	12
08873	654	76 x 76 mm	1	12
08874	655	127 x 76 mm	1	12
29390	659	102 x 152 mm	1	6

BLOCOS DE NOTAS ADESIVAS

Muito úteis para recordar informação. Cor amarela. **Bloco de 100 folhas.**



CÓD.	REF.	MEDIDAS		
63080	653CY-VP20	38 x 51 mm	-	1
63081	654CY-VP20	76 x 76 mm	-	1
51903	654Y24-654Y12	76 x 76 mm*	-	1
63082	655CY-VP20	127 x 76 mm	-	1

* Pack de 24 + 12.

BLOCOS DE NOTAS ADESIVAS

As notas clássicas® Cor Canary Yellow™. A forma mais clara, simples e eficaz de tomar uma nota. Cola e descola sem danificar o documento original. 100 folhas por bloco. Cor amarela. Não encelofanados.

Pack poupança de 16 + 4 blocos.



CÓD.	REF.	APRESENTAÇÃO	MEDIDAS		
166182	653-BEA	PACK DE 12 UNIDADES	38 x 51 mm	-	1
166184	654-BEA	PACK DE 6 UNIDADES	76 x 76 mm	-	1
166183	655-BEA	PACK DE 6 UNIDADES	127 x 76 mm	-	1

BLOCO DE NOTAS ADESIVAS BEACHSIDE

Notas adesivas com cores despreocupadas como a praia. Estas cores brilhantes fazem sobressair as mensagens. São ideais para organizar informação ou dar um pouco de cor às mensagens. Blocos de 100 folhas cada um. **pack.**



CÓD.	REF.	MEDIDAS	APRESENTAÇÃO		
29391	653-TFEN	38 x 51 mm	PACK DE 12 SORTIDOS	-	1
29386	654-TFEN	76 x 76 mm	PACK DE 6 SORTIDOS	-	1
29396	655-TFEN	127 x 76 mm	PACK DE 6 SORTIDOS	-	1

BLOCOS DE NOTAS ADESIVAS ENERGIA

Cores néon. Cores: amarelo, amarelo néon, celeste, laranja, rosa e verde. **Pack de 100 folhas.**





Uma cor para cada necessidade



NOVAS CORES!



Notas Post-it® Super Sticky

Duplo poder de adesão* Mais fortes e mais resistentes. Não importa o que fazes ou onde estás desde que as uses.

PEFC 10-31-1996

Feito com adesivo de recursos renováveis

**

Diferentes tamanhos desde XL a XXXL

Chuva de ideias. Captura. Partilha.

EXPERIMENTA A APP POST-IT®

*Comparado com notas Post-it® standard.

**As notas Post-it® Super Sticky são fabricadas com fibras de papel com certificado PEFC provenientes de florestas geridas de forma sustentável, controlando os recursos. As Post-it® Notas Super Sticky contam com um adesivo feito com recursos renováveis, 60% provenientes de plantas que voltam a crescer anualmente.

TRANSFORMADOS DE PAPEL E ENVELOPES

BLOCOS DE NOTAS ADESIVAS



100F



ECO

CÓD.	REF.	APRESENTAÇÃO	MEDIDAS		
164330	653-12-POP	PACK DE 12 UNIDADES	38 x 51 mm	-	1
164332	654-6-POP	PACK DE 6 UNIDADES	76 x 76 mm	-	1
164331	655-6-POP	PACK DE 6 UNIDADES	127 x 76 mm	-	1

BLOCO DE NOTAS ADESIVAS POPTIMISTIC

A coleção Poptimistic traz cores brilhantes que chamam a atenção para as suas mensagens. São ideais para organizar informação. **O pack.**



100F

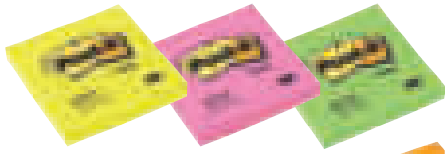

CÓD.	REF.	COR		
27299	654-NY	● AMARELO	1	6
27301	654-NP	● FUCSIA	1	6
27302	654-NO	● LARANJA	1	6
27300	654-NG	● VERDE	1	6

BLOCO DE NOTAS ADESIVAS RECICLADAS

Apropriadas para anotar informação. Cores néon. Medidas: 76 x 76 mm. **Bloco de 100 folhas.**



450F



ECO

CÓD.	REF.		
29379	636-B	-	1

BLOCO DE NOTAS ADESIVAS CUBO

Muito úteis para recordar informação. Cor amarela. Medidas: 76 x 76 mm. **Bloco de 450 folhas.**



450F

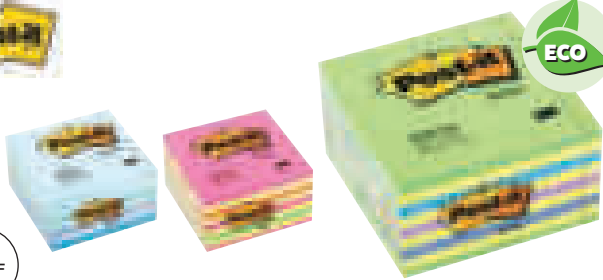

CÓD.	REF.	COR		
46771	2028-B	● AZUL PASTEL	-	1
46770	2028-NP	● ROSA NÉON	-	1
46772	2028-NB	● AZUL VERDE NÉON	-	1

BLOCOS DE NOTAS ADESIVAS CUBO

Bloco de várias cores e tons intensos. Medidas: 76 x 76 mm. **Blocos de 450 folhas.**



400F

TAMANHO MINI

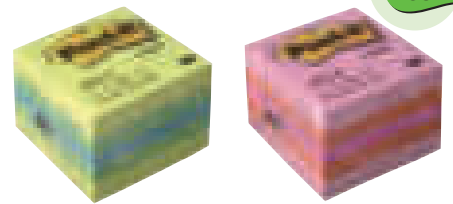

ECO

CÓD.	REF.	COR		
39334	2051-L	● LIMÃO	-	1
39335	2051-P	● ROSA	-	1

BLOCOS DE NOTAS ADESIVAS MINICUBO

Perfeitas para anotar dados de utilidade. Medidas: 51 x 51 mm. **Bloco de 400 folhas.**



Mantém as coisas importantes à vista.

NOTAS DE CORES

- Notas adesivas **Super Sticky**: Duplo poder de adesão.*
- Perfeitas para serem utilizadas em superfícies verticais.

*Comparadas com Notas Post-it Originais



ECO

CÓD.	REF.	MEDIDAS	Nº FOLHAS	APRESENTAÇÃO		
75588	656-12SSCY-EU	51 x 78 mm	90	PACK DE 1	-	1
72233	654-12SSCY-EU	76 x 76 mm	100	PACK DE 12	-	1
72234	655-12SSCY-EU	127 x 76 mm	100	PACK DE 6	-	1

BLOCOS DE NOTAS ADESIVAS SUPER STICKY

As notas que mais colam. Super adesiva. Especialmente indicada para superfícies verticais, rugosas ou de difícil aderência como plástico, madeira, vinil, metal, tecidos, etc. Blocos encelofanados individualmente. **O bloco.**





ECO

450F
(5x90F)

CÓD.	REF.		
75598	654S-N	-	1

BLOCO DE NOTAS ADESIVAS SUPER STICKY CORES CAPE TOWN
As notas que mais colam. Super adesiva. Especialmente indicada para superfícies verticais, rugosas ou de difícil aderência. Cores Cape Town: amarelo, laranja rosa e verde néon. Encelofanados individualmente. Medidas: 76 x 76 mm. **Pack de 5 blocos com 90 folhas.**



ECO

CÓD.	REF.	MEDIDAS	APRESENTAÇÃO		
75590	654-6SS-RIO-EU	76 x 76 mm	PACK DE 6	-	1
78142	622-12SSRIO-EU	47,6 x 47,6 mm	PACK DE 12	-	1

BLOCO DE NOTAS ADESIVAS CORES RIO DE JANEIRO
As notas que mais colam. Super adesiva. Especialmente indicada para superfícies verticais, rugosas ou de difícil aderência. Cores Rio de Janeiro: amarelo néon, azul mediterrâneo, verde néon, laranja néon e rosa fúcsia. 90 folhas. **O pack.**



ECO

N

1080F
(12x90F)

CÓD.	REF.		
166185	622-12SS-SOUL	-	1

BLOCO DE NOTAS ADESIVAS SOULFUL
Super adesivas. Especialmente indicadas para superfícies verticais, rugosas ou de difícil aderência. Cores: tons rosas e azul pastel. 90 folhas. Medidas: 47,6 x 47,6 mm. **Pack de 12 unidades.**



ECO

N

CÓD.	REF.	MEDIDAS		
166188	654-5SS-OAS	76 x 76 mm	-	1
166186	655-5SS-OAS	127 x 76 mm	-	1

BLOCO DE NOTAS ADESIVAS OASIS
Super adesivas. Especialmente indicadas para superfícies verticais, rugosas ou de difícil aderência. Cores: tons verdes e azuis. 90 folhas. **Pack de 5 unidades.**



ECO

N

540F
(6x90F)

CÓD.	REF.		
166187	654-6SS-PLAY	-	1

BLOCO DE NOTAS ADESIVAS PLAYFUL
Notas com cores muito vivas: azul, verde, laranja, roxo, vermelho e amarelo. Medidas: 76 x 76 mm. 90 folhas por bloco. **Pack de 6 blocos com 90 folhas.**



ECO

TOP

2160F
(24x90F)

CÓD.	REF.		
79182	654-SS-VP24COL-EU	-	1

BLOCOS DE NOTAS ADESIVAS
Ideais para apontar tarefas e assuntos pendentes. Forte adesão adicional graças à cola especial. Podem colar-se de forma segura sobre qualquer superfície. 90 folhas. Apresentam-se em caixa organizadora. Cores sortidas: azul, laranja, rosa e verde. Medidas: 76 x 76 mm. **Pack de 21 + 3 blocos grátis.**

TRANSFORMADOS DE PAPEL E ENVELOPES

BLOCOS DE NOTAS ADESIVAS

540F
(6x90F)

CÓD.	REF.	MEDIDAS		
63071	654-6SS-MIA	76 x 76 mm	-	1
63072	655-6SS-MIA	127 x 76 mm	-	1

BLOCOS DE NOTAS ADESIVAS SUPER STICKY CORES MIAMI
Super adesiva. Cola mais e durante mais tempo e sobre mais superfícies. Versátil e chamativa. Perfeitas para superfícies verticais ou de difícil aderência. Cores Miami: azul marinho, rosa néon, verde néon e vermelho.
Pack de 6 blocos com 90 folhas.

1080F
(12x90F)

CÓD.	REF.		
74279	654-12SSUC	-	1

BLOCOS DE NOTAS ADESIVAS SUPER STICKY ULTRA
As notas que mais colam. Super adesiva. Especialmente indicada para superfícies verticais, rugosas ou de difícil aderência. Cores: amarelo, azul mediterrâneo, fúcsia, roxo e verde néon. Medidas: 76 x 76 mm.
Pack de 12 blocos com 90 folhas.

270F

CÓD.	REF.		
75589	2028-SSCY-EU	-	1

BLOCO DE NOTAS ADESIVAS SUPER STICKY CUBO
As notas que mais colam. Super adesiva. Especialmente indicada para superfícies verticais, rugosas ou de difícil aderência. Cor amarela. Medidas: 76 x 76 mm. **Bloco de 270 folhas.**

100F

CÓD.	REF.	APRESENTAÇÃO	MEDIDAS		
38148	653-1T	PACK DE 24	38 x 51 mm	-	1
38149	654-1T	PACK DE 16	76 x 76 mm	-	1

BLOCOS DE NOTAS ADESIVAS RECICLADAS
Blocos de notas produzidos com fibra de papel reciclado. Cartão sem corantes. Em embalagem individual de plástico. Dispensador com design ecologicamente eficiente. Utilização de uma única cor. Em torre. Blocos de 100 folhas. **O pack.**

100F

CÓD.	REF.	APRESENTAÇÃO	MEDIDAS		
29404	653-1	PACK DE 3	38 x 51 mm	1	4
29398	654-1	PACK DE 1	76 x 76 mm	-	1

BLOCOS DE NOTAS ADESIVAS RECICLADAS
Muito úteis para recordar informação. De papel reciclado. Cor amarela. **Bloco de 100 folhas.**

1600F
(16x100F)

CÓD.	REF.		
46776	654-1RPT	-	1

BLOCOS DE NOTAS ADESIVAS RECICLADAS
Notas produzidas com fibra de papel com certificado. Dispensador com design ecologicamente eficiente. Apresentação em torre. Cores pastel: azul, rosa, lilás e verde. Medidas: 76 x 76 mm. **Pack de 16 blocos com 100 folhas.**





100F
(6x76F)

TOP



CÓD. REF.  
29380 R-330 - 1

BLOCOS DE NOTAS ADESIVAS Z-NOTES
Perfeitas para anotar dados de utilidade. Cor amarela. Medidas: 76 x 76 mm. **Bloco de 100 folhas.**



600F
(6x100F)

TOP

CÓD. REF.  
29392 R330-NR - 1

BLOCOS DE NOTAS ADESIVAS Z-NOTES
Perfeitas para anotar dados. Cores sortidas ultra intensas: amarelo, amarelo limão, laranja, lilás, rosa e verde. Medidas: 76 x 76 mm. **Pack de 6 blocos com 100 folhas**



1080F
(12x90F)

ECO

CÓD. REF.  
72239 R330-12SS-CY - 1

BLOCOS DE NOTAS ADESIVAS SUPER STICKY Z-NOTES
As notas que mais colam. Super adesiva. Especialmente indicada para superfícies verticais, rugosas ou de difícil aderência como plástico, madeira, vinil, metal, tecidos, etc. Em Zig-Zag. Pack 12 blocos cor amarelo canário. Blocos encelofanados individualmente. Medidas: 76 x 76 mm. **Pack de 12 blocos com 90 folhas.**



540F
(6x90F)

ECO

CÓD. REF.  
75593 R330-6SS-RIO-EU - 1

BLOCOS DE NOTAS ADESIVAS SUPER STICKY Z-NOTES RIO DE JANEIRO
As notas que mais colam. Super adesiva. Especialmente indicada para superfícies verticais, rugosas ou de difícil aderência. Cores Rio de Janeiro: amarelo, azul mediterrâneo, laranja néon, rosa fúcsia e verde néon. Medidas: 76 x 76 mm. **Pack de 6 blocos em zig zag com 90 folhas.**



100F
(4x152F)

ECO

CÓD. REF.  
29397 662 1 6

BLOCOS DE NOTAS ADESIVAS QUADRICULADO
Quadriculado. Indicado para recordar tarefas a desempenhar. Cor amarela. Colam-se e descolam-se inúmeras vezes sobre qualquer superfície sem deixar marcas e sem danificar o documento original. Medidas: 102 x 152 mm. **Bloco de 100 folhas.**



75F
(4x152F)

ECO

CÓD. REF.  
150374 660-S 1 6

BLOCOS DE NOTAS ADESIVAS SUPER STICKY ULTRA
As notas que mais colam. Super adesiva. Especialmente indicada para superfícies verticais, rugosas ou de difícil aderência. Cor amarela. Medidas: 102 x 152 mm. **Bloco de 75 folhas.**



180F
(4x45F)

ECO

CÓD. REF.  
63075 6445-SSP - 1

BLOCO DE NOTAS ADESIVAS SUPER STICKY NÉON XXL
Colam durante mais tempo e sobre mais superfícies. Perfeita para zonas verticais ou de difícil aderência. Fabricadas 100% com fibras de papel certificadas por PEFC. Formato extra largo. Cores sortidas: amarelo, laranja, fúcsia e verde néon. Medidas: 149 x 98 mm. **Pack de 4 blocos com 45 folhas.**



135F
(3x45F)

extreme notes

CÓD. REF.  
155682 EXT33M-3-UKSP 1 6

BLOCOS DE NOTAS ADESIVAS EXTREME
Blocos de notas adesivas. Cola sobre superfícies rugosas inclusive nas condições mais difíceis. Resistentes à água. Podem-se usar no interior ou exterior, em tons frios e quentes. Cores: amarelo, laranja e verde. Medidas: 76 x 76 mm. **Pack de 3 unidades de 45 folhas.**

TRANSFORMADOS DE PAPEL E ENVELOPES

BLOCOS DE NOTAS ADESIVAS



225F

CÓD.	REF.	FORMA	CORES		
32399	2007-H	CORAÇÃO	●● NÉON · ROSAS DEGRADADAS	-	1
32403	2007-SP	BALÃO	●● AMARELO NÉON · AMARELO · CINZA	-	1

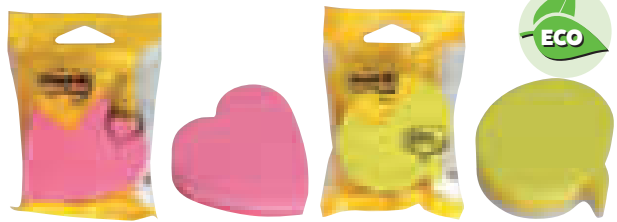

BLOCOS DE NOTAS ADESIVAS FORMAS

Os novos cubos com formas divertidas e atrativas combinações de cores, permitem dar largas à imaginação. A forma mais divertida de utilizar as notas Post-it. Medidas: 70 x 70 mm. **Bloco de 225 folhas.**

DISPENSADORES NOTAS ADESIVAS



100F

CÓD.	REF.		
75600	PRO-B-ISSCY-R330	-	1

DISPENSADOR PRO Z-NOTES

Dispensador com um design moderno e compacto. Formas suaves e redondas. Cor preto / transparente. Inclui 1 bloco de 100 notas Super Sticky Z-Notes de 76 x 76 mm em cor amarela. **O dispensador.**



90F

CÓD.	REF.		
75604	CAT-330	-	1

DISPENSADOR GATO Z-NOTES

Divertido dispensador com forma de gato, ideal para dar vida ao escritório. Inclui 1 bloco de 90 notas Z-Notes de 76 x 76 mm. **O dispensador.**



1200F
(12x100F)

CÓD.	REF.		
46765	DS-100VP	-	1

DISPENSADOR E ORGANIZADOR Z-NOTES

Dispensador com 12 blocos com 100 folhas de 76 x 76 mm e amostras de Index grátis. **O dispensador.**

BLOCOS DE PAPEL



80
g/m²

CÓD.	REF.	COMP. X LARG. X ALT.	FOLHAS		
11409	TA01	100 x 100 x 60 mm	500 + 75	-	1
14093	TA02	100 x 100 x 100 mm	1000	-	1

BLOCO DE PAPEL COLADO

Muito úteis para recordar informação. Cor branco. Papel de 80 g/m². **O bloco de papel.**



90
g/m²

680

CÓD.	COR		
78605	ARCO-ÍRIS	-	1
78606	○ BRANCO	-	1

BLOCO DE PAPEL COLADO

Indicado para fazer anotações. Bloco de papel 100% reciclado. Papel de 90 g/m². Medidas: 90 x 90 x 90 mm. **Bloco de 680 folhas.**



70
g/m²

1000



CÓD.	REF.		
97262	TA03	-	1

BLOCO DE PAPEL RECICLADO

Bloco de papel 100% reciclado. Sem colar. Uma forma mais ecológica de anotar informação. Papel de 70 g/m². 1.000 folhas brancas. Medidas: 92 x 102 mm. **Bloco de 1000 folhas.**



80
g/m²

400

CÓD.	REF.	COR		
10467	MT01	○ BRANCO	-	1
06895	MT02	CORES*	-	1

*Amarelo, azul e rosa.

BLOCO DE NOTAS DE PAPEL

Muito úteis para recordar informação. Papel de 80 g/m². Medidas: 95 x 90 x 40 mm. **Bloco de 400 folhas.**



1. FORMATOS DE CADERNO

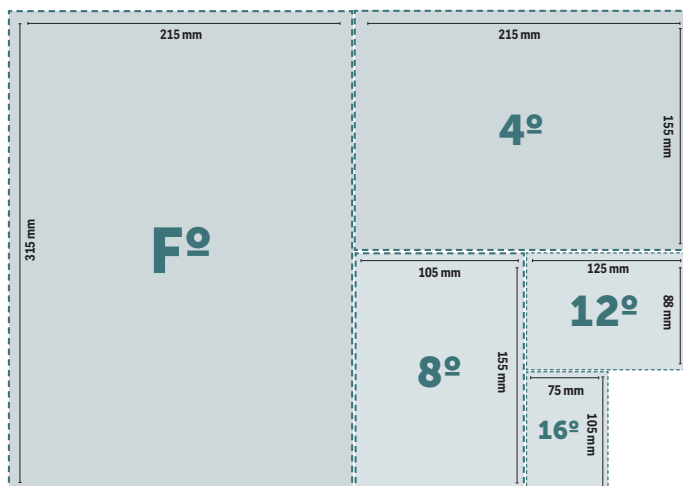
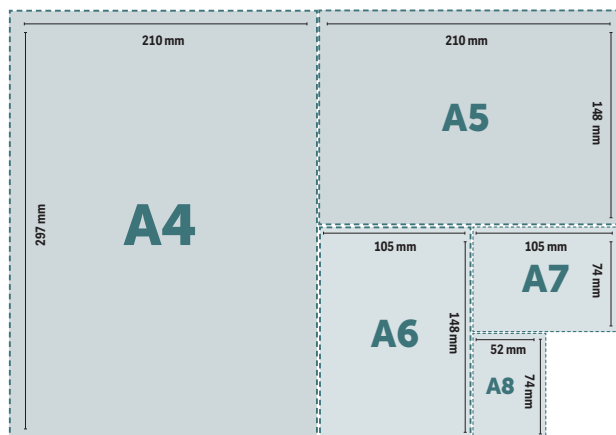

2. TIPOS DE CAPAS



CAPA CARTÃO

Fabricada em cartão de 400 g/m², impresso e plastificado. Ideal para escolar e como opção muito económica.



CAPA CARTÃO COMPACTO

Capa de cartão compacto de 700 g/m² de espessura, envernizado por uma face.



CAPA DURA

Fabricada em cartão de 800 g/m², com dupla colagem, impressa e plastificada. Grande resistência e rigidez. Ideal tanto para escritório como para escolar.



CAPA EXTRA DURA

Capa de cartão colado de 1,50 mm de espessura, forrada a uma face e com capa interior. Alta qualidade e durabilidade. Ideal para escritório, universidade etc.



CAPA POLIPROPILENO

800 microns. Rígida, muito duradoura e resistente. Não rasga. Design moderno.

3. TIPOS DE ENCADERNAÇÃO



ESPIRAL

Para girar o caderno 360° e poupar espaço. Com sistema coil-lock para evitar encraves do arame. Encadernação própria dos cadernos de espiral.



AGRAFADO

Encadernação agrafada na lombada, tipo revista. Encadernação própria destes cadernos.



COLADO

Lombada colada que permite arrancar folhas sem que se rasguem. Encadernação própria de blocos de notas.

REPRESENTAÇÃO EM TAMANHO REAL DOS PAUTADOS E QUADRICULADOS

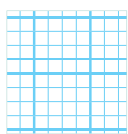

Milimetrado espanhol
Quadrícula de 2 mm

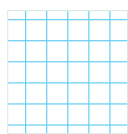

Quadrícula de 3 mm

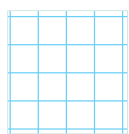

Quadrícula de 4 mm

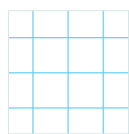

Quadrícula de 5 mm

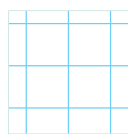

Quadrícula de 6 mm

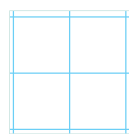

Quadrícula de 8 mm

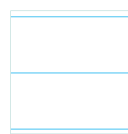

Pautado

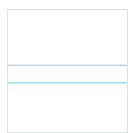

Pauta 2,5 mm

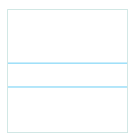

Pauta 3,5 mm



Pautado Montessori 3,5 mm



Pautado Montessori 5 mm

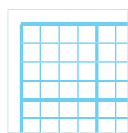

Pautado Nº 46

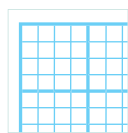

Pautado Nº 47

ÍNDICE DE SÍMBOLOS



Formato



Número de folhas



Gramagem do papel



Microperfurado



Furos



Com 1 banda de cor



Com 4 bandas de cor



Com margem



Liso com dupla margem



Tamanho da quadrícula



Pautado



Coil-lock



UNIDADE MÍNIMA DE VENDA



PERMITE ABERTURA DE EMBALAGEM



MEDIDAS: LARGURA X ALTURA X PROFUNDIDADE

TRANSFORMADOS DE PAPEL E ENVELOPES

SÉRIE SMART. CAPA CARTÃO - PAPEL 60 g/m²

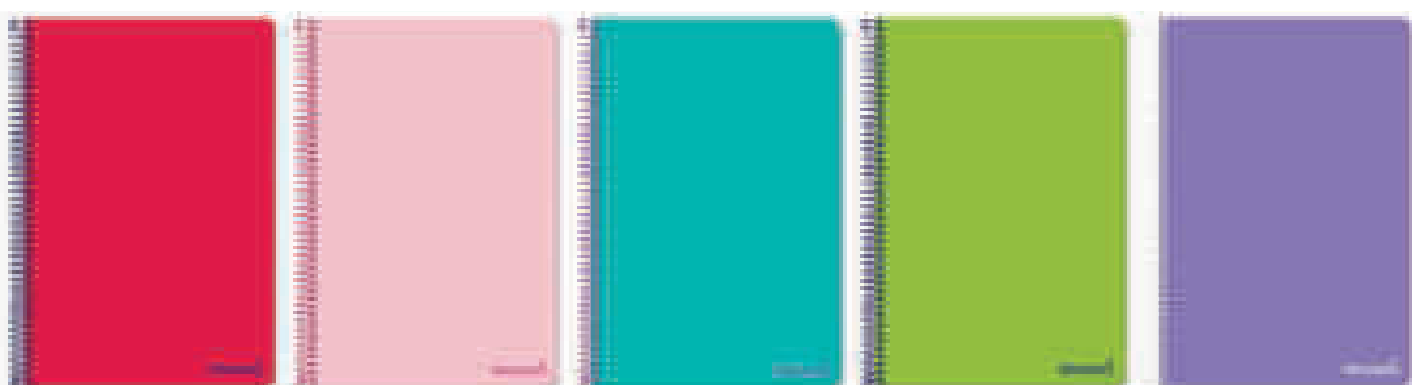

PAPEL

- Papel de 60 g/m².
- Com margem.
- 80 folhas sem banda de cor.

CAPA

- Cartão de 400 g/m² impresso.
- Plastificada em polipropileno brilho.
- 10 cores.

CONTRACAPA

- Cartão de 450 g/m².
- Cores individuais com contracapa com a cor da capa.
- Cores sortidas com contracapa cinza.

ESPIRAL

- Nyolizada.
- Com coil-lock nos formatos A4 e A5.
- Cores individuais com espiral de cor.
- Cores sortidas com espiral branca.

FORMATOS

- Série disponível em DIN A4 e DIN A5.

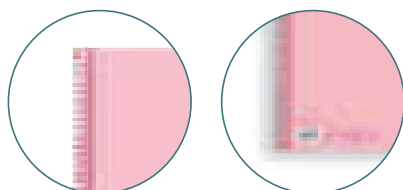

CORES INDIVIDUAIS

ESPIRAL DE COR
CONTRACAPA COR DA CAPA

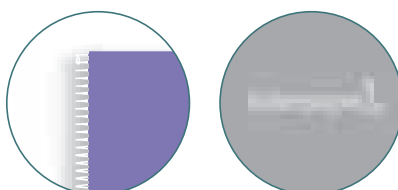

CORES SORTIDAS

ESPIRAL BRANCA
CONTRACAPA CINZA

AO BAIXO



NATURAL

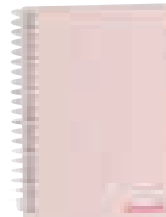

TRANSFORMADOS DE PAPEL E ENVELOPES

SÉRIE SMART. CAPA CARTÃO - PAPEL 60 g/m²

VERDE TURQUESA CELESTE AZUL MARINHO PRETO VIOLETA ROSA VERMELHO LARANJA AMARELO

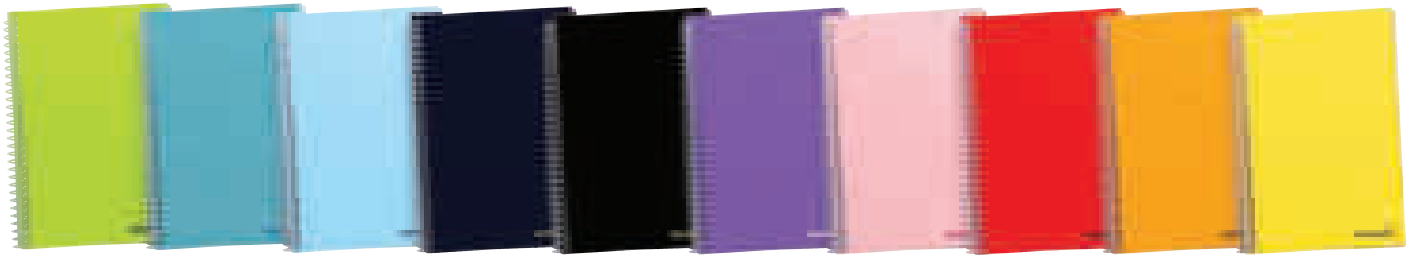

CÓD.	REF.	TAMANHO	Nº FOLHAS	COR	ESPIRAL	IMPRESSÃO	FUROS		
08189	BE01	DIN A4	80	SORTIDAS	BRANCA	QUADRÍCULA 5 mm**	4	1	10
08190	BE02	DIN A4	80	SORTIDAS	BRANCA	PAUTADO 7 mm**	4	-	1
08191	BJ01	DIN A5	80	SORTIDAS	BRANCA	QUADRÍCULA 5 mm	6	1	10
08192	BJ02	DIN A5	80	SORTIDAS	BRANCA	PAUTADO 7 mm	6	-	1
09804	BQ03	8º AO BAIXO (155 x 105 mm)	80	SORTIDAS	BRANCA	QUADRÍCULA 4 mm*	-	-	1
09860	BQ06	8º NATURAL (155 x 105 mm)	80	SORTIDAS	BRANCA	QUADRÍCULA 4 mm*	-	-	1
09861	BQ02	12º AO BAIXO (125 x 85 mm)	80	SORTIDAS	BRANCA	QUADRÍCULA 4 mm*	-	-	1
09862	BQ05	12º NATURAL (85 x 125 mm)	80	SORTIDAS	BRANCA	QUADRÍCULA 4 mm*	-	-	1
09863	BQ01	16º AO BAIXO (105 x 75 mm)	80	SORTIDAS	BRANCA	QUADRÍCULA 4 mm*	-	1	10
09864	BQ04	16º NATURAL (75 x 105 mm)	80	SORTIDAS	BRANCA	QUADRÍCULA 4 mm*	-	-	1

* Sem margem.

** Dupla margem.

FORMATO DIN A4:
CAPA DE 400 g/m².
CONTRACAPA 450 g/m².
PESO TOTAL DO CADERNO: 480 g.

FORMATO DIN A5:
CAPA DE 400 g/m².
CONTRACAPA 450 g/m².
PESO TOTAL DO CADERNO: 223 g.

TAMANHO 8º:
CAPA DE 350 g/m².
CONTRACAPA DE 350 g/m².
PESO TOTAL DO CADERNO: 91 g.

TAMANHO 12º:
CAPA DE 350 g/m².
CONTRACAPA DE 350 g/m².
PESO TOTAL DO CADERNO: 52 g.

TAMANHO 16º:
CAPA DE 350 g/m².
CONTRACAPA DE 350 g/m².
PESO TOTAL DO CADERNO: 34 g.

SÉRIE CAPA AZUL. CAPA CARTÃO - PAPEL 75 g/m²



PAPEL

- Papel de 75 g/m².
- 80 folhas.
- Microperfurado.
- Com margem dupla.

ESPIRAL

- Nyolizada branca.
- Com coil-lock.

FORMATOS

- Série disponível em DIN A4 e DIN A5.

CAPA E CONTRACAPA

- Cartão de 400 g/m² impressa.
- Plastificada em polipropileno.



CÓD.	REF.	FORMATO	IMPRESSÃO	FUROS	PESO		
29110	BE03	DIN A4	QUADRÍCULA 5 mm	4	465 g	1	5
29111	BE05	DIN A4	PAUTADO 7 mm	4	465 g	-	1
29112	BE14	DIN A4	LISO	4	465 g	1	5
29113	BJ03	DIN A5	QUADRÍCULA 5 mm	6	246 g	1	5
29114	BJ04	DIN A5	PAUTADO 7 mm	6	246 g	-	1
29115	BJ05	DIN A5	LISO	6	246 g	-	1

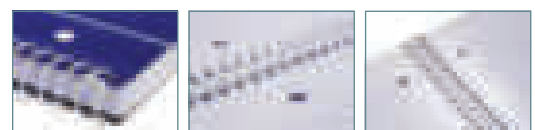

TRANSFORMADOS DE PAPEL E ENVELOPES

SÉRIE WITTY. CAPA DURA - PAPEL 75 g/m²



PAPEL

- Papel de 75 g/m².
- 80 e 140 folhas.
- Com margem.

CAPA

- Cartão de 800 g/m² contracolado e impresso.
- Plastificado mate.
- Grande resistência e rigidez.
- 10 cores.

CONTRACAPA

- Cartão de 800 g/m² contracolado.
- Cores individuais com contracapa com a cor da capa.
- Cores sortidas com contracapa cinza.

ESPIRAL

- Nyolizada.
- Com coil-lock.
- Cores individuais com espiral de cor.
- Cores sortidas com espiral branca.

FORMATOS

- Série disponível em DIN A4 e DIN A5.

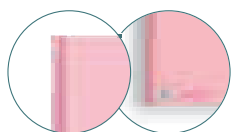

CORES INDIVIDUAIS
ESPIRAL DE COR
CONTRACAPA COR DA CAPA

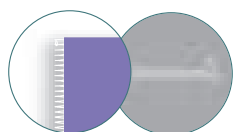

CORES SORTIDAS
ESPIRAL BRANCA
CONTRACAPA CINZA

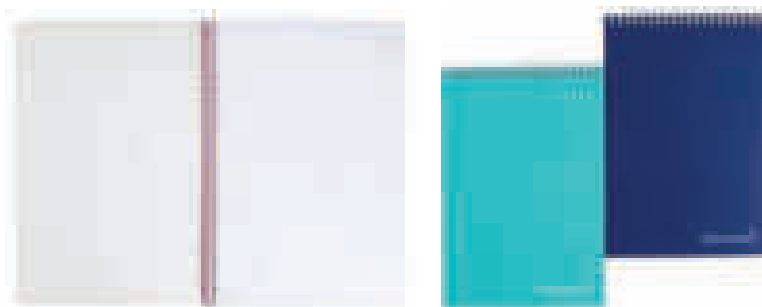

TRANSFORMADOS DE PAPEL E ENVELOPES

SÉRIE WITTY. CAPA DURA - PAPEL 75 g/m²

AMARELO AZUL MARINHO

CELESTE

LARANJA

PRETO

VERMELHO

ROSA

TURQUESA

VERDE

VIOLETA

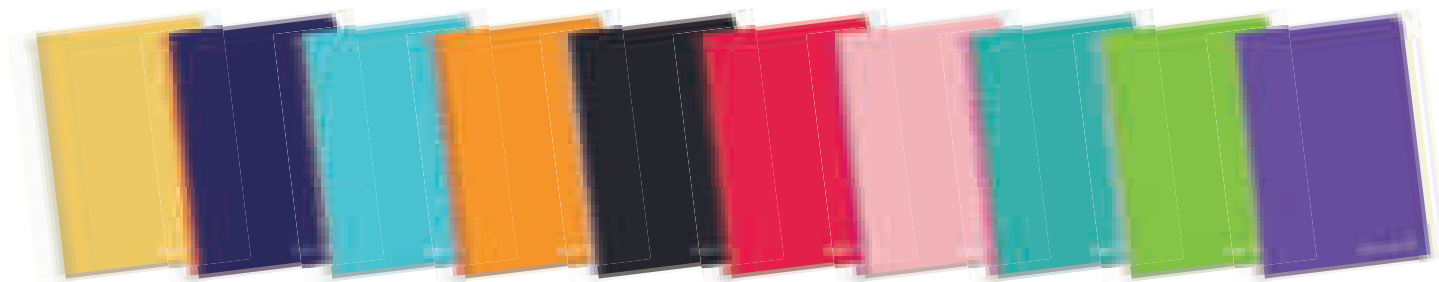

FORMATO DIN A4:

PESO TOTAL DO
CADERNO: 1100 g.

FORMATO DIN A5:

PESO TOTAL DO
CADERNO: 400 g.

TAMANHO 8°:

PESO TOTAL DO
CADERNO: 96 g.

TAMANHO 12°:

PESO TOTAL DO
CADERNO: 68 g.

TAMANHO 16°:

PESO TOTAL DO
CADERNO: 50 g.

CÓD.	REF.	FORMATO	Nº FOLHAS	COLOR	ESPIRAL	IMPRESSÃO		
09771	BA03	DIN A4	140	SORTIDAS	BRANCA	QUADRÍCULA 5 mm***	-	1
09772	BA04	DIN A4	140	SORTIDAS	BRANCA	PAUTADO***	-	1
159596	BJ84	DIN A4	140	SORTIDAS	BRANCA	PAUTADO****	-	1
09769	BJ06	DIN A5	140	SORTIDAS	BRANCA	QUADRÍCULA 5 mm***	-	1
09770	BJ07	DIN A5	140	SORTIDAS	BRANCA	PAUTADO***	-	1
159597	BJ85	DIN A5	140	SORTIDAS	BRANCA	PAUTADO****	-	1

* Sem margem. ** 60 g/m². *** Perfurado/Furos com bandas de cor. **** Dupla margem.



Vê o lado criativo da vida connosco e dá cor às tuas ideias com o nosso amplo universo de produtos de papelaria e material escolar.
Vive a criatividade com a Liderpapel.

TRANSFORMADOS DE PAPEL E ENVELOPES

SÉRIE JOLLY. CAPA FORRADA EXTRA DURA - PAPEL DE 75 g/m²



PAPEL

- Papel de 75 g/m².
- 140 folhas.
- Microperfurado.
- Bandas de 5 cores.

CAPA

- Cartão colado de 1,5 mm de espessura forrado com papel revestido mate de 135 g/m².
- 10 cores.
- Capa interior branca.

CONTRACAPA

- Cartão colado de 1,5 mm de espessura forrado com papel revestido mate de 135 g/m².
- Cores individuais com contracapa com a cor da capa.
- Cores sortidas com contracapa cinza.

ESPIRAL

- Nylolizada.
- Com coil-lock.
- Cores individuais com espiral de cor.
- Cores sortidas com espiral branca.

FORMATOS

- Série disponível em DIN A4 e DIN A5.



FORMATO DIN A4:
PESO TOTAL DO CADERNO: 934 g.

FORMATO DIN A5:
PESO TOTAL DO CADERNO: 488 g.

CÓD.	REF.	FORMATO	Nº FOLHAS	COR	ESPIRAL	IMPRESSÃO	FUROS		
09750	BA95	DIN A4	140	AMARELO	BRANCA	QUADRÍCULA 5 mm	4	-	1
09651	BA28	DIN A4	140	AZUL MARINHO	VERMELHA	QUADRÍCULA 5 mm	4	-	1
09650	BA27	DIN A4	140	CELESTE	BRANCA	QUADRÍCULA 5 mm	4	-	1
09731	BA51	DIN A4	140	LILÁS	PRATA	QUADRÍCULA 5 mm	4	-	1
09748	BA29	DIN A4	140	LARANJA	VERMELHA	QUADRÍCULA 5 mm	4	-	1
09753	BA98	DIN A4	140	PRETO	PRATA	QUADRÍCULA 5 mm	4	-	1
09747	BA50	DIN A4	140	VERMELHO	VERMELHA	QUADRÍCULA 5 mm	4	-	1
09749	BA94	DIN A4	140	ROSA	FUCSIA	QUADRÍCULA 5 mm	4	-	1
09752	BA97	DIN A4	140	TURQUESA	ROSA	QUADRÍCULA 5 mm	4	-	1
09751	BA96	DIN A4	140	VERDE	BRANCA	QUADRÍCULA 5 mm	4	-	1
09754	BA01	DIN A4	140	SORTIDAS	BRANCA	QUADRÍCULA 5 mm	4	-	1
09755	BA59	DIN A4	140	SORTIDAS	BRANCA	QUADRÍCULA 4 mm*	4	-	1
09756	BA02	DIN A4	140	SORTIDAS	BRANCA	PAUTADO	4	-	1
09757	BA32	DIN A4	140	SORTIDAS	BRANCA	LISO	4	-	1
09984	BA99	DIN A4	140	SORTIDAS	BRANCA	MULTIDISCIPLINA**	4	-	1
09758	BJ55	DIN A5	140	SORTIDAS	BRANCA	QUADRÍCULA 5 mm	6	-	1
09759	BJ56	DIN A5	140	SORTIDAS	BRANCA	PAUTADO	6	-	1

* Com margem. ** 112 folhas pautado + 28 folhas quadricula 5 mm.

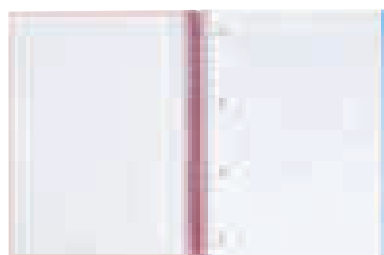

AMARELO

AZUL MARINHO

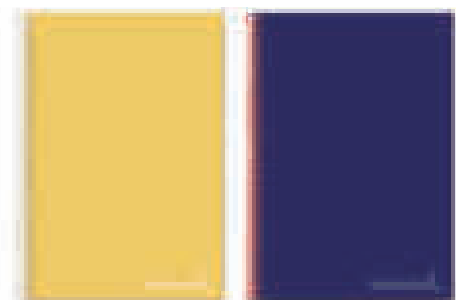

CELESTE

LILÁS



LARANJA

PRETO

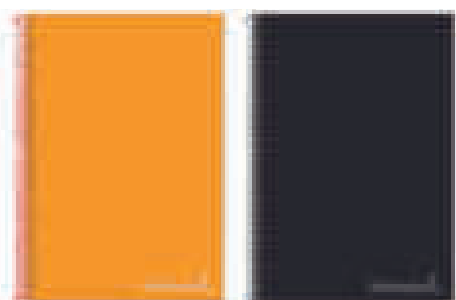

VERMELHO

ROSA



TURQUESA

VERDE



A IMAGINAÇÃO É O MAIOR DOS TESOUROS



TRANSFORMADOS DE PAPEL E ENVELOPES

SÉRIE CRAFTY. CAPA FORRADA EXTRA DURA - PAPEL 90 g/m²



PAPEL

- Papel de 90 g/m².
- 80 folhas sem banda de cor.
- 120 folhas com banda de cor.
- Com margem.

CAPA

- Cartão colado de 1,5 mm de espessura forrado com papel revestido mate de 135 g/m².
- Detalhes em verniz UVI.
- 10 cores.
- Capa interior impressa e plastificada.

CONTRACAPA

- Cartão colado de 1,5 mm de espessura forrado com papel revestido mate de 135 g/m².
- Detalhes em verniz UVI.
- Cores individuais com contracapa com a cor da capa.
- Cores sortidas com contracapa cinza.

ESPIRAL

- Nyolizada.
- Com coil-lock.
- Cores individuais com espiral de cor.
- Cores sortidas com espiral branca.

FORMATOS

- Série disponível em DIN A4 e DIN A5.



VERNIZ UVI

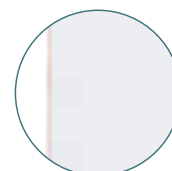

CAPA INTERIOR A
COMBINAR COM A CAPA

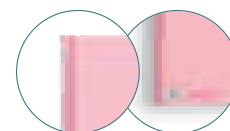

CORES INDIVIDUAIS
ESPIRAL DE COR
CONTRACAPA COR DA CAPA

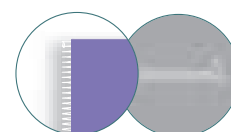

CORES SORTIDAS
ESPIRAL BRANCA
CONTRACAPA CINZA



TRANSFORMADOS DE PAPEL E ENVELOPES

SÉRIE CRAFTY. CAPA FORRADA EXTRA DURA - PAPEL 90 g/m²



CÓD.	REF.	FORMATO	Nº FOLHAS	COR	ESPIRAL	IMPRESSÃO	BANDA COR E MICROPERFURADO	FUROS		
09956	BJ82	DIN A4	80	SORTIDAS	BRANCA	QUADRÍCULA 5 mm	-	-	1	5
09957	BF50	DIN A4	80	SORTIDAS	BRANCA	PAUTADO	-	-	1	5
159598	BJ86	DIN A4	80	SORTIDAS	BRANCA	PAUTADO**	-	-	1	5
09976	BA89	DIN A4	120	● AMARELO	AMARELA	QUADRÍCULA 5 mm*	SIM	4	-	1
09975	BA05	DIN A4	120	● AZUL MARINHO	AZUL MARINHO	QUADRÍCULA 5 mm*	SIM	4	-	1
09970	BA57	DIN A4	120	● CELESTE	CELESTE	QUADRÍCULA 5 mm*	SIM	4	-	1
09972	BA10	DIN A4	120	● LARANJA	OURO	QUADRÍCULA 5 mm*	SIM	4	-	1
09977	BA90	DIN A4	120	● PRETO	PRETA	QUADRÍCULA 5 mm*	SIM	4	-	1
09973	BA06	DIN A4	120	● VERMELHO	VERMELHA	QUADRÍCULA 5 mm*	SIM	4	-	1
09980	BA93	DIN A4	120	● ROSA	ROSA CLARA	QUADRÍCULA 5 mm*	SIM	4	-	1
09978	BA91	DIN A4	120	● TURQUESA	PRATA	QUADRÍCULA 5 mm*	SIM	4	-	1
09974	BA07	DIN A4	120	● VERDE	VERDE	QUADRÍCULA 5 mm*	SIM	4	-	1
09979	BA92	DIN A4	120	● VIOLETA	VIOLETA	QUADRÍCULA 5 mm*	SIM	4	-	1
09244	BC39	DIN A5	80	SORTIDAS	BRANCA	PAUTADO	-	-	-	1
09247	BC80	DIN A5	80	SORTIDAS	BRANCA	QUADRÍCULA 5 mm	-	-	-	1
159599	BJ87	DIN A5	80	SORTIDAS	BRANCA	PAUTADO**	-	-	-	1
09549	BJ71	DIN A5	120	● AMARELO	AMARELA	QUADRÍCULA 5 mm*	SIM	6	-	1
09547	BJ08	DIN A5	120	● AZUL MARINHO	AZUL MARINHO	QUADRÍCULA 5 mm*	SIM	6	-	1
09543	BJ58	DIN A5	120	● CELESTE	CELESTE	QUADRÍCULA 5 mm*	SIM	6	-	1
09544	BJ13	DIN A5	120	● LARANJA	OURO	QUADRÍCULA 5 mm*	SIM	6	-	1
09647	BJ74	DIN A5	120	● PRETO	PRETA	QUADRÍCULA 5 mm*	SIM	6	-	1
09545	BJ09	DIN A5	120	● VERMELHO	VERMELHA	QUADRÍCULA 5 mm*	SIM	6	-	1
09648	BJ75	DIN A5	120	● ROSA	ROSA CLARA	QUADRÍCULA 5 mm*	SIM	6	-	1
09550	BJ72	DIN A5	120	● TURQUESA	PRATA	QUADRÍCULA 5 mm*	SIM	6	-	1
09546	BJ10	DIN A5	120	● VERDE	VERDE	QUADRÍCULA 5 mm*	SIM	6	-	1
09552	BJ73	DIN A5	120	● VIOLETA	VIOLETA	QUADRÍCULA 5 mm*	SIM	6	-	1

* Sem margem. ** Dupla margem.

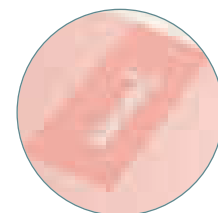
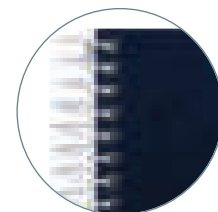
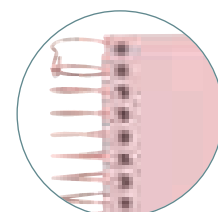

FORMATO DIN A4
80 FOLHAS:
 PESO TOTAL DO
 CADERNO: 691 g.
FORMATO DIN A4
120 FOLHAS:
 PESO TOTAL DO
 CADERNO: 948 g.
FORMATO DIN A5
80 FOLHAS:
 PESO TOTAL DO
 CADERNO: 369 g.
FORMATO DIN A5
120 FOLHAS:
 PESO TOTAL DO
 CADERNO: 495 g.

TRANSFORMADOS DE PAPEL E ENVELOPES

SÉRIE WONDER. CAPA PLÁSTICO - PAPEL DE 90 g/m²



PAPEL

- Papel de 90 g/m².
- Com margem.

CAPA

- Polipropileno opaco de 600 microns impresso.
- 10 cores.

CONTRACAPA

- Polipropileno opaco de 600 microns impresso.
- Cores individuais com contracapa com a cor da capa.
- Cores sortidas com contracapa cinza.

ESPIRAL

- Nyolizada.
- Com coil-lock.
- Cores individuais com espiral da cor do logótipo.
- Cores sortidas com espiral branca.

FORMATOS

- Série disponível em DIN A4, DIN A5, DIN A6 e DIN A7.

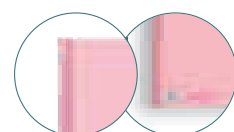

CORES INDIVIDUAIS
ESPIRAL DE COR
CONTRACAPA COR DA CAPA

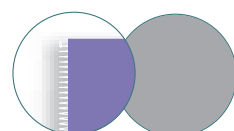
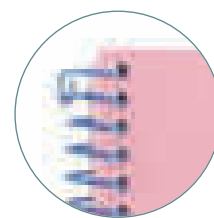

CORES SORTIDAS
ESPIRAL BRANCA
CONTRACAPA CINZA

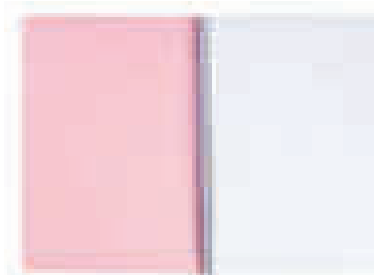
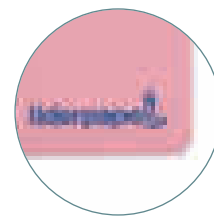
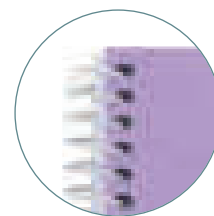

FORMATO DIN A4 80 FOLHAS:
PESO TOTAL DO CADERNO: 571 g.

FORMATO DIN A4 120 FOLHAS:
PESO TOTAL DO CADERNO: 816 g.

FORMATO DIN A5 80 FOLHAS:
PESO TOTAL DO CADERNO: 303 g.

FORMATO DIN A5 120 FOLHAS:
PESO TOTAL DO CADERNO: 423 g.

FORMATO DIN A6 120 FOLHAS:
PESO TOTAL DO CADERNO: 200 g.

FORMATO DIN A7 100 FOLHAS:
PESO TOTAL DO CADERNO: 88 g.

TRANSFORMADOS DE PAPEL E ENVELOPES

SÉRIE WONDER. CAPA PLÁSTICO - PAPEL DE 90 g/m²

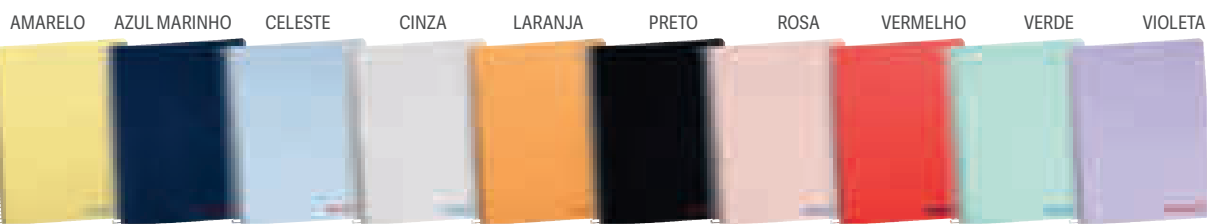

90
g/m²



CÓD.	REF.	FORMATO	Nº FOLHAS	COR	ESPIRAL	IMPRESSÃO	BANDA COR E MICROPERFURADO	MARGEM	FUROS		
08937	BA20	DIN A4	120	● AMARELO	AZUL	QUADRÍCULA 5 mm	SIM	-	4	-	1
08944	BA86	DIN A4	120	● AZUL MARINHO	VERMELHA	QUADRÍCULA 5 mm	SIM	-	4	-	1
08938	BA15	DIN A4	120	● CELESTE	VERMELHA	QUADRÍCULA 5 mm	SIM	-	4	-	1
08945	BA87	DIN A4	120	● CINZA	AZUL	QUADRÍCULA 5 mm	SIM	-	4	-	1
08939	BA18	DIN A4	120	● LARANJA	VERMELHA	QUADRÍCULA 5 mm	SIM	-	4	-	1
08943	BA85	DIN A4	120	● PRETO	VERMELHA	QUADRÍCULA 5 mm	SIM	-	4	-	1
08940	BA16	DIN A4	120	● ROSA	AZUL	QUADRÍCULA 5 mm	SIM	-	4	-	1
08946	BA88	DIN A4	120	● VERMELHO	AZUL	QUADRÍCULA 5 mm	SIM	-	4	-	1
08941	BA17	DIN A4	120	● VERDE	AZUL	QUADRÍCULA 5 mm	SIM	-	4	-	1
08942	BA19	DIN A4	120	● VIOLETA	VERMELHA	QUADRÍCULA 5 mm	SIM	-	4	-	1
163515	TH68	DIN A4	80	SORTIDAS	BRANCA	QUADRÍCULA 5 mm	-	SIM	-	1	10
08932	BF28	DIN A4	80	SORTIDAS	BRANCA	PAUTADO	-	SIM	-	-	1
10751	TH66	DIN A4	80	SORTIDAS	BRANCA	LISO	-	SIM	-	-	1
159600	BJ88	DIN A4	80	SORTIDAS	BRANCA	PAUTADO*	-	SIM	-	-	10
09232	BJ19	DIN A5	120	● AMARELO	AZUL	QUADRÍCULA 5 mm	SIM	-	6	-	1
09239	BJ68	DIN A5	120	● AZUL MARINHO	VERMELHA	QUADRÍCULA 5 mm	SIM	-	6	-	1
09233	BJ14	DIN A5	120	● CELESTE	VERMELHA	QUADRÍCULA 5 mm	SIM	-	6	-	1
09240	BJ69	DIN A5	120	● CINZA	AZUL	QUADRÍCULA 5 mm	SIM	-	6	-	1
09234	BJ17	DIN A5	120	● LARANJA	VERMELHA	QUADRÍCULA 5 mm	SIM	-	6	-	1
09238	BJ67	DIN A5	120	● PRETO	VERMELHA	QUADRÍCULA 5 mm	SIM	-	6	-	1
09235	BJ15	DIN A5	120	● ROSA	AZUL	QUADRÍCULA 5 mm	SIM	-	6	-	1
09241	BJ70	DIN A5	120	● VERMELHO	AZUL	QUADRÍCULA 5 mm	SIM	-	6	-	1
09236	BJ16	DIN A5	120	● VERDE	AZUL	QUADRÍCULA 5 mm	SIM	-	6	-	1
09237	BJ18	DIN A5	120	● VIOLETA	VERMELHA	QUADRÍCULA 5 mm	SIM	-	6	-	1
09227	BC19	DIN A5	80	SORTIDAS	BRANCA	QUADRÍCULA 4 mm	-	SIM	-	1	5
163516	TH69	DIN A5	80	SORTIDAS	BRANCA	QUADRÍCULA 5 mm	-	SIM	-	-	5
09228	TH37	DIN A5	80	SORTIDAS	BRANCA	PAUTADO	-	SIM	-	1	5
08568	BD15	DIN A6	120	● AMARELO	AZUL	QUADRÍCULA 5 mm	SIM	-	-	-	1
08915	BD28	DIN A6	120	● AZUL MARINHO	VERMELHA	QUADRÍCULA 5 mm	SIM	-	-	-	1
08826	BD10	DIN A6	120	● CELESTE	VERMELHA	QUADRÍCULA 5 mm	SIM	-	-	-	1
08916	BD29	DIN A6	120	● CINZA	AZUL	QUADRÍCULA 5 mm	SIM	-	-	-	1
08828	BD13	DIN A6	120	● LARANJA	VERMELHA	QUADRÍCULA 5 mm	SIM	-	-	-	1
08914	BD27	DIN A6	120	● PRETO	VERMELHA	QUADRÍCULA 5 mm	SIM	-	-	-	1
08829	BD11	DIN A6	120	● ROSA	AZUL	QUADRÍCULA 5 mm	SIM	-	-	-	1
08917	BD30	DIN A6	120	● VERMELHO	AZUL	QUADRÍCULA 5 mm	SIM	-	-	-	1
08830	BD12	DIN A6	120	● VERDE	AZUL	QUADRÍCULA 5 mm	SIM	-	-	-	1
08913	BD14	DIN A6	120	● VIOLETA	VERMELHA	QUADRÍCULA 5 mm	SIM	-	-	-	1
08918	BG09	DIN A7	100	● AMARELO	AZUL	QUADRÍCULA 5 mm	SIM	-	-	-	1
08927	BG18	DIN A7	100	● AZUL MARINHO	VERMELHA	QUADRÍCULA 5 mm	SIM	-	-	-	1
08919	BG04	DIN A7	100	● CELESTE	VERMELHA	QUADRÍCULA 5 mm	SIM	-	-	-	1
08928	BG19	DIN A7	100	● CINZA	AZUL	QUADRÍCULA 5 mm	SIM	-	-	-	1
08920	BG07	DIN A7	100	● LARANJA	VERMELHA	QUADRÍCULA 5 mm	SIM	-	-	-	1
08926	BG17	DIN A7	100	● PRETO	VERMELHA	QUADRÍCULA 5 mm	SIM	-	-	-	1
08921	BG05	DIN A7	100	● ROSA	AZUL	QUADRÍCULA 5 mm	SIM	-	-	-	1
08929	BG20	DIN A7	100	● VERMELHO	AZUL	QUADRÍCULA 5 mm	SIM	-	-	-	1
08923	BG06	DIN A7	100	● VERDE	AZUL	QUADRÍCULA 5 mm	SIM	-	-	-	1
08924	BG08	DIN A7	100	● VIOLETA	VERMELHA	QUADRÍCULA 5 mm	SIM	-	-	-	1

* Dupla margem.



UNIDADE MÍNIMA DE VENDA



PERMITE ABERTURA DE EMBALAGEM



MEDIDAS: LARGURA X ALTURA X PROFUNDIDADE

TRANSFORMADOS DE PAPEL E ENVELOPES

SÉRIE ANTARTIK. CAPA FORRADA - PAPEL DE 90 g/m²



Florestas sustentáveis



Papel 100% reciclável



Papel ultra suave
BEKK INDEX: 150



Extra branco
ISO11475:
CIE169



Escrita rápida



Alta opacidade
ISO2471: 95%



Secagem rápida da tinta



Otimiza a escrita

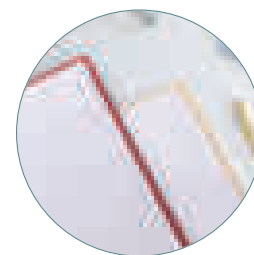

AMARELO CLARO AZUL CELESTE AZUL ESCURO FRAMBOESA MENTA MOSTARDA PRETO ROSA CLARO TURQUESA VERDE

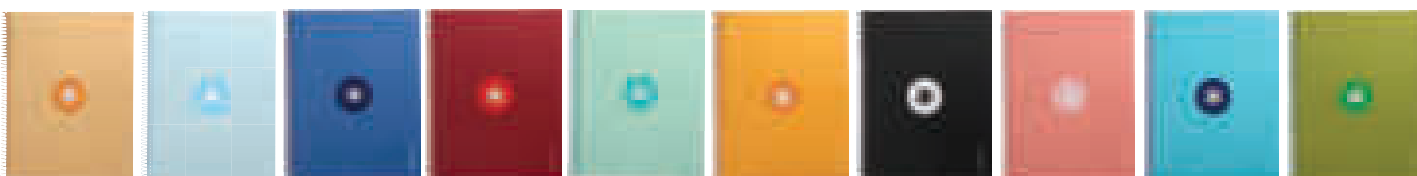

PAPEL

- Papel extra branco de 90 g/m².
- 80 folhas.

CAPA E CONTRACAPA

- Cartão colado de 1,5 mm de espessura forrado com papel revestido mate de 135 g/m².
- Detalhes em verniz UVI.
- 10 cores.
- Capa interior impressa e plastificada.

ESPIRAL

- Nyolizada.
- Com coil-lock.
- Espiral da cor da capa.

FORMATOS

- Série disponível em DIN A4.



CÓD.	REF.	COR	IMPRESSÃO		
161810	KB20	AMARELO CLARO	QUADRÍCULA 5 mm	-	1
161815	KB25	AZUL CELESTE	QUADRÍCULA 5 mm	-	1
161817	KB27	AZUL ESCURO	QUADRÍCULA 5 mm	-	1
161809	KB19	FRAMBOESA	QUADRÍCULA 5 mm	-	1
161813	KB23	MENTA	QUADRÍCULA 5 mm	-	1
161811	KB21	MOSTARDA	QUADRÍCULA 5 mm	-	1
161808	KB18	PRETO	QUADRÍCULA 5 mm	-	1
161814	KB24	ROSA CLARO	QUADRÍCULA 5 mm	-	1
161816	KB26	TURQUESA	QUADRÍCULA 5 mm	-	1
161812	KB22	VERDE	QUADRÍCULA 5 mm	-	1
162138	KB30	AMARELO CLARO	PAUTADO	-	1
162140	KB35	AZUL CELESTE	PAUTADO	-	1
162139	KB37	AZUL ESCURO	PAUTADO	-	1
162141	KB29	FRAMBOESA	PAUTADO	-	1
162142	KB33	MENTA	PAUTADO	-	1
162143	KB31	MOSTARDA	PAUTADO	-	1
162144	KB28	PRETO	PAUTADO	-	1
162145	KB34	ROSA CLARO	PAUTADO	-	1
162146	KB36	TURQUESA	PAUTADO	-	1
162147	KB32	VERDE	PAUTADO	-	1

FORMATO DIN A4 80 FOLHAS:
PESO TOTAL DO CADERNO: 500 g.



#DIZMUITODETI

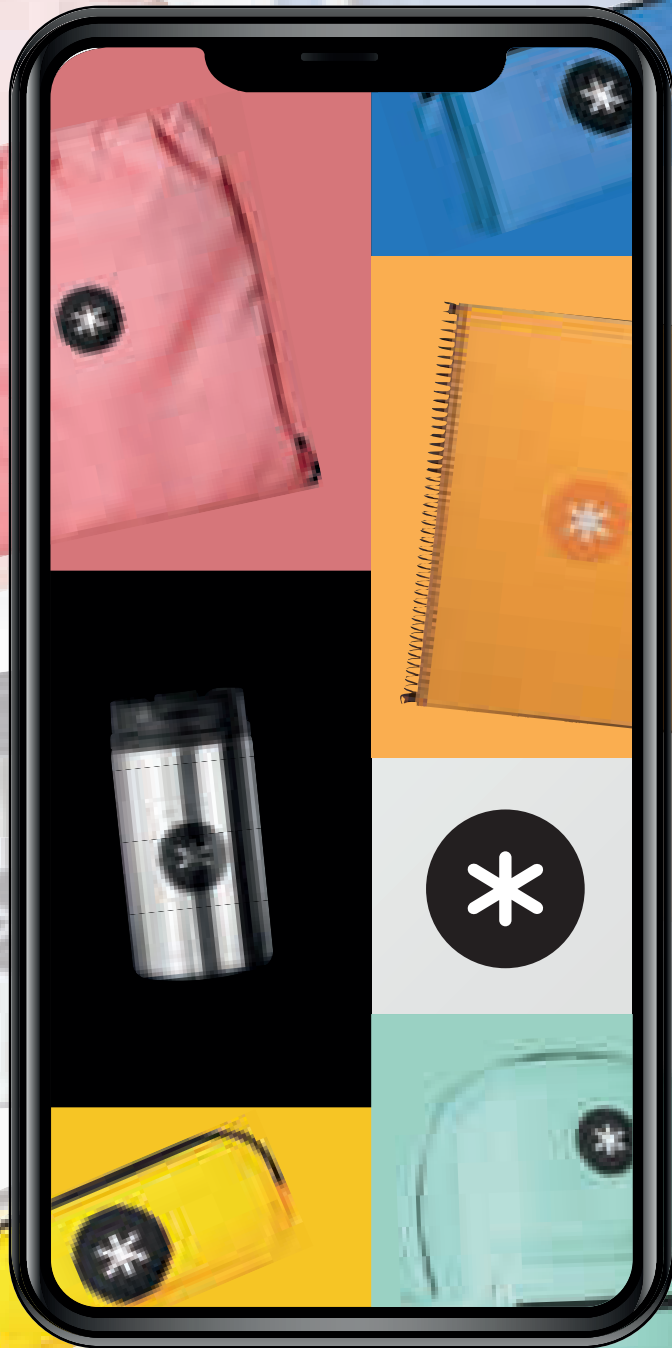

antartik*

TRANSFORMADOS DE PAPEL E ENVELOPES

SÉRIE ANTARTIK. CAPA FORRADA - PAPEL DE 100 g/m²



Florestas sustentáveis



Papel 100% reciclável



Papel ultra suave
BEKK INDEX: 150



Extra branco
ISO11475:
CIE169



Escrita rápida



Alta opacidade
ISO2471: 95%



Secagem rápida da tinta



Otimiza a escrita

AZUL

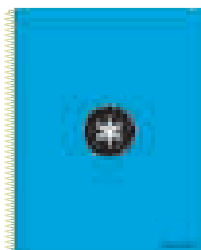

CORAL

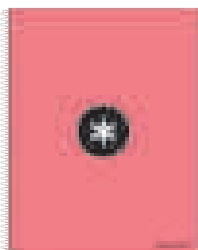

MENTA



PRETO



VERMELHO



ROSA



EDIÇÃO LIMITADA

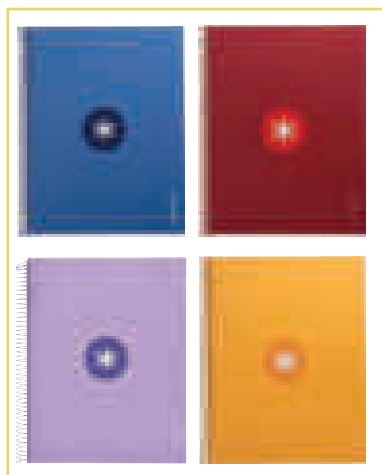

EDIÇÃO LIMITADA

EDIÇÃO LIMITADA

EDIÇÃO LIMITADA



CÓD.	REF.	COR	FORMATO	IMPRESSÃO	FUROS	COR ESPIRAL	
74582	KD21	AZUL	DIN A4	QUADRÍCULA 5 mm	4	AMARELO	- 1
64650	KD85	CORAL	DIN A4	QUADRÍCULA 5 mm	4	BRANCA	- 1
64651	KD86	MENTA	DIN A4	QUADRÍCULA 5 mm	4	BRANCA	- 1
74591	KD30	PRETO	DIN A4	QUADRÍCULA 5 mm	4	VERMELHA	- 1
74583	KD22	VERMELHO	DIN A4	QUADRÍCULA 5 mm	4	AZUL	- 1
74586	KD25	ROSA	DIN A4	QUADRÍCULA 5 mm	4	AZUL	- 1
74790	KD63	SORTIDAS	DIN A4	QUADRÍCULA 5 mm	4	SORTIDAS	- 12
163541	KH01	AZUL MARINHO	DIN A4	QUADRÍCULA 5 mm	4	AZUL	- 1
80847	AW84	FRAMBOESA	DIN A4	QUADRÍCULA 5 mm	4	FRAMBOESA	- 1
05070	BA73	LAVANDA	DIN A4	QUADRÍCULA 5 mm	4	BRANCA	- 1
80848	AW85	MOSTARDA	DIN A4	QUADRÍCULA 5 mm	4	MOSTARDA	- 1
74542	KD01	AZUL	DIN A4	PAUTADO	4	AMARELO	- 1
159913	KD95	CORAL	DIN A4	PAUTADO	4	BRANCA	- 1
159914	KD96	MENTA	DIN A4	PAUTADO	4	BRANCA	- 1
74551	KD10	PRETO	DIN A4	PAUTADO	4	VERMELHA	- 1
74543	KD02	VERMELHO	DIN A4	PAUTADO	4	AZUL	- 1
74546	KD05	ROSA	DIN A4	PAUTADO	4	AZUL	- 1
74786	KD61	SORTIDAS	DIN A4	PAUTADO	4	SORTIDAS	- 12
163542	KH02	AZUL ESCURO	DIN A4	PAUTADO	4	AZUL	- 1
163544	KH04	FRAMBOESA	DIN A4	PAUTADO	4	FRAMBOESA	- 1
159915	KD97	LAVANDA	DIN A4	PAUTADO	4	BRANCA	- 1
163543	KH03	MOSTARDA	DIN A4	PAUTADO	4	MOSTARDA	- 1
74622	KD41	AZUL	DIN A4	LISO	4	AMARELO	- 1
163545	KH05	CORAL	DIN A4	LISO	4	BRANCA	- 1
163546	KH06	MENTA	DIN A4	LISO	4	BRANCA	- 1
74631	KD50	PRETO	DIN A4	LISO	4	VERMELHA	- 1
74623	KD42	VERMELHO	DIN A4	LISO	4	AZUL	- 1
74626	KD45	ROSA	DIN A4	LISO	4	AZUL	- 1
74592	KD31	AZUL	DIN A5	QUADRÍCULA 5 mm	6	AMARELO	- 1
64654	KD89	CORAL	DIN A5	QUADRÍCULA 5 mm	6	BRANCA	- 1
64655	KD90	MENTA	DIN A5	QUADRÍCULA 5 mm	6	BRANCA	- 1
163551	KH11	AZUL ESCURO	DIN A5	QUADRÍCULA 5 mm	6	AZUL	- 1
163552	KH12	FRAMBOESA	DIN A5	QUADRÍCULA 5 mm	6	FRAMBOESA	- 1
05074	BA77	LAVANDA	DIN A5	QUADRÍCULA 5 mm	6	BRANCA	- 1
163553	KH13	MOSTARDA	DIN A5	QUADRÍCULA 5 mm	6	MOSTARDA	- 1
74601	KD40	PRETO	DIN A5	QUADRÍCULA 5 mm	6	VERMELHA	- 1
74593	KD32	VERMELHO	DIN A5	QUADRÍCULA 5 mm	6	AZUL	- 1
74596	KD35	ROSA	DIN A5	QUADRÍCULA 5 mm	6	AZUL	- 1
74552	KD11	AZUL	DIN A5	PAUTADO	6	AMARELO	- 1
163554	KH14	CORAL	DIN A5	PAUTADO	6	BRANCA	- 1
163555	KH15	MENTA	DIN A5	PAUTADO	6	BRANCA	- 1
74561	KD20	PRETO	DIN A5	PAUTADO	6	VERMELHA	- 1
74553	KD12	VERMELHO	DIN A5	PAUTADO	6	AZUL	- 1
74556	KD15	ROSA	DIN A5	PAUTADO	6	AZUL	- 1
74632	KD51	AZUL	DIN A5	LISO	6	AMARELO	- 1
163556	KH16	CORAL	DIN A5	LISO	6	BRANCA	- 1
163557	KH17	MENTA	DIN A5	LISO	6	BRANCA	- 1
74641	KD60	PRETO	DIN A5	LISO	6	VERMELHA	- 1
74633	KD52	VERMELHO	DIN A5	LISO	6	AZUL	- 1
74636	KD55	ROSA	DIN A5	LISO	6	AZUL	- 1

FORMATO DIN A4 120 FOLHAS:
PESO TOTAL DO CADERNO: 1030 g.

FORMATO DIN A5 120 FOLHAS:
PESO TOTAL DO CADERNO: 535 g.





Florestas sustentáveis



Papel 100% reciclável



Papel ultra suave BEKK INDEX: 150



Extra branco ISO11475: CIE169



Escrita rápida



Alta opacidade ISO2471:95%



Secagem rápida da tinta



Otimiza a escrita



CÓD.	REF.	COR		
163537	RX03	FRAMBOESA	-	1
163540	RX06	MENTA	-	1
163538	RX04	MOSTARDA	-	1
163536	RX02	PRETO	-	1
163539	RX05	ROSA	-	1

RECARGA DE ANÉIS ANTARTIK 90 g/m²

Recarga DIN A4 Antartik 80 folhas. Quadrícula de 5 mm. 1 banda com 4 furos. Com design exclusivo, características de alta gama, uma recarga sem precedentes que se distingue pela suavidade e brancura do seu papel. Papel extra branco de 90 g/m² ultra suave que torna a escrita muito mais fluída. A tinta não passa para o outro lado. **A recarga.**



PESO TOTAL DA RECARGA: 650 g.

CÓD.	REF.		
79124	RX01	-	1

RECARGA DE ANÉIS ANTARTIK 100 g/m²

Recarga de papel extra branco de 100 g/m² que se distingue pela sua suavidade e brancura. Torna a escrita mais fluída. 100 folhas. Formato Din A4. 4 furos. Quadrícula de 5 mm. **A recarga.**



Diz
muito
de ti

antartik*



antartik_oficial



UNIDADE MÍNIMA DE VENDA



PERMITE ABERTURA DE EMBALAGEM



MEDIDAS: LARGURA X ALTURA X PROFUNDIDADE

TRANSFORMADOS DE PAPEL E ENVELOPES

CADERNOS OXFORD



A4+
80
90 g/m²
5x5

CAPA DURA MICROPERFURADO BOOK 1
Capa extradura. 80 folhas. Papel de 90 g/m², extra branco e acetinado. 4 furos. Espiral simples a conjugar com a cor da capa. Quadricula de 5 mm. Formato DIN A4+. **O caderno.**

CÓD.	COR	📦	📦
50356	● AMARELO	1	5
50353	● AZUL	1	5
50357	● LILÁS	1	5
74361	● MENTA	-	1
74357	● PRETO	-	1
50354	● VERMELHO	1	5
74362	● ROSA	-	1
74358	● ROSA FUCSIA	-	1
74359	● TURQUESA	-	1
50355	● VERDE	1	5
49369	SORTIDAS	-	4

*Sortidas: azul, vermelho, verde, lilás, turquesa e fucsia.





A4+ **120** **90 g/m²**

CAPA DURA EUROPEANBOOK TOUCH
Capa dura. 120 folhas. Papel de 90 g/m², extra branco e acetinado. Com um toque suave e um acabamento mate. OPTIK PAPER. Microperfurado. 5 bandas de cores que permitem identificar rapidamente cada disciplina. Espiral simples a combinar com a capa. Cores sortidas. Formato DIN A4+. **O caderno.**

CÓD.	COR	IMPRESSÃO	📦	📦
64890	VIVAS	QUADRÍCULA 5 mm	-	1
64891	PASTEL	PAUTADO	1	5



A4+ **120** **90 g/m²**
7mm

CAPA PLÁSTICO EUROPEANBOOK 4
Caderno com dupla espiral. Capa fabricada em polipropileno. 120 folhas. Papel de 90 g/m² OPTIK PAPER. Permite escrever nas duas faces. A tinta não trespassa. Microperfurado. Pautado. 4 furos. 4 bandas de cor divididas por 3 separadores. Formato Din A4. Cores sortidas. **O caderno.**





120 **90 g/m²**
5x5

CAPA PLÁSTICO EUROPEANBOOK LAGOON
Capa de plástico translúcido muito resistente e leve. Com espiral simples que permite girar as folhas em 360°. Microperfurado. Papel de 90 g/m². Optik Paper. 120 folhas. Quadricula de 5 mm. Sem margem. Moldura de cores. **O caderno.**

CÓD.	FORMATO	📦	📦
74042	DIN A4+	-	1
74041	DIN A5+	-	1

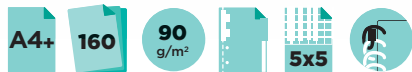
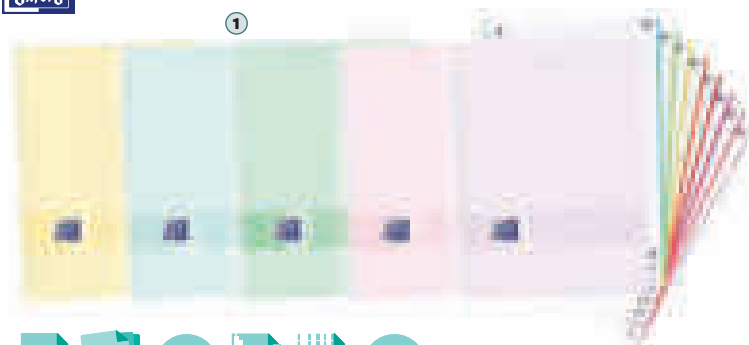





	CÓD.	COR	FORMATO		
1	164371	5 CORES PASTEL	DIN A4+	-	1
2	64872	● PRETO *	DIN A4+	1	5
3	164372	● PRETO	DIN A5+	-	1

* Certificado Ecolabel.

CAPA PLÁSTICO EUROPEANBOOK 8 LIVE&GO

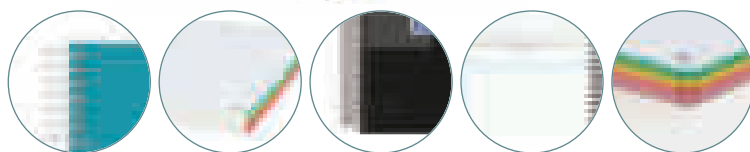
Design discreto, mas com um toque de cor. Capa de plástico de cor preta com espiral e logo de cor turquesa. 160 folhas. Papel de 90 g/m². Com 8 bandas de cor. Microperfurado. 4 furos. OPTIK PAPER. Permite escrever nas duas faces. Quadricula de 5 mm. Formato Din A4+. **O caderno.**



901244



901245



CÓD.	IMPRESSÃO	COR		
159267	QUADRICULA 5 mm	VIVAS	-	5
901245	PAUTADO	PASTEL	-	5
901244	PAUTADO	VIVAS	-	5



CADERNO DE CAPA EXTRADURA WRITE & ERASE

Caderno de capa extradura. Inclui quadro branco no interior das 2 capas. Com espiral simples que permite girar as folhas em 360°. Microperfurado. Papel de 90 g/m². Optik Paper. 100 folhas. Formato Din A4+. Cores sortidas. **O caderno.**



159267

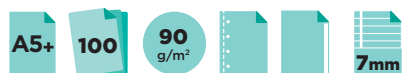

CÓD.		
159266	-	5



CADERNO DE CAPA EXTRADURA WRITE & ERASE

Caderno de capa extradura. Inclui quadro branco no interior das 2 capas. Com espiral simples que permite girar as folhas em 360°. Microperfurado. Papel de 90 g/m². Optik Paper. 100 folhas. Formato Din A5+. Cores sortidas. **O caderno.**



UNIDADE MÍNIMA DE VENDA



PERMITE ABERTURA DE EMBALAGEM



MEDIDAS: LARGURA X ALTURA X PROFUNDIDADE



*é
parte de ti*

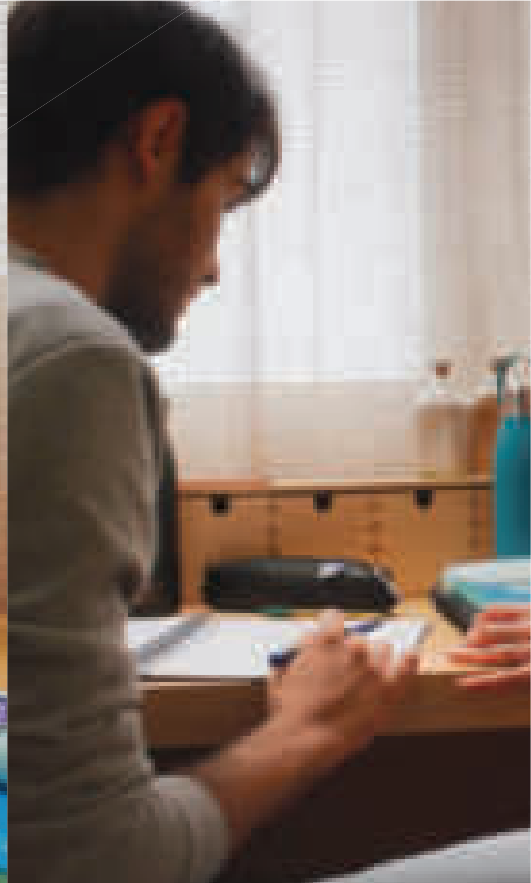

DESCOBRE JÁ AS NOVIDADES OXFORD





Sorteamos 400 subscrições de

9 MESES DE  Spotify Premium



TRANSFORMADOS DE PAPEL E ENVELOPES

CADERNOS AGRAFADOS SÉRIE CAPA PRETA

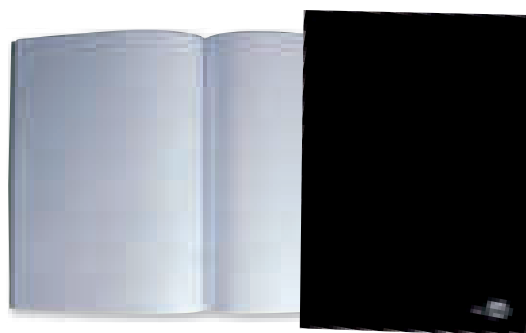

CÓD.	REF.	FORMATO	IMPRESSÃO		
54412	LA14	DIN A4	QUADRÍCULA 5 mm		
54411	LA13	DIN A4	PAUTADO		
54413	LA15	DIN A4	LISO*	1	10
54415	LA17	DIN A5	QUADRÍCULA 5 mm	1	10
54414	LA16	DIN A5	PAUTADO	-	1
54416	LA18	DIN A5	LISO*	-	1

*Sem margem.

CADERNO AGRAFADO CAPA PRETA

Caderno agrafado Liderpapel. 80 folhas. Din A4 e Din A5. Papel de 60 g/m². Margem dupla, excepto liso. Cor preta. **O caderno.**

CADERNOS AGRAFADOS SÉRIE SMART



CÓD.	REF.	FORMATO	IMPRESSÃO		
10003	LA27	DIN A4	QUADRÍCULA 5 mm	-	5
51710	LA12	DIN A4	PAUTADO*	-	1
10189	LA28	DIN A5	QUADRÍCULA 5 mm	1	10
51711	LB34	DIN A5	PAUTADO*	1	5

* Dupla margem.

CADERNO AGRAFADO SMART

Fabricados em cartão impresso e plastificado em polietileno 80 folhas. Contém etiqueta na capa para preencher com dados. Papel de 60 g/m². Cores sortidas. Com margem. **O caderno.**



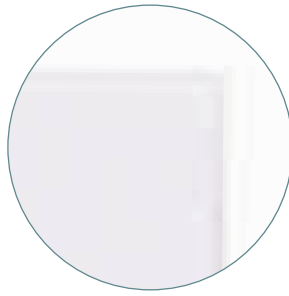

48 90 g/m²

CÓD.	REF.	FORMATO	IMPRESSÃO		
63826	LA24	DIN A4	QUADRÍCULA 5 mm	1	5
48472	LA11	DIN A4	PAUTADO	1	5
52198	LB31	DIN A4	LISO *	1	5
63829	LB63	DIN A5+	QUADRÍCULA 5 mm	1	5
48480	LB22	DIN A5+	PAUTADO	1	5
52161	LB15	DIN A5+	MILIMETRADO *	1	5
52199	LB32	DIN A5+	LISO *	1	5

* Sem margem.

CADERNO AGRAFADO SCRIPTUS

Capa de 270 g/m² de cartão impresso e plastificado em polietileno brilho e reservas de verniz UVI mate. 48 folhas. Papel de 90 g/m², de ótima qualidade. Muito resistente. A tinta não trespasa. Cores sortidas. **O caderno.**

CADERNOS AGRAFADOS SÉRIE 360°



48 90 g/m² 360°

CÓD.	REF.	FORMATO	IMPRESSÃO	COR	MARGEM		
64815	LF09	DIN A4	QUADRICULA 5 mm	PRETO	DUPLA MARGEM	-	8
64811	LF05	DIN A4	PAUTADO	PRETO	DUPLA MARGEM	1	8
64813	LF07	DIN A4	QUADRICULA 5 mm	INTENSAS	DUPLA MARGEM	1	8
64808	LF02	DIN A4	PAUTADO	INTENSAS	DUPLA MARGEM	1	8
05087	LF12	DIN A4	LISO	INTENSAS	SEM MARGEM	1	8
163669	LF26	DIN A4	QUADRICULA 5 mm	PASTEL	DUPLA MARGEM	-	1
163668	LF25	DIN A4	PAUTADO	PASTEL	DUPLA MARGEM	-	1
163667	LF24	DIN A4	LISO	PASTEL	SEM MARGEM	-	1
64816	LF10	DIN A5	QUADRICULA 5 mm	PRETO	DUPLA MARGEM	1	8
64812	LF06	DIN A5	PAUTADO	PRETO	DUPLA MARGEM	1	8
64814	LF08	DIN A5	QUADRICULA 5 mm	INTENSAS	DUPLA MARGEM	1	8
64810	LF04	DIN A5	PAUTADO	INTENSAS	DUPLA MARGEM	1	8
05163	LF16	DIN A5	LISO	INTENSAS	SEM MARGEM	1	8
163673	LF30	DIN A5	QUADRICULA 5 mm	PASTEL	DUPLA MARGEM	-	1
163672	LF29	DIN A5	PAUTADO	PASTEL	DUPLA MARGEM	-	1
163671	LF28	DIN A5	LISO	PASTEL	SEM MARGEM	-	1

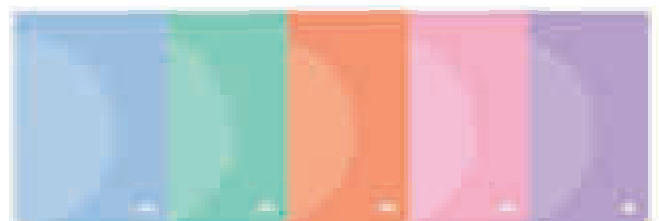

CADERNO AGRAFADO 360°

Caderno agrafado com capa em polipropileno. Formatos A4 e A5. 48folhas. Papel de 90 g/m². Cores sortidas. **O caderno.**



UNIDADE MÍNIMA DE VENDA



PERMITE ABERTURA DE EMBALAGEM



MEDIDAS: LARGURA X ALTURA X PROFUNDIDADE

TRANSFORMADOS DE PAPEL E ENVELOPES

CADERNOS AGRAFADOS OXFORD



1



48

90 g/m²

	CÓD.	FORMATO	CORES	IMPRESSÃO		
2	77760	DIN A6	SORTIDAS	QUADRÍCULA 5 mm	1	10
	159269	DIN A5	SORTIDAS	QUADRÍCULA 5 mm	-	10
	77237	DIN A5	SORTIDAS	PAUTADO	1	10
	77236	DIN A5	● PRETO	PAUTADO	1	10
1	77240	DIN A4	SORTIDAS	QUADRÍCULA 5 mm	1	10
	77238	DIN A4	SORTIDAS	PAUTADO	1	10
	77763	DIN A4	SORTIDAS	LISO	1	10
	77241	DIN A4	● PRETO	QUADRÍCULA 5 mm	-	1
	77239	DIN A4	● PRETO	PAUTADO	1	10
	159270	DIN A4	SORTIDAS PASTEL	PAUTADO	-	10

2



CADERNO AGRAFADO OPEN FLEX

Caderno agrafado com capa fina fabricado em plástico flexível de grande resistência. OPENFLEX: com abertura 180° para uma máxima comodidade de escrita. 48 folhas. Com uma página de rosto. Papel de 90 g/m². OPTIK PAPER: permite escrever nas duas faces. A tinta não trespassa. **O caderno.**

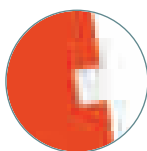

A4

48

90 g/m²

	CÓD.	IMPRESSÃO		
	77232	QUADRÍCULA 5 mm	1	10
	77233	PAUTADO	1	10

CADERNO AGRAFADO

48 folhas. Papel de 90 g/m². OPTIK PAPER: permite escrever nas duas faces. A tinta não trespassa. **O caderno.**



DIÁRIO GRÁFICO

liderpapel

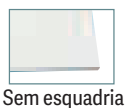

Sem esquadria

100

100 g/m²

	CÓD.	REF.	FORMATO		
	159891	DL11	DIN A4	-	1
	159892	DL12	DIN A5	-	1

DIÁRIO GRÁFICO

Caderno diário gráfico com 100 folhas lisas. Papel de 100 g/m² de alta qualidade. Capa rígida de cor preta. Formato DIN A4 e DIN A5. **O diário gráfico.**





CÓD.	REF.	FORMATO	COR	IMPRESSÃO		
36102	LB39	DIN A5	● AZUL	QUADRÍCULA 4 mm	-	1
36103	LB40	DIN A5	● PRETO	QUADRÍCULA 4 mm	-	1
36101	LB41	DIN A5	● VERMELHO	QUADRÍCULA 4 mm	-	1
36899	LB43	DIN A5	● AZUL	PAUTADO	-	1
36900	LB44	DIN A5	● PRETO	PAUTADO	-	1
36901	LB45	DIN A5	● VERMELHO	PAUTADO	-	1
37496	LB47	DIN A5	● PRETO	ÍNDICE	-	1
58611	LB50	DIN A5	SORTIDAS	LISO	-	1
36107	LD02	DIN A6	● PRETO	QUADRÍCULA 4 mm	-	1
36105	LD03	DIN A6	● VERMELHO	QUADRÍCULA 4 mm	-	1
36895	LD05	DIN A6	● AZUL	PAUTADO	-	1
36896	LD06	DIN A6	● PRETO	PAUTADO	-	1
36897	LD07	DIN A6	● VERMELHO	PAUTADO	-	1
36898	LD08	DIN A6	● VERDE	PAUTADO	-	1
37497	LD09	DIN A6	● AZUL	ÍNDICE	-	1
58612	LB51	DIN A6	SORTIDAS	LISO	-	1
36109	LG03	DIN A7	● VERMELHO	QUADRÍCULA 4 mm	-	1
37498	LG09	DIN A7	● VERMELHO	ÍNDICE	-	1

LIVROS DE APONTAMENTOS COM CAPA IMITAÇÃO DE PELE - COLADO

Caderno colado com fecho de elástico. Capa em imitação de pele de 1,75 mm de espessura. 120 folhas em papel de 70 g/m². Sem margem.

O caderno.



CÓD.	COR		
155756	● AZUL	-	1
155757	● AMEIXA	-	1
155759	● ROSA	-	1
155760	● VERDE	-	1

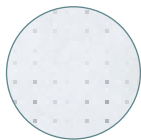

LIVROS DE APONTAMENTOS COM CAPA IMITAÇÃO DE PELE

Caderno colado com fecho de elástico e capa em imitação de pele.

Pontilhado. Formato Din A5. 90 g/m². **O caderno.**



CÓD.	FORMATO	COR	IMPRESSÃO		
78611	DIN A4	● KRAFT CASTANHO	QUADRÍCULA 5 mm	-	1
78615	DIN A4	● PRETO	QUADRÍCULA 5 mm	-	1
78612	DIN A4	● KRAFT CASTANHO	PAUTADO	-	1
78616	DIN A4	● PRETO	PAUTADO	-	1
63259	DIN A4	● KRAFT CASTANHO	LISO	-	1
63261	DIN A4	● PRETO	LISO	-	1
78613	DIN A5	● KRAFT CASTANHO	QUADRÍCULA 5 mm	-	1
78617	DIN A5	● PRETO	QUADRÍCULA 5 mm	-	1
78614	DIN A5	● KRAFT CASTANHO	PAUTADO	-	1
78618	DIN A5	● PRETO	PAUTADO	-	1
63260	DIN A5	● KRAFT CASTANHO	LISO	-	1
63262	DIN A5	● PRETO	LISO	-	1



LIVROS DE APONTAMENTOS CAPA DE CARTOLINA - COLADO

Caderno colado com lombada de tela. Perfeito para o dia a dia. 96 folhas. Papel de 90 g/m². Com certificado PEFC. **O caderno.**

LIVRO DE ASSINATURAS



CÓD.		
57052	-	1

LIVRO DE ASSINATURAS

Livro de assinaturas com capa almofadada fabricada em imitação de pele, rematada com costura a toda a volta. 80 folhas lisas em cor creme. Inclui passa páginas. Medidas: 305 x 210 mm. **O livro.**

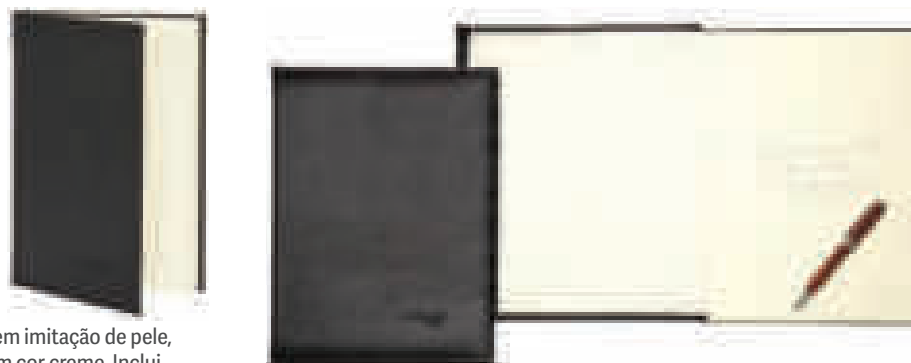

TRANSFORMADOS DE PAPEL E ENVELOPES

BLOCOS DE APONTAMENTOS



CÓD.	REF.	FORMATO	IMPRESSÃO		
03343	BN01	DIN A4	QUADRÍCULA 4 mm *	-	1
48397	BN03	DIN A4	PAUTADO *	-	1
03341	BN05	DIN A4	LISO *	-	1
03321	BN07	DIN A5	QUADRÍCULA 4 mm	1	6
48396	BN09	DIN A5	PAUTADO	1	6
03319	BN14	DIN A5	LISO	1	6
03323	BN13	DIN A6	QUADRÍCULA 4 mm	1	10
48395	BN12	DIN A6	PAUTADO	1	10
03322	BN11	DIN A6	LISO	1	10
10438	BN02	DIN B7	QUADRÍCULA 4 mm	1	10
10437	BN04	DIN B7	LISO	1	10
02608	BN06	DIN A7	QUADRÍCULA 4 mm	1	10
48394	BN08	DIN A7	PAUTADO	1	10
10436	BN10	DIN A7	LISO	1	10

*Sem perfurar.

BLOCO DE APONTAMENTOS PERFURADO

Bloco de apontamentos Liderpapel. Capa de cartão impresso 250 g/m². Papel de 60g/m². Formato ao alto. 80 folhas. **O bloco.**



CÓD.	REF.		
22550	PR03	-	1

BLOCO DE APONTAMENTOS COLADO

Din A4. 50 folhas. Papel de 60 g/m². Pautado. Com margem. Folhas amarelas. **O bloco.**

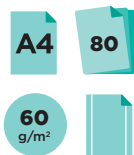
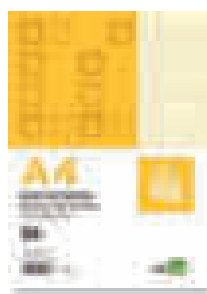
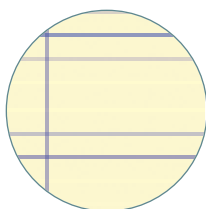

CÓD.	REF.	IMPRESSÃO		
32457	PR01	QUADRÍCULA 5 mm	-	1
32458	PR02	PAUTADO	-	1

BLOCO DE APONTAMENTOS COLADO

Formato Din A4. 80 folhas. Colado. Dupla margem. Papel de 60 g/m². **O bloco.**



CÓD.	FORMATO		
155109	DIN A4	-	1
155110	DIN A5	-	1

BLOCO DE APONTAMENTOS

Capa resistente e impermeável em cor preto. 80 folhas. 80 g/m². Microperfurados na parte superior para poder separá-las facilmente. Impressão de pontos de 5 mm. **O bloco.**





CÓD.	REF.	FORMATO	IMPRESSÃO	FUROS		
29104	RA01	DIN A4	QUADRÍCULA 5 mm	4	-	1
29105	RA02	DIN A4	PAUTADO	4	-	1
29106	RA03	DIN A4	LISO	4	-	1
29107	RB01	DIN A5	QUADRÍCULA 5 mm	6	-	1
29108	RB02	DIN A5	PAUTADO	6	-	1
29109	RB03	DIN A5	LISO	6	-	1

RECARGA DE ANÉIS 100 g/m². 100 FOLHAS

Com margem. Papel extra forte, a tinta não trespassa. **Embalagem de 100 folhas.**

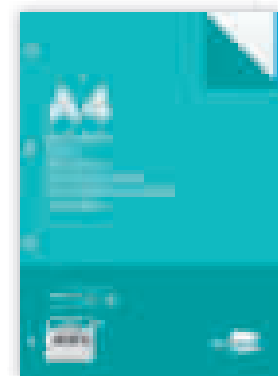

CÓD.	REF.	FORMATO	IMPRESSÃO	FUROS	GRAMAGEM		
49752	RE01	DIN A4	QUADRÍCULA 5 mm	4	80 g/m²	-	1
52397	RE03	DIN A4	PAUTADO	4	70 g/m²	-	1
52705	RE04	DIN A5	QUADRÍCULA 5 mm	6	75 g/m²	-	1
52394	RE02	DIN A5	PAUTADO	6	80 g/m²	-	1

RECARGA DE ANÉIS. 120 FOLHAS

Bandas de 5 cores. Sem margem. **Embalagem de 120 folhas.**

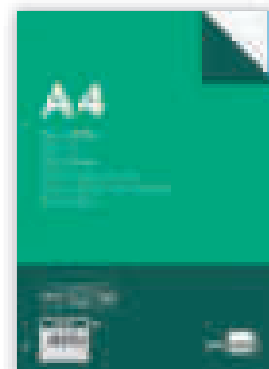
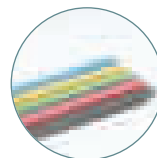

CÓD.	REF.	IMPRESSÃO		
72246	RE05	QUADRÍCULA 5 mm	-	1
72247	RE06	PAUTADO	-	1

RECARGA DE ANÉIS 100 g/m². 100 FOLHAS

Din A4. 4 furos. 5 bandas de cor. Papel de 100 g/m² extra forte. A tinta não trespassa. **Embalagem de 100 folhas.**

TRANSFORMADOS DE PAPEL E ENVELOPES

BLOCOS DE RECARGAS



CÓD.	REF.	BANDA DE COR E QUADRÍCULA		
32186	BR02	● CINZA	1	5
32385	BR03	● LARANJA	1	5
32383	BR04	● VERMELHO	1	5
32384	BR05	● VERDE	1	5

BLOCO DE RECARGA COLADO

Din A4. Papel de 70 g/m². 1 banda de cor. 5 cores distintas. Pode utilizar-se como bloco ou como recarga. 4 furos. Quadricula de 5mm. **Bloco de 100 folhas.**

BLOCOS DE CARTAS

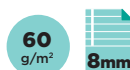

CÓD.	REF.		
00656	CR05	1	20

BLOCO DE CARTAS

Indicado para escrever cartas de correio. 40 folhas. Papel de 60 g/m². Pautado. Colado. Medidas: 210 x 275 mm (holandesa). **Bloco de 40 folhas.**



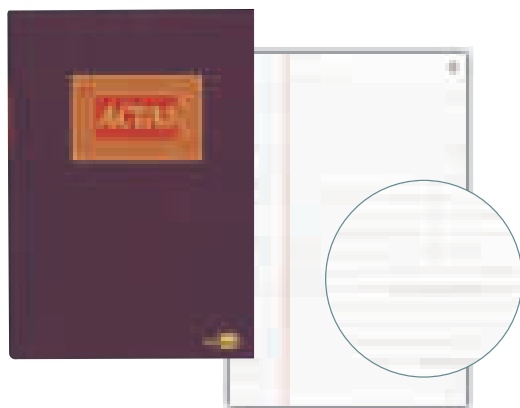

F^o 100 100 g/m²

CÓD.	REF.		
37501	AT01	-	1

LIVRO DE ATAS

Forrado em tela com lombada em borracha. Papel registo de 100 g/m². Numerado. Tamanho 220 x 315 mm. Formato vertical. 100 folhas. **O livro.**

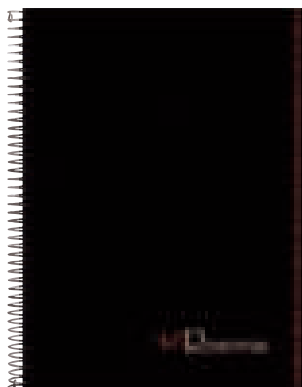

A4 80 80 g/m²

CÓD.	REF.		
162926	LR02	-	1

LIVRO DE RESERVAS

Livro de reservas de restaurante com espiral. Din A4. 80 folhas. Papel 80 g. Capa cor preta. **O livro.**

ROLOS DE PAPEL PARA REGISTRADORAS / ROLOS TÉRMICOS

CÓD.	LARG.	DIÂMETRO	TIPO	PAPEL	MARCA		
18149	37 mm	70 mm	NORMAL	60 g/m ²	Q-CONNECT®	-	10
35091	44 mm	70 mm	TÉRMICO	58 g/m ²	Q-CONNECT®	-	10
74323	57 mm	35 mm	TÉRMICO	58 g/m ²	Q-CONNECT®	-	10
39816	44 mm	70 mm	NORMAL	60 g/m ²	Q-CONNECT®	-	10
35090	57 mm	47 mm	TÉRMICO	58 g/m ²	Q-CONNECT®	-	10
21760	57 mm	60 mm	TÉRMICO	58 g/m ²	Q-CONNECT®	-	10
58299	57 mm	60 mm	NORMAL	60 g/m ²	Q-CONNECT®	-	10
12074	44,5 mm	75 mm	NORMAL	60 g/m ²	Q-CONNECT®	-	10
08269	56 mm	65 mm	NORMAL	60 g/m ²	Q-CONNECT®	-	10
97018	80 mm	60 mm	TÉRMICO	58 g/m ²	Q-CONNECT®	-	10
35089	80 mm	80 mm	TÉRMICO	58 g/m ²	Q-CONNECT®	-	5
11859	57 mm	65 mm	NORMAL	60 g/m ²	Q-CONNECT®	-	10
155827	57 mm	30 mm	TÉRMICO	58 g/m ²	-	-	50
11888	58 mm	65 mm	NORMAL	60 g/m ²	Q-CONNECT®	-	10
12218	70 mm	65 mm	NORMAL	60 g/m ²	Q-CONNECT®	-	10
14733	75 mm	65 mm	NORMAL	60 g/m ²	Q-CONNECT®	-	10
58298	75 mm	70 mm	NORMAL	60 g/m ²	Q-CONNECT®	-	10
58301	57 mm	40 mm	TÉRMICO	58 g/m ²	Q-CONNECT®	-	10
58300	57 mm	45 mm	TÉRMICO	58 g/m ²	Q-CONNECT®	-	10
39817	57 mm	48 mm	TÉRMICO	58 g/m ²	Q-CONNECT®	-	10
39292	60 mm	55 mm	TÉRMICO	58 g/m ²	Q-CONNECT®	-	10
156032	57 mm	60 mm	NORMAL	60 g/m ²	Q-CONNECT®	-	10
156033	57 mm	70 mm	NORMAL	60 g/m ²	Q-CONNECT®	-	10
156034	57 mm	60 mm	TÉRMICO	55 g/m ²	Q-CONNECT®	-	10
156035	57 mm	40 mm	TÉRMICO	55 g/m ²	Q-CONNECT®	-	10
156036	57 mm	30 mm	TÉRMICO	55 g/m ²	Q-CONNECT®	-	20
156037	57 mm	46 mm	TÉRMICO	55 g/m ²	Q-CONNECT®	-	10
156038	44 mm	70 mm	TÉRMICO	55 g/m ²	Q-CONNECT®	-	10
156039	80 mm	80 mm	TÉRMICO	55 g/m ²	Q-CONNECT®	-	6
58302	80 mm	70 mm	TÉRMICO	58 g/m ²	Q-CONNECT®	-	10



ROLOS TÉRMICOS LIVRES DE BPA



DUAS FOLHAS. COPIATIVO.

CÓD.	LARG.	DIÂMETRO	TIPO	PAPEL	MARCA		
19349	57 mm	65 mm	COPIATIVO	58 g/m ²	Q-CONNECT®	-	10
07206	75 mm	65 mm	COPIATIVO	58 g/m ²	Q-CONNECT®	-	10

ROLOS DE PAPEL PARA MÁQUINAS DE CALCULAR/ REGISTRADORAS/ MULTIBANCO

Diferentes medidas. Rolos de papel para calculadoras, caixas registradoras, etc. Mandril 12 mm. **O rolo.**

PAPEL CENÁRIO



100 g/m²

CÓD.		
58303	-	1

ROLO PAPEL CENÁRIO

Excelente qualidade. Papel de 100 g/m². Medidas: 1 x 10 mt.

O rolo.



UNIDADE MÍNIMA DE VENDA



PERMITE ABERTURA DE EMBALAGEM



MEDIDAS: LARGURA X ALTURA X PROFUNDIDADE

TRANSFORMADOS DE PAPEL E ENVELOPES

BLOCOS IMPRESSOS



Original 100 folhas
Papéis interior
60 g/m².



Original e cópia
50 jogos. Papéis
interior 55-57 g/m².

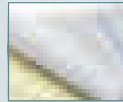

Original e duas cópias.
50 jogos. Papéis interior
55-57-53 g/m².



MEDIDAS NORMALIZADAS:

BOLSO	(85 x 135 mm)
8º	(105 x 155 mm)
4º	(144 x 210 mm)
3 EM FÓLIO	(102 x 205 mm)
2 EM FÓLIO	(100 x 263 mm)
DIN A4	(210 x 297 mm)
FÓLIO	(215 x 315 mm)

CAPA E CONTRACAPA EM CARTÃO DE 220 g/m².
ESTUCADO 1 FACE E VERSO CINZENTO.
IMPRESSA EM OFFSET E PLASTIFICADO.

BLOCOS DE EMPREGADOS DE MESA

BLOCOS DE ENTREGAS

VALES DE CAIXA

BLOCOS DE ENCOMENDA

NOTAS DE EXPEDIENTE

BLOCOS DE MENSAGENS
TELFÓNICAS

RECIBOS DE ALUGUER

BLOCO RESTAURANTE

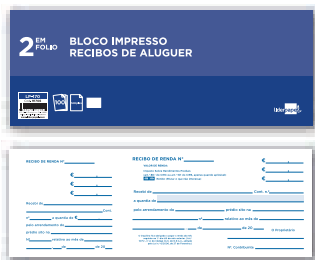

Original e canhoto

CÓD.	JOGOS		
91706	ORIGINAL E CANHOTO	-	5

RECIBOS DE ALUGUER

Formato quarto natural. Medidas: 295 x 105 mm. **O bloco.**

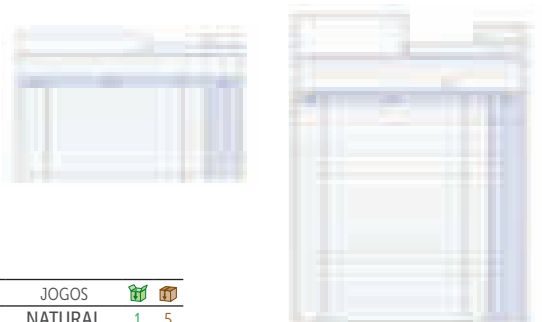

CÓD.	REF.	JOGOS		
94660	102	NATURAL	1	5
94661	202	AO BAIXO	1	10

NOTAS DE EXPEDIENTE

Formato oitavo natural. Duplicado. Medidas: 105 x 155 mm e 155 x 215 mm. **O bloco.**



Original e cópia

CÓD.	JOGOS		
28927	ORIGINAL E CÓPIA	-	5

BLOCO DE ENCOMENDA

Formato quarto natural. Medidas: 144 x 210 mm. **O bloco.**



Original



Original e cópia

CÓD.	JOGOS		
28914	ORIGINAL	1	10
28915	ORIGINAL E CÓPIA	-	10

BLOCO DE EMPREGADO DE MESA



Formato oitavo natural. Medidas: 105 x 155 mm. **O bloco.**

TRANSFORMADOS DE PAPEL E ENVELOPES

BLOCOS IMPRESSOS

liderpapel

100

CÓD.	REF.	TIPO	Nº	MEDIDAS		
08068	RI 02	DUPLO	001-1000	54 x 210 mm	1	30
08069	RI 01	SIMPLES*	0001-1000	30 x 210 mm	1	60

* Cores sortidas.

TIRAS NUMERADAS

Com 10 números por página. Gomado num dos lados. Com linhas de corte. Disponível em várias cores. **A tira.**

08068

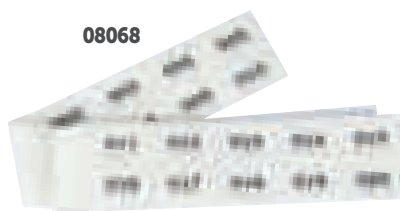

08069



liderpapel

100

CÓD.	REF.	COR		
22961	TL01	● AMARELO	1	20
22956	TL02	○ BRANCO	1	20
22960	TL03	● CELESTE	1	20
22958	TL04	● LARANJA	1	20
22957	TL05	● ROSA	1	20
22959	TL06	● VERDE	1	20

145 x 60 mm

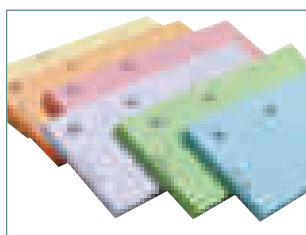

BLOCOS NUMERADOS

Disponível em várias cores. Com matriz, numerados, 100 folhas. Medidas: 145 x 60 mm. **O bloco.**

liderpapel

100

CÓD.	REF.	COR		
21851	TL07	● AMARELO	1	20
21912	TL09	○ BRANCO	1	20
21850	TL08	● CELESTE	-	1
21853	TL10	● LARANJA	1	20
21852	TL11	● ROSA	1	20
21854	TL12	● VERDE	1	20

110 x 50 mm

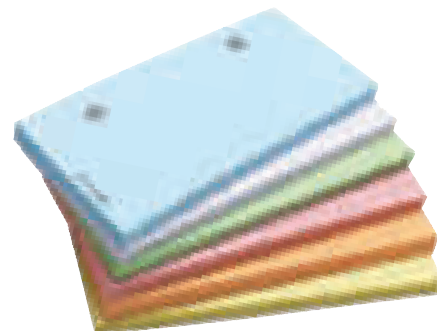

BLOCOS NUMERADOS

Com 10 números por página. Gomado num dos lados. Com linhas de corte. Disponível em várias cores. Medidas: 110 x 50 mm. **O bloco.**



NORMAS DE ENVELOPES E BOLSAS PARA ENVIO DE CORREIO



NORMAS DE ENVELOPES E BOLSAS

ENVIOS NORMALIZADOS:

Consideram-se NORMALIZADOS aqueles envios cujas características permitem ser franquiados e classificados mecanicamente. Desfrutam da franquia mínima os TAMANHOS compreendidos entre 90 x 104 mm e 120 x 235 mm. E sempre que o seu peso seja igual ou inferior a 20 gramas.

ENVIOS NÃO NORMALIZADOS:

Os envios de medidas superiores a 120 x 235 mm, são considerados NÃO NORMALIZADOS e a sua franquia passa a ser de outro escalão. Os envios com peso superior a 20 gramas, quaisquer que sejam as suas medidas também são considerados NÃO NORMALIZADOS e a sua franquia também varia conforme o peso. TAMANHOS inferiores a 90 x 140 mm não são admitidos pelos correios.

LEGENDA DE ENVELOPES



COLA NO FECHO
(com fecho húmido)



COLA



TIRA DE SILICONE
(adesivo com tira de silicone)



JANELA DIREITA



JANELA ESQUERDA



SEM JANELA



DIRETO
(adesivo com tira de silicone)



COLA



PAPEL KRAFT
REFORÇADO



AIR KRAFT
(com o interior de plástico de borbulhas)



SEM JANELA



SISTEMA DE FECHO AUTOADESIVO
Protegido com tira de silicone.
Maior durabilidade do envelope.

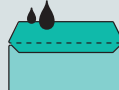

SISTEMA DE FECHO COLADO
Adesivo ao contacto com a humidade.



UNIDADE MÍNIMA DE VENDA



PERMITE ABERTURA DE EMBALAGEM



MEDIDAS: LARGURA X ALTURA X PROFUNDIDADE

TRANSFORMADOS DE PAPEL E ENVELOPES

ENVELOPES: A ABA ENCONTRA-SE NO LADO MAIS COMPRIDO



ENVELOPE CARTÃO VISITA 105 x 70 mm

CÓD.	MEDIDAS	TIPO ABA	ABRE FÁCIL	FECHO	JANELA	GRAMAGEM	TIPO PAPEL	COR	UND./CAIXA		
31913	105 x 70 mm	BICO**	NÃO	COLA	NÃO	80 g/m ²	OFFSET	○ BRANCO	100	-	1



ENVELOPE MÍNIMO NORMALIZADO 140 x 90 mm

CÓD.	MEDIDAS	TIPO ABA	ABRE FÁCIL	FECHO	JANELA	GRAMAGEM	TIPO PAPEL	COR	UND./CAIXA		
28155	140 x 90 mm	BICO	NÃO	COLA	NÃO	120 g/m ²	REGISTO	○ BRANCO	100	-	1
31914	140 x 90 mm	BICO	NÃO	COLA	NÃO	70 g/m ²	OFFSET	○ BRANCO	500	-	1



ENVELOPE MÍNIMO NORMALIZADO 162 x 114 mm

CÓD.	MEDIDAS	TIPO ABA	ABRE FÁCIL	FECHO	JANELA	GRAMAGEM	TIPO PAPEL	COR	UND./CAIXA		
33303	162 x 114 mm	BICO	NÃO	COLA	NÃO	70 g/m ²	OFFSET	○ BRANCO	500	-	1
33305	162 x 114 mm	BICO	NÃO	COLA	NÃO	70 g/m ²	OFFSET	○ CREME	500	-	1
33301	162 x 114 mm	RETA	NÃO	TIRA SILICONE	NÃO	90 g/m ²	OFFSET	○ BRANCO	500	-	1
58636	162 x 114 mm	RETA	NÃO	TIRA SILICONE	NÃO	90 g/m ²	OFFSET	○ BRANCO	25*	-	1



*Apresentado em embalagem de 25 envelopes.

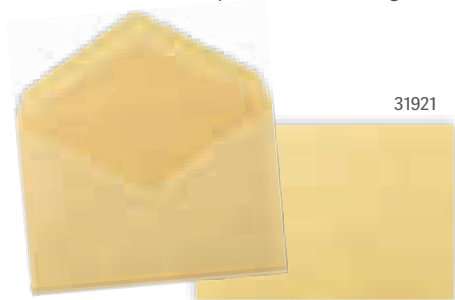

ENVELOPE COMERCIAL NORMALIZADO 176 x 120 mm

CÓD.	MEDIDAS	TIPO ABA	ABRE FÁCIL	FECHO	JANELA	GRAMAGEM	TIPO PAPEL	COR	UND./CAIXA		
58639	176 x 120 mm	RETA	SIM	TIRA SILICONE	NÃO	90 g/m ²	OFFSET	○ BRANCO	*25	-	1
31920	176 x 120 mm	BICO	NÃO	COLA	NÃO	70 g/m ²	OFFSET	○ BRANCO	500	-	1
31921	176 x 120 mm	BICO	NÃO	COLA	NÃO	70 g/m ²	VERGÊ	○ CREME	500	-	1
31922	176 x 120 mm	RETA	SIM	TIRA SILICONE	NÃO	90 g/m ²	OFFSET	○ BRANCO	500	-	1

*Apresentado em embalagem de 25 envelopes.

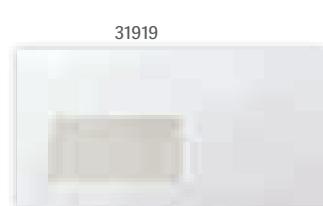
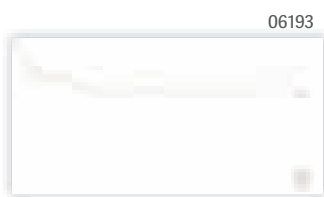

ENVELOPE AMERICANO

CÓD.	MEDIDAS	TIPO ABA	ABRE FÁCIL	FECHO	JANELA	GRAMAGEM	TIPO PAPEL	COR	UND./CAIXA		
06193	225 x 115 mm	TRAPEZOIDAL	NÃO	COLA	NÃO	80 g/m ²	OFFSET	○ BRANCO	500	-	1
06194	225 x 115 mm	TRAPEZOIDAL	NÃO	COLA	DTA.	80 g/m ²	OFFSET	○ BRANCO	500	-	1
06196	225 x 115 mm	RETA	NÃO	TIRA SILICONE	NÃO	90 g/m ²	RECICLADO	○ BRANCO	500	-	1
06197	225 x 115 mm	RETA	NÃO	TIRA SILICONE	DTA.	90 g/m ²	RECICLADO	○ BRANCO	500	-	1
58640	225 x 115 mm	RETA	SIM	TIRA SILICONE	NÃO	90 g/m ²	OFFSET	○ BRANCO	*25	-	1
58641	225 x 115 mm	RETA	SIM	TIRA SILICONE	DTA.	90 g/m ²	OFFSET	○ BRANCO	*25	-	1
31918	225 x 115 mm	RETA	SIM	TIRA SILICONE	NÃO	90 g/m ²	OFFSET	○ BRANCO	500	-	1
31917	225 x 115 mm	RETA	SIM	TIRA SILICONE	DTA.	90 g/m ²	OFFSET	○ BRANCO	500	-	1
31919	225 x 115 mm	RETA	SIM	TIRA SILICONE	ESQ.	90 g/m ²	OFFSET	○ BRANCO	500	-	1
58637	220 x 110 mm	RETA	SIM	TIRA SILICONE	NÃO	90 g/m ²	OFFSET	○ BRANCO	*25	-	1
58638	220 x 110 mm	RETA	SIM	TIRA SILICONE	DTA.	90 g/m ²	OFFSET	○ BRANCO	*25	-	1
31915	220 x 110 mm	RETA	SIM	TIRA SILICONE	NÃO	90 g/m ²	OFFSET	○ BRANCO	500	-	1
31916	220 x 110 mm	RETA	SIM	TIRA SILICONE	DTA.	90 g/m ²	OFFSET	○ BRANCO	500	-	1
31928	220 x 110 mm	RETA	NÃO	TIRA SILICONE	NÃO	120 g/m ²	VERGÊ	○ AMARELADO	250	-	1

*Apresentado em embalagem de 25 envelopes.



TRANSFORMADOS DE PAPEL E ENVELOPES

ENVELOPES: A ABA ENCONTRA-SE NO LADO MAIS COMPRIDO



ENVELOPE OFICIO PROLONGADO 200 x 145 mm



CÓD.	MEDIDAS	TIPO ABA	ABRE FÁCIL	FECHO	JANELA	GRAMAGEM	TIPO PAPEL	COR	UND./CAIXA		
31923	200 x 145 mm	BICO	NÃO	COLA	NÃO	90 g/m ²	OFFSET	○ BRANCO	500	-	1

58635

31925

31927

58634

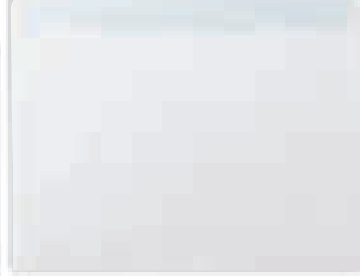

ENVELOPE C5 229 x 162 mm

CÓD.	MEDIDAS	TIPO ABA	ABRE FÁCIL	FECHO	JANELA	GRAMAGEM	TIPO PAPEL	COR	UND./CAIXA		
58635	229 x 162 mm	RETA	NÃO	TIRA SILICONE	NÃO	90 g/m ²	OFFSET	○ BRANCO	*25	-	1
31924	229 x 162 mm	RETA	NÃO	TIRA SILICONE	NÃO	90 g/m ²	OFFSET	○ BRANCO	500	-	1

*Apresentado em embalagem de 25 envelopes.



ENVELOPE QUARTO 231 x 176 mm

CÓD.	MEDIDAS	TIPO ABA	ABRE FÁCIL	FECHO	JANELA	GRAMAGEM	TIPO PAPEL	COR	UND./CAIXA		
31925	176 x 231 mm	RETA	NÃO	TIRA SILICONE	NÃO	90 g/m ²	OFFSET	○ BRANCO	500	-	1



ENVELOPE QUARTO PROLONGADO 250 x 190 mm

CÓD.	MEDIDAS	TIPO ABA	ABRE FÁCIL	FECHO	JANELA	GRAMAGEM	TIPO PAPEL	COR	UND./CAIXA		
31927	190 x 250 mm	RETA	NÃO	TIRA SILICONE	NÃO	90 g/m ²	OFFSET	○ BRANCO	250	-	1



ENVELOPE C4 324 x 229 mm

CÓD.	MEDIDAS	TIPO ABA	ABRE FÁCIL	FECHO	JANELA	GRAMAGEM	TIPO PAPEL	COR	UND./CAIXA		
58634	229 x 324 mm	RETA	NÃO	TIRA SILICONE	NÃO	90 g/m ²	OFFSET	○ BRANCO	*25	-	1
31929	229 x 324 mm	RETA	NÃO	TIRA SILICONE	NÃO	100 g/m ²	OFFSET	○ BRANCO	250	-	1

*Apresentado em embalagem de 25 envelopes.



ENVELOPE FÓLIO PROLONGADO 360 x 260 mm

CÓD.	MEDIDAS	TIPO ABA	ABRE FÁCIL	FECHO	JANELA	GRAMAGEM	TIPO PAPEL	COR	UND./CAIXA		
31931	260 x 360 mm	RETA	NÃO	COLA	NÃO	100 g/m ²	OFFSET	○ BRANCO	250	-	1

ENVELOPES BOLSA: A ABA ENCONTRA-SE NO LADO MAIS ESTREITO

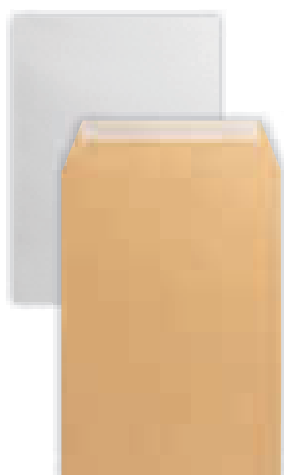

SOBRE BOLSA C5 162 x 229 mm

CÓD.	MEDIDAS	TIPO ABA	ABRE FÁCIL	FECHO	JANELA	GRAMAGEM	TIPO PAPEL	COR	UND./CAIXA		
58646	162 x 229 mm	RETA	SIM	TIRA SILICONE	NÃO	90 g/m ²	OFFSET	○ BRANCO	*25	-	1
33309	162 x 229 mm	RETA	NÃO	TIRA SILICONE	NÃO	90 g/m ²	OFFSET	○ BRANCO	500	-	1
31937	162 x 229 mm	RETA	NÃO	TIRA SILICONE	NÃO	80 g/m ²	KRAFT	● CASTANHO	500	-	1



SOBRE BOLSA B5 176 x 250 mm

CÓD.	MEDIDAS	TIPO ABA	ABRE FÁCIL	FECHO	JANELA	GRAMAGEM	TIPO PAPEL	COR	UND./CAIXA		
33308	176 x 250 mm	RETA	NÃO	TIRA SILICONE	NÃO	100 g/m ²	OFFSET	○ BRANCO	500	-	1
33307	176 x 250 mm	RETA	NÃO	TIRA SILICONE	NÃO	80 g/m ²	KRAFT	● CASTANHO	500	-	1



UNIDADE MÍNIMA DE VENDA



PERMITE ABERTURA DE EMBALAGEM



MEDIDAS: LARGURA X ALTURA X PROFUNDIDADE

TRANSFORMADOS DE PAPEL E ENVELOPES

ENVELOPES BOLSA: A ABA ENCONTRA-SE NO LADO MAIS ESTREITO



ENVELOPE BOLSA QUARTO PROLONGADO 184 x 261 mm

CÓD.	MEDIDAS	TIPO ABA	ABRE FÁCIL	FECHO	JANELA	GRAMAGEM	TIPO PAPEL	COR	UND./CAIXA		
31938	184 x 261 mm	RETA	NÃO	TIRA SILICONE	NÃO	80 g/m ²	KRAFT	● CASTANHO	250	-	1
58760	184 x 261 mm	RETA	NÃO	TIRA SILICONE	NÃO	100 g/m ²	CELULOSE	○ BRANCO	250	-	1



ENVELOPE BOLSA DIN A4 229 x 324 mm

CÓD.	MEDIDAS	TIPO ABA	ABRE FÁCIL	FECHO	JANELA	GRAMAGEM	TIPO PAPEL	COR	UND./CAIXA		
58644	229 x 324 mm	RETA	NÃO	TIRA SILICONE	NÃO	90 g/m ²	CELULOSE	○ BRANCO	*25	-	1
31940	229 x 324 mm	RETA	NÃO	TIRA SILICONE	NÃO	100 g/m ²	CELULOSE	○ BRANCO	250	-	1
58645	229 x 324 mm	RETA	NÃO	TIRA SILICONE	NÃO	90 g/m ²	KRAFT	● CASTANHO	*25	-	1
31939	229 x 324 mm	RETA	NÃO	TIRA SILICONE	NÃO	90 g/m ²	KRAFT	● CASTANHO	250	-	1
151020	229 x 324 mm	RETA	NÃO	TIRA SILICONE DE SEGURANÇA	NÃO	120 g/m ²	KRAFT ARMADO	● CASTANHO	***1	-	100
06206	229 x 324 x 30 mm	RETA	NÃO	TIRA SILICONE	NÃO	120 g/m ²	KRAFT	● CASTANHO	**50	-	1

*Apresentado em embalagem de 25 envelopes. ** Bolsa fole. *** UMV: 100.



ENVELOPE BOLSA FÓLIO PROLONGADO 250 x 353 mm

CÓD.	MEDIDAS	TIPO ABA	ABRE FÁCIL	FECHO	JANELA	GRAMAGEM	TIPO PAPEL	COR	UND./CAIXA		
58642	250 x 353 mm	RETA	NÃO	TIRA SILICONE	NÃO	90 g/m ²	CELULOSE	○ BRANCO	*25	-	1
31942	250 x 353 mm	RETA	NÃO	TIRA SILICONE	NÃO	100 g/m ²	CELULOSE	○ BRANCO	250	-	1
31943	250 x 353 mm	RETA	NÃO	TIRA SILICONE	NÃO	90 g/m ²	KRAFT	● CASTANHO	250	-	1
06207	250 x 353 x 30 mm	RETA	NÃO	TIRA SILICONE	NÃO	120 g/m ²	KRAFT	● CASTANHO	**50	-	1

*Apresentado em embalagem de 25 envelopes. ** Bolsa fole.



ENVELOPE BOLSA SALÁRIOS

CÓD.	MEDIDAS	TIPO ABA	ABRE FÁCIL	FECHO	JANELA	GRAMAGEM	TIPO PAPEL	COR	UND./CAIXA		
31933	100 x 145 mm	RETA	NÃO	TIRA SILICONE	NÃO	70 g/m ²	KRAFT	● CASTANHO	1000	-	1
31932	100 x 145 mm	RETA	NÃO	TIRA SILICONE	NÃO	70 g/m ²	CELULOSE	● CREME	1000	-	1
31934	120 x 170 mm	RETA	NÃO	TIRA SILICONE	NÃO	70 g/m ²	KRAFT	● CASTANHO	1000	-	1
31936	132 x 187 mm	RETA	NÃO	TIRA SILICONE	NÃO	80 g/m ²	KRAFT	● CASTANHO	500	-	1



ENVELOPE BOLSA FÓLIO ESPECIAL 260 x 360 mm

CÓD.	MEDIDAS	TIPO ABA	ABRE FÁCIL	FECHO	JANELA	GRAMAGEM	TIPO PAPEL	COR	UND./CAIXA		
06204	260 x 360 mm	RETA	NÃO	TIRA SILICONE	NÃO	100 g/m ²	OFFSET	○ BRANCO	250	-	1
31944	260 x 360 mm	RETA	NÃO	TIRA SILICONE	NÃO	90 g/m ²	KRAFT	● CASTANHO	250	-	1
06293	260 x 360 mm	RETA	NÃO	TIRA SILICONE	NÃO	120 g/m ²	KRAFT ARMADO	● CASTANHO	100	-	1



ENVELOPE BOLSA FÓLIO ESPECIAL 280 x 365 mm (FOLE)

CÓD.	MEDIDAS	TIPO ABA	ABRE FÁCIL	FECHO	JANELA	GRAMAGEM	TIPO PAPEL	COR	UND./CAIXA		
06291	280 x 365 x 30 mm	RETA	NÃO	TIRA SILICONE	NÃO	120 g/m ²	KRAFT	● CASTANHO	50	-	1
06292	280 x 365 x 50 mm	RETA	NÃO	TIRA SILICONE	NÃO	155 g/m ²	KRAFT ARMADO	● CASTANHO	50	-	1



ENVELOPE BOLSA RADIOGRAFIA

CÓD.	MEDIDAS	TIPO ABA	ABRE FÁCIL	FECHO	JANELA	GRAMAGEM	TIPO PAPEL	COR	UND./CAIXA		
31945	310 x 410 mm	RETA	NÃO	TIRA SILICONE	NÃO	90 g/m ²	KRAFT	● CASTANHO	250	-	1
28172	370 x 450 mm	RETA	NÃO	TIRA SILICONE	NÃO	90 g/m ²	KRAFT	● CASTANHO	100	-	1
06205	310 x 410 mm	RETA	NÃO	TIRA SILICONE	NÃO	100 g/m ²	OFFSET	○ BRANCO	250	-	1



Q-CONNECT®

ENVELOPE ALMOFADADO



CÓD.	Nº	MEDIDAS	TIPO ABA	ABRE FÁCIL	FECHO	JANELA	GRAMAGEM	TIPO PAPEL	COR	UND./PACK
26010	11	110 x 165 mm	RETA	NÃO	AUTOADESIVO	NÃO	82 g/m ²	KRAFT	● CASTANHO	1 10
72787	11**	110 x 165 mm	RETA	NÃO	AUTOADESIVO	NÃO	82 g/m ²	KRAFT	● CASTANHO	- 1
26011	12	120 x 215 mm	RETA	NÃO	AUTOADESIVO	NÃO	82 g/m ²	KRAFT	● CASTANHO	1 10
72788	12**	120 x 215 mm	RETA	NÃO	AUTOADESIVO	NÃO	82 g/m ²	KRAFT	● CASTANHO	- 1
26012	13	150 x 210 mm	RETA	NÃO	AUTOADESIVO	NÃO	82 g/m ²	KRAFT	● CASTANHO	1 10
72789	13**	150 x 210 mm	RETA	NÃO	AUTOADESIVO	NÃO	82 g/m ²	KRAFT	● CASTANHO	- 1
26013	14	180 x 260 mm	RETA	NÃO	AUTOADESIVO	NÃO	82 g/m ²	KRAFT	● CASTANHO	1 10
72790	14**	180 x 260 mm	RETA	NÃO	AUTOADESIVO	NÃO	82 g/m ²	KRAFT	● CASTANHO	- 1
26014	15	220 x 260 mm	RETA	NÃO	AUTOADESIVO	NÃO	82 g/m ²	KRAFT	● CASTANHO	1 10
72791	15**	220 x 260 mm	RETA	NÃO	AUTOADESIVO	NÃO	82 g/m ²	KRAFT	● CASTANHO	- 1
26015	16	220 x 330 mm	RETA	NÃO	AUTOADESIVO	NÃO	82 g/m ²	KRAFT	● CASTANHO	- 1
72792	16***	220 x 330 mm	RETA	NÃO	AUTOADESIVO	NÃO	82 g/m ²	KRAFT	● CASTANHO	- 1
26016	17	240 x 330 mm	RETA	NÃO	AUTOADESIVO	NÃO	82 g/m ²	KRAFT	● CASTANHO	1 10
72793	17***	240 x 330 mm	RETA	NÃO	AUTOADESIVO	NÃO	82 g/m ²	KRAFT	● CASTANHO	- 1
26017	18	270 x 360 mm	RETA	NÃO	AUTOADESIVO	NÃO	82 g/m ²	KRAFT	● CASTANHO	1 10
72794	18***	270 x 360 mm	RETA	NÃO	AUTOADESIVO	NÃO	82 g/m ²	KRAFT	● CASTANHO	- 1
26018	19	300 x 440 mm	RETA	NÃO	AUTOADESIVO	NÃO	82 g/m ²	KRAFT	● CASTANHO	1 10
72795	19***	300 x 440 mm	RETA	NÃO	AUTOADESIVO	NÃO	82 g/m ²	KRAFT	● CASTANHO	- 1
26019	20	350 x 470 mm	RETA	NÃO	AUTOADESIVO	NÃO	82 g/m ²	KRAFT	● CASTANHO	1 10
72796	20***	350 x 470 mm	RETA	NÃO	AUTOADESIVO	NÃO	82 g/m ²	KRAFT	● CASTANHO	- 1
72797	21**	175 x 165 mm*	RETA	NÃO	AUTOADESIVO	NÃO	82 g/m ²	KRAFT	● CASTANHO	- 1

*Para CD e DVD.

** Caixa de 100 envelopes.

*** Caixa de 50 envelopes.

ENVELOPES DE CORES

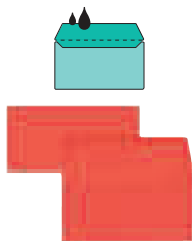

liderpapel ENVELOPE COR AMERICANO 220 x 110 mm. 0 PACK.

CÓD.	MEDIDAS	TIPO ABA	ABRE FÁCIL	FECHO	JANELA	GRAMAGEM	TIPO PAPEL	COR	UND./PACK
54499	220 x 110 mm	RETA	NÃO	COLA	NÃO	80 g/m ²	OFFSET	● AZUL ESCURO	9 - 1
78007	221 x 110 mm	RETA	NÃO	COLA	NÃO	80 g/m ²	OFFSET	● AZUL PERGAMINHO	9 - 1
54490	222 x 110 mm	RETA	NÃO	COLA	NÃO	80 g/m ²	OFFSET	○ BRANCO	9 - 1
54492	223 x 110 mm	RETA	NÃO	COLA	NÃO	80 g/m ²	OFFSET	● CELESTE	9 - 1
54491	224 x 110 mm	RETA	NÃO	COLA	NÃO	80 g/m ²	OFFSET	● CREME	9 - 1
54501	225 x 110 mm	RETA	NÃO	COLA	NÃO	80 g/m ²	OFFSET	● CINZA	9 - 1
54497	226 x 110 mm	RETA	NÃO	COLA	NÃO	80 g/m ²	OFFSET	● LILÁS	9 - 1
54500	228 x 110 mm	RETA	NÃO	COLA	NÃO	80 g/m ²	OFFSET	● CASTANHO	9 - 1
54495	230 x 110 mm	RETA	NÃO	COLA	NÃO	80 g/m ²	OFFSET	● VERMELHO	9 - 1
54494	231 x 110 mm	RETA	NÃO	COLA	NÃO	80 g/m ²	OFFSET	● ROSA PÁLIDO	9 - 1
54496	232 x 110 mm	RETA	NÃO	COLA	NÃO	80 g/m ²	OFFSET	● VERDE	9 - 1
54498	233 x 110 mm	RETA	NÃO	COLA	NÃO	80 g/m ²	OFFSET	● VERDE ACEBO	9 - 1

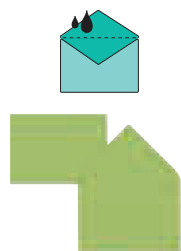

liderpapel ENVELOPE COR C6 162 x 114 mm. 0 PACK.

CÓD.	MEDIDAS	TIPO ABA	ABRE FÁCIL	FECHO	JANELA	GRAMAGEM	TIPO PAPEL	COR	UND./PACK
54487	162 x 114 mm	BICO	NÃO	COLA	NÃO	80 g/m ²	OFFSET	● AZUL ESCURO	15 - 1
54478	164 x 114 mm	BICO	NÃO	COLA	NÃO	80 g/m ²	OFFSET	○ BRANCO	15 - 1
54480	165 x 114 mm	BICO	NÃO	COLA	NÃO	80 g/m ²	OFFSET	● CELESTE	15 - 1
54479	166 x 114 mm	BICO	NÃO	COLA	NÃO	80 g/m ²	OFFSET	● CREME	15 - 1
54489	167 x 114 mm	BICO	NÃO	COLA	NÃO	80 g/m ²	OFFSET	● CINZA	15 - 1
54485	168 x 114 mm	BICO	NÃO	COLA	NÃO	80 g/m ²	OFFSET	● LILÁS	15 - 1
54488	170 x 114 mm	BICO	NÃO	COLA	NÃO	80 g/m ²	OFFSET	● CASTANHO	15 - 1
54483	172 x 114 mm	BICO	NÃO	COLA	NÃO	80 g/m ²	OFFSET	● VERMELHO	15 - 1
54482	173 x 114 mm	BICO	NÃO	COLA	NÃO	80 g/m ²	OFFSET	● ROSA PÁLIDO	15 - 1
54484	174 x 114 mm	BICO	NÃO	COLA	NÃO	80 g/m ²	OFFSET	● VERDE	15 - 1
54486	175 x 114 mm	BICO	NÃO	COLA	NÃO	80 g/m ²	OFFSET	● VERDE ACEBO	15 - 1

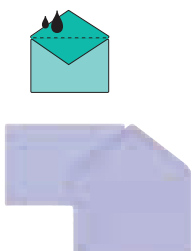

liderpapel

CÓD.	MEDIDAS	TIPO ABA	ABRE FÁCIL	FECHO	JANELA	GRAMAGEM	TIPO PAPEL	COR	UND./PACK
54511	157 x 225 mm	BICO	NÃO	COLA	NÃO	80 g/m ²	OFFSET	● AZUL ESCURO	9 - 1
78011	157 x 225 mm	BICO	NÃO	COLA	NÃO	80 g/m ²	OFFSET	● AZUL PERGAMINHO	9 - 1
54502	157 x 225 mm	BICO	NÃO	COLA	NÃO	80 g/m ²	OFFSET	○ BRANCO	9 - 1
54504	157 x 225 mm	BICO	NÃO	COLA	NÃO	80 g/m ²	OFFSET	● CELESTE	9 - 1
54503	157 x 225 mm	BICO	NÃO	COLA	NÃO	80 g/m ²	OFFSET	● CREME	9 - 1
54513	157 x 225 mm	BICO	NÃO	COLA	NÃO	80 g/m ²	OFFSET	● CINZA	9 - 1
54509	157 x 225 mm	BICO	NÃO	COLA	NÃO	80 g/m ²	OFFSET	● LILÁS	9 - 1
54512	157 x 225 mm	BICO	NÃO	COLA	NÃO	80 g/m ²	OFFSET	● CASTANHO	9 - 1
54507	157 x 225 mm	BICO	NÃO	COLA	NÃO	80 g/m ²	OFFSET	● VERMELHO	9 - 1
54506	157 x 225 mm	BICO	NÃO	COLA	NÃO	80 g/m ²	OFFSET	● ROSA PÁLIDO	9 - 1
54508	157 x 225 mm	BICO	NÃO	COLA	NÃO	80 g/m ²	OFFSET	● VERDE	9 - 1

TRANSFORMADOS DE PAPEL E ENVELOPES

PAPEL PERGAMINHO

liderpape



CÓD.	REF.	MODELO		
78501	PW03	ORLA	-	1

PAPEL PERGAMINHO

Papel pergaminho vergê, desenhado com diferentes motivos para poder seleccionar o mais apropriado para cada ocasião: diplomas, cartas, menus, etc. Imprimíveis a laser e tinteiro. Papel de 100 g/m². Formato DIN A4.

Embalagem de 12 folhas.

liderpape



CÓD.	REF.	COR		
64714	PW18	● AZUL	-	1
64713	PW17	● CINZA	-	1

PAPEL PERGAMINHO. 25 FOLHAS

Papel pergaminho com rebordo, fabricado em diferentes cores para poder seleccionar o mais apropriado para cada ocasião: diplomas, cartas, menus, etc. Imprimíveis a laser e tinteiro. Papel de 240 g/m². Formato Din A4.

Embalagem de 25 folhas.

liderpape



CÓD.	REF.	COR		
64702	PW06	● AREIA	-	1

PAPEL PERGAMINHO COM REBORDO 25 FOLHAS

Papel pergaminho com rebordo, fabricado em diferentes cores para poder seleccionar o mais apropriado para cada ocasião: diplomas, cartas, menus, etc. Imprimíveis a laser e tinteiro. Formato Din A4. **A embalagem.**

Michel
PAPEL ESPECIAL



CÓD.	GRAMAGEM	COR		
73709	125 g/m ²	● PELE ELEFANTE COR OSSO	-	1
73710	125 g/m ²	● PELE ELEFANTE COR PERGAMINHO	-	1
73711	150 g/m ²	● PARCHMENT BRANCO	-	1
73708	150 g/m ²	● PARCHMENT OCRE	-	1
73707	150 g/m ²	● PARCHMENT TOPÁCIO	-	1
73712	200 g/m ²	● MARMOREADO CINZA	-	1
73713	200 g/m ²	● RÚSTICO BRANCO	-	1

PAPEL PERGAMINHO. 25 FOLHAS

Papel pergaminho com impregnação a duas faces que simula perfeitamente um pergaminho. Ainda que o desenho pareça homogêneo, nenhuma folha é igual à outra. Papel de grande resistência. Ideal para múltiplas aplicações. Din A4. **Embalagem de 25 folhas.**



Michel
PAPEL ESPECIAL



CÓD.	GRAMAGEM	COR		
58924	160 g/m ²	● CREME	-	1
58925	150 g/m ²	● FUMO	-	1
58923	200 g/m ²	● MÁRMORE AMARELO	-	1
58922	200 g/m ²	● MÁRMORE BEGE	-	1

PAPEL PERGAMINHO. 25 FOLHAS

Sortido de cartolinas especiais em formato Din A4, a imitar um pergaminho antigo. Diferentes cores e gramagens. Especialmente pensados para convites de casamento, felicitações, diplomas, etc. **Embalagem de 25 folhas.**



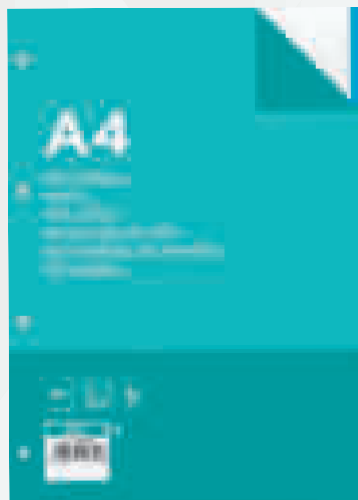

PAPEL DE ESCRITÓRIO E ETIQUETAS



PAPEL DE ESCRITÓRIO E ETIQUETAS

QUALIDADE PREMIUM: Excelentes resultados em apresentações a cor (gráficos, fotografias...), comunicações de alto nível, grande nitidez e contraste entre cores.

MODELO	CÓD.	FORMATO	INDICADO PARA	GRAMAGEM	Nº FOLHAS	BRANCURA	OPACIDADE
NAVIGATOR PRESENTATION	28243	DIN A4	TINTEIRO, LASER, FOTOCOPIADORA E FAX	100 g/m ²	500	169	95%
	54999	DIN A3					97%
IQ PREMIUM	75311	DIN A4	TINTEIRO, LASER, FOTOCOPIADORA E FAX	80 g/m ²	500	170	94%
	75313	DIN A4		90 g/m ²	500		95%
	75314	DIN A4		100 g/m ²	500		96%
	75312	DIN A3		80 g/m ²	500		94%
NAVIGATOR COLOUR DOCUMENTS	28316	DIN A4	TINTEIRO, LASER, FOTOCOPIADORA E FAX	120 g/m ²	250	169	98%
	54998	DIN A3		500			
NAVIGATOR OFFICE CARD	34291	DIN A4	TINTEIRO, LASER, FOTOCOPIADORA E FAX	160 g/m ²	250	169	98%

QUALIDADE MULTIFUNÇÕES: grande rendimento em qualquer máquina (fotocopiadora, impressoras a tinta ou laser e faxes), usado para comunicações internas e externas. Adequado para fotografias simples e gráficos a cor.

MODELO	CÓD.	FORMATO	INDICADO PARA	GRAMAGEM	Nº FOLHAS	BRANCURA	OPACIDADE
NAVIGATOR UNIVERSAL	28233	DIN A4	TINTEIRO, LASER E FAX	80 g/m ²	500	169	95%
	28234	DIN A3					
NAVIGATOR ORGANIZER	28237	DIN A4	TINTEIRO, LASER, FOTOCOPIADORA E FAX	80 g/m ²	500	169	95%
	152169	DIN A4	TINTEIRO, LASER, FOTOCOPIADORA E FAX	80 g/m ²	500		
NAVIGATOR EXPRESSION	28236	DIN A4	TINTEIRO, LASER, FOTOCOPIADORA E FAX	90 g/m ²	500	169	96%
	28238	DIN A3					
INAPA TECNO GREEN 100% RECICLADO	72086	DIN A4	TINTEIRO, LASER, FOTOCOPIADORA E FAX	80 g/m ²	500	70	96%
	155020	DIN A3					
NAUTILUS 100% RECICLADO	28666	DIN A4	TINTEIRO, LASER, FOTOCOPIADORA E FAX	80 g/m ²	500	70	96%
NAUTILUS MULTIFUNÇÕES 100% RECICLADO	152730	DIN A4	TINTEIRO, LASER E FAX	80 g/m ²	500	150	93%
	152731	DIN A3					
Q-CONNECT® ULTRAWHITE	75065	DIN A4	LASER	100 g/m ²	500	171	97%
	75066	DIN A3		100 g/m ²	500		96%
	75067	DIN A4		120 g/m ²	250		97%
	75068	DIN A3		120 g/m ²	250		97%
	75069	DIN A4		160 g/m ²	250		98%
COR COPY BRILHO	31678	DIN A4	LASER	135 g/m ²	250	139	95%
	31679	DIN A4		200 g/m ²	250		99%
	31680	DIN A4		250 g/m ²	250		99%
	32444	DIN A3		135 g/m ²	250		95%
	32445	DIN A3		200 g/m ²	250		99%
	32446	DIN A3		250 g/m ²	125		99%
COR COPY ACETINADO	26678	DIN A4	TINTEIRO, LASER E FAX	100 g/m ²	500	161	95%
	57304	DIN A4		120 g/m ²	250		97%
	26960	DIN A4		160 g/m ²	250		99%
	29244	DIN A4		200 g/m ²	250		99%
	57305	DIN A4		250 g/m ²	125		99%
	26679	DIN A3		100 g/m ²	500		95%
	57303	DIN A3		120 g/m ²	250		97%
	26961	DIN A3		160 g/m ²	250		99%
	29245	DIN A3		200 g/m ²	250		99%
	57302	DIN A3		250 g/m ²	125		99%
	48768	DIN A3		300 g/m ²	125		100%
	DCP	72397		DIN A4	LASER COR, AINDA QUE PROPORCIONA RESULTADOS EXCELENTES EM TINTEIRO		100 g/m ²
72168		DIN A4	120 g/m ²	250			
72170		DIN A4	160 g/m ²	250			
152293		DIN A4	200 g/m ²	250			
72401		DIN A4	250 g/m ²	125			
72403		DIN A4	300 g/m ²	125			
72172		DIN A4	350 g/m ²	125			
72398		DIN A3	100 g/m ²	500			
72169		DIN A3	120 g/m ²	250			
72171		DIN A3	160 g/m ²	250			
152294		DIN A3	200 g/m ²	250			
72402		DIN A3	250 g/m ²	125			
72404		DIN A3	300 g/m ²	125			
72173		DIN A3	350 g/m ²	125			

QUALIDADE STANDARD: indicado para cartas internas, memorandos, trabalhos de grande volume de impressão, rápidos e livres de encraves e que não requerem qualidade elevada.

MODELO	CÓD.	FORMATO	INDICADO PARA	GRAMAGEM	Nº FOLHAS	BRANCURA	OPACIDADE
DISCOVERY	28240	DIN A4	TINTEIRO, LASER, FOTOCOPIADORA E FAX	75 g/m ²	500	161	92%
	28241	DIN A3					
DISCOVERY	154670	DIN A4	TINTEIRO, LASER, FOTOCOPIADORA E FAX	75 g/m ²	2500	161	92%
NAVIGATOR ECOLOGICAL ECOLÓGICO	93975	DIN A4	TINTEIRO, LASER, FOTOCOPIADORA E FAX	75 g/m ²	500	169	93%
GREENING	166699	DIN A4	TINTEIRO, LASER, FOTOCOPIADORA E FAX	75 g/m ²	500	155	94%
	29591	DIN A4	TINTEIRO, LASER, FOTOCOPIADORA E FAX	80 g/m ²	500	146	92,5%
	163729	DIN A3	TINTEIRO, LASER, FOTOCOPIADORA E FAX	80 g/m ²	500	146	92,5%
NAVIGATOR HOME PACK	75074	DIN A4	TINTEIRO, LASER, FOTOCOPIADORA E FAX	80 g/m ²	250	169	95%



ÍNDICE DE SÍMBOLOS

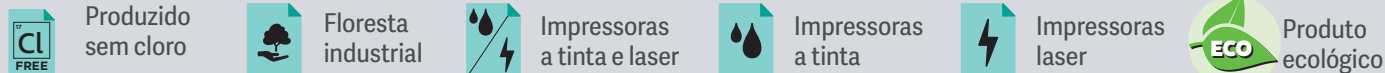

MEDIDAS/FORMATOS PAPEL

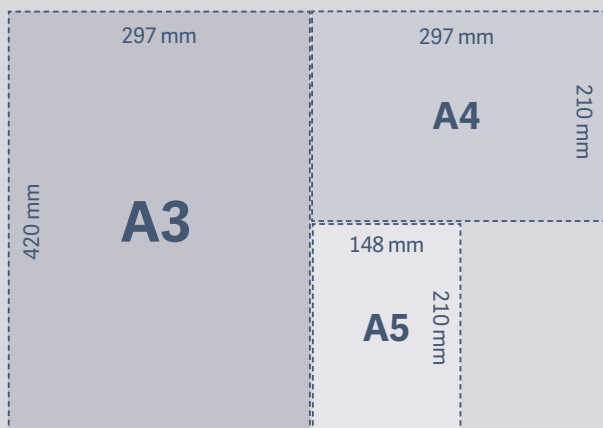

PAPEL FOTOCÓPIA

DISCOVERY
The next generation of Office Papers

161
BRANCURA
92%
OPACIDADE

75
g/m²



CÓD.	FORMATO	📦	📦
28240	DIN A4	-	1
28241	DIN A3	-	1



PAPEL FOTOCÓPIA 75 g/m². 500 FOLHAS

Eco-Eficiência. e²: ecologia x economia. Uso eficiente dos recursos. Para impressões e fotocópias rápidas e livres de bloqueios. Altas prestações. Imprime em ambos os lados, tanto em fotocópias como em impressoras a tinta e laser. Alta qualidade em textos ou em gráficos. **A embalagem.**

DISCOVERY
The next generation of Office Papers



161
BRANCURA
92%
OPACIDADE

A4 75
g/m²



CÓD.	📦	📦
154670	-	1

PAPEL FOTOCÓPIA FAST 75 g/m². 2500 FOLHAS DIN A4

Papel fotocópia multiuso tinteiro e laser. Formato Din A4. Caixa de 2500 folhas. **A caixa.**



GREENING

155
BRANCURA
94%
OPACIDADE

A4 75
g/m²



CÓD.	📦	📦
166699	-	5

PAPEL FOTOCÓPIA 75 g/m². 500 FOLHAS

Papel de fotocópia de alta qualidade, especialmente indicado para uso de escritório e centros de cópias. Adequado para uso em ambos os lados. Admite grande volume. Para impressoras a tinta ou a laser. Não exponha o papel a condições de alta humidade nem altas temperaturas. Mantenha o papel dentro da embalagem até ao momento da sua utilização. Caixa de 500 folhas. **A caixa.**



GREENING

146
BRANCURA
92,5%
OPACIDADE

80
g/m²



CÓD.	REF.	FORMATO	📦	📦
29591	FT01	DIN A4	1	5
163729	FT04	DIN A3	-	5

PAPEL FOTOCÓPIA 80 g/m². 500 FOLHAS

Papel de fotocópia de alta qualidade, especialmente indicado para uso de escritório e centros de cópias. Adequado para uso em ambos os lados. Admite grande volume. Para impressoras a tinta ou a laser. Não exponha o papel a condições de alta humidade nem altas temperaturas. Mantenha o papel dentro da embalagem até ao momento da sua utilização. **A embalagem.**



PAPEL DE ESCRITÓRIO E ETIQUETAS

PAPEL FOTOCÓPIA

NAVIGATOR
Office Paper Solutions

169
BRANCURA
95%
OPACIDADE



80
g/m²



CÓD.	FORMATO	OPACIDADE	EMBALAGEM
28233	DIN A4	95%	1 5
28234	DIN A3	95%	- 1

PAPEL FOTOCÓPIA UNIVERSAL 80 g/m². 500 FOLHAS

100% garantido em todos os equipamentos de escritório. 99,99% livre de encravamentos. Grande versatilidade para uso diário. Excelente qualidade de cópia/impressão. Ideal para aplicações em preto/ branco e cor. Alta opacidade e resistência para aplicações em ambos os lados. Secagem rápida e correta absorção da tinta. Com tecnologia UHD. Cores e contrastes mais definidos.

A embalagem.

NAVIGATOR
Office Paper Solutions

169
BRANCURA
95%
OPACIDADE



A4 80
g/m²



CÓD.	FORMATO	OPACIDADE	EMBALAGEM
75074	DIN A4	95%	- 1

PAPEL FOTOCÓPIA HOME 80 g/m². 250 FOLHAS DIN A4

100% garantido em todos os equipamentos de escritório. 99,99% livre de encravamentos. Uso versátil: especialmente desenhado e adaptado para uso doméstico, graças à embalagem leve e fácil de transportar. Boa relação qualidade - preço. Alta opacidade e calibre para aplicações a dupla face. Secagem rápida e correta absorção da tinta. Grande contraste das cores.

Formato Din A4. **A embalagem.**

NAVIGATOR
Office Paper Solutions

169
BRANCURA
95%
OPACIDADE



A4 80
g/m²



CÓD.	FUROS	OPACIDADE	EMBALAGEM
28237	4	95%	- 1
152169	2	95%	- 1

PAPEL FOTOCÓPIA ORGANIZER 80 g/m². COM FUROS. 500 FOLHAS DIN A4

Papel perfurado para o seu futuro arquivo e classificação com as mesmas características que o Navigator 80 grs/m². Manter o papel com a sua embalagem de origem, no local onde vai ser utilizado, pelo menos 24 horas antes da sua utilização. Trabalhos em ambos os lados. Fotocópias de grande volume. Impressão a laser, tinteiro preto /branco e cor. Formato Din A4.

A embalagem.

NAVIGATOR
Office Paper Solutions

169
BRANCURA
96%
OPACIDADE

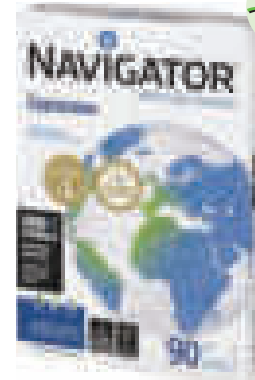

90
g/m²



CÓD.	FORMATO	OPACIDADE	EMBALAGEM
28236	DIN A4	96%	- 1
28238	DIN A3	96%	- 1

PAPEL FOTOCÓPIA EXPRESSION 90 g/m². 500 FOLHAS

Fotocópias a cores. 100% garantido para todos os equipamentos de escritório. Desempenho inigualável: 99,99% livre de imperfeições. Grande versatilidade para uso diário. Excelente qualidade de cópia/impressão. Ideal para aplicações em preto/ branco e cor. Elevada consistência de qualidade ao longo do tempo. Alta opacidade e resistência para aplicações em ambos os lados. Secagem rápida e correta absorção da tinta. Extra-branco, superfície extra-suave. Com tecnologia UHD. Cores e contrastes mais definidos.

A embalagem.

NAVIGATOR
Office Paper Solutions

169
BRANCURA



100
g/m²



CÓD.	FORMATO	OPACIDADE	EMBALAGEM
28243	DIN A4	95%	- 1
54999	DIN A3	97%	- 1

PAPEL FOTOCÓPIA PRESENTATION 100 g/m². 500 FOLHAS

Trabalhos em ambos os lados, tinteiro, laser, cor e preto/ branco. 100% garantido em todos os equipamentos de escritório. Desempenho inigualável: 99,99% livre de encravamentos. A escolha perfeita para utilização nas empresas. Grande versatilidade para uso diário. Excelente qualidade de cópia/impressão. Secagem rápida e correta absorção da tinta. Com tecnologia UHD. Cores e contrastes mais definidos. **A embalagem.**

NAVIGATOR
Office Paper Solutions

169
BRANCURA
98%
OPACIDADE



120
g/m²



CÓD.	FORMATO	EMBALAGEM	OPACIDADE
28316	DIN A4	250	- 1
54998	DIN A3	500	- 1

PAPEL FOTOCÓPIA COLOUR 120 g/m²

Trabalhos em ambos os lados, tinteiro, laser, cor e preto/ branco. 100% garantido em todos os equipamentos de escritório. Desempenho inigualável: 99,99% livre de encravamentos. Grande versatilidade para uso diário. Excelente qualidade de cópia/impressão. Ideal para aplicações a preto/ branco e cor. Alta opacidade e resistência para aplicações de ambos os lados. Secagem rápida e correta absorção da tinta. Com tecnologia UHD. Cores e contrastes mais definidos. **A embalagem.**





PRODUCED
IN PORTUGAL BY
THE NAVIGATOR
COMPANY



A primeira semente tem de ser plantada nas nossas mentes.

**Uma semente para agir. Uma ação
pelo bem do planeta. Pelo nosso bem.**

Ao escolher o novo papel Navigator Universal CO₂ Neutral permite-nos plantar árvores, mantendo a pegada de carbono completamente neutra.

É o mesmo papel multifuncional de elevada qualidade que já conhece, com eficiência melhorada, superfície refinada e toque acetinado, mas com uma característica adicional: uma consciência mais amiga do ambiente. **Porque não somos neutros no que toca à proteção do nosso planeta.**

www.navigator-paper.com

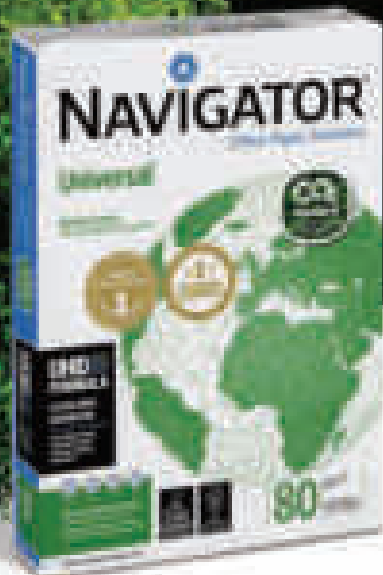



NAVIGATORTM
Office Paper Solutions

PAPEL DE ESCRITÓRIO E ETIQUETAS

PAPEL FOTOCÓPIA

NAVIGATOR
Office Paper Solutions

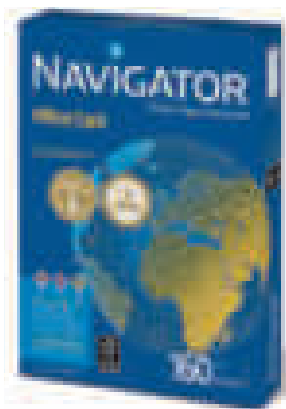
169
BRANCURA
98%
OPACIDADE



A4 160
g/m²



CÓD.
34291 - 1

PAPEL FOTOCÓPIA OFFICE CARD 160 g/m². 250 FOLHAS DIN A4

Excelência em imagem digital a cores. Para impressões a cores de alta resolução. 100% de qualidade garantida. Elevada consistência de qualidade ao longo do tempo. Secagem rápida e correta absorção da tinta. Formato Din A4. **A embalagem.**

mond

170
BRANCURA



CÓD.	GRAMAGEM	FORMATO	OPACIDADE		
75311	80 g/m ²	DIN A4	94%	-	1
75313	90 g/m ²	DIN A4	95%	-	1
75314	100 g/m ²	DIN A4	96%	-	1
75312	80 g/m ²	DIN A3	94%	-	1

PAPEL FOTOCÓPIA IQ PREMIUM. 500 FOLHAS

O papel ideal para impressões e fotocópias de volume. Extra branco. Alta qualidade. Perfeita opacidade. Ampla gama de gramagens. ColorLok® permite uma secagem rápida, com cores vivas e pretos profundos. **A embalagem.**

NAVIGATOR
Office Paper Solutions

169
BRANCURA
93%
OPACIDADE



A4 75
g/m²



CÓD.
93975 - 1

PAPEL FOTOCÓPIA ECO-LOGICAL 75 g/m². 500 FOLHAS DIN A4

Garantia de substituição do produto para obter a máxima satisfação do utilizador final. Este novo papel associa uma qualidade premium a uma redução significativa dos recursos naturais utilizados na sua produção. Formato Din A4. **A embalagem.**

mond

161
BRANCURA
93%
OPACIDADE

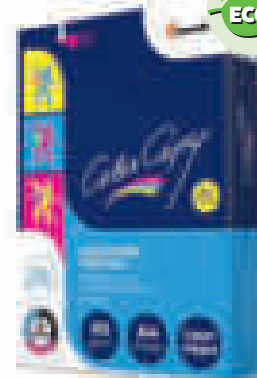

CÓD.	FORMATO		
165262	DIN A4	-	1
165263	DIN A3	-	1

PAPEL FOTOCÓPIA 80 g/m² COLOR COPY. 500 FOLHAS

Excelente papel para impressões a cores. Superfície extra suave. Certificação ColorLok para obter cores mais brilhantes em tinteiro. **A embalagem.**

**inopa
tecno**

70
BRANCURA
96%
OPACIDADE



CÓD.	FORMATO		
72086	DIN A4	-	1
155020	DIN A3	-	1

PAPEL FOTOCÓPIA RECICLADO 80 g/m². 500 FOLHAS

Indicações: bom rendimento em impressoras laser cor e preto/branco, tinteiro e faxes. Uso diário. Excelente corpo e rigidez. Fabricado com papel reciclado post consumo 100% e com a certificação Blue Angel. **A embalagem.**

mond

112
BRANCURA
93%
OPACIDADE



CÓD.		
28666	-	1

PAPEL FOTOCÓPIA RECICLADO 80 g/m². 500 FOLHAS DIN A4

100% reciclado. Branco natural. Este novo papel associa a qualidade premium a uma redução significativa dos recursos naturais utilizados na sua produção. Formato Din A4. **A embalagem.**

Clairefontaine



Perito em cores

<https://clairefontaine.eu/products/dcp>

PAPEL DE ESCRITÓRIO E ETIQUETAS

PAPEL FOTOCÓPIA



150
BRANCURA
93%
OPACIDADE



80
g/m² 100%



CÓD.	FORMATO		
152730	DIN A4	-	1
152731	DIN A3	-	1

PAPEL FOTOCÓPIA RECICLADO 80 g/m². 500 FOLHAS

100% reciclado. Superwhite. Branco natural. Este novo papel associa uma qualidade premium a uma redução significativa dos recursos naturais utilizados na sua produção. **A embalagem.**



139
BRANCURA



CÓD.	GRAMAGEM	FORMATO	EMBALAGEM	OPACIDADE		
31678	135 g/m ²	DIN A4	250	95%	-	1
31679	200 g/m ²	DIN A4	250	99%	-	1
31680	250 g/m ²	DIN A4	250	99%	-	1
32444	135 g/m ²	DIN A3	250	95%	-	1
32445	200 g/m ²	DIN A3	250	99%	-	1
32446	250 g/m ²	DIN A3	125	99%	-	1

PAPEL FOTOCÓPIA COLOR COPY BRILHO

Assegura o melhor resultado em todos os trabalhos de impressão laser a cores e cópias a cores. Tratamento especial da superfície para uma reprodução de cores brilhantes e um efeito de brilho único. Combinação única de brancura ideal e brilho intenso. Próprio para resoluções elevadas. Impressão em ambas as faces com a máxima qualidade. Acabamento em brilho. **A embalagem.**



168
BRANCURA
93%
OPACIDADE

CÓD.	GRAMAGEM	FORMATO	EMBALAGEM		
72397	100 g/m ²	DIN A4	500	-	1
72168	120 g/m ²	DIN A4	250	-	1
72170	160 g/m ²	DIN A4	250	-	1
152293	200 g/m ²	DIN A4	250	-	1
72401	250 g/m ²	DIN A4	125	-	1
72403	300 g/m ²	DIN A4	125	-	1
72172	350 g/m ²	DIN A4	125	-	1
72398	100 g/m ²	DIN A3	500	-	1
72169	120 g/m ²	DIN A3	250	-	1
72171	160 g/m ²	DIN A3	250	-	1
152294	200 g/m ²	DIN A3	250	-	1
72402	250 g/m ²	DIN A3	125	-	1
72404	300 g/m ²	DIN A3	125	-	1
72173	350 g/m ²	DIN A3	125	-	1



PAPEL FOTOCÓPIA LASER COLOR DCP

Intenso e luminoso, as cores impressas sobre DCP tornam-se vivas. A brancura pura do papel DCP respeita as cores mais subtis e os contrastes mais refinados. A sua textura uniforme permite uma impressão perfeita. O seu tratamento específico não abrasivo protege as impressoras do desgaste prematuro. Este papel também obtém resultados excelentes com impressoras a cores de jato de tinta (tinteiro). **A embalagem.**



Q-CONNECT®

170
BRANCURA

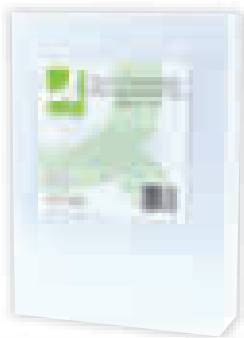

CÓD.	REF.	GRAMAGEM	FORMATO	EMBALAGEM	OPACIDADE		
75065	KF17784	100 g/m ²	DIN A4	500	97%	-	1
75067	KF17785	120 g/m ²	DIN A4	250	97%	-	1
75069	KF17786	160 g/m ²	DIN A4	250	98%	-	1
75066	KF17788	100 g/m ²	DIN A3	500	96%	-	1
75068	KF17789	120 g/m ²	DIN A3	250	97%	-	1

PAPEL FOTOCÓPIA LASER COLOR ULTRAWHITE

Papel ultrabrancos para impressão a todas as cores. Bom rendimento em impressoras a tinta como a laser e em fotocopiadoras. Pela sua excelente brancura está indicado para impressão de apresentações a cor, fotografias e imagens graças ao seu grande contraste. **A embalagem.**



161
BRANCURA



CÓD.	GRAMAGEM	FORMATO	EMBALAGEM	OPACIDADE		
26678	100 g/m ²	DIN A4	500	95%	-	1
57304	120 g/m ²	DIN A4	250	97%	-	1
26960	160 g/m ²	DIN A4	250	99%	-	1
29244	200 g/m ²	DIN A4	250	99%	-	1
57305	250 g/m ²	DIN A4	125	99%	-	1
26679	100 g/m ²	DIN A3	500	95%	-	1
57303	120 g/m ²	DIN A3	250	97%	-	1
26961	160 g/m ²	DIN A3	250	99%	-	1
29245	200 g/m ²	DIN A3	250	99%	-	1
57302	250 g/m ²	DIN A3	125	99%	-	1
48768	300 g/m ²	DIN A3+	125	100%	-	1

PAPEL FOTOCÓPIA COLOR COPY ACETINADO

Ótimos resultados em desktop publishing. Alta resolução, tanto para fotocópias impressas a laser a cores, como para as monocromáticas de alta qualidade. **A embalagem.**



Q-CONNECT®

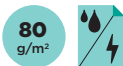

A4

CÓD.	REF.	COR		
72056	KF01096	● AMARELO	-	1
72051	KF01094	● CELESTE	-	1
72052	KF01092	● CHAMPANHE	-	1
72053	KF16264	● CREME	-	1
72055	KF01095	● ROSA	-	1
72054	KF01093	● VERDE	-	1
72057	KF02242	5 COL. SURTIDOS CLAROS	-	1
72061	KF01426	● AMARELO INTENSO	-	1
72058	KF01428	● AZUL INTENSO	-	1
72064	KF16263	● LILÁS	-	1
72062	KF16261	● LARANJA INTENSO	-	1
72060	KF01427	● VERMELHO INTENSO	-	1
72063	KF16262	● ROSA INTENSO	-	1
72059	KF01429	● VERDE INTENSO	-	1
72069	KF02243	5 COL. SURTIDOS INTENSOS	-	1
72066	KF16266	● AMARELO NÉON	-	1
72068	KF16268	● LARANJA NÉON	-	1
72065	KF16265	● ROSA NÉON	-	1
72067	KF16267	● VERDE NÉON	-	1

A3

CÓD.	REF.	COR		
72193	KF18006	● AMARELO	-	1
72188	KF18001	● CELESTE	-	1
72189	KF18002	● CHAMPANHE	-	1
72190	KF18003	● CREME	-	1
72192	KF18005	● ROSA	-	1
72191	KF18004	● VERDE	-	1
72197	KF18010	● AMARELO INTENSO	-	1
72194	KF18007	● AZUL INTENSO	-	1
72200	KF18013	● LILÁS	-	1
72198	KF18011	● LARANJA INTENSO	-	1
72196	KF18009	● VERMELHO INTENSO	-	1
72199	KF18012	● ROSA INTENSO	-	1
72195	KF18008	● VERDE INTENSO	-	1
72202	KF18015	● AMARELO NÉON	-	1
72204	KF18017	● LARANJA NÉON	-	1
72201	KF18014	● ROSA NÉON	-	1
72203	KF18016	● VERDE NÉON	-	1



PAPEL DE COR 80 g/m²

Ideal para impressoras a tinta, laser e fotocopiadoras. **Embalagem 500 folhas.**

liderpape

4 CORES NÉON



CÓD.	REF.	EMBALAGEM		
44573	PC45	100	-	1
44572	PC23	500	-	1

PAPEL DE COR NÉON 75 g/m²

Papel de cor néon. Ideal para impressoras a tinta, laser e fotocopiadoras. Quatro cores sortidas: amarelo néon, laranja néon, rosa néon e verde néon. Formato Din A4. **A embalagem.**

liderpape

100 FOLHAS
4 CORES



CÓD.	REF.		
28242	PC53	-	1

PAPEL DE COR PASTEL 80 g/m²

Ideal para impressoras a tinta, laser e fotocopiadoras. Cores sortidas. 25 folhas x 4 cores. Cores: amarelo, azul, rosa e verde. Formato Din A4. **Embalagem de 100 folhas.**

liderpape

500 FOLHAS
5 CORES



CÓD.	REF.		
80098	PC12	-	1

PAPEL DE COR 80 g/m²

Ideal para impressoras a tinta, laser e fotocopiadoras. Cores sortidas. 100 folhas x 5 cores. Cores: amarelo, azul, creme, rosa e verde. Formato Din A4. **Embalagem de 500 folhas.**

liderpape

100 FOLHAS
25 CORES



CÓD.	REF.		
50332	PC62	-	1

PAPEL DE COR 80 g/m²

Ideal para impressoras a tinta, laser e fotocopiadoras. Cores sortidas. 4 folhas x 25 cores diferentes. Formato Din A4. **Embalagem de 100 folhas.**

PAPEL DE ESCRITÓRIO E ETIQUETAS

PAPEL DE COR



100 FOLHAS
10 CORES SORTIDAS



CÓD.	REF.	FORMATO		
28308	PC52	DIN A4	-	1
67883	PC92	DIN A3	-	1

PAPEL DE COR 80 g/m²

Ideal para impressoras a tinta, laser e fotocopiadoras. Cores sortidas.
10 folhas x 10 cores. **Embalagem de 100 folhas.**

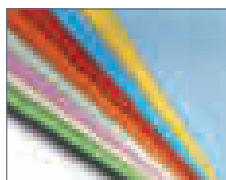

CÓD.	REF.	COR		
28258	PC48	● AMARELO	-	1
53163	PC60	● AZUL TURQUESA	-	1
28253	PC59	● CELESTE	-	1
28247	PC50	● CREME	-	1
28251	PC56	● FUCSIA	-	1
28249	PC46	● LIMÃO	-	1
28294	PC51	● LARANJA	-	1
28250	PC58	● VERMELHO	-	1
28246	PC54	● ROSA	-	1
28255	PC55	● VERDE	-	1
53164	PC61	● VERDE INTENSO	-	1

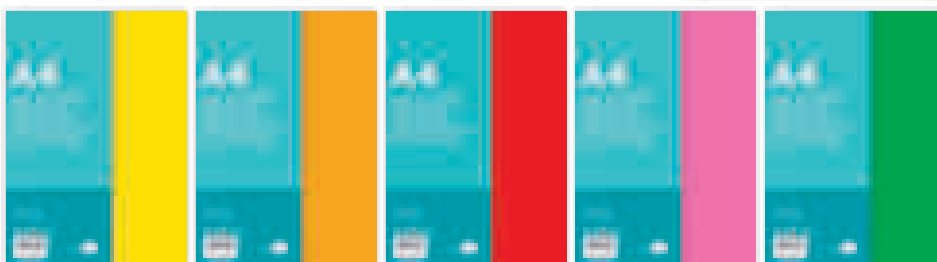

PAPEL DE COR 80 g/m². EMBALAGEM MONOCOLOR.

Ideal para impressoras a tinta, laser e fotocopiadoras. Formato Din A4. **Embalagem de 100 folhas.**

CARTÕES DE VISITA



CÓD.		
46816	-	1

CARTÕES DE VISITA 200 g/m²

Cartão de visita microperfurado fabricado em cartolina branca de 200 g/m² para impressoras a tinta, laser e fotocopiadoras. Acabamento mate. Medidas: 90 x 50,8 mm. Formato Din A4. 10 cartões por folha.
Embalagem de 10 folhas.



CÓD.	REF.	MEDIDAS		
28224	TV03	90 x 60 mm	-	1
28226	TV02	90 x 55 mm	-	1
01966	PL01	110 x 65 x 30 mm*	-	1

* Caixa vazia.

CARTÕES DE VISITA 250 g/m²

Envase de plástico rígido. **Caixa para 100 unidades.**

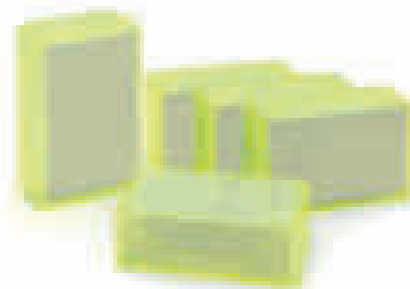

PAPEL ESPECIAL PARA IMPRESSORAS

CÓD.	USO	TIPO	FORMATO	ACABAMENTO	IMPRESSÃO	GRAMAGEM	Nº FOLHAS/EMBALAGEM	MARCA
38152	TINTEIRO	FOTO GLOSSY	DIN A4	BRILHO	1 FACE	180 g/m ²	50	Q-CONNECT®
25153	TINTEIRO	FOTO GLOSSY	DIN A4	BRILHO	1 FACE	180 g/m ²	20	Q-CONNECT®
32764	TINTEIRO	FOTO GLOSSY	10 x 15 cm	BRILHO	1 FACE	180 g/m ²	25	Q-CONNECT®
36218	LASER	FOTO SOFT GLOSS	DIN A4	BRILHO SUAVE	2 FACES	220 g/m ²	100	Q-CONNECT®
156622	TINTEIRO	FOTO MATE	DIN A4	MATE	2 FACES	200 g/m ²	50	Q-CONNECT®
31614	TINTEIRO	FOTO HIGH GLOSSY	DIN A4	ALTO BRILHO	1 FACE	260 g/m ²	20	Q-CONNECT®
38153	TINTEIRO	FOTO HIGH GLOSSY	DIN A4	ALTO BRILHO	1 FACE	260 g/m ²	50	Q-CONNECT®
71929	TINTEIRO	FOTO GLOSSY	DIN A4	BRILHO	1 FACE	140 g/m ²	100	APLI
71930	LASER	FOTO GLOSSY	DIN A4	BRILHO	2 FACES	160 g/m ²	100	APLI
49279	TINTEIRO	FOTO GLOSSY	DIN A4	BRILHO	1 FACE	180 g/m ²	100	APLI
27871	TINTEIRO	TRANSFER	DIN A4	-	1 FACE	140 g/m ²	10	Q-CONNECT®
154375	TINTEIRO	TRANSFER	DIN A4	-	1 FACE	-	4	APLI
154374	TINTEIRO	TRANSFER	DIN A4	-	1 FACE	-	8	APLI
77430	TINTEIRO	MAGNÉTICO	DIN A4	-	1 FACE	640 g/m ²	8	APLI

PAPEL ESPECIAL PARA IMPRESSORAS

Q-CONNECT®



CÓD. REF.
38152 KF02771 - 1

PAPEL FOTO GLOSSY 180 g/m². DIN A4

Papel tinteiro com alta qualidade fotográfica e secagem instantânea. Imagens fotográficas impressas em segundos. Ideal para impressões de imagens de câmaras digitais, digitalizações de fotografias e folhetos publicitários. **Embalagem de 50 folhas.**



Q-CONNECT®



CÓD. REF.
25153 KF01103 - 1

PAPEL FOTO GLOSSY 180 g/m². DIN A4
Para impressoras a tinta. Com suporte fotográfico para imagens de alta qualidade, obtidas de câmaras digitais e digitalizações de fotografias. Indicado para folhetos publicitários. **Embalagem de 20 folhas.**

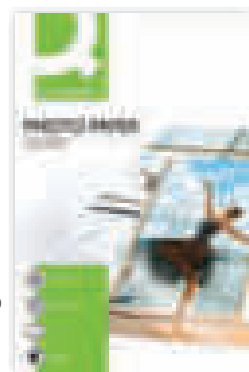

Q-CONNECT®



CÓD. REF.
32764 KF01905 - 1

PAPEL FOTO GLOSSY 180 g/m². 10 x 15 cm
Papel para tinteiro com alta qualidade fotográfica, de secagem rápida. Ideal para impressão de imagens de câmaras digitais, scanners de fotografias e folhetos publicitários. Compatível com a maioria das impressoras a tinta de cor. **Embalagem de 25 folhas.**



Q-CONNECT®



CÓD. REF.
36218 KF01935 - 1

**PAPEL FOTO SOFT GLOSS
DUPLA FACE. 218 g/m². DIN A4**
Papel laser fotográfico de alta qualidade com brilho suave. Para fotocopiadoras e impressoras a laser. Formato Din A4. **Embalagem de 100 folhas.**



Q-CONNECT®



CÓD. REF.
156622 KF11225 - 1

PAPEL FOTO MATE DUPLA FACE. 220 g/m². DIN A4

Papel fotográfico mate, dupla face, ideal para fotocopiadoras e impressoras a tinta. Formato DIN A4. **Embalagem de 50 folhas.**



Q-CONNECT®



CÓD. REF.
31614 KF02163 - 1

PAPEL FOTO HIGH GLOSSY 260 g/m². DIN A4

Papel tinteiro para fotos de alta qualidade digital. Resolução até 1440 dpi. Papel com um revestimento de resina que o torna muito brilhante. **Embalagem de 20 folhas.**

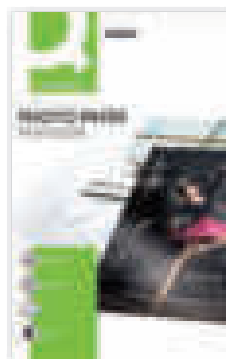

Q-CONNECT®



CÓD. REF.
38153 KF02772 - 1

PAPEL FOTO HIGH GLOSSY 260 g/m². DIN A4

Alta qualidade digital para tinteiro. Resolução até 2880 dpi. Papel com um revestimento de resina que o torna muito brilhante. **Embalagem de 50 folhas.**



PAPEL DE ESCRITÓRIO E ETIQUETAS

PAPEL ESPECIAL PARA IMPRESSORAS

APLI

A4 100 140 g/m²

CÓD. 71929 - 1



APLI

A4 100 160 g/m²

CÓD. 71930 - 1

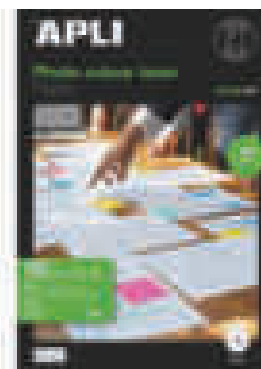

PAPEL FOTO LASER GLOSSY 160g/m². DIN A4

Papel para impressoras a laser. Qualidade fotográfica dupla face de 160g/m². Ideal para apresentações, folhetos e fotografias. **Embalagem de 100 folhas.**

APLI



A4 100 180 g/m²

CÓD. 49279 - 1

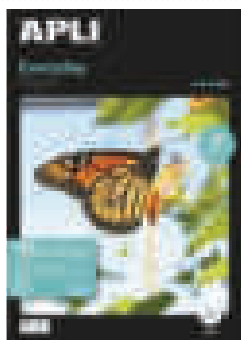

EPSON

A3 20 255 g/m²

CÓD. 31964 - 1

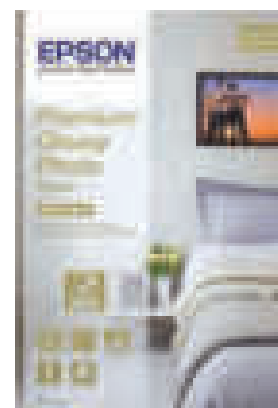

PAPEL FOTO GLOSSY 255 g/m². DIN A3

Papel fotográfico de alta qualidade para impressora a tinta. Acabamento brilho. Muito resistente, é ideal para impressão de fotos em casa. **Embalagem de 20 folhas.**

PAPEL FOTO GLOSSY 180 g/m². DIN A4

Papel fotográfico para impressoras a tinta. Uso diário. Muito brilhante. Secagem rápida. **Embalagem de 100 folhas.**

EVERY



A4

CÓD.	COR TECIDO	FOLHAS	📦	📄
154375	ESCUROS	4	-	1
154374	BRANCO	8	-	1

PAPEL TRANSFER PARA TECIDO. DIN A4

Utilizar em peças de algodão (ou algodão misto/poliéster desde que a percentagem de algodão seja de, pelo menos, 60%). Resultado de alta qualidade, cores brilhantes inclusive depois de lavar. Material de alta qualidade fácil de usar e aplicar. Ideal para festas, prendas, eventos e uniformes. Formato DIN A4. **El pack.**

Q-CONNECT

A4 10 140 g/m²

CÓD. 27871 REF. KF01430 - 1



PAPEL TRANSFER PARA TECIDO. DIN A4

Imprime os teus próprios desenhos nas tuas t-shirts brancas com este papel. Basta apenas passar um ferro quente por cima, 140 g/m². Lavável a temperaturas elevadas de 300 °C. **Bolsa de 10 folhas.**

APLI

A4 8 640 g/m²

CÓD. 77430 - 1

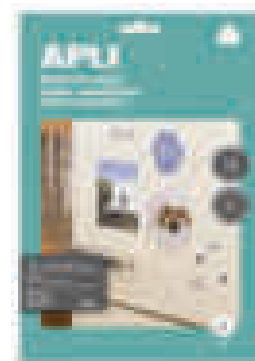

PAPEL MAGNÉTICO DIN A4

Papel magnético para colocar sobre qualquer superfície metálica, graças à capa fina magnética que possui no dorso. Acabamento fotográfico. Para impressoras a tinta. Papel de 640 g/m². Formato Din A4. **Bolsa de 8 folhas.**

240 mm x 11"

CÓD.	IMPRESSÃO	CÓPIAS	CAIXA		
17066	PAUTADO	ORIGINAL	2500 FOLHAS	-	1
15070	BRANCO	ORIGINAL	2500 FOLHAS	-	0
13515	BRANCO	ORIG. E CÓPIA	1500 CONJUNTOS	-	1
13516	BRANCO	ORIG. E 2 CÓPIAS	1000 CONJUNTOS	-	1

240 mm x 12"

CÓD.	IMPRESSÃO	CÓPIAS	CAIXA		
13517	BRANCO	ORIGINAL	2500 FOLHAS	-	1
13487	BRANCO	ORIG. E CÓPIA	1500 CONJUNTOS	-	1

380 mm x 11"

CÓD.	IMPRESSÃO	CÓPIAS	CAIXA		
13520	PAUTADO	ORIGINAL	2500 FOLHAS	-	1
16797	BRANCO	ORIGINAL	2500 FOLHAS	-	1

PAPEL CONTÍNUO P/ LISTAGENS DE COMPUTADOR. QUALIDADE OFFSET. 70 g/m²

Qualidade offset. 70 g/m². Variedade de formatos. **A caixa.**

70 g/m²

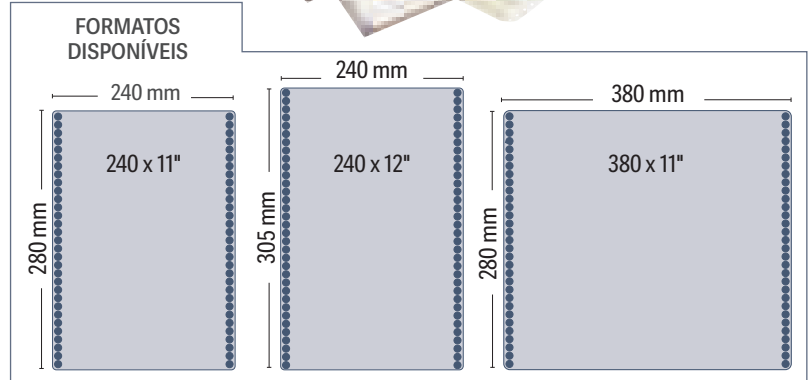

PAPEL DE REPROGRAFIA



CÓD.	MEDIDAS		
73960	420 mm x 170 m	-	1
35636	594 mm x 170 m	-	1
35637	620 mm x 170 m	-	1
35638	841 mm x 170 m	-	1
35639	914 mm x 170 m	-	1

PAPEL REPROGRAFIA PARA PLOTTER 80 g/m²

Bobines para planos de qualidade extra, homologados para máquinas Xerox. Océ, Mita, XES, Ricoh, Meteor, Neolt, Diazit, Kip, Regma e Utax. Papel 100% sem estuque de celulose. Alta brancura. Folha absolutamente plana. Alta resolução. Próprio para a reprodução de linhas de cor. Resolução: 2.880 dpi. **A bobine.**



CÓD.	MEDIDAS		
73959	420 mm x 50 m	-	1
26856	610 mm x 50 m	-	1
26857	914 mm x 50 m	-	1
38157	914 mm x 91 m	-	1
38155	1067 mm x 50 m	-	1

PAPEL REPROGRAFIA PARA PLOTTER 80 g/m²

Papel opaco, muito branco, extremamente plano. Superfície tratada para perfeita aderência ao toner. Aplicações: adequado para reprografia e flexografia e apto para impressão. Tinteiro monocromático. Resolução: 2.880 dpi. **A bobine.**



CÓD.	MEDIDAS		
26687	914 mm x 175 m	-	1

PAPEL REPROGRAFIA PARA PLOTTER 80 g/m²

Para planos. Papel branco de alta qualidade para tinteiros e a laser. Resolução: 2880 dpi. **A bobine.**



CÓD.	MEDIDAS		
26860	610 mm x 50 m	-	1
26861	914 mm x 50 m	-	1
38160	914 mm x 91 m	-	1
38159	1067 mm x 50 m	-	1

PAPEL REPROGRAFIA PARA PLOTTER 90 g/m²

Papel universal para impressão de linhas e áreas de cor. Boa definição e secagem instantânea. O PH neutro preserva a sua estabilidade. Resolução: 1440 dpi. **A bobine.**

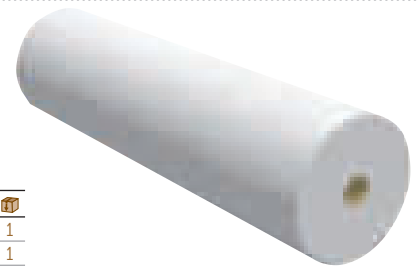

CÓD.	MEDIDAS		
33814	610 mm x 45 m	-	1

PAPEL REPROGRAFIA PARA PLOTTER 100 g/m²

Papel estucado branco mate para plotter. Resolução: 1440 dpi. **A bobine.**



PAPEL DE ESCRITÓRIO E ETIQUETAS

PAPEL DE REPROGRAFIA



CÓD.	MEDIDAS		
33819	914 mm x 30 m	-	1

PAPEL REPROGRAFIA PARA PLOTTER 180 g/m²

Papel fotográfico com brilho para plotter. Papel branco. Resolução: 2880 dpi. **A bobine.**



CÓD.	MEDIDAS		
33817	914 mm x 30 m	-	1

PAPEL REPROGRAFIA PARA PLOTTER 180 g/m²

Papel fotográfico para plotter. Papel branco. Mate. Resolução: 2880 dpi. **A bobine.**

PAPEL QUÍMICO



A4

CÓD.	REF.	COR	Nº FOLHAS		
63651	NR01	● AZUL	100	-	1
63652	NR02	● PRETO	100	-	1
63653	NR03	● AZUL	10	-	1
63654	NR04	● PRETO	10	-	1

PAPEL QUÍMICO

Ideal para cópias manuscritas com cor intensa. Cópia na cor preta ou azul. Formato Din A4. **A caixa.**

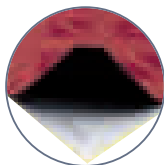

A4 100

CÓD.		
48750	-	1

PAPEL QUÍMICO PRETO

Ideal para cópias manuscritas. Cópia na cor preta. Formato Din A4. **Caixa de 100 folhas.**

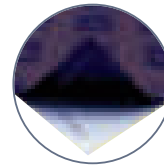

A4 100

CÓD.		
48751	-	1

PAPEL QUÍMICO AZUL

Ideal para cópias manuscritas com cor intensa. Não suja ao apoiar a mão. Cópia na cor azul. Formato Din A4. **Caixa de 100 folhas.**

PAPEL DE ESCRITA

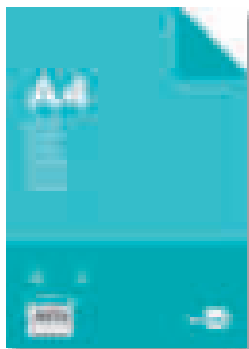
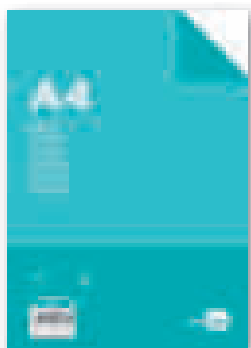

A4 100 80 g/m²



CÓD.	REF.	Nº FOLHAS		
28231	PA01	100	-	1
35809	PA04	100 + 10 grátis	-	1

PAPEL DE ESCRITA 80 g/m²

Ideal para escrita, máquinas fotocopadoras e multicópia, pela sua brancura extra e opacidade. Liso. Sem furos. Formato DIN A4. **Embalagem de 100 folhas.**

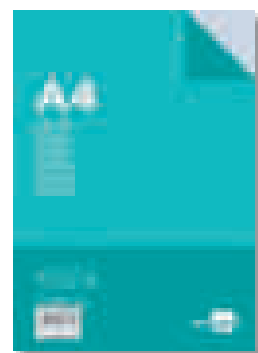

A4 100 80 g/m² 4x4

CÓD.	REF.		
27795	PA03	-	1

PAPEL DE ESCRITA 80 g/m²

Ideal para escrita, máquinas fotocopadoras e multicópia, pela sua brancura extra e opacidade. Quadricula 4 mm. Sem margem. Sem furos. Formato DIN A4. **Embalagem de 100 folhas.**





CÓD.	REF.	EMBALAGEM	UNIDADES
50315	PA05	100 FOLHAS	- 1

PAPEL DE ESCRITA 80 g/m²

Ideal para escrita, máquinas fotocopiadoras e multicópia, pela sua brancura extra e opacidade. Liso. 4 furos. Formato DIN A4.

Embalagem de 100 folhas.



CÓD.	REF.	EMBALAGEM	UNIDADES
53900	PA06	100 FOLHAS	- 1

PAPEL DE ESCRITA 90 g/m²

Ideal para escrita, máquinas fotocopiadoras e multicópia, pela sua brancura extra e opacidade. Papel de alta qualidade. 90 g/m². Liso.

Formato DIN A4. **Embalagem de 100 folhas.**



CÓD.	REF.	EMBALAGEM	UNIDADES
28228	PB01	100 FOLHAS	- 1
28229	PB02	500 FOLHAS	- 1

PAPEL DE ESCRITA 80 g/m²

Ideal para escrita, máquinas fotocopiadoras e multicópia, pela sua brancura extra e opacidade. Liso. Sem furos. Formato DIN A5. **A embalagem.**



CÓD.	REF.	EMBALAGEM	UNIDADES
72262	PA07	500 FOLHAS	- 1

PAPEL MICROPERFURADO 80 g/m²

Papel multifunções microperfurado em 3 partes iguais. Cor branca. 80 g/m². Formato Din A4. Liso. **Embalagem de 500 folhas.**



CÓD.	REF.	EMBALAGEM	UNIDADES
64198	PA08	500 FOLHAS	- 1

PAPEL MICROPERFURADO 80 g/m²

Papel multifunções microperfurado em 2 partes iguais. Cor branca. 80 g/m². Formato Din A4. Liso. **Embalagem de 500 folhas.**



CÓD.	REF.	EMBALAGEM	UNIDADES
11435	PA10	100 FOLHAS	- 1

PAPEL DE ESCRITA 100 g/m²

Recarga de papel extra branco de 100 g/m² que se distingue pela sua suavidade e brancura. Torna a escrita mais fluída. Branco liso. 100 folhas. Formato DIN A4. **Embalagem de 500 folhas.**

PAPÉIS ESPECIAIS



CÓD.	REF.	GRAMAGEM	COR	EMBALAGEM	UNIDADES
31905	VJ01	90 g/m ²	○ BRANCO	- 1	- 1
31907	VJ02	120 g/m ²	○ BRANCO	- 1	- 1
31909	VJ04	90 g/m ²	● CREME	- 1	- 1
31911	VJ03	120 g/m ²	● CREME	- 1	- 1
163502	VJ07	180 g/m ²	● CREME	- 1	- 1

PAPEL VERGÊ. 100 FOLHAS

Impressão de alta qualidade em tinteiro, laser ou fotocopiadora. Papel indicado para comunicações de qualidade e alta imagem. Formato DIN A4. **Embalagem de 100 folhas.**

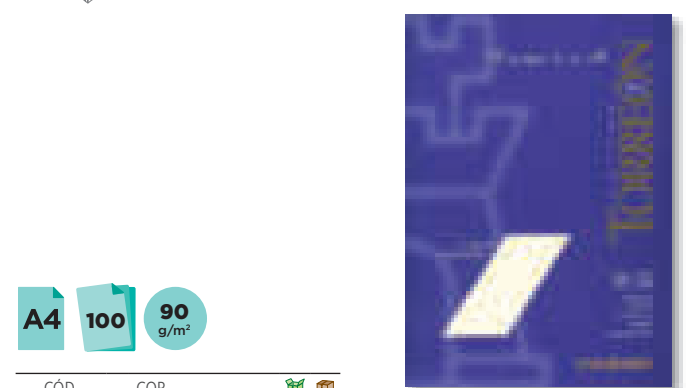

CÓD.	COR	EMBALAGEM	UNIDADES
97612	● AMARELADO	- 1	- 1
97850	○ BRANCO	- 1	- 1

PAPEL VERGÊ TORREÓN. 100 FOLHAS

Papel vergê sóbrio e elegante, com marca de água. Impressão excelente com todas as técnicas. Papel de correspondência com imagem de alta qualidade e prestígio, adaptado para fotocópias. 90 g/m². Formato Din A4. **Embalagem de 100 folhas.**

PAPEL DE ESCRITÓRIO E ETIQUETAS

PAPÉIS ESPECIAIS

liderpape



CÓD.	REF.	IMPRESSÃO		
78501	PW03	ORLA	-	1

PAPEL PERGAMINHO

Papel pergaminho com diferentes cores para poder selecionar o mais apropriado para cada ocasião: diplomas, cartas, menus, etc. Imprimível a laser e tinteiro. Papel de 100 g/m². Formato DIN A4. **Embalagem de 12 folhas.**

liderpape



CÓD.	REF.	COR		
64714	PW18	AZUL	-	1
64713	PW17	CINZA	-	1

PAPEL PERGAMINHO. 25 FOLHAS

Papel pergaminho com diferentes cores para poder selecionar o mais apropriado para cada ocasião: diplomas, cartas, menus, etc. Imprimível a laser e tinteiro. Papel de 240 g/m². Formato DIN A4. **Embalagem de 25 folhas.**

liderpape



CÓD.	REF.	COR		
64702	PW06	AREIA	-	1

PAPEL PERGAMINHO COM REBORDO 25 FOLHAS

Papel pergaminho com diferentes cores para poder selecionar o mais apropriado para cada ocasião: diplomas, cartas, menus, etc. Imprimível a laser e tinteiro. Papel de 165 g/m². Formato Din A4. **Embalagem de 25 folhas.**

Michel



CÓD.	GRAMAGEM	COR		
73709	125 g/m ²	PELE ELEFANTE COR OSSO	-	1
73710	125 g/m ²	PELE ELEFANTE COR PERGAMINHO	-	1
73711	150 g/m ²	PARCHMENT BRANCO	-	1
73708	150 g/m ²	PARCHMENT OCRE	-	1
73707	150 g/m ²	PARCHMENT TOPÁZIO	-	1
73712	200 g/m ²	MARMOREADO CINZA	-	1
73713	200 g/m ²	RÚSTICO BRANCO	-	1

PAPEL PERGAMINHO COM BORDAS. 25 FOLHAS

Papel pergaminho com impregnação a duas faces que simula perfeitamente um pergaminho. Ainda que o desenho pareça homogêneo, nenhuma folha é igual à outra. Papel de grande resistência. Ideal para múltiplas aplicações: diplomas, cartas, menus, etc. Imprimível a laser e tinteiro. Formato Din A4. **Embalagem de 25 folhas.**



Michel



CÓD.	GRAMAGEM	COR		
58924	160 g/m ²	CREME	-	1
58925	150 g/m ²	FUMO	-	1
58923	200 g/m ²	MARMOREADO AMARELO	-	1
58922	200 g/m ²	MARMOREADO BEGE	-	1

PAPEL PERGAMINHO. 25 FOLHAS

Sortido de cartolinas especiais a imitar um pergaminho antigo. Diferentes cores e gramagens. Especialmente pensados para convites de casamentos, felicitações, diplomas, etc. Imprimível a laser. Formato Din A4. **Embalagem de 25 folhas.**



CANTOS REDONDOS

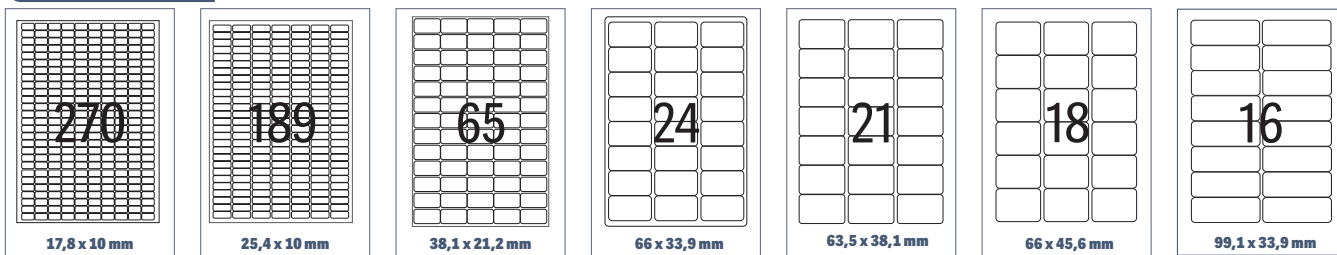

CANTOS RETOS

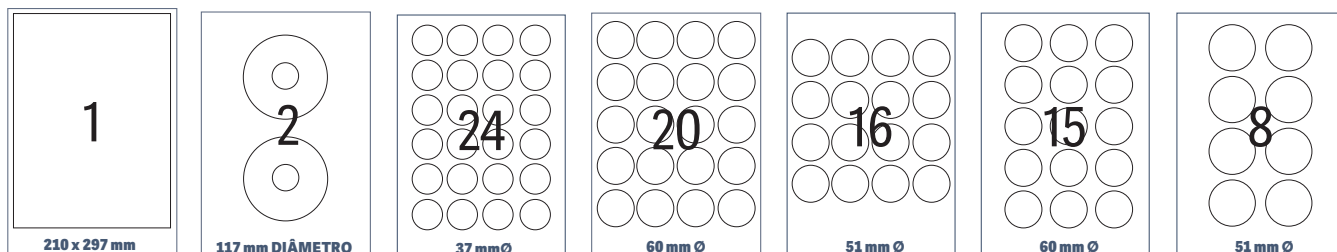
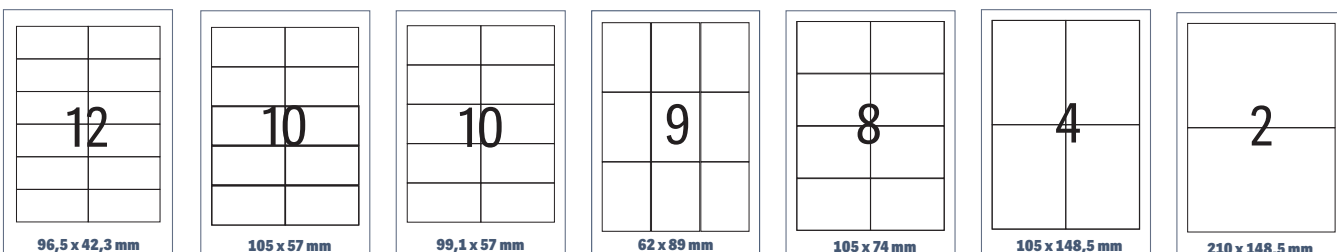
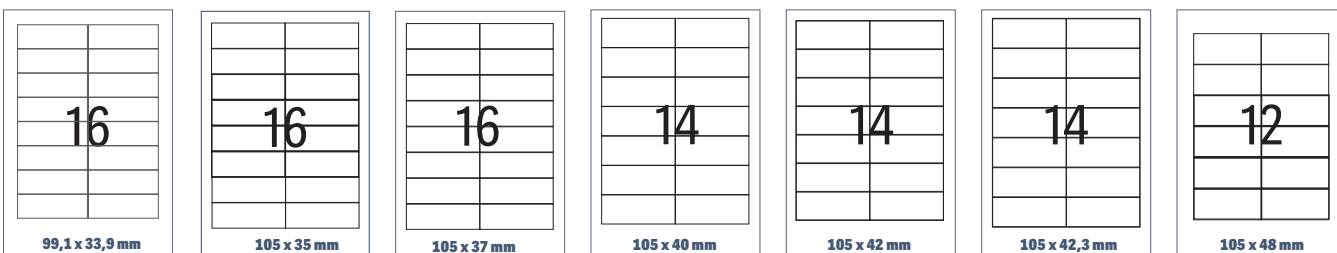
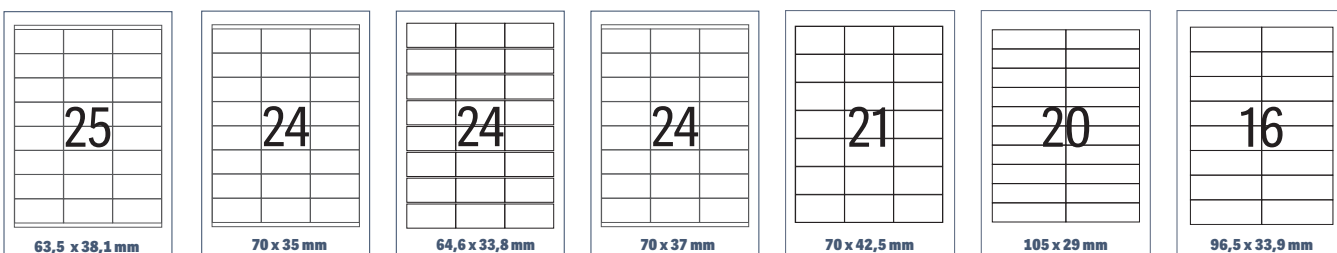
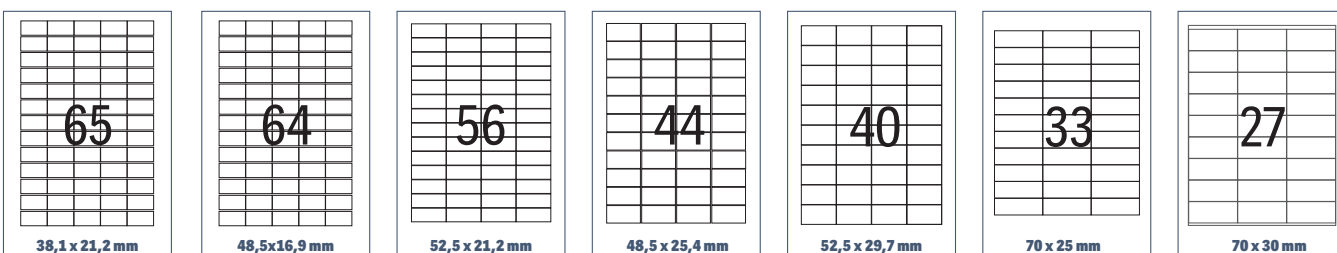
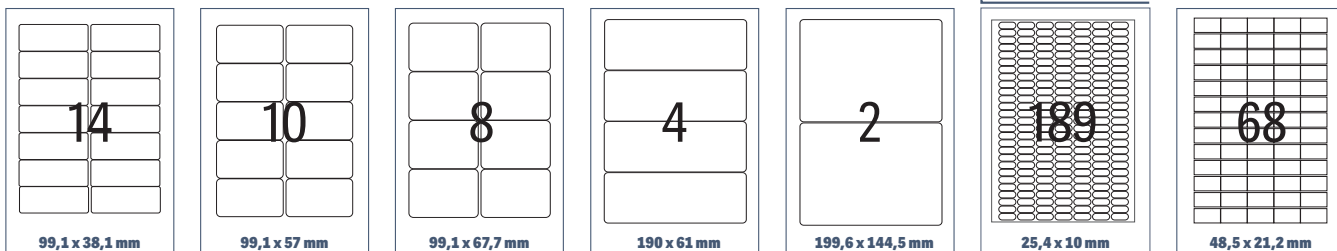

PAPEL DE ESCRITÓRIO E ETIQUETAS

ETIQUETAS ADESIVAS PARA IMPRESSORAS E FOTOCOPIADORAS Q-CONNECT®

Q-CONNECT®

Etiquetas brancas auto adesivas adequadas para impressoras a tinta, laser e fotocopiadoras. Cada caixa, inclui 25 ou 100 folhas em formato Din A4 que apresentam as etiquetas.

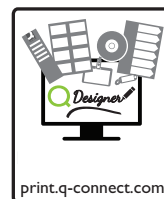
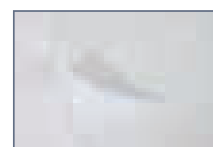

Visite a página www.q-connect.com para descarregar o software dos templates das etiquetas completamente gratuitas.



ETIQUETAS ADESIVAS BRANCAS PARA IMPRESSORAS E FOTOCOPIADORAS

CÓD.	REF.	MEDIDAS ETIQ.	ETIQUETAS/ CAIXA	Nº FOLHAS/ CAIXA	ETIQ./ FOLHA	CANTOS	COR	USO	TIPO ADESIVO	
25685	KF01581	38,1 x 21,2 mm	6500	100	65	REDONDOS	BRANCA	TINTEIRO/LASER, FOTOCOPIADORA	PERMANENTE	- 1
34379	KF00573*	38,1 x 21,2 mm	6500	100	65	REDONDOS	BRANCA	TINTEIRO/LASER, FOTOCOPIADORA	PERMANENTE	- 1
152586	KF15386	38,1 x 21,2 mm	6500	100	65	RETOS	BRANCA	TINTEIRO/LASER, FOTOCOPIADORA	PERMANENTE	- 1
156640	KF11207	48,5 x 16,9 mm	6400	100	64	RETOS	BRANCA	TINTEIRO/LASER, FOTOCOPIADORA	PERMANENTE	- 1
25203	KF10638	52,5 x 21,2 mm	5600	100	56	RETOS	BRANCA	TINTEIRO/LASER, FOTOCOPIADORA	PERMANENTE	- 1
34380	KF00574	52,5 x 29,7 mm	4000	100	40	RETOS	BRANCA	TINTEIRO/LASER, FOTOCOPIADORA	PERMANENTE	- 1
25219	KF01587	63,5 x 38,1 mm	2100	100	21	REDONDOS	BRANCA	TINTEIRO/LASER, FOTOCOPIADORA	PERMANENTE	- 1
25204	KF10639	66 x 33,9 mm	2400	100	24	REDONDOS	BRANCA	TINTEIRO/LASER, FOTOCOPIADORA	PERMANENTE	- 1
25687	KF01583	66 x 46,6 mm	1800	100	18	REDONDOS	BRANCA	TINTEIRO/LASER, FOTOCOPIADORA	PERMANENTE	- 1
25205	KF10640	70 x 25 mm	3300	100	33	RETOS	BRANCA	TINTEIRO/LASER, FOTOCOPIADORA	PERMANENTE	- 1
25680	KF10642	70 x 30 mm	2700	100	27	RETOS	BRANCA	TINTEIRO/LASER, FOTOCOPIADORA	PERMANENTE	- 1
25206	KF10645	70 x 35 mm	2400	100	24	RETOS	BRANCA	TINTEIRO/LASER, FOTOCOPIADORA	PERMANENTE	- 1
25207	KF10647	70 x 37 mm	2400	100	24	RETOS	BRANCA	TINTEIRO/LASER, FOTOCOPIADORA	PERMANENTE	- 1
77869	KF10648	70 x 42 mm	2100	100	21	RETOS	BRANCA	TINTEIRO/LASER, FOTOCOPIADORA	PERMANENTE	- 1
25208	KF10649	70 x 42,3 mm	2100	100	21	RETOS	BRANCA	TINTEIRO/LASER, FOTOCOPIADORA	PERMANENTE	- 1
25681	KF10651	96,5 x 33,9 mm	1600	100	16	RETOS	BRANCA	TINTEIRO/LASER, FOTOCOPIADORA	PERMANENTE	- 1
25682	KF10652	96,5 x 42,3 mm	1200	100	12	RETOS	BRANCA	TINTEIRO/LASER, FOTOCOPIADORA	PERMANENTE	- 1
25217	KF01584	99 x 33,9 mm	1600	100	16	REDONDOS	BRANCA	TINTEIRO/LASER, FOTOCOPIADORA	PERMANENTE	- 1
25218	KF01585	99 x 38,1 mm	1400	100	14	REDONDOS	BRANCA	TINTEIRO/LASER, FOTOCOPIADORA	PERMANENTE	- 1
25688	KF01588	99,1 x 67,7 mm	800	100	8	REDONDOS	BRANCA	TINTEIRO/LASER, FOTOCOPIADORA	PERMANENTE	- 1
26476	KF26093	105 x 29 mm	2000	100	20	RETOS	BRANCA	TINTEIRO/LASER, FOTOCOPIADORA	PERMANENTE	- 1
25209	KF10653	105 x 35 mm	1600	100	16	RETOS	BRANCA	TINTEIRO/LASER, FOTOCOPIADORA	PERMANENTE	- 1
25210	KF10654	105 x 37 mm	1600	100	16	RETOS	BRANCA	TINTEIRO/LASER, FOTOCOPIADORA	PERMANENTE	- 1
25211	KF10655	105 x 42 mm	1400	100	14	RETOS	BRANCA	TINTEIRO/LASER, FOTOCOPIADORA	PERMANENTE	- 1
25683	KF10656	105 x 42,3 mm	1400	100	14	RETOS	BRANCA	TINTEIRO/LASER, FOTOCOPIADORA	PERMANENTE	- 1
25212	KF10657	105 x 48 mm	1200	100	12	RETOS	BRANCA	TINTEIRO/LASER, FOTOCOPIADORA	PERMANENTE	- 1
25684	KF10658	105 x 57 mm	1000	100	10	RETOS	BRANCA	TINTEIRO/LASER, FOTOCOPIADORA	PERMANENTE	- 1
25213	KF10659	105 x 74 mm	800	100	8	RETOS	BRANCA	TINTEIRO/LASER, FOTOCOPIADORA	PERMANENTE	- 1
25214	KF10660	105 x 148,5 mm	400	100	4	RETOS	BRANCA	TINTEIRO/LASER, FOTOCOPIADORA	PERMANENTE	- 1
25215	KF10662	210 x 148,5 mm	200	100	2	RETOS	BRANCA	TINTEIRO/LASER, FOTOCOPIADORA	PERMANENTE	- 1
25216	KF10664	210 x 297 mm	100	100	1	RETOS	BRANCA	TINTEIRO/LASER, FOTOCOPIADORA	PERMANENTE	- 1

ETIQUETAS ADESIVAS PARA CD

25202	KF01579	117 mm Ø	50	25	2	CD/DVD	BRANCA	TINTEIRO/LASER, FOTOCOPIADORA	PERMANENTE	- 1
--------------	---------	----------	----	----	---	--------	--------	-------------------------------	------------	-----

ETIQUETAS ADESIVAS TRANSPARENTES

35438	KF00228	210 x 297 mm	25	25	1	RETOS	MATE TRANSLÚCIDO	TINTEIRO	PERMANENTE	- 1
35442	KF00232	210 x 297 mm	25	25	1	RETOS	MATE TRANSLÚCIDO	LASER	PERMANENTE	- 1

* Espaço entre etiquetas.



APLI



Etiquetas adesivas compatíveis com impressoras a tinta, laser e fotocopiadoras. Cada caixa, inclui 20, 25 ou 100 folhas em formato Din A4 que apresentam as etiquetas.



ETIQUETAS ADESIVAS BRANCAS PARA IMPRESSORAS E FOTOCOPIADORAS

CÓDIGO	REF.	MEDIDAS ETIQ.	ETIQUETAS/ CAIXA	Nº FOLHAS/ CAIXA	ETIQUETAS/ FOLHA	CANTOS	COR	USO	TIPO ADESIVO		
79554	1861	12 x 30 mm	990	15	66	REDONDOS	○ BRANCA	TINTEIRO/LASER, FOTOCOPIADORA	PERMANENTE	-	1
71924	10197	17,8 x 10 mm	6750	25	270	REDONDOS	○ BRANCA	TINTEIRO/LASER, FOTOCOPIADORA	REMOVÍVEL	-	1
71925	10198	25,4 x 10 mm	4725	25	189	REDONDOS	○ BRANCA	TINTEIRO/LASER, FOTOCOPIADORA	REMOVÍVEL	-	1
62821	10199	35,6 x 16,9 mm	2000	25	80	REDONDOS	○ BRANCA	TINTEIRO/LASER, FOTOCOPIADORA	REMOVÍVEL	-	1
62820	3051	36,8 x 23,8 mm	5500	100	55	REDONDOS	○ BRANCA	TINTEIRO/LASER, FOTOCOPIADORA	REMOVÍVEL	-	1
43731	01283	38 x 21,2 mm	6500	100	65	RETOS	○ BRANCA	TINTEIRO/LASER, FOTOCOPIADORA	PERMANENTE	-	1
43732	01285	48,5 x 25,4 mm	4400	100	44	RETOS	○ BRANCA	TINTEIRO/LASER, FOTOCOPIADORA	PERMANENTE	-	1
99055	1282	48,5 x 16,9 mm	6800	100	68	RETOS	○ BRANCA	TINTEIRO/LASER, FOTOCOPIADORA	PERMANENTE	-	1
75623	1284	52,5 x 21,2 mm	5600	100	56	RETOS	○ BRANCA	TINTEIRO/LASER, FOTOCOPIADORA	PERMANENTE	-	1
19508	01263	64,6 x 33,8 mm	2400	100	24	RETOS	○ BRANCA	TINTEIRO/LASER, FOTOCOPIADORA	PERMANENTE	-	1
57632	3056	64,6 x 33,8 mm	2400	100	24	RETOS	○ BRANCA	TINTEIRO/LASER, FOTOCOPIADORA	REMOVÍVEL	-	1
99127	01270	70 x 25 mm	3300	100	33	RETOS	○ BRANCA	TINTEIRO/LASER, FOTOCOPIADORA	PERMANENTE	-	1
19509	01272	70 x 35 mm	2400	100	24	RETOS	○ BRANCA	TINTEIRO/LASER, FOTOCOPIADORA	PERMANENTE	-	1
19510	01273	70 x 37 mm	2400	100	24	RETOS	○ BRANCA	TINTEIRO/LASER, FOTOCOPIADORA	PERMANENTE	-	1
43733	01276	70 x 42,4 mm	2100	100	21	RETOS	○ BRANCA	TINTEIRO/LASER, FOTOCOPIADORA	PERMANENTE	-	1
79751	1295	70 x 50,8 mm	1500	100	15	RETOS	○ BRANCA	TINTEIRO/LASER, FOTOCOPIADORA	PERMANENTE	-	1
43734	01299	105 x 29 mm	2000	100	20	RETOS	○ BRANCA	TINTEIRO/LASER, FOTOCOPIADORA	PERMANENTE	-	1
19511	01287	105 x 35 mm	1600	100	16	RETOS	○ BRANCA	TINTEIRO/LASER, FOTOCOPIADORA	PERMANENTE	-	1
19512	01274	105 x 37 mm	1600	100	16	RETOS	○ BRANCA	TINTEIRO/LASER, FOTOCOPIADORA	PERMANENTE	-	1
98560	01275	105 x 40 mm	1400	100	14	RETOS	○ BRANCA	TINTEIRO/LASER, FOTOCOPIADORA	PERMANENTE	-	1
97711	01277	105 x 42,4 mm	1400	100	14	RETOS	○ BRANCA	TINTEIRO/LASER, FOTOCOPIADORA	PERMANENTE	-	1
43735	01278	105 x 57 mm	1000	100	10	RETOS	○ BRANCA	TINTEIRO/LASER, FOTOCOPIADORA	PERMANENTE	-	1
43736	01279	105 x 74 mm	800	100	8	RETOS	○ BRANCA	TINTEIRO/LASER, FOTOCOPIADORA	PERMANENTE	-	1
43737	01280	105 x 148 mm	400	100	4	RETOS	○ BRANCA	TINTEIRO/LASER, FOTOCOPIADORA	PERMANENTE	-	1
71923	01233	190 x 61 mm	100	25	4	REDONDOS	○ BRANCA**	TINTEIRO/LASER, FOTOCOPIADORA	PERMANENTE	-	1
152626	2423	199,6 x 144,5 mm	200	100	2	REDONDOS	○ BRANCA	TINTEIRO/LASER, FOTOCOPIADORA	PERMANENTE	-	1
23980	01264	210 x 148 mm	200	100	2	RETOS	○ BRANCA	TINTEIRO/LASER, FOTOCOPIADORA	PERMANENTE	-	1
19513	01281	210 x 297 mm	100	100	1	RETOS	○ BRANCA	TINTEIRO/LASER, FOTOCOPIADORA	PERMANENTE	-	1
46815	01228	210 x 297 mm	20	20	1	RETOS	○ BRANCA*	LASER	PERMANENTE	-	1
58339	12121	210 x 297 mm	100	100	1	RETOS	○ BRANCA*	LASER	PERMANENTE	-	1
71922	01215	210 x 297 mm	25	25	1	RETOS	○ BRANCA	TINTEIRO/LASER, FOTOCOPIADORA	PERMANENTE	-	1

ETIQUETAS ADESIVAS PARA CD. ACABAMENTO GLOSSY

43738	10603	117 mm Ø	20	10	2	CD	○ BRANCA	TINTEIRO/LASER, FOTOCOPIADORA	PERMANENTE	-	1
-------	-------	----------	----	----	---	----	----------	-------------------------------	------------	---	---

ETIQUETAS ADESIVAS TRANSPARENTES

62822	1223	48,5 x 25,4 mm	880	20	44	RETOS	○ TRANSPARENTE*	LASER E FOTOCOPIADORA	PERMANENTE	-	1
71927	01224	70 x 37 mm	480	20	24	RETOS	○ TRANSPARENTE*	LASER E FOTOCOPIADORA	PERMANENTE	-	1
46814	10053	210 x 297 mm	10	10	1	RETOS	○ TRANSPARENTE	TINTEIRO	PERMANENTE	-	1
52781	01225	210 x 297 mm	20	20	1	RETOS	○ TRANSPARENTE*	LASER	PERMANENTE	-	1

PRATEADAS

71926	10071	210 x 297 mm	20	20	1	RETOS	● PRATA*	LASER E FOTOCOPIADORA	PERMANENTE	-	1
-------	-------	--------------	----	----	---	-------	----------	-----------------------	------------	---	---

CONGELADOS

74391	12328	63,5 x 38,1 mm	240	10	24	RETOS	○ BRANCA***	LASER E FOTOCOPIADORA	PERMANENTE	-	1
-------	-------	----------------	-----	----	----	-------	-------------	-----------------------	------------	---	---

JOALHERIA

79653	10314	45 x 8 mm	2200	25	88	REDONDOS	○ BRANCA	TINTEIRO/LASER, FOTOCOPIADORA	REMOVÍVEL	-	1
-------	-------	-----------	------	----	----	----------	----------	-------------------------------	-----------	---	---

* Poliéster resistente à intempérie / ** Especial para lombadas de pastas de arquivo / ***Cumprir a diretiva europeia.



UNIDADE MÍNIMA DE VENDA



PERMITE ABERTURA DE EMBALAGEM



MEDIDAS: LARGURA X ALTURA X PROFUNDIDADE

PAPEL DE ESCRITÓRIO E ETIQUETAS

ETIQUETAS ADESIVAS PARA IMPRESSORAS E FOTOCOPIADORAS AVERY

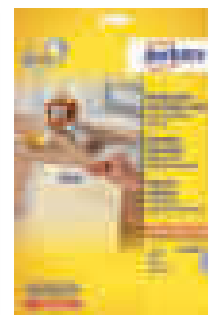
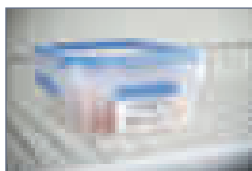
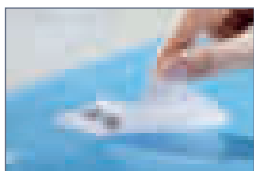

Etiquetas adesivas compatíveis com impressoras a tinta, laser e fotocopiadoras.

ETIQUETAS ADESIVAS BRANCAS REMOVÍVEIS

CÓD.	REF.	MEDIDAS	Nº ETIQUETAS	Nº FOLHAS	ETIQUETAS/FOLHA	CANTOS	COR	USO	TIPO		
160303	L4851REV-25	37 mm	600	25	24	REDONDOS	○ BRANCO	TINTEIRO/LASER, FOTOCOPIADORA	REMOVÍVEL	-	1
160304	L4853REV-25	51 mm	375	25	15	REDONDOS	○ BRANCO	TINTEIRO/LASER, FOTOCOPIADORA	REMOVÍVEL	-	1
160302	L7104REV-20	60 mm	240	20	20	REDONDOS	○ BRANCO	TINTEIRO/LASER, FOTOCOPIADORA	REMOVÍVEL	-	1
160297	L7108REV-20	62 x 89 mm	180	20	9	RETOS	○ BRANCO	TINTEIRO/LASER, FOTOCOPIADORA	REMOVÍVEL	-	1
34971	L4731 REV-25	25,4 x 10 mm	4725	25	189	REDONDOS	○ BRANCO	LASER	REMOVÍVEL	-	1

ETIQUETAS ADESIVAS PERMANENTES

160295	L4612-25	99,1 x 57 mm	250	25	10	RETOS	○ BRANCO	LASER	PERMANENTE	-	1
160296	L4613-25	63,5 x 38,1 mm	525	25	25	RETOS	○ BRANCO	LASER	PERMANENTE	-	1
72183	L7551-25	38,1 x 21,2 mm	1625	25	65	RETOS	○ TRANSPARENTE	LASER	PERMANENTE	-	1
154725	L6145-20	45,7 x 25,4 mm	800	20	40	REDONDOS	○ BRANCO	LASER	PERMANENTE	-	1
63330	L7970-25	63,5 x 33,9 mm	600	25	24	RETOS	○ BRANCO	LASER E FOTOCOPIADORA	PERMANENTE	-	1
72182	L7567-25	210 x 297 mm	25	25	1	RETOS	○ TRANSPARENTE	LASER	PERMANENTE	-	1

* QUICKPEEL: Poupa até 25% no tempo de descolagem do papel.

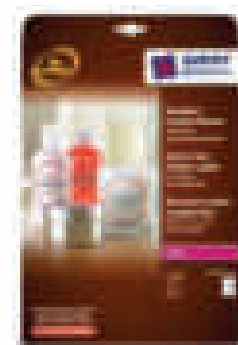
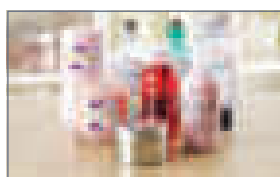
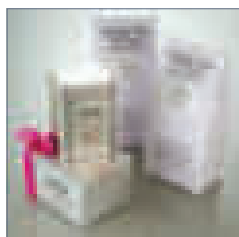

10

CÓD.	REF.	MEDIDAS	Nº ETIQUETAS	Nº FOLHAS	ETIQUETAS/FOLHA	FORMA	COR	USO	TIPO		
160301	L7127-10	Ø 60 mm	120	10	12	REDONDA	○ TRANSPARENTE	LASER	PERMANENTE	-	1

ETIQUETAS ADESIVAS PARA IMPRESSORAS E FOTOCOPIADORAS

Etiquetas adesivas brilhantes transparentes. Perfeitas para serem aplicadas sobre vidro, superfícies polidas, plástico e metal. Resistentes ao óleo, à sujidade e aos rasgões, com garantia de longa duração. Invisíveis. Fabricadas em poliéster. Forma redonda. 60 mm Ø. **A caixa.**

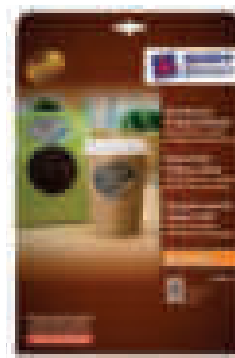
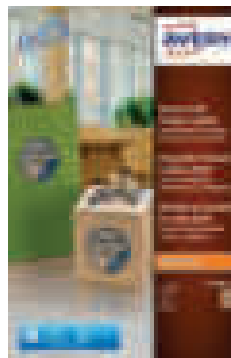
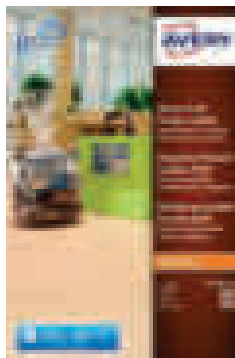
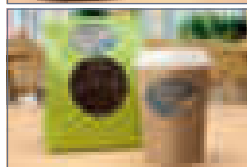
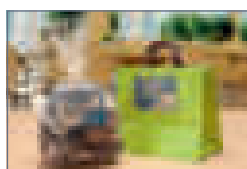

20

CÓD.	REF.	MEDIDAS	Nº ETIQUETAS	Nº FOLHAS	ETIQUETAS/FOLHA	FORMA	COR	USO	TIPO		
160300	L7110-20	62 x 42 mm	360	20	18	RETANGULAR	● CASTANHO	LASER E TINTEIRO	REMOVÍVEL	-	1
160299	L7106-20	Ø 60 mm	240	20	12	REDONDA	● CASTANHO	LASER E TINTEIRO	REMOVÍVEL	-	1
160298	L7103-20	63,5 x 42,3 mm	360	20	18	OVAL	● CASTANHO	LASER E TINTEIRO	REMOVÍVEL	-	1

ETIQUETA ADESIVA KRAFT

Etiquetas de papel kraft. Aderem perfeitamente sobre superfícies lisas inclusive, madeira, vidro, metal e cartão. Para escrever à mão ou imprimir. Vários modelos disponíveis. **A caixa.**



ESTAMOS NO CAMINHO CERTO.



Siga o verde, com as etiquetas Avery

Apoiamo-lo no seu percurso verde com uma seleção de etiquetas ecológicas dedicadas a quem, como você, se preocupa com o bem-estar do planeta.

Apoiamos

com uma gama de etiquetas feitas de **papel certificado FSC®**, proveniente de florestas geridas de forma responsável, e de **papel reciclado**.

Reduzimos

o impacto ambiental dos nossos produtos utilizando **embalagens de cartão reciclado e reciclável**.

Plantamos

novas árvores na floresta Avery, graças ao projeto de **reflorestação** em colaboração com a **Treedom**.

Reconheça as nossas etiquetas ecológicas pela faixa verde

THINK & CARE

na embalagem.



Solte a sua criatividade com o software



Crea e Imprime Online, e obtenha etiquetas perfeitas e profissionais.

Encontre tudo em avery.pt

AVERY®

PAPEL DE ESCRITÓRIO E ETIQUETAS

ETIQUETAS ADESIVAS PARA IMPRESSORAS E FOTOCOPIADORAS AVERY

AVERY



CÓD.	REF.	MEDIDAS	ETIQ. CAIXA	FOLHAS/CAIXA	ETIQ./FOLHA		
155942	L4760-25	38 x 192 mm	175	25	7	-	1
155943	L4761-25	61 x 192 mm	100	25	4	-	1
159798	LR4761-100	61 x 192 mm	400	100	4	-	1

ETIQUETAS BRANCAS PARA PASTAS DE ARQUIVO

Etiquetas brancas de papel com adesivo permanente. Ideais para etiquetar pastas de arquivo. Nova tecnologia Ultragrip, impressão sem encravamentos, graças à tecnologia BlockOUT®, permite ocultar a etiqueta anterior. Cor branca. **A caixa.**

AVERY



CÓD.	REF.	MEDIDAS	ETIQ/CAIXA	FOLHAS/CAIXA	ETIQ./FOLHA	CANTOS	COR	USO		
153610	L6009-8	45,7 x 21,2 mm	384	8	48	REDONDOS	● PRATA	LASER	-	1
155338	L6140-20	45,7 x 25,4 mm	800	20	40	RETOS	○ BRANCO	LASER	-	1
79537	L4773-20	63,5 x 33,9 mm	480	20	24	RETOS	○ BRANCO	LASER	-	1
79220	L4775-20	210 x 297 mm	20	20	1	RETOS	○ BRANCO	LASER	-	1
150957	L4774-8	99,1 x 139 mm	32	8	4	REDONDOS	○ BRANCO	LASER	-	1
79221	L6009-20	45,7 x 21,2 mm	960	20	48	RETOS	● PRATA	LASER-BRANCO/PRETO	-	1
79540	L6013-20	210 x 297 mm	20	20	1	RETOS	● PRATA	LASER-BRANCO/PRETO	-	1

ETIQUETAS ADESIVAS

Etiquetas adesivas em poliéster resistentes à sujidade, óleo e água. Impermeáveis. Resistentes aos raios UV e alterações de temperatura entre -20 e + 80°C. Ideais para uso externo, metal, vidro, plástico e madeira. Para impressora a laser. Adesivo permanente. **A caixa.**

APLI

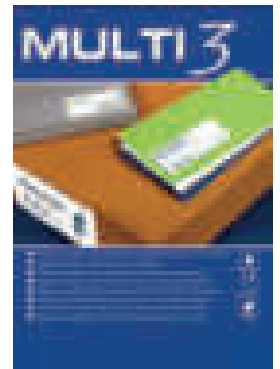

CÓD.	REF.		
79555	4704	-	1

ETIQUETAS ADESIVAS

Etiquetas brancas com adesivo permanente para fotocopiadora e impressoras a tinta e laser. Gama económica de Apli. Cantos retos. Etiquetas por caixa: 2400. Etiquetas por folha: 24. Formato Din A4. Medidas: 70 x 37 mm. **Caixa para 100 folhas.**

liderpape

CÓD.	REF.	MEDIDAS	ETIQ./FOLHA	ETIQ./ENV.		
35510	ET25	8 x 12 mm	72	864	1	10
35511	ET26	9 x 16 mm	48	576	1	10
35486	ET01	10 x 20 mm	35	420	1	10
35487	ET02	10 x 38 mm	21	252	1	10
35488	ET03	12 x 18 mm	36	432	1	10
35489	ET04	12 x 30 mm	18	216	1	10
35490	ET05	14 x 48 mm	10	120	1	10
35491	ET06	14 x 53 mm	10	120	1	10
35492	ET07	16 x 22 mm	25	300	1	10
35493	ET08	19 x 27 mm	16	192	1	10
35494	ET09	19 x 40 mm	10	120	1	10
35495	ET10	19 x 50 mm	8	96	1	10
35496	ET11	19 x 75 mm	5	60	1	10



CÓD.	REF.	MEDIDAS	ETIQ./FOLHA	ETIQ./ENV.		
35497	ET12	22 x 32 mm	9	108	1	10
35498	ET13	24 x 38 mm	9	108	1	10
35499	ET14	26 x 54 mm	6	72	1	10
35500	ET15	30 x 95 mm	2	24	1	10
35501	ET16	33 x 50 mm	4	48	1	10
35502	ET17	34 x 70 mm	3	36	1	10
35503	ET18	38 x 102 mm	2	24	1	10
35504	ET19	50 x 50 mm	2	24	1	10
35505	ET20	50 x 75 mm	2	24	1	10
35506	ET21	53 x 82 mm	2	24	1	10
35507	ET22	54 x 100 mm	1	12	1	10
35509	ET24	81 x 110 mm	1	12	1	10



ETIQUETAS ADESIVAS EM ENVELOPE

Etiquetas adesivas em vários formatos. Cor branca. **Envelope de 10 folhas + 2 grátis.**

APLI



CÓD.	COR		
59763	● AMARELO	-	1
75246	● LARANJA	-	1
59764	● VERMELHO	-	1
75247	● VERDE	-	1

ETIQUETAS ADESIVAS FLUORESCENTES

Etiquetas adesivas em cores fluorescentes para destacar as mensagens sobre a superfície colada. Para impressoras a laser e fotocopiadoras. Adesivo permanente. Formato Din A44. **Bolsa de 20 folhas.**

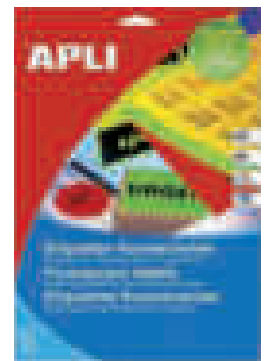

ETIQUETAS ADESIVAS ESPECIAIS

liderpape



CÓD.	REF.		
42986	AA01	-	1

ARGOLAS AUTOADESIVAS

Muito úteis para a conservação de folhas perfuradas. Cor branca. Envelope de 5 folhas. **Envelope com 100 argolas.**

Q-CONNECT®



CÓD.	REF.		
163846	KFI0976	-	1

ETIQUETAS ADESIVAS EM ROLO

Rolo de etiquetas adesivas de cor vermelha impressas em branco com a palavra "FRÁGIL". Ideias para identificar mercadoria frágil nos envios. Rolo de 200 etiquetas. Medidas da etiqueta: 50 x 100 mm. **Rolo de 200 unidades.**



UNIDADE MÍNIMA DE VENDA



PERMITE ABERTURA DE EMBALAGEM



MEDIDAS: LARGURA X ALTURA X PROFUNDIDADE

PAPEL DE ESCRITÓRIO E ETIQUETAS

ETIQUETAS ADESIVAS ESPECIAIS

APLI

FRÁGIL



CÓD.	IMPRESSÃO		
71938	FRÁGIL	-	1

ETIQUETAS ADESIVAS EM ROLO

Rolo de etiquetas adesivas retangulares indicadas para envio. Medidas das etiquetas 50 x 100 mm. Cor vermelha com letras brancas. **Rolo de 200 etiquetas.**

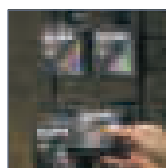

3M



AUTO ADESIVO



CÓD.		
76160	-	1

ETIQUETA PARA PENDURAR PRODUTOS

Etiquetas autoadesivas para produtos. Prática solução para pendurar produtos em expositores. Alto poder adesivo, cola-se diretamente sobre o produto independentemente do material. Não contém solventes. Medidas: 50 x 50 mm. **Caixa de 1000 etiquetas.**

CÓD.		
72226	-	1

SUPORTE PARA PENDURAR COM ADESIVO

Suporte com adesivo. Peso máximo: 340 g. Medidas: 48 x 36 mm. **Rolo de 1000 etiquetas.**

ETIQUETAS PARA PENDURAR

APLI

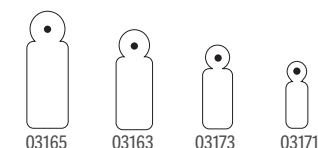
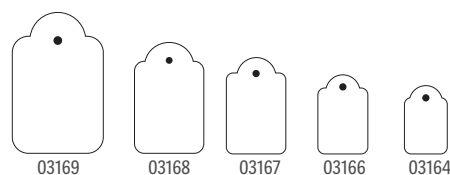
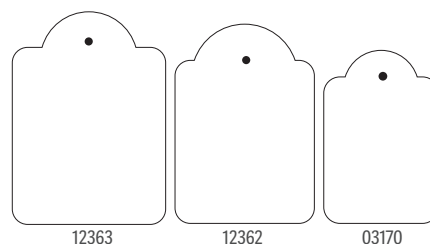

CÓD.	MEDIDAS	ETIQ./CAIXA		
03171	7 x 19 mm	1000	-	1
03173	9 x 24 mm	1000	-	1
03163	11 x 29 mm	1000	-	1
03164	13 x 20 mm	1000	-	1
03165	13 x 34 mm	1000	-	1
03166	15 x 24 mm	1000	-	1
03167	18 x 29 mm	1000	-	1
03168	22 x 35 mm	500	-	1
03169	28 x 43 mm	500	-	1
03170	36 x 53 mm	500	-	1
12362	45 x 65 mm	400	-	1
12363	50 x 70 mm	400	-	1

ETIQUETAS PARA PENDURAR

Etiquetas retangulares para pendurar de cartolina na cor branca. Indicadas para uso têxtil. Sem corda. **A caixa.**





COMUNICAÇÃO VISUAL E APRESENTAÇÃO



COMUNICAÇÃO VISUAL E APRESENTAÇÃO

PAINÉIS E VITRINAS

liderpapel

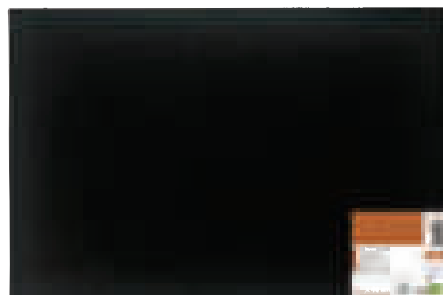

CÓD.	REF.	COR		
160057	FE12	● AZUL	-	1
160058	FE13	● PRETO	-	1

PAINEL DE ANÚNCIOS INTERIOR

Painel de feltro de 1 mm de espessura, sem moldura, para uso interior, ideal para colocar publicidade, avisos, cartas, etc. Com pioneses ou velcro. Acessórios de fixação à parede incluídos. Medidas: 60 x 40 cm. **O painel.**

Q-CONNECT®

CÓD.	REF.		
43347	KF01077	-	1

PAINEL DE ANÚNCIOS DE FELTRO

Com fundo azul, moldura de alumínio e cantos arredondados. Para uso em interiores. Feltro resistente ao fogo. Ideal para colocar publicidades, notas, avisos, posters, etc. Com pioneses ou velcro. Inclui kit de fixação à parede. Fundo: 3 cm. Capacidade para 15 documentos formato Din A4. Medidas: 120 x 90 cm. **O painel.**



Q-CONNECT®

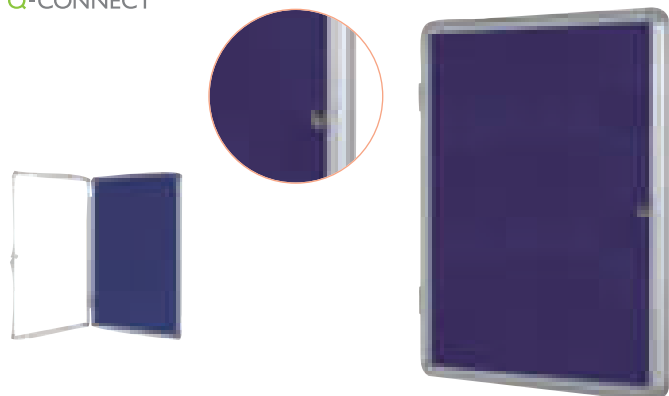

Q-CONNECT®

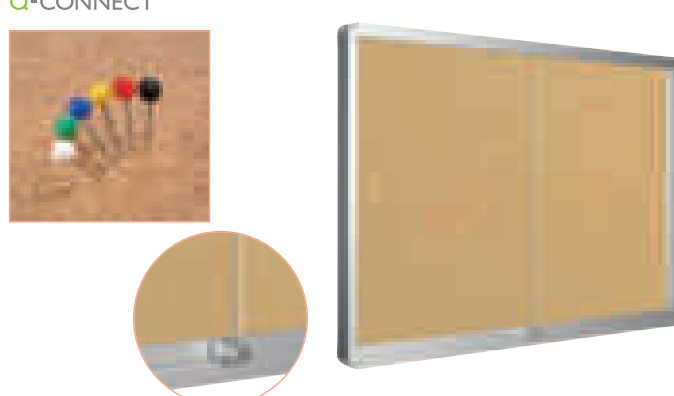

CÓD.	REF.	MEDIDAS	CAPACIDADE (DIN A4)		
38184	KF04170	72 x 98 cm	9	-	1
38185	KF04171	90 x 120 cm	15	-	1

VITRINA DE ANÚNCIOS DE FELTRO

Com fundo azul, moldura de alumínio e cantos arredondados. Para uso em interiores. Caixilho com fechadura e chaves. Feltro resistente ao fogo. Portas de metacrilato que oferecem uma excelente visibilidade. Ideal para colocar publicidades, notas, avisos, posters, etc. Com pioneses ou velcro. Inclui kit de fixação à parede. Fundo: 4,5 cm. **A vitrina.**

CÓD.	REF.	MEDIDA INTERIOR	MEDIDAS		
26360	KF03588	92,6 x 66 cm	100 x 80 cm	-	1
26361	KF03589	114,6 x 96,7 cm	120 x 90 cm	-	1
33681	KF03590	202,6 x 96,7 cm	200 x 100 cm	-	1

VITRINA DE ANÚNCIOS DE CORTIÇA

Com fundo de cortiça, construída em alumínio anodizado. Portas de correr de segurança anti-quebra com 5 mm de espessura e fechadura com 2 chaves. Inclui kit de fixação à parede. Cantos arredondados. Fundo: 6 cm. **A vitrina.**

OFFICE



CÓD	MEDIDAS	CAPACIDADE (DIN A4)		
62861	35,7 x 49 cm	2	-	1
62863	49 x 66,4 cm	4	-	1
62864	66,4 x 71 cm	6	-	1

VITRINA DE ANÚNCIOS MOLDURA INTERIOR

Vitrina de anúncios extra plana acrílica com moldura de alumínio e superfície magnética de aço lacado em branco. Para utilizar com ímanes e com marcadores que apagam em seco. Inclui kit de fixação à parede. Porta com batente e fechadura com 2 chaves incluídas. Muito fina e leve, com apenas 3,1 cm de espessura. **A vitrina.**

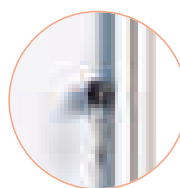

NI-OFFICE



NI-OFFICE

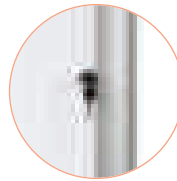

CÓD	MEDIDAS	CAPACIDADE (DIN A4)		
62865	67,4 x 72 cm	6	-	1
62866	72 x 98,1 cm	9	-	1
62862	94 x 98,1 cm	12	-	1

CÓD	MEDIDAS	CAPACIDADE (DIN A4)		
78122	68,8 x 81,6 cm	6	-	1
78123	81,6 x 99,5 cm	9	-	1

VITRINA DE ANÚNCIOS MOLDURA INTERIOR

Vitrina de anúncios acrílica com moldura de alumínio e superfície magnética de aço lacado em branco. Cristal acrílico de alta transparência que aporta grande visibilidade. Cantos arredondados. Para utilizar com ímãs e com marcadores que apagam em seco. Inclui kit de fixação à parede. Fechadura com 2 chaves incluídas. Muito resistente, segura e leve. Com 3,5 cm de espessura. **A vitrina.**

VITRINA DE ANÚNCIOS MOLDURA EXTERIOR

Vitrina de anúncios com moldura de alumínio e superfície magnética de aço lacado. Corpo selado de cortiça e parte traseira de aço para evitar que entre pó e água. Porta acrílica de vidro reforçado de 4 mm de espessura. Solução extra fina e ultra leve para visualizar informação. Ideal para corredores e locais de trabalho. Fechadura de alta qualidade com 2 chaves. Inclui kit de fixação à parede. Fundo de 3,5 cm. **A vitrina.**

NI-OFFICE

CÓD.		
156186	-	1

VITRINA DE ANÚNCIOS MOLDURA INTERIOR

Vitrina de anúncios para interior ideal para pendurar publicidade, avisos, posters, etc. Superfície de cortiça e moldura em alumínio. Cantos arredondados. Cristal acrílico de grande visibilidade. Fechadura com 2 chaves incluídas. Capacidade para 11 documentos formato Din A4. Inclui kit de fixação à parede. Fundo de 3,5 cm. Medidas: 98,1 x 72 cm. **A vitrina.**



QUADROS

Q-CONNECT®

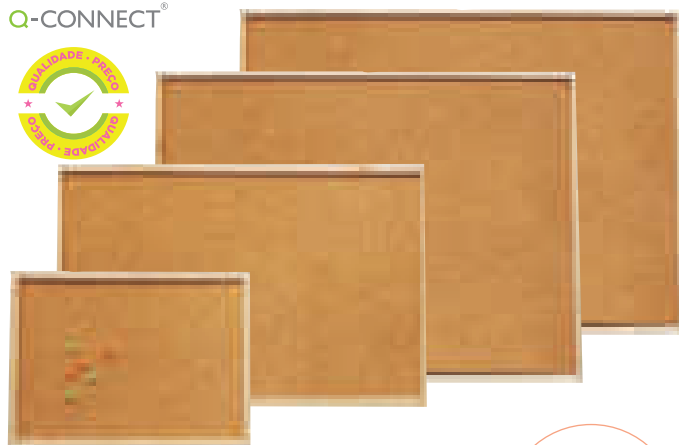

CÓD.	REF.	MEDIDAS		
21811	KF03565	40 x 30 cm	-	1
21812	KF03566	60 x 40 cm	-	1
21814	KF03567	90 x 60 cm	-	1
26220	KF26114	120 x 90 cm*	-	1

* Espessura da cortiça 9 mm.

QUADRO DE CORTIÇA COM MOLDURA DE MADEIRA

Quadro de cortiça natural para notas. Cortiça natural com duas faces. Moldura em madeira de pinho natural. Inclui uma bolsa com 5 alfinetes de sinalização e kit de fixação à parede. 5 mm de espessura de cortiça. **O quadro.**

Q-CONNECT®

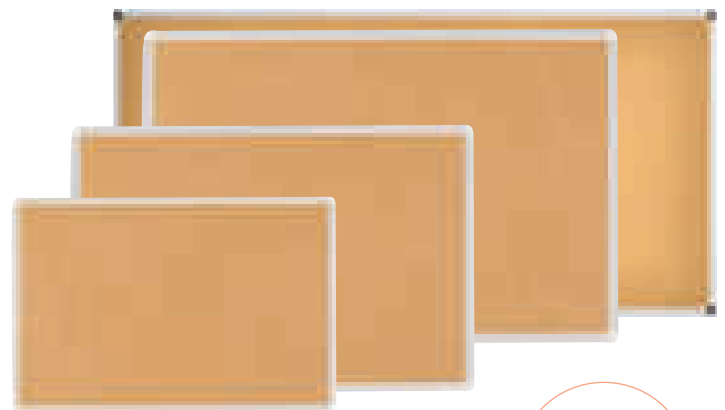

CÓD.	REF.	MEDIDAS		
26366	KF03560	60 x 45 cm	-	1
26367	KF03561	90 x 60 cm	-	1
26368	KF03562	120 x 90 cm	-	1
156185	KF11314	180 x 90 cm	-	1

QUADRO DE CORTIÇA COM MOLDURA EM ALUMÍNIO

Excelente suporte para colocar qualquer informação. Painéis fabricados em cortiça de alta qualidade. Com moldura de alumínio. Estes painéis têm boa resistência à humidade. Inclui kit de fixação à parede. 5 mm de espessura de cortiça. **O quadro.**



QUADROS

Q-CONNECT®

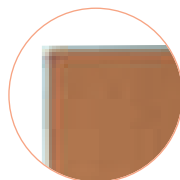

CÓD.	REF.	MEDIDAS		
33667	KF03563	150 x 100 cm	-	1
33668	KF03564	200 x 100 cm	-	1

QUADRO DE CORTIÇA COM MOLDURA EM ALUMÍNIO

Com moldura de alumínio prata mate e cantos em plástico cinza claro. Inclui kit de fixação à parede. 5 mm de espessura de cortiça extra. **O quadro.**

Q-CONNECT®

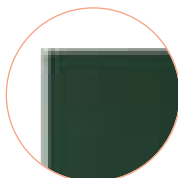

CÓD.	REF.		
06090	KF03587	-	1

QUADRO VERDE COM MOLDURA EM ALUMÍNIO

Quadro verde para giz. Superfície laminada verde. Moldura de alumínio natural, prata mate e cantos arredondos de plástico cinza claro. Inclui kit de fixação à parede. Medidas: 200 x 100 cm. **O quadro.**

Q-CONNECT®

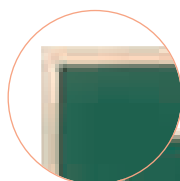

CÓD.	REF.	MEDIDAS		
27522	KF03583	40 x 30 cm	-	1
27523	KF03584	60 x 40 cm	-	1
27524	KF03585	90 x 60 cm	-	1
27525	KF03586	120 x 90 cm	-	1

QUADRO VERDE COM MOLDURA EM MADEIRA

Quadros verdes lacados para giz. Moldura em madeira de pinho natural. Leve e resistente. Inclui kit de fixação à parede. **O quadro.**





Quadros brancos

Quadros brancos de vidro Nobo Impression Pro

- Superfície do quadro branco magnético em vidro de segurança temperado ultra claro, para um uso frequente.
- O sistema InvisaMount™ facilita a instalação
- O formato panorâmico oferece uma superfície de escrita mais acessível e expansiva.
- O design contemporâneo, elegante e sem moldura maximiza o espaço de escrita.
- Marcador e ímanes incluídos.

Formato Panorâmico	
Tamanho	Branco
680 x 380 mm	163202
1000 x 560 mm	163203
1250 x 710 mm	163204
1900 x 1000 mm	163205



Quadros brancos Impression Pro Nobo

Uma gama de quadros brancos com uma moldura estilizada e contemporânea que oferece uma superfície de escrita mais acessível e ótima.

O sistema InvisaMount™ facilita a instalação devido às fixações escondidas atrás do quadro, inclui uma bandeja elegante para marcadores e apagador.



Formato Panorâmico	Aço vitrificado	Aço lacado
710 x 400 mm	159848	159853
890 x 500 mm	159849	159854
1220 x 690 mm	159850	159855
1550 x 870 mm	159851	159856
1880 x 1060 mm	159852	159857

Tamanho	Nano Clean™ Aço lacado
600 x 450 mm	159841
900 x 600 mm	159842
1500 x 1000 mm	159844
1800 x 900 mm	159845
1800 x 1200 mm	159846
2000 x 1000 mm	159847



Quadros brancos Nobo Premium Plus

Uma gama de quadros brancos com uma moldura em alumínio moderna e estilizada e com uma grande superfície de escrita.

Sistema tradicional de montagem na parede através dos cantos, com um grande tabuleiro para marcadores e apagador.



Formato Panorâmico	Aço vitrificado	Aço lacado
710 x 400 mm	163206	163222
890 x 500 mm	163207	163223
1220 x 690 mm	163208	163224
1550 x 870 mm	163209	163225
1880 x 1060 mm	163210	163226

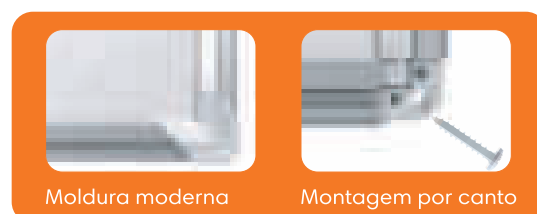

GUIA PARA ESCOLHA DE UM QUADRO BRANCO

Deverá ter em conta os seguintes pontos:

- Onde irá colocar o quadro? Na escola, em casa, num escritório pequeno, numa sala de reunião.
- Precisa mobilidade para o quadro? Em caso afirmativo, necessita que tenha rodas para facilmente transportar.
- Que tamanho necessita? Pequeno, médio ou grande.
- Com que frequência o vai utilizar?
 - **Uso esporádico:** poucas vezes ao mês.
 - **Uso regular:** mais ou menos semanal.
 - **Uso frequente:** a diário.
 - **Uso intensivo:** várias vezes ao dia.
- Pretende aderir papéis ou elementos magnéticos de sinalização? Se for o caso necessita de um quadro de aço vitrificado ou aço lacado que sejam magnéticos. Quanto menor for a dureza da superfície, menor a durabilidade do quadro.

DIFERENTES SUPERFÍCIES:



Melamina

Superfície melaminada: indicada para uso pouco frequente. Não magnético. Limpa-se com produto específico de limpeza de quadros brancos.



Lacada

Superfície lacada: fabricada em aço lacado. Uso frequente. Superfície magnética que permite usar ímanes. Limpa-se com produto específico de limpeza de quadros brancos.



Laminada

Superfície estratificada/laminada: superfície de elevada resistência. Indicada para uso muito frequente (escolar, academias, universidades, etc.) onde o uso é de várias horas ao dia. Limpa-se com produto específico de limpeza de quadros brancos.



Vitrificada

Superfície vitrificada: fabricada em aço vitrificado. Alta resistência e durabilidade. Uso muito frequente. Superfície magnética que permite usar ímanes. Limpa-se com produto específico de limpeza de quadros brancos.



Vidro

Superfície vidro: Por serem de baixa manutenção, são ideais para uso intensivo em escritórios, escolas, universidades, institutos ou salas de reunião. A ausência de moldura torna-os altamente decorativos.

RECOMENDAÇÃO MUITO IMPORTANTE:

Para uma maior durabilidade da superfície, recomendamos a utilização de marcadores específicos para quadro branco.

QUADROS DE MELAMINA

Q-CONNECT®



Melamina

CÓD.	REF.	MEDIDAS		
26352	KF03569	40 x 30 cm	-	1
26353	KF03570	60 x 40 cm	-	1
26354	KF03571	90 x 60 cm	-	1
26355	KF03572	120 x 90 cm	-	1

QUADRO BRANCO DE MELAMINA COM MOLDURA EM MADEIRA

Quadro de melamina, com uma superfície lisa que permite uma escrita suave e uniforme. Superfície lavável. Grande estabilidade. Utilizar só marcadores especiais para quadros brancos. Inclui kit de fixação à parede. **O quadro.**

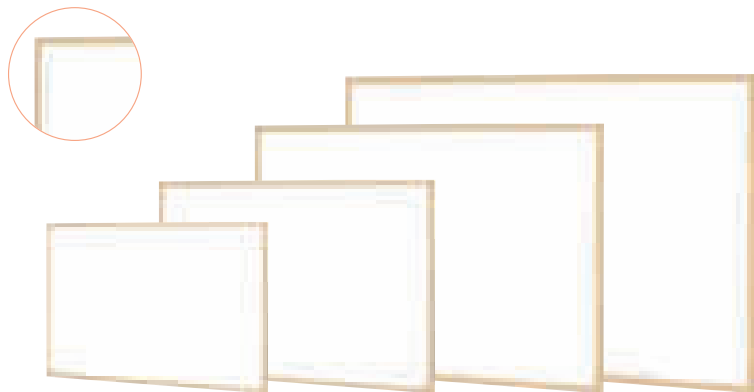

Q-CONNECT®



Melamina

CÓD.	REF.	MEDIDAS		
26362	KF04152	60 x 45 cm	-	1
26363	KF37015	90 x 60 cm	-	1
26364	KF37016	120 x 90 cm	-	1
26365	KF03579	180 x 90 cm	-	1

QUADRO BRANCO DE MELAMINA COM MOLDURA EM ALUMÍNIO

Superfície lisa. Com moldura em alumínio. Utilizar apenas marcadores especiais para quadros brancos. Inclui kit de fixação à parede. **O quadro.**

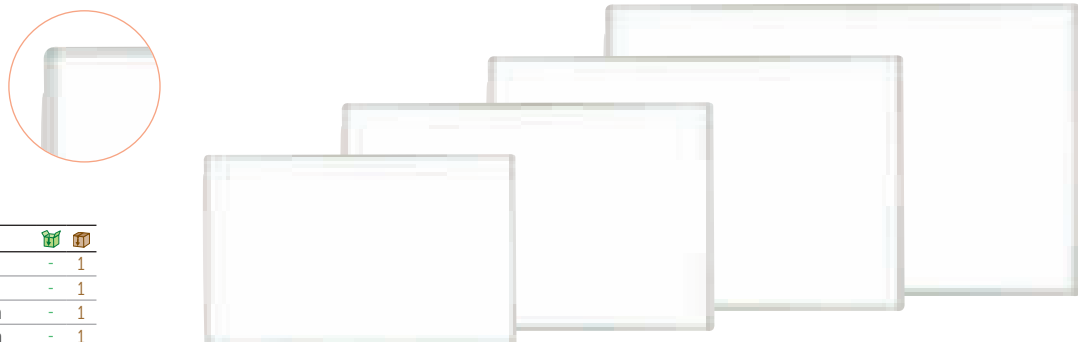

Q-CONNECT®



Laminada

CÓD.	REF.	MEDIDAS		
33673	KF03573	90 x 60 cm	-	1
33674	KF03574	120 x 90 cm	-	1
13284	KF03575	150 x 100 cm	-	1
13285	KF03576	200 x 100 cm	-	1

QUADRO BRANCO LAMINADO COM MOLDURA EM MADEIRA

Quadro laminado, moldura em madeira de pinho natural. Muito leve e resistente. O seu acabamento permite apagar com maior facilidade sem que fiquem marcas. Utilizar apenas marcadores para quadros brancos. Inclui kit de fixação à parede. (todos excepto o código 13285). **O quadro.**

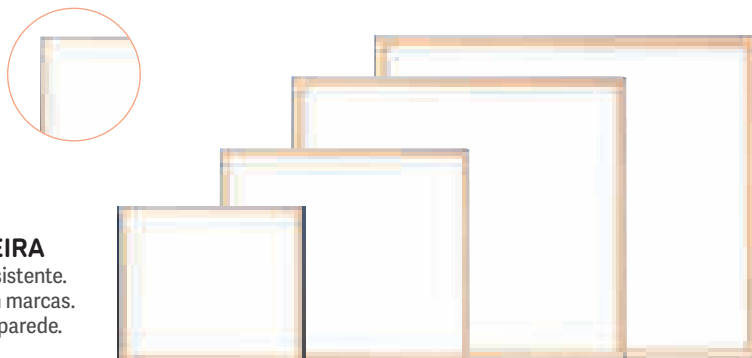

Q-CONNECT®



Laminada

CÓD.	REF.	MEDIDAS		
33671	KF03577	150 x 100 cm	-	1
33672	KF03578	200 x 100 cm	-	1

QUADRO BRANCO LAMINADO COM MOLDURA EM ALUMÍNIO

Quadro para marcadores de apagar a seco. Superfície laminada branca. Moldura em alumínio prata mate e cantos redondos de plástico cinza claro. O seu acabamento permite apagar com maior facilidade sem que fiquem marcas. Inclui kit de fixação à parede. Utilizar só marcadores para quadros brancos. O seu tamanho e características são ideais para centros de formação: escolas, institutos, universidades, etc. **O quadro.**

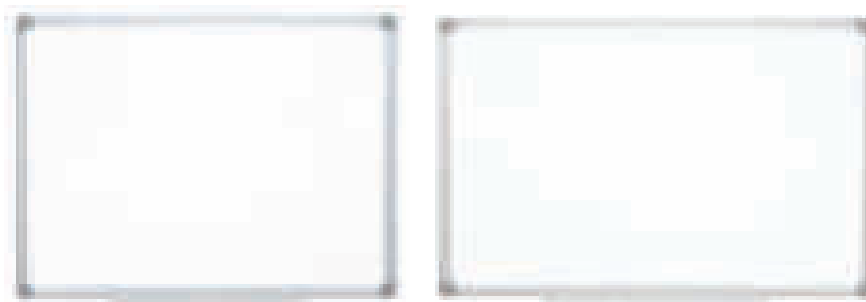

QUADROS LACADOS

Q-CONNECT®



Lacada



CÓD.	REF.	MEDIDAS		
156183	KF04149	60 x 45 cm	-	1
26610	KF01079	90 x 60 cm	-	1
26611	KF01080	120 x 90 cm	-	1
33669	KF04151	150 x 100 cm	-	1
33670	KF03580	200 x 100 cm	-	1

QUADRO BRANCO LACADO MAGNÉTICO COM MOLDURA EM ALUMÍNIO

Quadro branco lacado magnético, com moldura em alumínio. Ideal para escolas, institutos, salas de reuniões, escritórios, etc. Inclui kit de fixação à parede e bandeja de suporte para marcadores. Utilizar unicamente marcadores especiais para quadros brancos. **O quadro.**

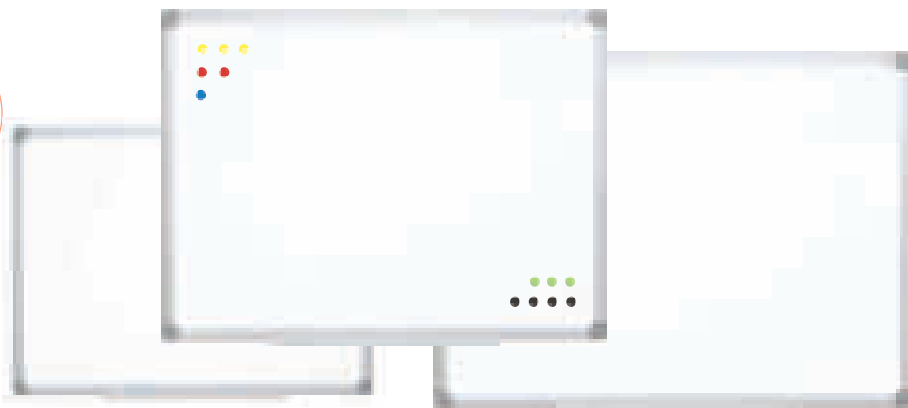
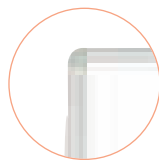

Q-OFFICE



Lacada



CÓD.		
62859	-	1

QUADRO BRANCO LACADO MAGNÉTICO COM MOLDURA EM ALUMÍNIO

Superfície magnética de alta resistência ao desgaste para utilização frequente. Moldura com um design moderno, contrastando alumínio e plástico em cor branco. Bandeja integrada na moldura. Para utilização com marcadores que apagam em seco e ímanes. Inclui kit de fixação à parede. Medidas: 180 x 120 cm. **O quadro.**



UNIDADE MÍNIMA DE VENDA



PERMITE ABERTURA DE EMBALAGEM



MEDIDAS: LARGURA X ALTURA X PROFUNDIDADE

COMUNICAÇÃO VISUAL E APRESENTAÇÃO

QUADROS LACADOS

OFFICE

ECO

Lacada

N

CÓD.	MEDIDAS		
165740	60 x 45 cm	-	1
165741	90 x 60 cm	-	1

QUADRO BRANCO MAGNÉTICO EARTH
Fabricado com materiais reciclados e recicláveis. Este quadro proporciona o melhor desempenho e qualidade profissional. Adaptável ao formato vertical. Moldura de alumínio. Superfície magnética que apaga a seco de melhor desempenho, ideal para um uso normal. Suporte de alumínio para marcadores e kit de fixação na parede incluídos. **O quadro.**

rocada



CÓD.
57044 - 1

QUADRO BRANCO MAGNÉTICO

Quadro branco magnético com o revolucionário sistema Ski WhiteBoard®, permite construir um quadro tão grande como o cliente desejar, simplesmente unindo módulos de diferentes medidas à superfície. Combina com o resto de produtos da série SkinWhiteBoard®. Com suporte inferior para marcadores e outros acessórios. Inclui kit para fixação na parede. Usar unicamente marcadores especiais para quadros brancos. Medidas: 100 x 150 cm. **O quadro.**

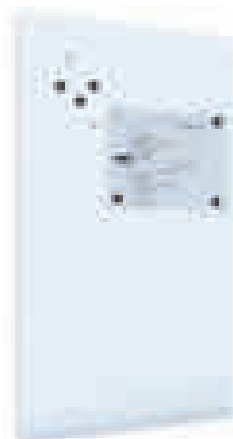

robo

Lacada

N

CÓD.	MEDIDAS		
159841	60 x 45 cm	-	1
159842	90 x 60 cm	-	1
159844	150 x 100 cm	-	1
159845	180 x 90 cm	-	1
159846	180 x 120 cm	-	1
159847	200 x 100 cm	-	1



QUADRO BRANCO MAGNÉTICO IMPRESSION PRO

Quadro magnético com uma moldura fina e elegante oferece uma superfície de escrita mais acessível e ideal. O sistema InvisaMount™ facilita a instalação com fixadores ocultos por trás do quadro e inclui um elegante suporte para marcadores e apagadores. A superfície do quadro oferece maior capacidade ao apagar e durabilidade, para uso frequente. **O quadro.**

robo

Lacada

20 DIAS SOB PEDIDO

CÓD.	MEDIDAS		
163222	71 x 40 cm	-	1
163223	89 x 50 cm	-	1
163224	122 x 69 cm	-	1
163225	155 x 87 cm	-	1
163226	188 x 106 cm	-	1



QUADRO BRANCO MAGNÉTICO PREMIUM PLUS

Quadro magnético de aço lacado de formato panorâmico com uma moderna e elegante moldura de alumínio. Fixa-se à parede pelos cantos e é fornecido com suporte para o armazenamento de marcadores e apagadores. A superfície oferece um maior nível de capacidade ao apagar para um uso frequente. **O quadro.**

robo

Lacada

20 DIAS SOB PEDIDO

CÓD.	MEDIDAS		
159853	71 x 40 cm	-	1
159854	89 x 50 cm	-	1
159855	122 x 69 cm	-	1
159856	155 x 87 cm	-	1
159857	188 x 106 cm	-	1



QUADRO BRANCO IP PRO PANORÂMICO

O quadro magnético Nano Clean™ de formato panorâmico com uma moldura fina e elegante contemporânea oferece uma superfície de escrita mais acessível e ideal. O sistema InvisaMount™ facilita a instalação com fixadores ocultos por trás do quadro e inclui um elegante suporte para guardar marcadores e apagadores. A superfície oferece maior capacidade ao apagar e durabilidade, para uso frequente. **O quadro.**



NI-OFFICE

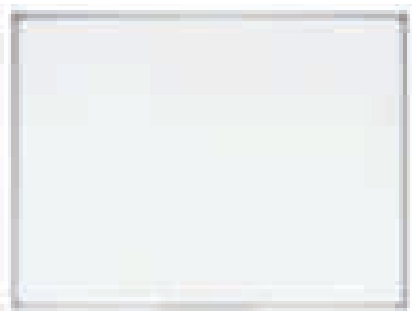

Vitrificada

CÓD.	MEDIDAS		
78133	120 x 90 cm	-	1
78134	150 x 100 cm	-	1

QUADRO BRANCO VITRIFICADO COM MOLDURA EM ALUMÍNIO

Quadro com superfície vitrificada de cerâmica branca de alta qualidade resistente aos arranhões. Ideal para um uso intensivo. Moldura de alumínio profissional, reciclado e ecológico Earth-It: 100% alumínio material de abate pós-consumo e pós-industrial. 98% reciclável. Montagem horizontal ou vertical. Garantia de 25 anos para a superfície do quadro. Com suporte de alumínio para marcadores e acessórios de fixação na parede. **O quadro.**

NI-OFFICE

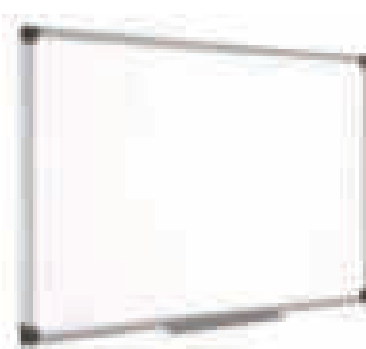

Vitrificada

CÓD.	MEDIDAS		
78126	60 x 45 cm	-	1
78127	90 x 60 cm	-	1
78128	120 x 90 cm	-	1
78129	150 x 100 cm	-	1
78130	180 x 90 cm	-	1
78131	200 x 100 cm	-	1
78132	240 x 120 cm	-	1

QUADRO BRANCO VITRIFICADO COM MOLDURA EM ALUMÍNIO

Quadro com superfície vitrificada de cerâmica branca de alta qualidade resistente aos arranhões. Ideal para um uso intensivo. Moldura fina de alumínio anodizado. Ideal para uso frequente. Apaga em seco. Cantos em resina ABS. Garantia de 25 anos em condições de uso normal. Com suporte de alumínio para marcadores e acessórios de fixação na parede. **O quadro.**

Nobo



Vitrificada



CÓD.	MEDIDAS		
159848	71 x 40 cm	-	1
159849	89 x 50 cm	-	1
159850	122 x 69 cm	-	1
159851	155 x 87 cm	-	1
159852	188 x 106 cm	-	1

159851
159852

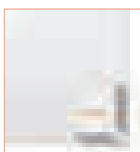

QUADRO BRANCO IP PRO VITRIFICADO PANORÂMICO

Quadro magnético de aço vitrificado em formato panorâmico, com uma moderna moldura fina e elegante, oferece uma superfície de escrita mais acessível e ideal. O sistema InvisaMount™ facilita a instalação com fixadores ocultos por trás do quadro e inclui um elegante suporte para guardar marcadores e apagadores. A superfície oferece um maior nível de capacidade ao apagar e durabilidade para um uso frequente. **O quadro.**

Nobo

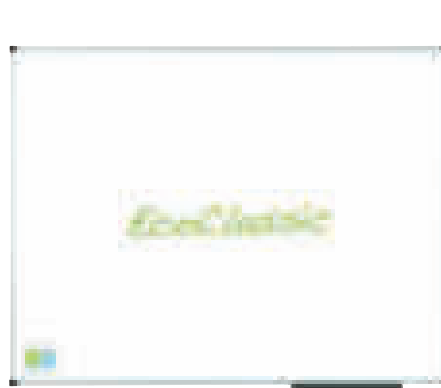

Vitrificada



CÓD.		
72159	-	1

QUADRO BRANCO VITRIFICADO MAGNÉTICO LACADO

Os quadros brancos magnéticos Nobo EcoClassic combinam qualidade e sustentabilidade. Superfície magnética duradoura de aço vitrificado fabricada parcialmente com materiais reciclados com acreditação C2C. 15 anos de garantia. Inclui bandeja para os marcadores e kit de fixação à parede. Medidas: 120 x 90 cm. **O quadro.**

Nobo

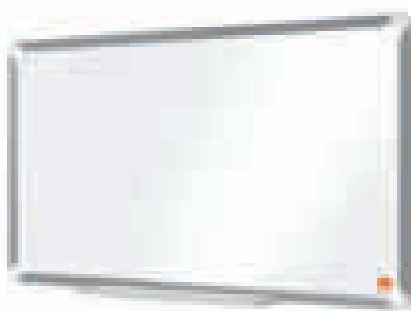

Vitrificada



CÓD.	MEDIDAS		
163206	71 x 40 cm	-	1
163207	89 x 50 cm	-	1
163208	122 x 69 cm	-	1
163209	155 x 87 cm	-	1
163210	188 x 106 cm	-	1

163208
163209

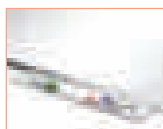

QUADRO BRANCO VITRIFICADO PREMIUM PLUS PANORÂMICO

Quadro magnético de esmalte de formato panorâmico com uma moderna e elegante moldura de alumínio. Fixa-se à parede pelos cantos e é fornecido com suporte para o armazenamento de marcadores e apagadores. A superfície oferece um maior nível de capacidade ao apagar e durabilidade para um uso frequente. **O quadro.**

rocada



Vitrificada

CÓD.	MEDIDAS		
150427	60 x 45 cm	-	1
150428	90 x 60 cm	-	1
150429	120 x 90 cm	-	1
150430	180 x 120 cm	-	1
150431	240 x 120 cm	-	1

QUADRO BRANCO VITRIFICADO MAGNÉTICO COM MOLDURA EM ALUMÍNIO

Quadro branco magnético com superfície de aço. Superfície branca apta para escrita de marcadores. Moldura de alumínio e cantos em PVC. Disponível em vários tamanhos. Inclui bandeja para marcadores e kit de fixação à parede. **O quadro.**



UNIDADE MÍNIMA DE VENDA



PERMITE ABERTURA DE EMBALAGEM



MEDIDAS: LARGURA X ALTURA X PROFUNDIDADE

COMUNICAÇÃO VISUAL E APRESENTAÇÃO

QUADROS DE VIDRO

Q-CONNECT®

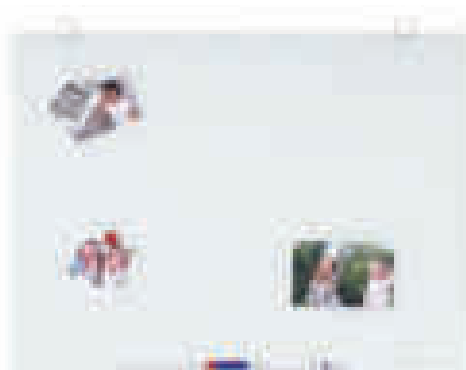

Vidro

CÓD.	REF.		
156184	KF11313	-	1

QUADRO DE VIDRO MAGNÉTICO

Quadro de vidro temperado de 4 mm. Superfície de alta qualidade que permite uma escrita fácil e suave. Magnético. Cor branca. Marcador preto, apagador e 2 ímanes incluídos. Inclui kit de fixação à parede. Quadro de vidro temperado de 4 mm. Superfície de alta qualidade que permite uma escrita fácil e suave. Magnético. Cor branca. Marcador preto, apagador e 2 ímanes incluídos. Inclui kit de fixação à parede. Medidas: 90 x 60 cm. **O quadro.**

OFF-OFFICE

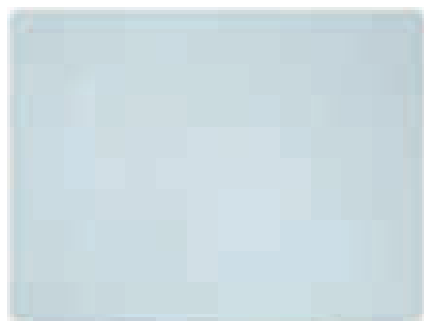

Vidro

CÓD.	MEDIDAS		
62850	120 x 90 cm	-	1
62860	150 x 120 cm	-	1

QUADRO DE VIDRO MAGNÉTICO COM SUPORTES EM ALUMÍNIO

Superfície magnética em vidro temperado de 4 mm de espessura, para maior segurança. Com cantos arredondados anti riscos. A melhor superfície para apagar em seco, permite a escrita com total suavidade e facilidade. Pode utilizar-se com ímanes e marcadores de giz líquido e apagar com água. Sem moldura. Bandeja metálica e kit de fixação fácil incluídos. **O quadro.**

Nota



Vidro

CÓD.	MEDIDAS		
163202	67,7 x 38,1 cm	-	1
163203	99,3 x 55,9 cm	-	1
163204	126 x 71,1 cm	-	1
163205	188,3 x 105,9 cm	-	1

QUADRO DE VIDRO MAGNÉTICO IMPRESSION PRO

Quadro branco magnético de vidro com uma aparência elegante e suporte para marcadores de quadro branco extraível. O sistema InvisMount™ facilita a instalação com fixadores ocultos por trás do quadro. A superfície oferece uma ultra capacidade ao apagar e máxima resistência a manchas de tinta, marcas de marcadores, arranhões e amolgadelas. **O quadro.**

QUADROS TRIPÉ

Q-CONNECT®



BLOCO

CÓD.	REF.		
96476	BS01	-	1

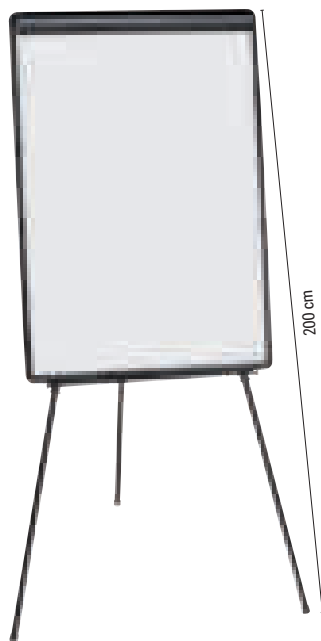

200 cm



Laminada

CÓD.	REF.		
38182	KF04173	-	1

QUADRO TRIPÉ

Quadro tripé com moldura e bandeja em plástico preto. Superfície laminada (MDF) pintada a branco, apta para a escrita com marcadores para apagar a seco. Também apta para todo o tipo de blocos de papel graças à sua mola superior. Pés telescópicos com altura regulável até 200 cm. Medidas do painel: 70 x 100 cm. **O quadro.**

Q-CONNECT®



BLOCO

CÓD.	REF.		
96476	BS01	-	1



200 cm



CÓD.	REF.	SUPERFÍCIE	MAGNÉTICA		
38180	KF04165	LAMINADA*	NÃO	-	1
13286	KF04166	LACADA	SIM	-	1

* Fórmica estratificada.

QUADRO TRIPÉ

Quadro tripé com moldura e bandeja em plástico cinza. Ambos aptos para escrita com marcadores para apagar a seco. Também aptos para todo o tipo de blocos de papel graças à sua mola superior. Pés telescópicos com altura regulável até 200 cm. Medidas do painel: 70 x 100 cm. **O quadro.**



Q-CONNECT®



BLOCO

CÓD.	REF.		
96476	BS01	-	1



CÓD.	REF.	SUPERFÍCIE	MAGNÉTICA		
38183	KF37001	LAMINADA	NÃO	-	1
26356	KF04158	LACADA	SIM	-	1



QUADRO TRIPÉ

Quadro tripé com moldura e bandeja em alumínio anodizado natural. Com dois braços laterais extensíveis e magnéticos que triplicam a superfície de leitura. Ambos aptos para escrita direta com marcadores de quadro. Também apto para bloco de papel graças à sua mola superior. Com suporte inferior para marcadores e outros acessórios. Pés telescópicos com altura regulável até 215 cm. Medidas do painel: 70 x 100 cm. **O quadro.**

Q-CONNECT®



BLOCO

CÓD.	REF.		
96476	BS01	-	1

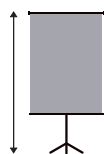

CÓD.	REF.	SUPERFÍCIE	MAGNÉTICA		
38179	KF04156	LAMINADA	NÃO	-	1
38181	KF04157	LACADA	SIM	-	1

QUADRO TRIPÉ

Quadro tripé com moldura e bandeja em plástico cinza. Ambos aptos para escrita direta com marcadores de quadro. Também apto para bloco de papel graças à sua mola superior. Com suporte inferior para marcadores e outros acessórios. Pés telescópicos com altura regulável até 195 cm. Medidas do painel: 70 x 100 cm. **O quadro.**

rocada

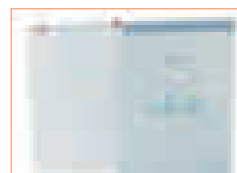

Lacada

CÓD.		
79551	-	1

QUADRO TRIPÉ

Quadro de conferências tripé com superfície metálica e magnética, ideal para escrever com marcadores de quadro branco. Pormenor de design na parte superior para esconder os pontos que prendem o bloco. Regulável em altura até 190 cm. Inclui um braço extensível. Com bandeja para marcadores e acessórios. Medidas do painel: 68 x 104 cm. **O quadro.**



Q-CONNECT®

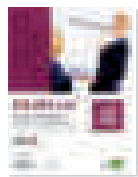

BLOCO

CÓD.	REF.		
96476	BS01	-	1



Lacada

CÓD.	REF.		
38279	KF04160	-	1

QUADRO MAGNÉTICO COM RODAS

Quadro tripé com rodas, magnético com moldura em alumínio preto. Superfície lacada na cor branca, apto para escrita direta com marcadores de quadro. Também apto para bloco de papel graças à sua mola superior. Com suporte inferior para marcadores e outros acessórios. Altura regulável até 195 cm. 5 rodas. Medidas do painel: 70 x 100 cm. Medidas: 70 x 103 x 195 cm. **O quadro.**



rocada



CÓD.		
79552	-	1

QUADRO MAGNÉTICO COM RODAS

Quadro de conferências com base de rodas. Superfície de escrita metálica e magnética ideal para escrever com marcadores de apagar em seco ou bloco de papel. Admite bloco de papel universal. Pormenor de design na parte superior para esconder os pontos que prendem o bloco. Inclui bandeja para marcadores. Não regulável em altura. Fácil montagem. Medidas do painel: 68 x 104 cm. **O quadro.**

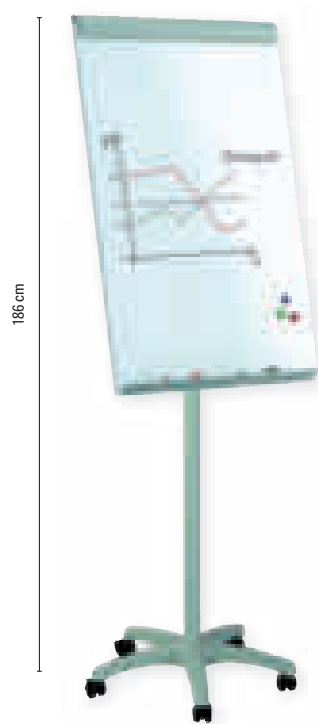

rocada



CÓD.		
150433	-	1

QUADRO MAGNÉTICO COM RODAS

Quadro de conferências com base de rodas. Superfície de escrita metálica e magnética ideal para escrever com marcadores de quadro branco. Admite bloco de papel universal. Pormenor de design na parte superior para esconder os pontos que prendem o bloco. Novo sistema de regulação de altura. Inclui 2 braços laterais extensíveis para exibir duas folhas de bloco simultaneamente nas apresentações. Inclui bandeja para marcadores. Até 190 cm de altura. Fácil montagem. Medidas do painel: 68 x 104 cm. **O quadro.**



Q-CONNECT®

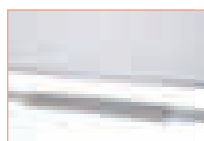

CÓD.	REF.		
26357	KF03581	-	1

QUADRO BRANCO DE MELAMINA COM RODAS

Quadro de melamina com dupla face giratório, com bloqueio para ajuste da inclinação do quadro. Moldura em alumínio com cantos em plástico. Estrutura metálica lacada em cinza, com rodas e travões nas quatro rodas. Com um suporte em toda a sua largura para acessórios. Medidas do painel: 120 x 90 cm. Medidas do quadro completo: 55 x 127 x 180 cm. **O quadro.**



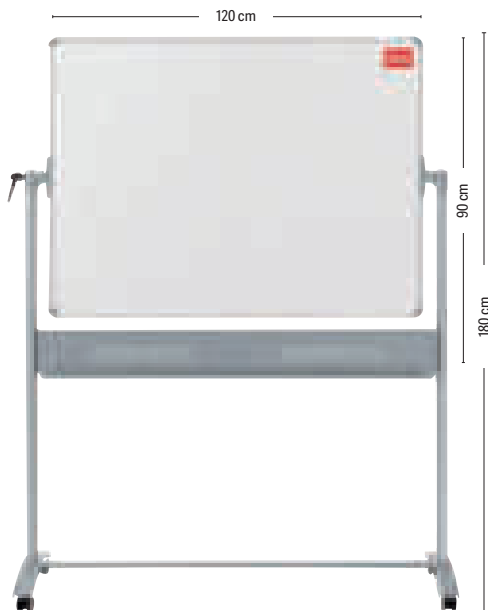

Vitrificada

CÓD.
78436 - 1

QUADRO BRANCO VITRIFICADO MAGNÉTICO

Quadro branco com superfície magnética em aço vitrificado para um uso frequente. Alta resistência a manchas de tinta, marcas de marcador e arranhões. Com rodas para facilitar a sua mobilidade. Dupla face com bandeja, marcador Nobo e ímãs incluídos. Garantia vitalícia. Medidas do painel: 120 x 90 cm. Medidas do quadro completo: 138 x 180 cm. **O quadro.**



Vitrificada

CÓD.
152472 - 1

QUADRO BRANCO VITRIFICADO MAGNÉTICO

Quadro branco de aço vitrificado magnético. Com moldura em alumínio 100% reciclado e reciclável. Giratório dupla face. Com rodas e suporte extra largo para marcadores e acessórios. Medidas: 150 x 120 cm. **O quadro.**

rocada

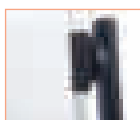

Lacada

CÓD.
153682 - 1

QUADRO BRANCO GIRATÓRIO LACADO MAGNÉTICO COM MOLDURA EM ALUMÍNIO

Quadro magnético com superfície de aço lacado e moldura em alumínio. Apto para escrever com marcadores especiais para quadros curvos. Estrutura giratória com forma ergonómica curvada. Sistema patenteado de rotação. Estrutura com rodas para facilitar a sua mobilidade. Inclui bandeja para marcadores. Medidas: 120 x 90 cm. **O quadro.**

rocada



Vitrificada

CÓD.
153683 - 1

QUADRO BRANCO GIRATÓRIO VITRIFICADO MAGNÉTICO COM MOLDURA DE ALUMÍNIO

Quadro magnético com superfície de aço vitrificado de alta qualidade e moldura de alumínio anodizado apto para escrever com marcadores especiais para quadros. Estrutura giratória com forma ergonómica curvada. Sistema patenteado de rotação. Estrutura com rodas para facilitar a sua mobilidade. Inclui bandeja para marcadores. Medidas: 120 x 90 cm. **O quadro.**

COMUNICAÇÃO VISUAL E APRESENTAÇÃO

BLOCOS DE CONGRESSO

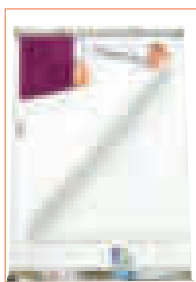

80 g/m²

CÓD.	REF.	Nº FOLHAS	IMPRESSÃO		
96476	BS01	25 + 5 GRÁTIS	LISO	-	1
99983	BS02*	50	LISO	-	1

* O código 99983 tem 2 furos para ajustar ao quadro.

BLOCO CONGRESSO

Para quadro. Ideal para convenções, reuniões, colégios, etc. Em duas apresentações diferentes (de 25+5 e 50 folhas), adapta-se a qualquer necessidade. Papel de 80 g/m². Medidas: 63 x 84 cm. **O bloco.**

DI-OFFICE



55 g/m²

CÓD.		
77883	-	1

BLOCO CONGRESSO

Bloco de reuniões indicado para quadros de cavalete. Adapta-se facilmente. Papel liso branco de 55 g/m² 100% reciclado. Zona perfurada para arrancar as folhas com maior facilidade. 20 folhas/bloco. Medidas: 65 x 98 cm. **O bloco.**

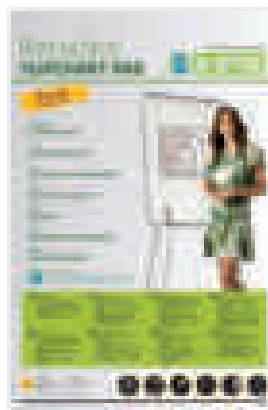

DI-OFFICE



80 g/m²

CÓD.		
78137	-	1

BLOCO CONGRESSO AUTOADESIVO

Bloco de secretária para pequenas reuniões e apresentações. Papel liso branco reciclado de 80 g/m². Fácil de arrancar e colar em outras superfícies. Base resistente com tirador integrado e bandeja para marcadores. 20 folhas/bloco. Medidas: 50 x 58,5 cm. **O bloco.**



80 g/m²

CÓD.		
75616	-	1

BLOCO CONGRESSO AUTOADESIVO

Bloco de reuniões fabricado em papel branco liso de 80 g/m². Folhas reposicionáveis com adesivo na parte posterior que lhes permite aderir à maioria das superfícies. A tinta não trespassa o papel. Fácil de usar graças à sua estrutura triangular, dobrável para um cómodo transporte e armazenamento. 20 folhas/bloco. Medidas: 50,4 x 63,5 cm. **O bloco.**



80 g/m²

CÓD.	APRESENTAÇÃO		
75614	1 BLOCO	-	1
75615	2+1 GRÁTIS	-	1

BLOCO CONGRESSO AUTOADESIVO

Bloco de reuniões para quadros de cavalete. Papel liso branco 80 g/m² com parte adesiva para arrancar do bloco e colar noutra superfície. Como os Post-it® mas de maiores dimensões. 30 folhas/bloco. Medidas: 63,5 x 77,5 cm. **O bloco.**



Q-CONNECT®



75 g/m²

CÓD.	REF.		
38280	KF37003	-	1

BLOCO CONGRESSO AUTOADESIVO

Folhas autoadesivas removíveis. Banda superior do papel com adesivo, muito útil para quadros que não estão adaptados para incluir o bloco de papel. Ideal para convenções, reuniões, colégios, etc. Papel de 75 g/m². 30 folhas/bloco. Medidas: 63,5 x 79,2 cm. **O bloco.**

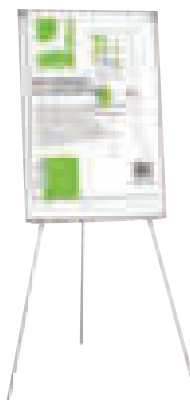



Gama doméstica Nobo



Pequenos quadros quadrados
360 mm x 360 mm Nobo



Código	Cor
166193	Laranja
166194	Rosa
166195	Cinzento



Quadro magnético Nobo

Código	Cor	Tamanho
166196	Prata	280 x 360 mm
166197	Prata	580 x 430 mm

Marcadores para quadros, magnéticos
com apagador na tampa Nobo

Código
166205



Quadro preto com moldura colorida
585 x 430 mm Nobo

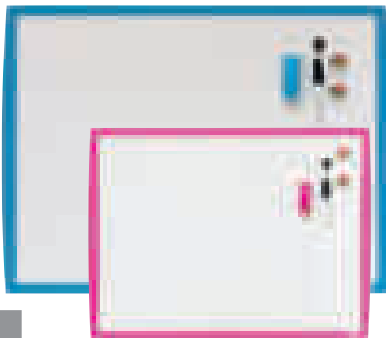

Código	Cor
166199	Azul
166200	Fúcsia

Planificador magnético semanal
140 x 360 mm Nobo



Código	Cor
166203	Azul
166204	Violeta

Planificador semanal magnético com uma
área de cortiça na horizontal Nobo



Código	Tamanho
166201	585 x 190 mm
166202	585 x 430 mm

Pequeno quadro branco magnético
pequeno e quadro de cortiça
585 x 430 mm Nobo

Código
166198



COMUNICAÇÃO VISUAL E APRESENTAÇÃO

QUADROS EM PEQUENOS FORMATOS

liderpape



CÓD.	REF.	MEDIDAS		
15160	PZ16	25 x 35 cm	-	1
15161	339	32 x 44 cm	-	1

QUADRO BRANCO

Quadro com marcador e apagador. Dupla face: uma quadriculada e outra branca. **O quadro.**

liderpape



CÓD.	REF.		
15163	327-M	-	1

QUADRO BRANCO

Quadro magnético com marcador e apagador magnético. Quadro em cores sortidas: amarelo, azul, branco, preto e vermelho. Medidas: 25 x 35 cm. **O quadro.**

clipper



CÓD.		
23340	-	1

QUADRO BRANCO

Quadro branco para escrever, desenhar, pintar e apagar com a mão sem manchar. Com marcador e suporte. Medidas: 18 x 26 cm. **O quadro.**

BIC VELLEDA.



CÓD.		
164360	-	1

QUADRO BRANCO PORTÁTIL

Conjunto que inclui um quadro branco inquebrável de dupla face, 8 marcadores de apagar a seco BIC Velleda 1721 de ponta fina em várias cores (3 em azul e 1 de cada em preto, vermelho, verde, roxo e laranja) e um apagador que se encaixa facilmente ao quadro. O quadro branco portátil BIC Velleda tem duas faces, uma lisa e outra quadriculada, perfeita para matemática e para aprender a escrever. Sistema de encaixe engenhoso que permite guardar os marcadores diretamente no quadro. Medidas: 21 x 31 cm. **O conjunto.**

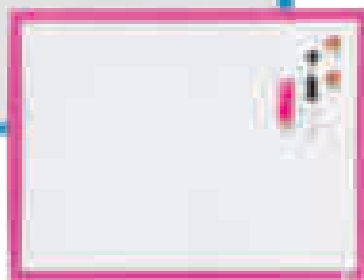
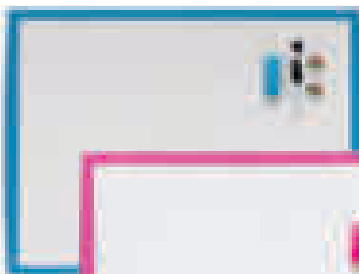

CÓD.	COR		
166199	● AZUL	-	1
166200	● FUCSIA	-	1

QUADRO BRANCO

Quadro magnético pequeno com moldura de cores vibrantes. Com um mini marcador magnético, ímãs estampados, apagador de quadro branco a combinar e um kit de fixação para montagem na parede. Medidas: 58 x 43 cm. **O quadro.**



CÓD.	COR		
166193	● LARANJA	-	1
166194	● ROSA	-	1
166195	● CINZA	-	1

QUADRO MAGNÉTICO TILE

Quadro magnético de apagar a seco de 9 mm de espessura, sem moldura. Pode-se montar na parede com almofadas adesivas ou em superfícies metálicas como frigoríficos com ímãs. Com um clip porta marcador. Fornecido com um marcador para quadro, 2 ímãs e almofadas adesivas e ímãs de montagem. Medidas: 36 x 36 cm. **O quadro.**



CÓD.	MEDIDAS		
166196	28 x 36 cm	-	1
166197	58 x 43 cm	-	1

QUADRO MAGNÉTICO SLIM

Quadro magnético com moldura prateada. Pode-se montar na parede com almofadas adesivas e ímãs para superfícies metálicas. Com um clip porta marcador para quadro integrado. Fornecido com um marcador com apagador, 2 ímãs para quadro branco e almofadas adesivas e ímãs de montagem. **O quadro.**

QUADROS ESPECIAIS



CÓD.		
166198	-	1

QUADRO MULTIFUNÇÕES

Quadro branco magnético pequeno multifuncional e painel de notas de cortiça com uma moldura de dois tons. Pode-se montar na parede com almofadas adesivas na orientação vertical ou horizontal. Com um clip porta marcador integrado. Fornecido com um marcador para quadro, 2 ímãs e almofadas adesivas de montagem. Medidas: 58 x 43 cm. **O quadro.**





CÓD.		
07178	-	1

QUADRO BRANCO EM ROLO

Para escrever, desenhar, pintar e apagar com a mão sem manchar. Verso auto adesivo. Adere sobre madeira, parede, cartão, etc. Medidas: 67 x 100 cm. **O rolo.**



CÓD.		
151844	-	1

QUADRO BRANCO EM ROLO

Para escrever, desenhar e pintar. Verso auto adesivo. Recortável. Medidas: 121,9 x 182,9 cm. **O rolo.**



CÓD.	MEDIDAS		
166189	60,9 x 91,4 cm	-	1
166190	91,4 x 121,9 cm	-	1
166191	121,9 x 182,9 cm	-	1

QUADRO BRANCO EM ROLO FLEXÍVEL

Quadro branco instantâneo, simplesmente desenrolar, descolar e colocar. Adequado para marcadores permanentes para evitar manchas ou apagar acidental. O pano incluído é adequado tanto para marcadores de apagar a seco como para marcadores permanentes à base de água. Adere de forma segura a superfícies lisas e retira-se de forma limpa. **O rolo.**



CÓD.	MEDIDAS		
42931	67,5 x 100 cm*	-	1
42932	100 x 200 cm	-	1

* Com marcador.

QUADRO BRANCO EM ROLO

Para escrever, desenhar, pintar e apagar com a mão sem manchar. Cobertura de verniz especial. Verso auto adesivo. Recortável. **O rolo.**

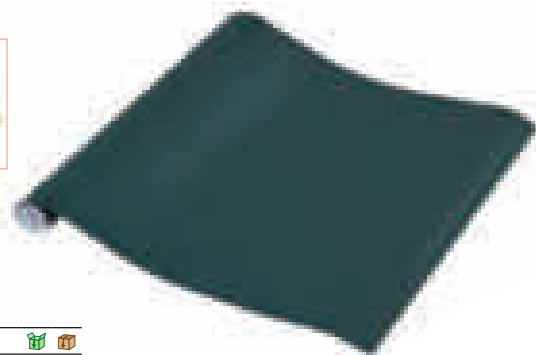

CÓD.	REF.		
77246	PZ14	-	1

QUADRO ADESIVO EM ROLO

Quadro adesivo em rolo para desenhar, pintar e apagar como em qualquer quadro verde. Recortável para adaptar a qualquer tamanho e uso. Fácil de limpar. Cor verde e preto. Medidas: 45 x 200 cm. **O rolo.**



CÓD.	REF.		
62907	CO11	-	1

CORTIÇA ADESIVA EM ROLO

Rolo de cortiça adesiva de grande qualidade. Pode-se cortar à medida desejada. Ideal para decoração, trabalhos manuais, etc. Espessura: 1 mm. Medidas: 45 x 100 cm. **O rolo.**



COMUNICAÇÃO VISUAL E APRESENTAÇÃO

QUADROS PARA HOTELARIA

liderpape



CÓD.	REF.	MEDIDAS		
54716	PZ02	15 x 21 cm	-	1
54715	PZ01	21 x 30 cm	-	1

QUADRO DE BALCÃO PARA HOTELARIA

Quadro preto de madeira, dupla face. Adequado para manter sempre informados os seus clientes de todas as novidades do seu estabelecimento. Para marcador tipo giz. Marcadores tipo "chalk marker" da Pentel SMW 26 e SMW 56. Ver capítulo de escrita. **O quadro.**

liderpape



CÓD.	REF.	MEDIDAS		
54718	PZ04	22 x 35 cm	-	1

QUADRO DE BALCÃO PARA HOTELARIA

Quadro preto de madeira, com cavalete. Recomendável para indicar informação que possa ser do seu interesse. Para marcador tipo giz. Marcadores tipo "chalk marker" da Pentel SMW 26 e SMW 56. Ver capítulo de escrita. **O quadro.**

liderpape



CÓD.	REF.	MEDIDAS		
54720	PZ06	15 x 13 cm	-	1

QUADRO DE BALCÃO PARA HOTELARIA

Quadro preto de madeira, com tripé, de mesa. Perfeito para comunicar mensagens em todo tipo de negócios. Para marcador tipo giz. Marcadores tipo "chalk marker" da Pentel SMW 26 e SMW 56. Ver capítulo de escrita. **Conjunto de 3 quadros.**

liderpape



CÓD.	REF.	MEDIDAS		
54721	PZ07	55 x 85 x 52 cm	-	1
54722	PZ08	75 x 135 x 52 cm	-	1

QUADRO CAVALETE PARA HOTELARIA

Quadro preto de madeira, com dupla face e com cavalete, de solo. Aconselhável como suporte de comunicação em todo tipo de estabelecimentos. Para marcador tipo giz. Marcadores tipo "chalk marker" da Pentel SMW 26 e SMW 56. Ver capítulo de escrita. **O quadro.**

liderpape



CÓD.	REF.	MEDIDAS		
54719	PZ05	55 x 85 x 52 cm	-	1

QUADRO DE CHÃO PARA HOTELARIA

Quadro preto de madeira, com cavalete de solo. Ótimo para chamar à atenção seja qual for o seu estabelecimento, comunicando o seu horário, menús, preços, etc. Para marcador tipo giz. Marcadores tipo "chalk marker" da Pentel SMW 26 e SMW 56. Ver capítulo de escrita. **O quadro.**

liderpape



CÓD.	REF.	MEDIDAS		
54724	PZ10	40 x 50 cm	-	1
54726	PZ12	60 x 80 cm	-	1

QUADRO PARA HOTELARIA

Quadro de madeira, cor preto. Ideal para exibir promoções, preços, menús, etc. Para marcador tipo giz. Marcadores tipo "chalk marker" da Pentel SMW 26 e SMW 56. Ver capítulo de escrita. Provido de acessórios para fixação à parede. **O quadro.**

liderpape

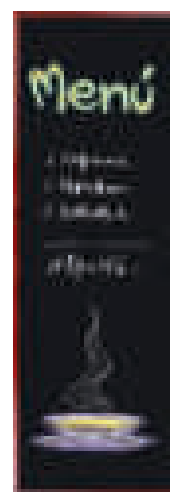

CÓD.	REF.	MEDIDAS		
54723	PZ09	56 x 170 cm	-	1

QUADRO PARA HOTELARIA

Quadro de madeira, cor preto. Ideal para informar aos clientes do seu estabelecimento os preços, ofertas, horário, etc. Para marcador tipo giz. Marcadores tipo "chalk marker" da Pentel SMW 26 e SMW 56. Ver capítulo de escrita. Provido de acessórios para fixação à parede. **O quadro.**





PROJETOS PERSONALIZADOS

À sua medida: desenhamos e fabricamos qualquer dimensão especial



TODOS OS FORMATOS STANDARD

Desde DIN A9 até DIN A1



RESISTENTES E DE GRANDE QUALIDADE

Fabricamos em diferentes materiais e acabamentos



EXPOSITOR DE SECRETÁRIA

EM FORMA DE "T"

- Expositor de secretária Archivo 2000 Premium ultra transparente em forma de "T"
- DIN A3 vertical
- Espessura de 2 mm
- O documento é introduzido pela parte inferior
- Base ampla: total estabilidade

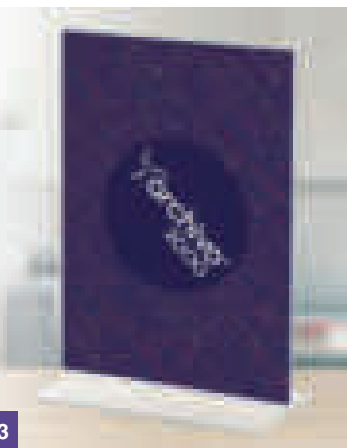

CÓD. 166393

EXPOSITOR DE SECRETÁRIA

EM FORMA DE "L"

- Expositor de secretária Archivo 2000 ultra transparente em forma de "L"
- DIN A4 horizontal
- O documento introduz-se pela lateral
- Base ampla: total estabilidade



CÓD. 166394

EXPOSITOR DE PAREDE

COM FUROS

- Expositor de parede com furos Archivo 2000 ultra transparente
- DIN A4 vertical e horizontal
- Inclui furos pré-perfurados que facilitam a montagem na parede
- Não é necessário retirar o expositor para trocar o documento



CÓD. 165077

CÓD. 165076

EXPOSITOR PORTA FOLHETOS

DE SECRETÁRIA

- Porta folhetos de secretária Archivo 2000 ultra transparente
- DIN A5 vertical
- Espessura de 3 mm
- Fundo da caixa: 40 mm
- Base ampla: total estabilidade



CÓD. 157006

IDENTIFICADOR

DE SECRETÁRIA

- Identificador de secretária rígido Archivo 2000 ultra transparente
- DIN A5 horizontal
- Visibilidade por uma face

CÓD. 157008



EXPOSITOR DE PAREDE

COM ADESIVO

- Expositor de parede Archivo 2000 Premium com adesivo ultra transparente
- Espessura de 2 mm
- DIN A4 vertical e DIN A3 horizontal



CÓD. 157014

CÓD. 166395



ADESIVO TRASEIRO

O adesivo evita danificar a superfície de fixação. Não é necessário retirar o expositor para trocar o documento.





CÓD.		
78445	-	1

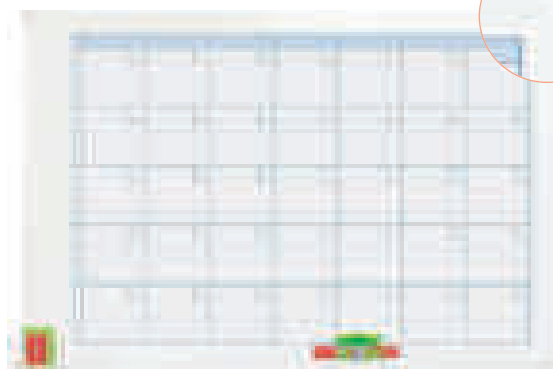

PLANNING MAGNÉTICO IMPRESSO MENSAL

Planning impresso com o mês e com os dias enquadrados em branco com linhas para anotações. Superfície branca magnética para a colocação de ímanes e para escrever com marcadores de apagar em seco. Moldura metálica. Apagador magnético e clip para marcador integrados. Inclui marcador de quadro branco e um kit magnético de planificação. Medidas: 90 x 60 cm. **O planning.**

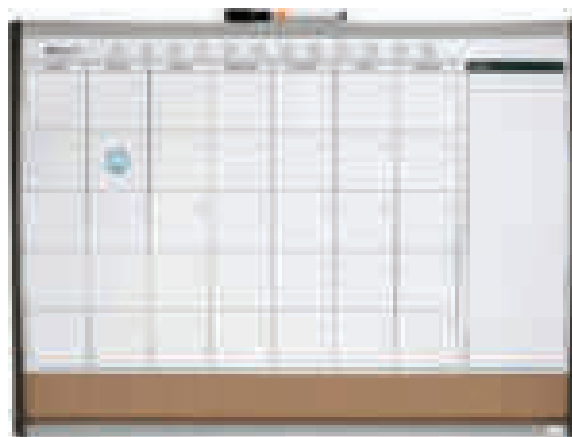

CÓD.	TIPO	MEDIDAS		
166201	SEMANAL	58,5 x 19 cm	-	1
166202	MENSAL	58,5 x 43 cm	-	1

PLANNING MAGNÉTICO

Pequeno planificador de quadro magnético de apagar a seco e uma parte de cortiça como painel de anúncios para fixar notas. Pode-se montar na parede com almofadas adesivas ou em superfícies metálicas com ímanes. Inclui um clip porta marcador integrado, um marcador para quadro com um apagador na tampa, almofadas adesivas e ímanes de montagem. **O planning.**

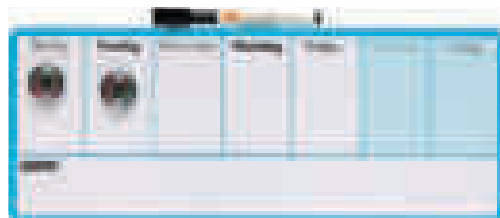

CÓD.	COR		
166203	● AZUL	-	1
166204	● VIOLETA	-	1

PLANNING MAGNÉTICO SEMANAL

Mini planificador semanal de quadro magnético. Com uma parte de quadro de apagar a seco para tomar notas para cada dia da semana mais uma secção de notas adicionais. Inclui clip porta marcador integrado, 2 almofadas de montagem adesivas para quadro branco e 2 ímanes. Medidas: 36 x 14 cm. **O planning.**





CÓD.	REF.	COR	UDS/CAIXA		
77661	TZ09	○ BRANCA	10	1	10
77662	TZ10	○ BRANCA	100	-	1
77659	TZ07	CORES SORTIDAS	10	-	1
77660	TZ08	CORES SORTIDAS	100	-	1

GIZ BRANCO E DE COR ANTIPÓ

Para quadros. Giz redondo antipó. Não mancha. Traço e escrita suave. Fácil de apagar. Hipoalergénico. Nova fórmula certificada. **A caixa.**



CÓD.	REF.		
74355	TZ05	-	1

GIZ PARA CHÃO EM CORES

Giz para chão em diferentes cores. Ideais para atividades criativas e/ ou escolares. Não recomendados para menores de 3 anos. Balde de 20 unidades sortidas: 3 giz amarelos, 3 azuis, 3 castanhos, 3 laranjas, 4 rosas e 4 verdes.

O balde.

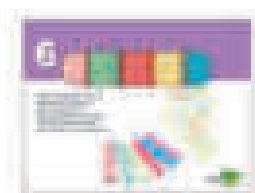
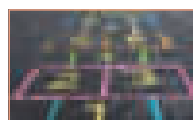

CÓD.	REF.		
74356	TZ06	-	1

GIZ PARA CHÃO EM CORES

Giz para chão em diferentes cores. Ideais para atividades criativas e/ ou escolares. Não recomendados para menores de 3 anos. Caixa de 6 unidades: 1 giz amarelo, 1 azul, 1 castanho, 1 vermelho, 1 rosa e 1 verde.

A caixa.

GIOTTO



CÓD.	COR	UDS/CAIXA		
08070	○ BRANCA	10	1	10
14822	○ BRANCA	100	-	1
08072	CORES SORTIDAS	10	1	10
31202	CORES SORTIDAS	100	-	1

GIZ BRANCO E DE COR ANTIPÓ

Para quadros. Giz de forma cilíndrica antipó, não mancha. Graças à sua forma anti pó, estão recomendados para crianças com problemas asmáticos. Sem glúten. **A caixa.**

ACESSÓRIOS PARA QUADROS

Q-CONNECT®

Ø 20 mm

CÓD.	REF.	COR		
36223	KF02634	● AZUL	-	1
36222	KF02632	● PRETO	-	1
36225	KF02636	● VERMELHO	-	1
36224	KF02635	● VERDE	-	1
36226	KF02637	SORTIDO*	-	1

Ø 25 mm

CÓD.	REF.	COR		
36228	KF02640	● AZUL	-	1
36227	KF02638	● PRETO	-	1
36230	KF02642	● VERMELHO	-	1
36229	KF02641	● VERDE	-	1
36231	KF02643	SORTIDO*	-	1

Ø 35 mm

CÓD.	REF.	COR		
36233	KF02646	● AZUL	-	1
36232	KF02644	● PRETO	-	1
36235	KF02648	● VERMELHO	-	1
36234	KF02647	● VERDE	-	1
36236	KF02649	SORTIDO*	-	1

*Sortido composto de: 2 azuis, 2 brancos, 2 pretos, 2 vermelhos e 2 verdes.



ÍMANES DE SINALIZAÇÃO

Ideais para quadros magnéticos. **Caixa de 10 unidades.**



UNIDADE MÍNIMA DE VENDA



PERMITE ABERTURA DE EMBALAGEM



MEDIDAS: LARGURA X ALTURA X PROFUNDIDADE

COMUNICAÇÃO VISUAL E APRESENTAÇÃO

ACESSÓRIOS PARA QUADROS

BI-OFFICE



CÓD.	REF.	MEDIDAS		
67759	-	1		

ÍMANES EXTRA FORTES

Ímanes prateados extra fortes. Práticos e fáceis de utilizar. Ideais para quadros magnéticos. Diâmetro: 10 mm. **Blister de 2 unidades.**

Q-CONNECT®



CÓD.	REF.	MEDIDAS		
45906	KF03289	100 x 40 mm	-	1
45907	KF03290	110 x 70 mm	-	1

APAGADOR PARA QUADRO VERDE E BRANCO

Com pega, fabricado em madeira e base de feltro. **O apagador.**

Q-CONNECT®



CÓD.	REF.	MEDIDAS		
26447	KF01972	-	1	

APAGADOR DE QUADRO BRANCO

Apagador a seco para quadros laváveis. Medidas: 130 x 60 mm. **O apagador.**

Q-CONNECT®



CÓD.	REF.	MEDIDAS		
26448	KF01973	-	1	

APAGADOR DE QUADRO BRANCO MAGNÉTICO

Apagador a seco para quadros laváveis. Contém uma tira lateral magnética, para fixação ao quadro. Medidas: 130 x 60 mm. **O apagador.**

liderpapel



CÓD.	REF.	MEDIDAS		
10701	RD01	-	1	

APAGADOR MAGNÉTICO QUADRO BRANCO

Apagador magnético para quadro branco. Design divertido de cara sorridente. Desliza com facilidade. Cores sortidas. Medidas: 50 mm de diâmetro. **O apagador.**

liderpapel

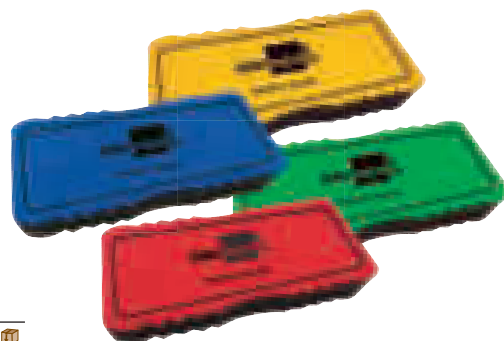

CÓD.	REF.	MEDIDAS		
10702	RD02	-	1	

APAGADOR QUADRO BRANCO

Apagador para quadro branco. Forma retangular. Cores sortidas. Medidas: 130 x 60 mm. **O apagador.**

Pentel

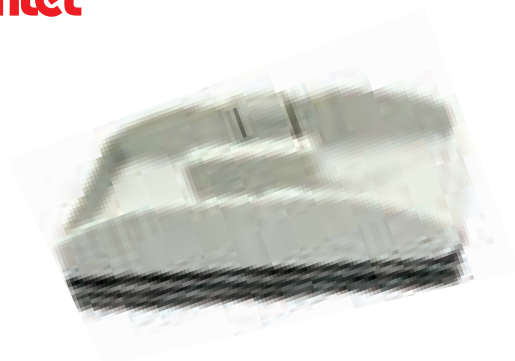

CÓD.	REF.	MEDIDAS		
58067	-	1		

APAGADOR PARA QUADRO BRANCO

Apagador com 5 camadas removíveis e encaixe para dois marcadores tipo Maxiflo. Medidas 130 x 60 x 40 mm. **O apagador.**

Pentel

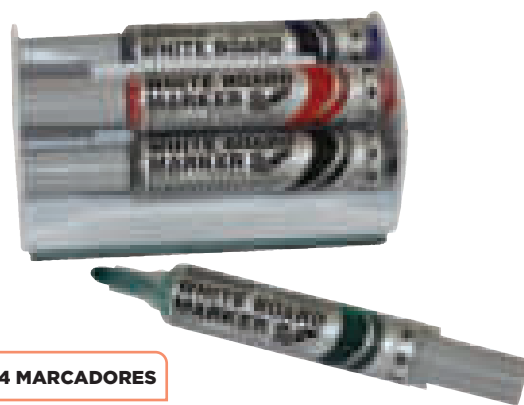

INCLUI 4 MARCADORES

CÓD.	REF.	MEDIDAS		
58068	-	1		

APAGADOR PARA QUADRO BRANCO MAGNÉTICO

Apagador magnético quadro branco. Desliza sem esforço sobre a superfície. Inclui quatro marcadores Maxiflo nas cores preto, azul, vermelho e verde. Medidas: 130 x 75 mm. **O apagador.**



Q-CONNECT®



CÓD.	REF.		
64800	KF18633	-	1

APAGADOR MAGNÉTICO PARA QUADRO BRANCO

Apagador magnético para quadro branco compacto. Fabricado em plástico de cor cinza, dispõe de 2 espaços para colocar os marcadores de quadro. Desliza sem esforços sobre a superfície. Inclui 2 marcadores nas cores preto e vermelho. Medidas: 145 x 27 x 50 mm.

O apagador.



Q-CONNECT®



RECARGA.
Pack de 12 unidades.

CÓD.	REF.		
166173	KF16826	-	1

CÓD.	REF.		
166172	KF16825	-	1

APAGADOR MAGNÉTICO PARA QUADRO BRANCO

Apagador a seco para quadros. Lavável. Com tira lateral magnética para fixação ao quadro. Medidas: 130 x 60 mm. **O apagador.**

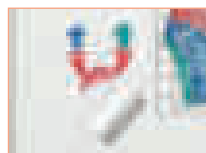

RECARGA.

CÓD.		
78140*	-	1

*Pack de 2 unidades.



CÓD.		
78141	-	1

APAGADOR MAGNÉTICO QUADRO BRANCO

Apagador magnético cujo suporte adere a qualquer quadro branco e pode utilizar-se para pendurar o apagador ou os marcadores. Cor branco. Medidas: 128 x 60 x 30 mm. **O apagador.**

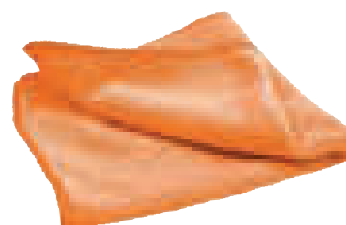

CÓD.		
164696	-	1

PANO MICROFIBRA PARA QUADRO BRANCO

Pano de microfibra para limpeza de quadros brancos. Cor laranja. Medidas: 160 x 100 mm. **O pano.**



CÓD.	REF.	COR		
163567	CB01	● AZUL	-	1
163568	CB02	○ BRANCO	-	1

PORTA LÁPIS MAGNÉTICO

Porta lápis magnético com ímã muito potente, para superfícies de metal como quadros brancos ou armários. 100% reciclável. 2 compartimentos para manter elementos na vertical. Medidas interiores: 125 x 75 x 40 mm. **O porta lápis.**



CÓD.	COR		
150327	● AZUL	-	1
63209	○ BRANCO	-	1
150328	● PRETO	-	1

PORTA LÁPIS MAGNÉTICO

Copo magnético com ímã muito forte, para superfícies de metal como quadros brancos ou armários. Design moderno. Fabricado em poliestireno de alto impacto. 100% reciclável. 2 compartimentos para manter elementos na vertical. Medidas: 78 x 95 mm. **O porta lápis.**

COMUNICAÇÃO VISUAL E APRESENTAÇÃO

ACESSÓRIOS PARA QUADROS

liderpapel

N



CÓD.	REF.		
163285	ST01	-	1

PORTA GIZ DE PLÁSTICO

Ideal para evitar manchas, e o contacto direto das mãos com o giz, etc. Muito mais cómodo para escrever e para guardar o giz. Magnético. Cores sortidas.

Caixa de 5 porta giz.

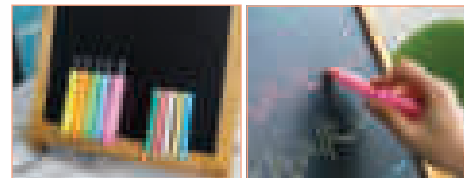

GIOTTO

5 + 1 GRÁTIS

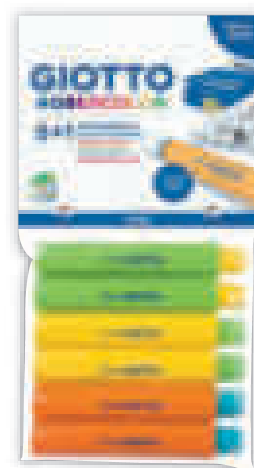

CÓD.		
44317	-	1

PORTA GIZ DE PLÁSTICO

Ideal para evitar manchas, e o contacto direto das mãos com o giz, etc. Muito mais cómodo para escrever e para guardar o giz. Cores sortidas.

Blister 5+1 porta giz.

Q-CONNECT®

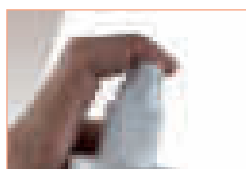

250 ml

CÓD.	REF.		
26588	KF04552	-	1

SPRAY DE LIMPEZA PARA QUADRO BRANCO

Dissolvente de alto poder de limpeza. Elimina todos os resíduos de pó e tinta seca, protegendo a superfície do quadro branco. Conteúdo: 250 ml. O frasco.



APLI

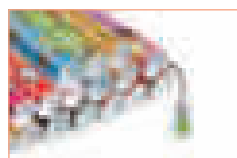

CÓD.		
00325	-	1

ALFINETES PORTA ETIQUETAS

Alfinetes de sinalização porta etiquetas. Indicado para colocar preços, especificações ou inserir o alfinete no produto. Caixa de 100 alfinetes.

Q-CONNECT®



CÓD.	REF.		
28735	KF02038	-	1

ALFINETES DE SINALIZAÇÃO

Alfinetes de sinalização, fabricados em metal e plástico, desenhados para fixar documentos. Cores sortidas.

Caixa de 80 alfinetes.

PRESTO

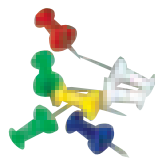

CÓD.	COR		
16595	● AMARELO	-	1
16597	● AZUL	-	1
16594	○ BRANCO	-	1
16596	● PRETO	-	1
16592	● VERMELHO	-	1
16593	● VERDE	-	1
16523	SORTIDO	-	1

ALFINETES DE SINALIZAÇÃO

Fabricados em metal e plástico. Caixa de 100 alfinetes.

Q-CONNECT®

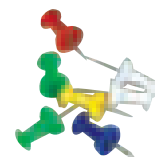

CÓD.	REF.		
28730	KF02029	-	1

ALFINETES DE SINALIZAÇÃO

Alfinetes de sinalização, fabricados em metal e plástico, ideais para fixar documentos. Cores sortidas.

Caixa de 25 alfinetes.





CÓD.		
163071	-	1

RETROPROJETOR QUANTUM 2523 T

Retroprojektor portátil, leve e compacto. Ideal para realizar apresentações simples de gráficos e tabelas. Inclui uma caixa de transporte rígida onde o pode guardar de forma cómoda e segura. Medidas: 381 x 185 x 570 mm. Peso: 7,96 Kg.

O retroprojektor.

ECRÃS DE PROJEÇÃO



CÓD.	MEDIDAS		
75380	150 x 113,8 cm	-	1
75381	175 x 132,5 cm	-	1
75382	200 x 151,3 cm	-	1

CÓD.	MEDIDAS		
78433	150 x 113,8 cm	-	1
78434	175 x 132,5 cm	-	1

ECRÃ DE PROJEÇÃO COM TRIPÉ

Ecrã de projeção de alta qualidade. Superfície branca mate com rebordo preto que garante uma imagem detalhada e nítida. Flexível para projeção digital ou suspensa e totalmente móvel. O ecrã dispõe de um braço suspenso para inclinar para a frente que permite recolher ao seu alojamento para ficar protegido de possíveis danos. Medidas: 150 x 113,8 cm. **O ecrã.**

ECRÃ DE PROJEÇÃO

Superfície branca mate que permite ver desde qualquer ângulo. Pela sua disponibilidade em diferentes medidas é perfeita para qualquer tamanho de sala. Instalação simples. **O ecrã.**

PONTEIROS LASER

Q-CONNECT®

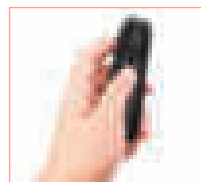

Q-CONNECT®

CÓD.		
23689	-	1

PONTEIRO LASER METÁLICO

Para apontar detalhes específicos onde seja necessária ajuda visual. É adequado para qualquer superfície opaca visível, até 50 metros de distância. Produto laser classe 2, potência máxima de radiação L3 MW. Longitude de onda: 630 nm - 68 nm. Acabamento metálico em cor preto com clip. Alimentação: 2 pilhas 1,5 W incluídas. **O ponteiro.**

CÓD.	REF.		
163707	KF11029	-	1

PONTEIRO LASER

Ponteiro laser sem fios com 5 botões para controlar as apresentações. Com micro recetor USB. Funciona a uma distância máxima de 20 metros. 5 funções: ponteiro laser virtual, avançar/retroceder os diapositivos, ecrã grande, ecrã preto. Garantia de 2 anos. Utiliza 2 pilhas AAA (não incluídas). Medidas: 110 x 38 x 28 mm. **O ponteiro.**

Kensington®



CÓD.		
58263	-	1

PONTEIRO LASER E JOYSTICK

O design intuitivo de quatro botões do "Apresentador Expert" facilita a navegação na sua apresentação Keynote® ou PowerPoint®. e quando necessita mover o cursor, basta com o tocar rapidamente de um botão para ter o controlo total do cursor. O potente comando à distância de 2,4 Ghz é imune às interferências e permite controlar o Keynote® ou PowerPoint® a uma distância até 50 metros. Inclui recetor USB e bolsa de transporte. Botões retroiluminados. Utiliza duas pilhas AAA incluídas. **O ponteiro.**

ACETATOS/TRANSPARÊNCIAS

Q-CONNECT®



CÓD.	REF.		
25194	KF26074	-	1

ACETATOS/TRANSPARÊNCIAS DIN A4

Para impressoras a tinteiro de alta resolução. Elevada qualidade. 100 microns. **Caixa de 50 folhas.**



Q-CONNECT®



CÓD.	REF.		
25192	KF26066	-	1

ACETATOS/TRANSPARÊNCIAS DIN A4

Para fotocópias frente e verso. Não necessita identificar a face a colocar. 100 microns. **Caixa de 100 folhas.**



COMUNICAÇÃO VISUAL E APRESENTAÇÃO

EXPOSITOR DE PÉ

YOSAN



DURABLE



CÓD.	MEDIDAS		
165734	85 x 200 cm	-	1
166036	100 x 200 cm	-	1

EXPOSITOR ROLL UP

Expositor dobrável de uma face. Fácil e cómodo de transportar com a sua bolsa. Perfeito para usar em todo tipo de eventos, exposições, feiras comerciais ou como cartaz promocional na porta de uma loja. **O roll up.**

A4

CÓD.		
78331	-	1

EXPOSITOR DE PÉ

Pé de alumínio com suporte em material acrílico/alumínio. Base de ferro fundido de grande estabilidade. Altura ajustável. Admite posição vertical ou horizontal do documento. 10 graus de ângulo de visualização. Modelos de visualização descarregáveis através da web. Formato Din A4. Cor metálico prateado. Medidas: 30 x 118 x 28 cm. **O expositor.**



118 cm

DI-OFFICE



A3

CÓD.		
62870	-	1

EXPOSITOR DE PÉ

Base octogonal de metal lacado móvel e poste em alumínio anodizado ajustável em altura de 109 a 190 cm. Moldura porta anúncios com folha em PVC transparente antirreflexos. Fecho por clip para acesso instantâneo à informação. Para publicidade formato Din A3. Medidas: 42 x 102 x 29,7 cm. **O expositor.**



102 cm

EXPOSITORES PARA PUBLICIDADE



CÓD.	FORMATO	MEDIDAS		
78443	DIN A4	24,8 x 37 x 1,7 cm	-	1
78442	DIN A3	33,5 x 45,8 x 1,7 cm	-	1

PORTA PUBLICIDADE DE PAREDE

Moldura porta anúncios de parede de alumínio com capa protetora de PVC antirrefletor. Fecho por clip à prova de intempérie. Proporciona um acesso instantâneo à informação. Design adequado tanto para interior como para exterior. Inclui suportes de parede. **A moldura.**



PORTA CATÁLOGOS E BOLSAS

liderpapel



A4

CÓD.	REF.		
166031	PC01	-	1

PORTA CATÁLOGO DE PAREDE MAGNÉTICO

Suporte para parede em plástico de alta resistência com 10 bolsas de cores sortidas DIN A4, fabricadas em PVC em cores sortidas. Adapta-se ao volume da documentação, grande visibilidade e versatilidade. Fácil instalação. Material de fixação: buchas e parafusos. **O porta catálogos.**

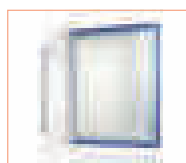

10 ANOS GARANTIA

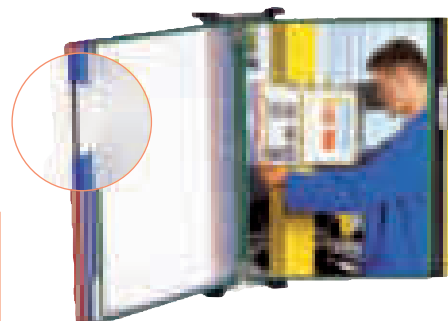
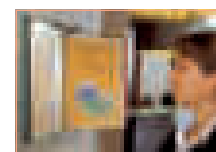

CÓD.	FORMATO		
76162	DIN A4	-	1
68980	DIN A3	-	1

PORTA CATÁLOGO DE PAREDE

Suporte para parede de alta resistência com 10 bolsas fabricadas em PVC em cores sortidas. Inclui 5 índices neutro/cor. Material de fixação proporcionado: buchas e parafusos. **O porta catálogos.**



A4



CÓD.		
76163	-	1

PORTA CATÁLOGO DE PAREDE

Suporte em metal de alta resistência com 10 bolsas Din A4, fabricadas em PVC em cor azul. Inclui 4 topos laterais, para uma ótima leitura. Adapta-se ao volume da documentação. Material de fixação: parafusos, buchas e separador. **O porta catálogos.**



A4



CÓD.		
76164	-	1

PORTA CATÁLOGO DE SECRETÁRIA

Classificador de mesa em metal, ampliável, polivalente e muito resistente. Suporte em metal muito resistente com 10 bolsas Din A4, fabricadas em PVC em cores sortidas. Inclui 5 índices neutro/cor. Extensão até 30 bolsas se acrescentar o suporte do classificador (cód. 76162). **O porta catálogos.**



A4



CÓD.	COR		
76167	● AMARELO	-	1
76165	● AZUL	-	1
76169	● PRETO	-	1
76168	● VERDE	-	1
76170	SORTIDO	-	1

BOLSAS RECARGA PARA PORTA CATÁLOGOS

Bolsas para documentos Din A4 fáceis de inserir e retirar dos suportes. Molduras de cor. Fabricadas em PVC antirreflexos, com pivots metálicos para inserir. Inclui 5 índices indicadores de 50 mm. Abertura superior ou lateral. Fixa-se a todos os suportes metálicos (de parede, de secretária, etc.). **Pack de 10 bolsas.**



A4

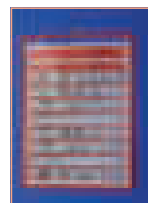

CÓD.		
76171	-	1

BOLSA PARA PENDURAR COM ANEL METÁLICO

Bolsas para pendurar com anel metálico cromado. Bolsa fabricada em PVC antirreflexos. Reforçadas com um quadro em fio de aço que otorga uma resistência máxima. Din A4. Cores sortidas (azul, vermelho, amarelo, verde e preto). **Pack de 5 bolsas.**



A4

CÓD.	FORMATO		
76172	VERTICAL	-	1
76173	HORIZONTAL	-	1

BOLSA PARA PENDURAR COM ANEL METÁLICO

Bolsas Din A4 fabricadas em PVC com corpo rígido frontal (2 cm) que permite inserir vários documentos e num estojo dorsal para colocar o documento original. Dotado de anel metálico para pendurar. Cor da moldura: azul. **Pack de 5 bolsas.**



CÓD.	FORMATO	APRESENTAÇÃO		
150300	DIN A5	PACK DE 5	-	1
76174	DIN A4	PACK DE 5	-	1
153619	DIN A3	PACK DE 2	-	1

BOLSAS PARA APRESENTAÇÃO

Bolsa em PVC com adesivo reposicionável. Capacidade: até 10 folhas de 80 g/m². Ideal para superfícies lisas: montras, portas, parede, metal, etc. Não deixa resíduo. Vertical / horizontal. **A embalagem.**



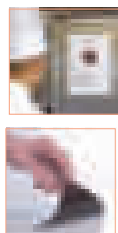

A4

CÓD.	TIPO		
76175	ADESIVO PERMANENTE	-	1
76176	MAGNÉTICA	-	1

BOLSAS PARA APRESENTAÇÃO

Bolsa em PVC rígida. Dois modelos disponíveis: Fixação adesiva permanente ou magnética em toda a parte traseira da bolsa. Abertura em L, fácil inserção de documentos. Vertical/horizontal. Formato Din A4. **Pack de 5 bolsas.**

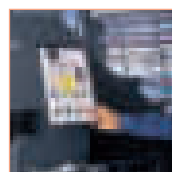

A4



CÓD.		
76184	-	1

BOLSA DE PENDURAR MAGNÉTICA

Bolsa com banda magnética dorsal. Preserva as superfícies e pode facilmente deslocar-se. Fabricada em PVC antirreflexo. Reforçada com um quadro em fio de aço com uma resistência máxima. Formato Din A4. Cor preta. **Pack de 5 bolsas.**

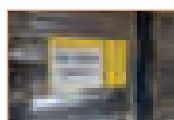

CÓD.		
63064	-	1

BOLSA DE PENDURAR MAGNÉTICA

Bolsa em forma de envelope. Cómoda e resistente. Oferece dois tipos de fixação: uma com a banda magnética dorsal e outra através de 3 furos. Fabricada em PVC. Formato Din A4 horizontal. Cor amarela. **Pack de 10 bolsas.**



A4

CÓD.		
76161	-	1

BOLSA AUTOADESIVA PARA USO EXTERIOR

Bolsa adesiva resistente à água. Documentos 100% protegidos. Abertura horizontal. Adesiva em todo seu dorso, removível. Fabricada em polipropileno. Formato Din A4. **Pack de 10 bolsas.**



CÓD.		
157899	-	1

BARRA DE PAREDE PARA COLOCAÇÃO DE CARTAZES

Sistema de fácil colocação para visualização de cartazes. É ideal para mostrar documentos, planos, mapas, etc. Peso reduzido que permite a sua montagem com fita de dupla face. O tamanho pode se estender colocando outro ao lado graças às tampas removíveis para a sua conexão. Cor cinza. Medidas: 60 cm. **A barra.**

Q-CONNECT®



CÓD.	REF.	FORMATO		
160270	KF11024	DIN A4	-	1
160271	KF11025	DIN A3	-	1

MOLDURA PORTA ANÚNCIOS

Moldura porta anúncios, com sistema de abertura e fecho fácil com um clique. Moldura de alumínio. Ideal para anúncios, cartazes ou outra informação. Cor prata. Inclui acessórios para fixar na parede. **A moldura.**



A4

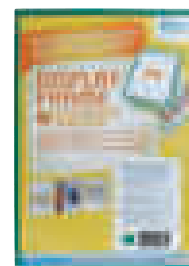
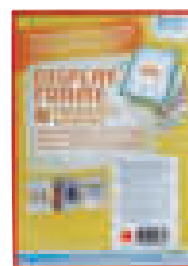
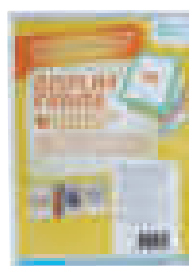
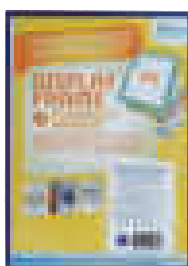

CÓD.	COR		
78192	● AZUL	-	1
78193	○ BRANCO	-	1
78194	● VERMELHO	-	1
78196	● VERDE	-	1

BOLSA PARA PENDURAR

Moldura de identificação leve e robusta. Para colocar facilmente sobre qualquer superfície lisa. Fixação adesiva sem ferramentas. Fabricado em plástico ABS que não rompe. Formato Din A4. **A moldura.**





CÓD.	REF.	COR		
163708	MA01	● AMARELO	-	1
163709	MA02	● AZUL	-	1
163710	MA03	● PRETO	-	1
163711	MA04	● VERMELHO	-	1
163712	MA05	● VERDE	-	1

MOLDURA PORTA ANÚNCIOS MAGNÉTICA

Moldura porta anúncios magnética. Formato DIN A4. Com suporte adesivo para informações de segurança ou gerais, comunicados, menus, instruções, horários, etc. Troca rápida de informação, adere sobre qualquer tipo de superfície lisa. **A moldura.**

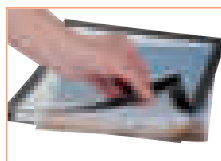

CÓD.	REF.	COR		
78091	KF22366	● PRETO	-	1
78090	KF22351	● PRATA	-	1

MOLDURA PORTA ANÚNCIOS MAGNÉTICA

Moldura porta anúncios com prático sistema magnético para a introdução cômoda e rápida de documentos. Para fixar em superfícies lisas graças ao dorso adesivo removível. Permite o uso vertical e horizontal. Formato Din A4. **Pack de 2 molduras.**



CÓD.	COR		
76180	● AMARELO	-	1
76178	● AZUL	-	1
76183	● PRETO	-	1
76177	● PRATA	-	1
76179	● VERMELHO	-	1

MOLDURA PORTA ANÚNCIOS ADESIVA REMOVÍVEL MAGNÉTICA

Prático sistema de fecho com imã, rápido intercâmbio de documentos. Inovador design da moldura, que otorga profundidade e ótima visibilidade do documento. Cantos arredondados, fabricado em PVC 300 microns. Uso: porta preços, instruções, menus, horários, etc. Formato Din A4. **Pack de 2 molduras.**

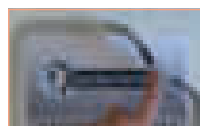

CÓD.	COR		
76186	● AZUL	-	1
76191	● PRETO	-	1
76185	● PRATA	-	1
76187	● VERMELHO	-	1

MOLDURA PORTA ANÚNCIOS MAGNÉTICA

Prático sistema com imã, rápido intercâmbio de documentos. Fabricado em PVC 300 microns e 4 bandas magnéticas no dorso para aderência em qualquer superfície metálica. Uso: porta preços, instruções, menus, horários, etc. Formato Din A4. **Pack de 2 molduras.**

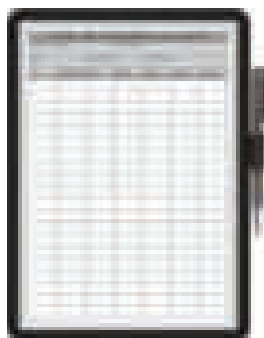
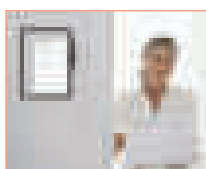

CÓD.		
155941	-	1

MOLDURA PORTA ANÚNCIOS MAGNÉTICA

Expositor de parede com moldura flexível. Fabricada em PVC. Sistema de fixação adesiva reutilizável: as molduras colam e descolam sobre qualquer superfície lisa e limpa. Múltiplos usos. Pode-se escrever diretamente no papel sem abrir a moldura. Abertura magnética, inclui suporte para esferográfica (não incluída). Formato Din A4. **A moldura.**

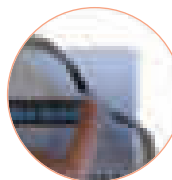

CÓD.		
78836	-	1

MOLDURA PORTA ANÚNCIOS MAGNÉTICA

Prático sistema magnético. Rápido intercâmbio de documentos. Fabricada em PVC de 300 microns. 4 bandas magnéticas no dorso para a aderência em qualquer superfície metálica. Superfície antirreflexo para uma melhor visibilidade. Cantos arredondados para uma moldura original. Uso vertical e horizontal. Formato Din A3. Cor preta. **Pack de 2 molduras.**

COMUNICAÇÃO VISUAL E APRESENTAÇÃO

BOLSAS E MOLDURAS PORTA ANÚNCIOS

DURABLE

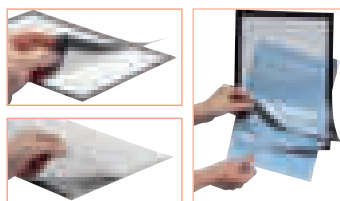

CÓD.	COR		
78351	● AZUL ESCURO	-	1
78352	● LARANJA	-	1
78316	● PRETO	-	1
78354	● OURO	-	1
78353	● PRATA	-	1
78349	● VERMELHO	-	1
78350	● VERDE	-	1

MOLDURA PORTA ANÚNCIOS MAGNÉTICA

Moldura autoadesiva com painel frontal magnético. Para fixar sobre superfícies lisas como plástico ou vidro. Legível por ambas as faces em portas de vidro. Pode ser facilmente reposicionado. Descola-se facilmente sem deixar resíduos. Formato Din A4. **Pack de 2 molduras.**

DURABLE



CÓD.		
78335	-	1

MOLDURA PORTA ANÚNCIOS MAGNÉTICA

Moldura magnética para informação. Adere a superfícies lisas e magnéticas. Rápido na troca de documentos. Cor vermelha. Formato Din A4. **Pack de 5 molduras.**

DURABLE

DURABLE

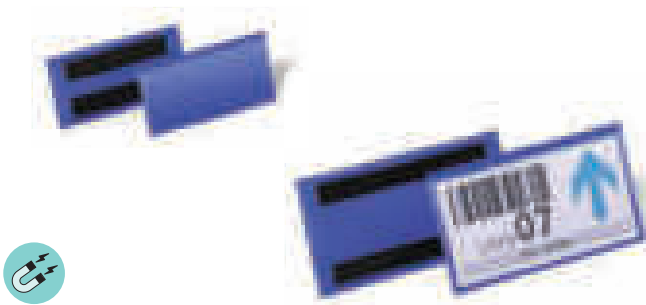

CÓD.	MEDIDAS		
155891	100 x 38 mm	-	1
155892	150 x 67 mm	-	1

BOLSA MAGNÉTICA

Bolsa magnética, fabricada em plástico azul na parte traseira e janela transparente em polipropileno resistente. Forte fixação graças às duas tiras magnéticas. Uso em superfícies metálicas, como prateleiras de armazéns e recipientes em metal. Fácil de trocar etiquetas. Cor azul escuro.

Pack de 50 unidades.



CÓD.		
155893	-	1

BOLSA MAGNÉTICA

Bolsa magnética. Forte fixação em superfícies metálicas, como recipientes e tubos, graças aos dois ímãs Neodym com fixação térmica. Plástico azul na parte traseira e janela transparente em polipropileno resistente. Suporta leitores do tipo scanner. Fácil de trocar etiquetas. Adequado para uso externo, graças à aba que protege os documentos contra poeiras e humidade. Cor azul. Medidas: 210 x 297 mm. **Pack de 10 unidades.**





CÓD.	COR	MEDIDAS		
24563	● AMARELO	11 x 8 cm	-	1
24565	● VERMELHO	11 x 8 cm	-	1
24564	● VERDE	11 x 8 cm	-	1
24566	● AMARELO	16 x 11 cm	-	1
24568	● VERMELHO	16 x 11 cm	-	1
24567	● VERDE	16 x 11 cm	-	1

LETREIRO MARCA-PREÇOS DE CARTOLINA

Cores fluorescentes atrativas. **Bolsa de 50 letreiros.**

Q-CONNECT®

CÓD.	REF.		
36134	KF04238	-	1

CARTAZ SINALIZADOR DE PLÁSTICO

"Perigo! Piso escorregadio". Homologado segundo RD 485/1997. Medidas: 12 x 30,5 cm. Idiomas: Espanhol, Inglês, Alemão e Português.

O cartaz.



APLI



CÓD.		
59447	1	10

ALTA TENSÃO

Material: PVC. Autoadesivo. Altura 11,4 cm. **O sinalizador.**

APLI



CÓD.		
59445	1	10

WI-FI

Material: PVC. Autoadesivo. Altura: 11,4 cm. Largura: 11,4 cm. **O sinalizador.**

APLI

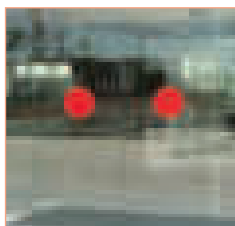

CÓD.		
62825	-	1

ETIQUETA ADESIVA PONTO VERMELHO

Etiqueta em forma de círculo vermelho para portas de vidro. Ideal para sinalizar porta aberta/fechada e evitar choques contra o vidro. Diâmetro: 11,4 cm.

O sinalizador.

DURABLE



CÓD.	MEDIDAS	FORMA		
1 155897	5 x 15 cm	LINHA	-	1
2 155898	10 x 20 cm	SETA	-	1

ETIQUETA ADESIVA PARA CHÃO

Etiqueta autoadesiva para chão interior. Para sinalizar áreas perigosas, espaços de armazenamento, etc., segundo ASR A1.5/1,2; resistência ao deslizamento R9 segundo DIN 51130. Durável e resistente à fricção. Cor amarela. **Pack de 10 unidades.**

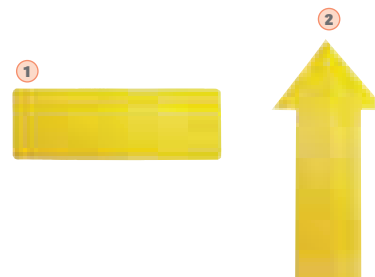

COMUNICAÇÃO VISUAL E APRESENTAÇÃO

LETREIROS SINALIZADORES

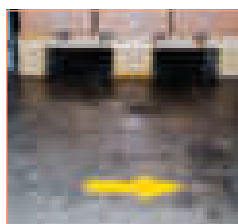

CÓD.

157886 - 1

SETAS ADESIVAS

Símbolos adesivos com forma de seta para marcação e sinalização do chão. Extremadamente resistentes ao uso, adere sobre qualquer superfície lisa e limpa. Fabricadas em PVC de 350 microns. Medidas: 20 x 5 cm. **Pack de 10 unidades.**

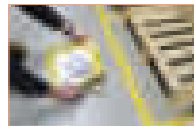
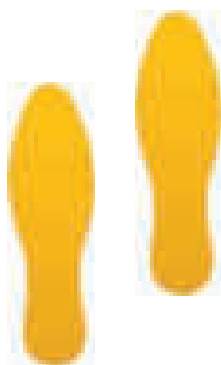
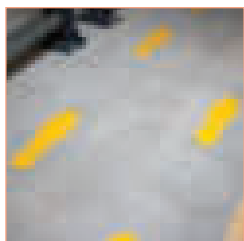
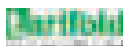

A4

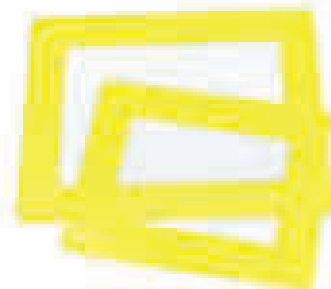

CÓD.

63063 1 5

PEGADAS ADESIVAS

Símbolos adesivos em forma de pegada para delimitação do chão. Fabricadas em PVC de 350 microns. Extremadamente resistentes ao uso em indústria, logística, etc. Elevada aderência. Cor amarelo. Medidas: 8,5 x 28 cm. **Pack de 10 unidades.**

CÓD.

157889 - 1

MOLDURAS DE CHÃO ADESIVAS

Moldura adesiva antideslizante. Permite sinalizar o chão com uma mensagem personalizada. Ideais para marcar os lugares no chão, zonas de paletização, zona de envio, etc. Janela para documentos formato DIN A4. 4 tiras adesivas permanentes: para um uso único. Moldura resistente à água e aos produtos de limpeza. **Pack de 10 unidades.**



76061

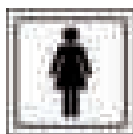

76052

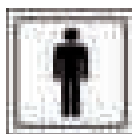

76054

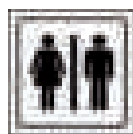

76056



76058



76037

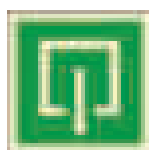

76040



76041



76043



76044



76048



76049



76050



76051

CÓD.	DESCRIÇÃO	MEDIDAS	MATERIAL		
76061	PARKING CLIENTES	21 x 29,7 cm	PS	-	1
76052	CASA DE BANHO SENHORAS	10,5 x 10,5 cm	PS	-	1
76054	CASA DE BANHO HOMENS	10,5 x 10,5 cm	PS	-	1
76056	CASA DE BANHO HOMENS E MULHERES	10,5 x 10,5 cm	PS	-	1
76058	DEFICIENTES	10,5 x 10,5 cm	PS	-	1
76037	EXTINTOR	21 x 29,7 cm	PF	-	1
76040	SAÍDA	22,4 x 22,4 cm	PF	-	1
76041	VIA DE EVACUAÇÃO →	22,4 x 22,4 cm	PF	-	1
76043	SAÍDA DE EMERGÊNCIA ESQUERDA	22,4 x 22,4 cm	PF	-	1
76044	SAÍDA DE EMERGÊNCIA DIREITA	22,4 x 22,4 cm	PF	-	1
76048	SAÍDA EMERGÊNCIA → DIREITA	32 x 16 cm	PF	-	1
76049	SAÍDA EMERGÊNCIA ← ESQUERDA	32 x 16 cm	PF	-	1

CÓD.	DESCRIÇÃO	MEDIDAS	MATERIAL		
76050	SAÍDA EMERGÊNCIA DIREITA PELA ESCADARIA	32 x 16 cm	PF	-	1
76051	SAÍDA EMERGÊNCIA ESQUERDA PELA ESCADARIA	32 x 16 cm	PF	-	1

PS: PVC Normal; PF: PVC Fotoluminescente.





SERVIÇOS GERAIS



EXEMPLOS DE NÍVEIS DE RUÍDO

De 10 a 30 dB

O nível de ruído é baixo. É o que utilizamos por exemplo numa conversa tranquila numa biblioteca.

De 30 dB a 50 dB

O nível de ruído ainda é baixo. É o que suportamos numa conversação normal, quando escutamos os canos de uma casa ou um frigorífico (se estiverem em bom estado).

De 55 a 75 dB

É um nível de ruído considerável. Por exemplo, um aspirador gera 65 dB. Uma rua com muito trânsito alcança os 75 dB. O despertador ou a televisão a um volume elevado, podem chegar aos 75 dB, ou até mesmo um telefone.

De 75 dB a 100 dB

É um nível de ruído alto, a sensação é incómoda. Por exemplo, num engarrafamento há 90 dB de ruído. Também é o som que emite uma sirena da polícia.

De 100 dB a 120 dB

É um nível de ruído muito alto. Dentro de uma discoteca estamos a uns 110 dB, perfuradoras geram 120 dB, da mesma forma que um concerto de rock.

A partir de 120 dB

O ouvido humano entra numa espécie de dor e há risco de surdez. É por exemplo, o ruído de um avião a menos de 25 metros, ou de um petardo.

A Diretiva Europeia do Ruído 2003/10/EC estabelece que o nível inicial de ação é 80 dB, nível em que o empresário deve tomar várias ações, entre elas oferecer ao trabalhador equipamentos de proteção auditiva.

ESCOLHA O PRODUTO DE PROTEÇÃO AUDITIVA PROPRIADO

- Avaliar o ruído num posto de trabalho: intensidade (dB) e frequência (Hz). A partir de 80 dB recomenda-se uso de protetores auditivos. A partir de 85 dB o uso é obrigatório.
 - Calcular a atenuação necessária para voltar a um nível ambiental aceitável (<80 dB)
 - Determinar o tempo de exposição.
- O bom protetor é o que deixa passar os ruídos das vozes (intensidade baixa) e que leva os ruídos elevados a uma escala mais razoável (entre 75 e 80 dB).

NORMAS

EN352: exigências de segurança e ensaios.

EN352-1: orelhas.

EN352-2: tampões.

EN352-3: orelhas montadas em capacetes de proteção para a obra.

EN458: Recomenda a seleção, a utilização, ou manutenção e as instruções de uso.

SNR (Standard Noise Reduction) é o índice de atenuação média do ruído. Indica em número de decibéis (XX dB) a redução do ruído que oferece o protetor. A lesão do ouvido não depende unicamente do nível de ruído na zona, mas também do tempo de exposição. Apenas cinco minutos sem utilizar a proteção durante um turno de oito horas podem ser a causa de uma perda auditiva irreversível.



REDUÇÃO 32 dB

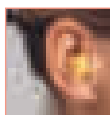

CÓD. **75705** - 1

PROTETORES AUDITIVOS

Fabricado em espuma de poliuretano de uso único. Cor amarelo. Oferece uma grande proteção em todas as frequências. Não contém PVC. Antialérgico. Forma ergonómica que se adapta a todos os tipos de conduta auditiva. Liso, as impurezas não aderem. Nível de ruído: 32 dB. **Blister com 10 pares.**



REDUÇÃO 37 dB

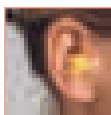

CÓD. **76141** - 1

PROTETORES AUDITIVOS DE ESPUMA DESCARTÁVEIS

Tampões descartáveis hipoalergénicos com cordão. Fabricados com espuma de poliuretano. Suaves, facilmente ajustáveis e de grande comodidade. Aptos para ambientes ruidosos. Cor laranja. Cumpre normativa: EN-352-2. Nível de ruído: 37 dB. **Caixa com 100 pares.**



REDUÇÃO 37 dB

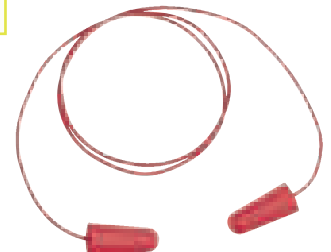
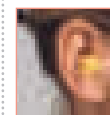

CÓD. **153686** - 1

PROTETORES AUDITIVOS DE ESPUMA DESCARTÁVEIS

Tampões auditivos de espuma em poliuretano, com cordão de plástico. De uso único. Ø 12 mm. Bolsa de plástico individual de 2 tampões vermelhos. **Caixa com 200 pares.**



REDUÇÃO 27 dB

CÓD. **160156** - 1

PROTETOR AUDITIVO

Protetor auditivo básico, regulável em altura. Livre de partes metálicas. Leve e resistente. Cor vermelha. **O protetor.**



REDUÇÃO 33 dB

CÓD. **75718** - 1

PROTETORES ANTIRUÍDO - SNR 33 DB

Protetores antiruído. Almofadas das orelhas forradas com espuma sintética. Duplo arco de plástico (POM), ajustável em altura, com reforço flexível e arejado, para um melhor conforto. Nível de ruído: 33 dB. Cumpre normativa: EN-352-1. Peso 278 g. **O protetor.**





CÓD.  
75909 - 1



faru

CÓD.  
155712 - 1



CAPACETE DE PROTEÇÃO

Capacete de proteção com ranhuras, adaptável a máscaras de soldadura. Ajuste por roleta. Cómodo e perfeito apoio na nuca graças à ergonómica forma da parte traseira do arnés. Cor branca. Material: polipropileno. Cumpre a norma EN397. **O capacete.**

CAPACETE DE PROTEÇÃO

Capacete em polietileno. Modelo ventilado com ranhura universal. 8 orifícios de ventilação que reduzem a temperatura interna. Corpo principal em HDPE, aberturas para os ouvidos, arnés de suspensão em PE de 6 pontos, faixa de suor respirável e absorvente que reduz o impacto. **O capacete.**

PROTEÇÃO OCULAR

PREVENÇÃO DE RISCO OCULAR

INFORMAÇÃO GERAL

Os olhos devem de estar protegidos contra toda uma série de perigos, incluindo os impactos de partículas em movimento em alta velocidade, metal fundido ou sólidos quentes, como a penetração de poeiras, gases e produtos químicos. Qualquer um deles pode causar sérios danos muitas vezes irreversíveis à visão. É por isso que sua empresa deve fornecer proteção para os olhos se houver a possibilidade de encontrar algum desses riscos ao executar seu trabalho.

TIPOS BÁSICOS DE PROTETORES OCULARES



Óculos de segurança com cristais de vidro ou acetato reforçado.



Óculos de montagem integral com cristais de acetato ou policarbonato.



Telas faciais que se encaixam no capacete de segurança.

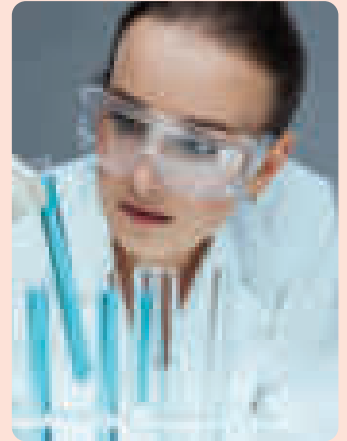

Todas as proteções dos olhos devem estar em conformidade com os padrões nacionais ou europeus. Os cristais podem ter diferentes graus, dependendo do nível de proteção necessário:

A 
Contra produtos químicos, pó ou gás.

B 
Contra impactos de partículas voláteis.

C 
Proteção mista.

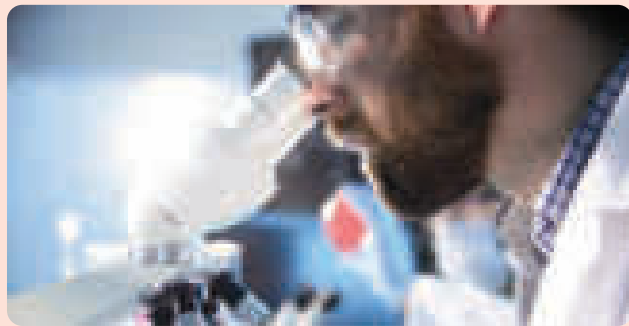

NORMATIVAS

Os protetores oculares devem passar por testes rigorosos para atender aos requisitos da norma europeia EN166.

Os óculos de segurança podem oferecer uma boa proteção contra partículas voláteis, mas não fornecem necessariamente a proteção necessária contra produtos químicos, poeira ou gás.

Os óculos de armação completa devem ser marcados com o grau apropriado de padrão EN166 para fornecer a proteção adequada.

EPI DE CATEGORIA 2

Os protetores oculares, com lentes planas ou graduadas, são EPI de categoria 2. Devem ser examinados e aprovados por um laboratório europeu certificado. Este teste permite mostrar o desempenho da equipa com base nos critérios da norma. Os símbolos correspondentes ao nível de desempenho obtido são marcados no quadro e nas lentes.

EN 166
especificações gerais (óculos, óculos panorâmicos e óculos graduados)

EN 169
filtros para soldadura

EN 170
filtros ultravioleta

EN 172
filtros solares em campo industrial



CÓD. VIDRO  
75732 INCOLOR - 1



ÓCULOS DE PROTEÇÃO EM POLICARBONATO

Óculos de policarbonato, monobloco. Hastes de nylon ajustáveis e inclináveis. Proteções laterais. Aptos para uso em indústria ligeira. Ajustam-se aos requisitos EN170. Resistente a golpes. Versão ocular UV400. Anti riscos. Peso: 32 g. **Os óculos.**



CÓD. VIDRO  
155646 INCOLOR - 1



ÓCULOS DE PROTEÇÃO EM POLICARBONATO

Óculos de policarbonato, monobloco. Apoio nasal de policarbonato integrado. Hastes de nylon dobráveis. Proteções laterais. Anti embaciamento, anti riscos e com proteção UV400. Peso: 36 g. **Os óculos.**

faru



CÓD.		
155713	1	10

ÓCULOS DE PROTEÇÃO EM POLICARBONATO

Proteção anti impactos. Oferecem um ajuste cómodo. Normativa e classe ótica dos óculos envolventes C540. Estes óculos transparentes de segurança estão desenhados para proteger contra a entrada de partículas de alta velocidade (impacto de baixa energia). Ajustam-se aos requisitos EN166. Manter fora do contacto com abrasivos, dissolventes ou vapores de dissolventes. Lavar as lentes com água morna e sabão. Transparentes. **Os óculos.**

faru



CÓD.		
76119	-	1

ÓCULOS DE PROTEÇÃO EM POLICARBONATO

Desenhados para proteger a entrada para os olhos de partículas a alta velocidade (impacto de baixa energia). Cumprem a norma EN166. Poder refletor das lentes Classe 1. Ajuste universal. São ideais para uso de visitantes ou para visitas de pessoas a zonas perigosas para os olhos. Não estão indicados para utilizar-se com ferramentas de cartuchos explosivos. Não são indicados para uso em trabalhos de soldaduras nem trabalhos em frente de grandes fornos. Podem colocar-se sobre óculos de graduação normal. Peso: 40 g. **Caixa com 10 unidades.**



CÓD.		
75814	-	1

ÓCULOS DE PROTEÇÃO PANORÂMICOS

Óculos panorâmicos de policarbonato incolor. Armação flexível de PVC. Ventilação direta. Cinta elástica de tecido. Tamanho ajustável. Cor cinza. Norma EN166. Peso: 60 g. **Os óculos.**

LUVAS DE PROTEÇÃO



INDICADAS PARA AGRICULTURA, JARDINAGEM E ESPAÇOS VERDES



SALAS DE HIGIENE, SAÚDE E LIMPEZA



INDÚSTRIA PESADA



REFORMAS E CARPINTARIA



CONSTRUÇÃO E OBRAS PÚBLICAS



INDÚSTRIA LIGEIRA



LOGÍSTICA

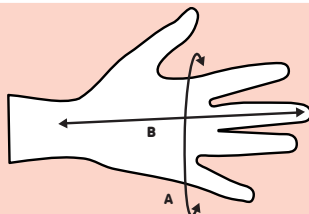

MEDIDAS DE LUVAS SEGUNDO A NORMA EN420

COMPRIIMENTO DA LUVA (MM)	6/XS	7/S	8/M	9/L	10/XL	11/XXL
A. Contorno da mão (mm)	152	178	203	229	254	279
B. Comprimento da mão (mm)	160	171	182	192	204	215



CÓD.	TAMANHO		
75850	6/XS	-	1
75851	7/S	-	1
75852	8/M	-	1
75853	9/L	-	1
75854	10/XL	-	1

LUVA POLIÉSTER / PALMA PU

Fabricada em poliéster 100%, sem costuras. Impregnação poliuretano na palma e dedos. Antideslizante. Galga 13. Punho elástico. Lavável e secagem rápida. Leveza e flexibilidade. Destreza aumentada. Cor cinza. **Par de luvas.**



CÓD.	TAMANHO		
75855	7/S	-	1
75856	8/M	-	1
75857	9/L	-	1
75858	10/XL	-	1

LUVA TECIDO POLIÉSTER / PALMA DE NITRIL

Luva de tecido 100% poliéster. Sem costuras. Impregnação de nitrilo na palma e nas pontas dos dedos (dorso fresco). Punho elástico. Muito boa resistência à abrasividade, aos óleos e às gorduras. Cor preto/cinza. **Par de luvas.**



CÓD.	TAMANHO		
75819	7/S	-	1
75820	8/M	-	1
75821	9/L	-	1
75822	10/XL	-	1
75823	11/XXL	-	1

LUVA NITRIL COM FORRO EM ALGODÃO

Fabricada em 100% Nitrilo (NBR) forro de algodão 100%. Comprimento: 33 cm. Espessura: 0,40 mm. Cor verde. Substitui as luvas de látex ou equivalentes e além disso evita os riscos de alergias. Proteção dos antebraços. Estrutura de relevo sobre a palma e dedo: antideslizante. **Par de luvas.**





CÓD.		
75707	-	1

LUVA DOCKER COM REFORÇO

Luvas tipo americano, polegar plano, protetor arterial. Reforçada na palma e polegar. Costura na parte superior do polegar e na base dos dedos sobrepostas reforçadas por um ribete. Elástico de ajuste no dorso e banda de reforço de pele. Protege unhas. Pulso de segurança em tela reforçada. Cor azul/cinza. Tamanho 10. Resistente à abrasividade, ao rasgar e à perfuração. Boa duração. Excelente destreza. Para uso geral. Tamanho 10 (XL). **Par de luvas.**



CÓD.	TAMANHO		
75713	7/S	-	1
75714	8/M	-	1
75715	9/L	-	1
75716	10/XL	-	1
75717	11/XXL	-	1

LUVA FLOR DE BOVINO

Luva toda em pele flor bovino, tipo americano, polegar plano, elástico de ajuste no dorso. Espessura de 0,9 mm a 1,10 mm. Flexibilidade e conforto. Alta destreza. Toda em pele de bovino. Luvas de proteção mecânica, reforçada para uso geral. **Par de luvas.**

LUVAS DESCARTÁVEIS



CÓD.	TAMANHO		
163049	XS	-	1
163050	S	-	1
163051	M	-	1
163052	L	-	1
163053	XL	-	1

LUVAS DESCARTÁVEIS DE NITRILÓ

Luvas de nitrilo descartáveis sem pó. Feitas de borracha sintética, são a alternativa ideal em caso de alergia às luvas de látex. Muito resistentes à perfuração. Têm um alto nível de sensibilidade tátil. Não esterilizadas. De apenas uma utilização. Ambidestras. Armazenar entre 10° e 30° num lugar seco e escuro na sua embalagem original. Proteger do ozono. O produto contém ditiocarbamatos de zinco e mercaptobenzotiazol, não utilizar em caso de sensibilidade a estas substâncias. Não são adequadas para utilização infantil. Cumpre com as diretivas mp 93, 42ewg, en455, 2016/425, en420 e iso 374. Não utilizar passada a data de validade. Cor azul. **Caixa com 100 luvas.**



CÓD.	TAMANHO		
160173	M	-	1
160174	L	-	1

LUVAS DESCARTÁVEIS DE NITRILÓ

Luvas 100% de nitrilo sensível em cor azul, totalmente livre de pó lubrificante. Pontas dos dedos texturizadas, punho com nervuras assegura uma colocação fácil e impede o enrolamento. Ambidestro. **Caixa com 100 luvas.**

SIGNIFICADO DOS SÍMBOLOS



A Calçado antiestático



SRC Calçado antidesslizante



Ponta metálica resistente a impactos



E Absorção de energia na zona do calcanhar



P Sola metálica resistente a perfurações



W Calçado resistente à água



FO Resistente a hidrocarbonetos e óleos



Calçado com respiro



S1P

CÓD.	TAMANHO		
79765	36	-	1
79766	37	-	1
79767	38	-	1
79768	39	-	1
79769	40	-	1

CÓD.	TAMANHO		
79770	41	-	1
79771	42	-	1
79772	43	-	1
79773	44	-	1
79774	45	-	1



SAPATOS DE SEGURANÇA DESPORTIVOS

Calçado gama Light Walkers. Forro: poliéster e algodão. Palmilha interior amovível – Poliamida sobre EVA. Sola de marcha resistente aos hidrocarbonetos. Injetada, PU monodensidade com antiperfuração. Ponta de proteção (aço inoxidável) contra impactos de um nível de energia equivalente a 200J e contra a compressão sobre uma carga máxima de 15 kN. Antiestático, com absorção de energia no calcanhar e antidesslizante, para todos os tipos de solos duros. Usos polyvalentes nos interiores ou exteriores em indústrias e obras leves. Cor cinza e azul. **O par de sapatos.**



S1P

CÓD.	TAMANHO		
75902	41	-	1
75903	42	-	1
75904	43	-	1
75905	44	-	1

SAPATOS DE SEGURANÇA DESPORTIVOS

Calçado X-RUN. Material: pele em couro nobuck e nylon estilo mesh 3D. Forro: poliamida absorvente. Interior: amovível - poliamida sobre eva com forma adaptada ao pé. Ponta e sola de composto. Sola intermédia: PU com amortecimento Panoshock®. Sola de uso: Borracha. Transpirável. Cor cinza/laranja. **O par de sapatos.**



S1P

CÓD.	TAMANHO		
150068	39	-	1
150069	40	-	1
150070	41	-	1
150071	42	-	1
150072	43	-	1
150073	44	-	1
150074	45	-	1
150075	46	-	1
150076	47	-	1

SAPATOS DE SEGURANÇA DESPORTIVOS

Calçado leveiro Delta Sport. Apresenta boa resistência e proteção. Forro: poliéster. Interior: amovível; poliéster sobre EVA. Sola de uso: borracha. Resistente ao calor de contato (300 °C -1 min). Design específico para permitir conforto e adesão (padrão SRC). Ponta: composta 200 j. Não magnético. Respirável. Cor preto-vermelho. **O par de sapatos.**





S1P

CÓD.	TAMANHO		
155655	37	-	1
155656	38	-	1
155657	39	-	1
155658	40	-	1
155659	41	-	1
155660	42	-	1
155661	43	-	1
155662	44	-	1
155663	45	-	1

**SAPATOS DE SEGURANÇA EM PELE**

Calçado com camurça e malha. Forro: Poliéster. palmilha: removível - Poliéster em EVA. Sola: injetada - PU bi-densidade. Sola Pu de dupla densidade: Amortecimento reforçado. Grande resistência à abrasão. Ponta resistente a impactos. Não condutor de calor nem frio. Uso profissional. Antiestático e antiderrapante. Não magnético. Cor preta. **O par de sapatos.**

PAREDES
SEGURIDAD

S3

CÓD.	TAMANHO		
155783	37	-	1
155784	38	-	1
155785	39	-	1
155786	40	-	1
155787	41	-	1
155788	42	-	1
155789	43	-	1
155790	44	-	1

**SAPATOS DE SEGURANÇA EM PELE**

Pele de flor gravada, hidrofóbica e respirável. Sola de poliuretano de dupla densidade. Biqueira de aço resistente a choques. Forro de alta secagem que fornece alto poder de absorção e secagem rápida. Sola de fixação por injeção direta. Espuma de látex revestida com espuma acolchoada. Sola antiderrapante SRC, resistente à abrasão e hidrocarbonetos. Propriedades antiestáticas tanto húmidas como em seco. Certificado S3 SRC segundo a normativa UNE EN ISO 20345. Cor preta. **O par de sapatos.**

PAREDES
SEGURIDAD

S3

CÓD.	TAMANHO		
155791	37	-	1
155792	38	-	1
155793	39	-	1
155794	40	-	1
155795	41	-	1
155796	42	-	1
155797	43	-	1
155798	44	-	1

**PAREDES**
SEGURIDAD

CÓD.	TAMANHO		
155808	37	-	1
155809	38	-	1
155810	39	-	1
155811	40	-	1
155812	41	-	1
155813	42	-	1
155814	43	-	1
155815	44	-	1

**SAPATOS DE SEGURANÇA EM PELE**

Pele de flor gravada, hidrofóbica e respirável. Sola de poliuretano de dupla densidade. Biqueira de aço resistente a choques. Forro de alta secagem que fornece alto poder de absorção e secagem rápida. Sola de fixação por injeção direta. Espuma de látex revestida com espuma acolchoada. Sola antiderrapante SRC, resistente à abrasão e hidrocarbonetos. Propriedades antiestáticas tanto húmidas como em seco. Certificado S3 SRC segundo a normativa UNE EN ISO 20345. **O par de sapatos.**

SAPATO OCUPACIONAL

Corte microfibras de última geração. Não envelhece ou muda com o tempo. Respirável, lavável e adaptável ao pé. Sola de poliuretano. Máxima absorção de impactos graças ao seu design, composição e densidade adequada de seus materiais, passa em todos os testes antiderrapantes. Resistente aos hidrocarbonetos. Palmilha anatômica e anti impacto com sistema de impulso de ar (PBS). Certificado: O1 FO SRC a normativa UNE EN ISO 20347. **O par de sapatos.**



SERVIÇOS GERAIS

TÊXTIL

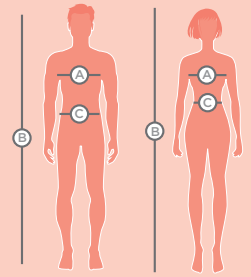

A	B	C
Contorno do peito	Estatura	Contorno da cintura

Tabela correspondente aos tamanhos

HOMEM	XS	S	M	L	XL	XXL	3XL
MULHER	S	M	L	XL	XXL	-	-

HOMEM		B	XS 156/164	S 156/164	M 164/172	L 172/180	XL 180/188	XXL 180/188	3XL 188/196
CASACOS Contorno do peito (A)	EU		42/44	44/46	48/50	52/54	56/58	60/62	64/66
	cm		78/86	86/94	94/102	102/110	110/118	118/129	129/141
CALÇAS Contorno de cintura (C)	EU		32/34	34/36	38/40	42/44	46/48	50/52	54/56
	cm		58/66	66/74	74/82	82/90	90/98	98/106	106/117
CAMISA (A)	cm		76/79	80/88	89/97	98/106	107/115	116/124	125/133

MULHER		B	156/164	164/172	172/180	180/188	188/196
CASACOS Contorno de peito (A)	EU		36/38	38/40	42/44	46/48	50/52
	cm		82/86	86/94	94/102	102/113	113/125
CALÇAS Contorno de cintura (C)	EU		/	38/40	42/44	46/48	50/52
	cm		/	70/78	78/86	86/97	97/102



AZUL - LARANJA

CÓD.	TAMANHO	📦	📦
75789	XS (32/34)	-	1
75787	S (34/36)	-	1
75788	M (38/40)	-	1
75786	L (42/44)	-	1
75790	XL (46/48)	-	1
75791	XXL (50/52)	-	1
75785	3XL (54/56)	-	1

CINZA - VERDE

CÓD.	TAMANHO	📦	📦
75803	XS (32/34)	-	1
75801	S (34/36)	-	1
75802	M (38/40)	-	1
75800	L (42/44)	-	1
75804	XL (46/48)	-	1
75805	XXL (50/52)	-	1
75799	3XL (54/56)	-	1



AZUL - LARANJA

CÓD.	TAMANHO	📦	📦
75775	S (34/36)	-	1
75776	M (38/40)	-	1
75777	XL (46/48)	-	1
75778	XXL (50/52)	-	1
75773	3XL (54/56)	-	1

CINZA-VERDE

CÓD.	TAMANHO	📦	📦
75781	S (34/36)	-	1
75782	M (38/40)	-	1
75780	L (42/44)	-	1
75783	XL (46/48)	-	1
75784	XXL (50/52)	-	1
75779	3XL (54/56)	-	1

CALÇAS DE TRABALHO

Calças de trabalho Panostyle® fabricadas em 65% poliéster e 35% algodão de 235 g/m². Cintura ajustada por elástico. 5 bolsos. **As calças.**

BERMUDA DE TRABALHO

Bermuda de trabalho Panostyle®. Tecido 65% poliéster / 35% algodão 235 g/m². Cintura ajustada por elástico. 5 bolsos. **As bermudas.**



AZUL MARINHO

CÓD.	TAMANHO	📦	📦
75828	S	-	1
75829	M	-	1
75827	L	-	1
75830	XL	-	1
75831	XXL	-	1
75826	3XL	-	1



CINZA

CÓD.	TAMANHO	📦	📦
75840	S	-	1
75842	XL	-	1
75843	XXL	-	1

COLETE MULTIBOLSOS

Colete fabricado em 65% poliéster e 35% algodão. Forro acolchoado de poliéster. Fecho por molas. Fecho dianteiro tipo zip com aba fechada por cinta de velcro. 11 bolsos multiusos. Sisas interiores de proteção elásticas. **O colete.**



Protegemos as
mulheres e os
homens no
trabalho,
**da cabeça
aos pés**





AZUL MARINHO

CÓD.	TAMANHO		
75877	XL	-	1
75878	XXL	-	1
75873	3XL	-	1



PRETO

CÓD.	TAMANHO		
75881	S	-	1
75882	M	-	1
75880	L	-	1
75883	XL	-	1
75884	XXL	-	1
75879	3XL	-	1

CASACO POLAR

Casaco fabricado em lã polar poliéster de 280 g/m². Fecho zip. Punhos elásticos. 2 bolsos. **O casaco.**



LARANJA/AZUL MARINHO

CÓD.	TAMANHO		
75692	M	-	1
75691	L	-	1
75693	XL	-	1
75694	XXL	-	1
75690	3XL	-	1

VERDE/CINZA

CÓD.	TAMANHO		
75702	M	-	1
75701	L	-	1
75703	XL	-	1
75704	XXL	-	1
75700	3XL	-	1

AZUL / AZUL ESCURO

CÓD.	TAMANHO		
150077	S	-	1
150078	M	-	1
150079	L	-	1
150080	XL	-	1
150081	XXL	-	1
150082	3XL	-	1

LARANJA / CINZA

CÓD.	TAMANHO		
150083	S	-	1
150084	M	-	1
150085	L	-	1
150086	XL	-	1
150087	XXL	-	1
150088	3XL	-	1

T-SHIRT 100% POLIÉSTER

T-shirt bicolor manga curta. Gola redonda. 100% poliéster - 160 g/m². Tratamento de secagem rápida. **A t-shirt.**

T-SHIRT 100% ALGODÃO

T-shirt bicolor manga curta. Gola redonda. 100% algodão - 180 g/m². **A t-shirt.**



AZUL MARINHO

CÓD.	TAMANHO		
154363	M	-	1
154362	L	-	1
154364	XL	-	1
154365	XXL	-	1



VERDE

CÓD.	TAMANHO		
154367	M	-	1
154366	L	-	1
154368	XL	-	1
154369	XXL	-	1

CONJUNTO DE CHUVA

Conjunto de chuva fabricado em poliéster impregnado a PVC. Formado por casaco e calça. Com costuras seladas a quente. O casaco possui capuz fixo, fecho de correr, mangas, punhos ajustáveis com colchetes e 2 bolsos. As calças têm cintura elástica, perna baixa com colchetes e 2 bolsos. **O conjunto.**



UNE-EN 149:2001+A1:2010.

Esta norma resume os requisitos mínimos a cumprir pelos respiradores auto-filtrantes utilizados como dispositivos de proteção respiratória contra partículas em suspensão.

CLASSIFICAÇÃO

São classificados de acordo com a sua eficiência e o máximo total de fugas para dentro.

CLASSE	FFP1	FFP2	FFP3
% de eficiência mínima	78%	92%	98%
Fugas totais para dentro	22%	8%	2%
Fator de proteção nominal	4,5	12,5	50
APF (Fator de Proteção Atribuído)	4 X	10 X	20 X

PROTEÇÃO RESPIRATÓRIA DE USO CURTO

FFP1 8H

Fator de Proteção Nominal x4

APLICAÇÕES

SUBSTÂNCIAS

Cimento em pó, farinha, carbonato de cálcio, grafite, algodão...

PROTEÇÃO

Proteção contra partículas de poeira não tóxicas e/ou aerossóis à base de água.

FFP2 8H

Fator de Proteção Nominal x12

APLICAÇÕES

SUBSTÂNCIAS

Madeira macia não tratada, moagem, corte, soldadura, moagem, carbono, fibra de vidro, fibra mineral, grafite, pesticida em pó...

PROTEÇÃO

Proteção contra aerossóis sólidos e/ou líquidos ligeiramente tóxico ou irritante.

FFP3 8H

Fator de Proteção Nominal x50

APLICAÇÕES

SUBSTÂNCIAS

Amianto (sem manipulação), pó de pesticida, pó de produtos biológicos, produtos farmacêuticos, madeira tratada, madeira dura (exótica), calcário, chumbo, etc...

PROTEÇÃO

Proteção contra aerossóis sólidos e/ou líquidos indicados como tóxicos.

PROTEÇÃO RESPIRATÓRIA

HIGIÊNICA

CÓD.
120722 - 50

MÁSCARA HIGIÊNICA

Máscara higiênica azul descartável de 3 capas não reutilizável. Acabamento termo-selado, com elásticos de fixação e clip nasal adaptável para um ajuste firme. Não é utilizada para uso médico. Proporciona uma boa permeabilidade ao ar. 3 capas. Exterior 1: Non-Woven (polipropileno), capa media: Meltblown (90% polipropileno, 10% viscosa), exterior 2: Non-Woven (polipropileno). Medidas: 180 x 100 mm. **A máscara.**

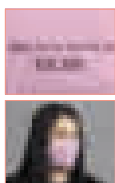

FFP2

FILTRAÇÃO
 ≥ 94%

CÓD. COR
163037 ● PRETA - 10
163730 ○ BRANCA

MÁSCARA FFP2 DE COR

FFP2 proteção auto-filtrante e máscara de segurança. Com dupla proteção, tanto para o portador da máscara como para as pessoas em redor. Fabricada com 5 camadas e acabamento termo-selado, incluindo bandas de fixação elásticas correspondentes, clipe nasal adaptável para um ajuste firme e ajustador craniano em branco. Apresentação em saco individual. Classificada como EPI (Equipamento de Proteção Individual) de acordo com a Norma Europeia EN 149:2001+A1:2009 pelo organismo notificado n.º 2834, com marcação CE. Eficiência mínima de filtração ≥ 94%. Modelo descartável, não reutilizável. **A máscara.**



SERVIÇOS GERAIS

CAIXAS PARA MEDICAMENTOS

Q-CONNECT®



CÓD.	REF.		
156288	KF00575	-	1

CAIXA DE PRIMEIROS SOCORROS

Kit de primeiros socorros para 10 pessoas. Contém: 1 guia geral de primeiros socorros, 8 toalhetes esterilizados para limpeza de feridas, 12 alfinetes em 3 formatos diferentes, 6 ligaduras de formatos médio, 2 ligaduras de formatos grande, 4 ligaduras triangulares, 2 compressas oftalmológicas, 2 packs de 4 luvas e 20 pensos de diferentes tamanhos. Inclui utensílios para fixar à parede. Medidas: 27 x 10,2 x 29 cm.

A caixa de primeiros socorros.

Q-CONNECT®



CÓD.	REF.		
156683	KF17348	-	1

CAIXA DE PRIMEIROS SOCORROS

Armário fabricado em aço. Com 4 compartimentos interiores para manter os medicamentos e os utensílios de primeiros socorros organizados. Ideal para a casa e o escritório. Com fecho metálico. Não inclui material de primeiros socorros. Inclui utensílios para fixar à parede. Cor branco e vermelho. Medidas: 330 x 360 x 120 mm. **A caixa de primeiros socorros.**



CÓD.	PACK		
76252	CAIXA C/ CONTEÚDO	-	1
76253	RECARGA / CONTEÚDO	-	1

CAIXA DE PRIMEIROS SOCORROS

Fabricada com material plástico. Provido de separadores interiores e bandeja na porta. Com fechadura e chave. Inclui o material previsto para os primeiros socorros. Medidas: 340 x 460 x 150 mm. Conteúdo da caixa e da recarga: 5 rolos de gazes, 15 rolos de ligaduras: 5 de 10 cm de largura, 5 de 7 cm e 5 de 5 cm x 5 metros de comprimento; 1 elástico, 1 pacote de algodão, 1 tesoura, 1 par de luvas, 1 pinça, 1 rolo de fita, 2 pacotes de tiras, 1 frasco de álcool, 1 frasco de água oxigenada e 1 frasco de tintura de iodo.

A caixa de primeiros socorros.



CÓD.		
76254	-	1

MALA DE PRIMEIROS SOCORROS

Mala fabricada em polipropileno copolímero para maior elasticidade e resistência. A tampa encaixa em todo o seu perímetro e permite uma abertura total. Inclui o material previsto para os primeiros socorros: água oxigenada, álcool, algodão, luvas, pinças, gazes, tesoura, pensos e vendas. Medidas: 270 x 230 x 70 mm. **A mala de primeiros socorros.**

PENSOS PROTETORES

3M

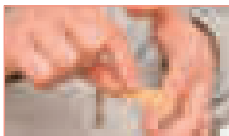

CÓD.		
75635	-	1

PENSOS PROTETORES

Tiras adesivas hipoalérgicas. Flexíveis graças à suave espuma com efeito acolchoado. **Caixa com 20 unidades sortidas.**

Portugalia

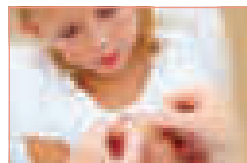

CÓD.		
76228	-	1

PENSOS PROTETORES

Tiras adesivas hipoalérgicas. Flexíveis graças à suave espuma com efeito acolchoado. 3 tamanhos diferentes. **Caixa com 20 unidades sortidas.**

TERMÓMETROS

JOCCA

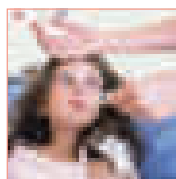

CÓD.		
59859	-	1

TERMÓMETRO CLÍNICO DIGITAL

Apto para uso nas axilas, oral ou retal. Indica a temperatura corporal em 60 segundos. Sinal acústico de aviso. Visor digital de fácil leitura. Desliga automaticamente. Medição rápida e precisa. Funciona com 1 pilha LR41, incluída. Material plástico. Medidas: 140 x 20 mm. Peso: 0,20 kg.

O termómetro.



TERMÓMETROS

MaxiTemp

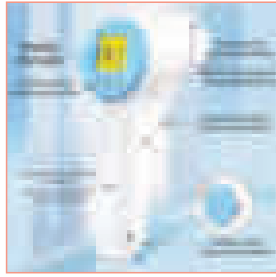

CÓD.		
159440	-	1

TERMÓMETRO INFRAVERMELHOS

Termómetro infravermelhos IR sem contacto, medição da temperatura na testa. Baterias substituíveis. Utiliza pilhas AAA. Pilhas não incluídas. **O termómetro.**



250 ml

CÓD.		
153575	-	1

ÁLCOOL 96°

Líquido incolor, volátil, cheiro agradável e característico. Mistura com a maioria dos solventes orgânicos. **Embalagem de 250 ml.**



FLEXÓMETROS

Q-CONNECT®

CÓD.	REF.	MEDIDAS		
36865	KF04264	19 mm x 5 m	-	1
156689	KF17347	25 mm x 8 m	-	1

FITA MÉTRICA

Com travão, material antichoque. Diferentes medidas. Grande durabilidade. Material de borracha. **A fita métrica.**



LANTERNAS

Q-CONNECT®

CÓD.	REF.		
153410	KF18748	-	1

LANTERNA LED

Lanterna telescópica de alumínio. Vários modos: alto-médio-baixo estroboscópico-SOS. Inclui 3 pilhas AAA. Cor preta. **A lanterna.**



Q-CONNECT®

CÓD.	REF.		
153411	KF18749	1	12

LANTERNA LED

Lanterna de plástico com zoom de 1 watt. Inclui 3 pilhas AAA. Cor preta com adorno em vermelho. **A lanterna.**



PROTEÇÃO ANTIQUEDAS

Tesa

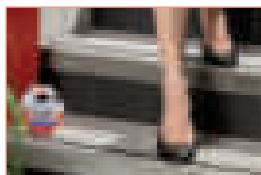

CÓD.	MEDIDAS		
78078	25 mm x 5 m	-	1
160534	25 mm x 15 m	-	1

FITA ANTIDESLIZANTE

Com suporte de PVC e tecido recoberto de abrasivo. Resistente e impermeável. De alta adesão. Ideal para evitar acidentes. Indicada para interiores e exteriores. Cor preto. **A fita.**

3M

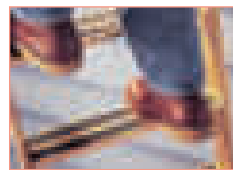

CÓD.	MEDIDAS		
49761	18 m x 25 mm	-	1
49762	18 m x 50 mm	-	1

FITA ANTIDESLIZANTE

Fabricada sobre um suporte de vinil adesivo para aderir à superfície deslizante. Abrasivo, evita o resbalar. Cor preto. Certificação ISO9002. **A fita.**



UNIDADE MÍNIMA DE VENDA



PERMITE A ABERTURA DE EMBALAGEM



MEDIDAS: LARGURA X ALTURA X PROFUNDIDADE

SERVIÇOS GERAIS

INDICADORES ADESIVOS DE SEGURANÇA

Barfold

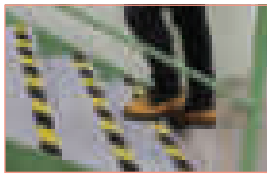

CÓD.
157887 - 1

FITA ANTIDESLIZANTE

Fita adesiva antidescizante para sinalização de solos. Cor amarelo e preto. Medidas: 50 mm x 18,3 m. **A fita.**

Barfold



CÓD.
157888 - 1

TIRA ADESIVA ANTIDESLIZANTE

Banda adesiva de sinalização antidescizante para escadas e o todo tipo de solos: adapte-se a todas as superfícies e solos irregulares. Cumpre com a norma DIN 51130 classe R13. Resistente à água e aos produtos de limpeza. Resistente a temperaturas desde -30°C a +160°C. Medidas: 61 x 15 cm. **A tira.**

Q-CONNECT®

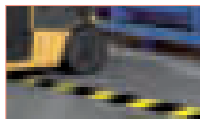
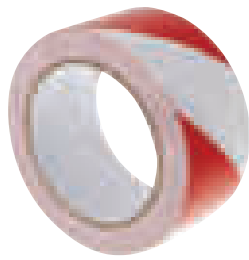

CÓD.	REF.	COR		
37696	KF04383	●● AMARELO-PRETO	1	6
159784	KF10397	●○ VERMELHO-BRANCO	1	6

FITA ADESIVA DE SINALIZAÇÃO

Ideal para sinalizar e determinar áreas especiais ou de perigo. Medidas: 20 m x 48 mm. **A fita.**

Barfold



CÓD.	COR		
165437	○● BRANCO-VERMELHO	-	1
165438	○● BRANCO-VERDE	-	1
165436	●● PRETO-AMARELO	-	1

FITA ADESIVA DE SINALIZAÇÃO

Fita adesiva de segurança para marcação e sinalização de solo. Medidas: 50 mm x 33 m. **A fita.**

tesa



CÓD.
150094 - 1

FITA ADESIVA DE SINALIZAÇÃO TEMPORÁRIA

Fita adesiva de polipropileno, ideal para indicar ou delimitar zonas. Medidas: 66 m x 50 mm. **A fita.**

Barfold



CÓD.	COR		
165433	● AMARELO	-	1
165431	● AZUL	-	1
165435	○ BRANCO	-	1
165432	● VERMELHO	-	1
165434	● VERDE	-	1

FITA ADESIVA DE SINALIZAÇÃO

Fita adesiva para marcação e sinalização de chão. Medidas: 50 mm x 33 m. **A fita.**

Q-CONNECT®

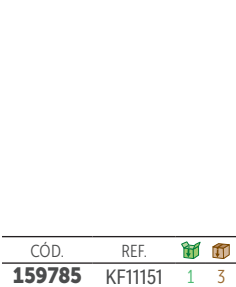

CÓD.	REF.		
159785	KF11151	1	3

FITA DE SINALIZAÇÃO

Fita de polipropileno sem adesivo, perfeita para delimitar ou indicar zonas de perigo. Medidas: 300 m x 75 mm. **A fita.**

tesa

CÓD.
72130 - 1

FITA DE SINALIZAÇÃO

Fita de polipropileno sem adesivo, ideal para indicar e delimitar obstáculos e zonas perigosas. Esta fita, com riscas vermelhas, é resistente a raios UV. Medidas: 100 m x 80 mm. **A fita.**





CÓD. 
155920 - 1

DISPENSADOR DE CÁPSULAS

Dispensador de cápsulas. Capacidade para 24 cápsulas. Inoxidável. Medidas: 14,5 x 33 cm. **O dispensador.**



CÓD.
156147

ORGANIZADOR DE ARTIGOS PARA CAFÉ

Organizador com vários compartimentos e 2 gavetas. Pode-se guardar cápsulas de café, palhetas, copos, guardanapos, etc. Medidas: 315 x 140 x 290 mm. Cor preta. **O organizador.**



UNIDADE MÍNIMA DE VENDA



PERMITE A ABERTURA DE EMBALAGEM



MEDIDAS: LARGURA X ALTURA X PROFUNDIDADE

Take a Break by cep

Para todo tipo de pausas

Um conceito engenhoso, modular, evolutivo e sobretudo único no mercado, que conquistou em 2015 o primeiro prémio no European Office Products Award 2015.



Modular e de fácil acesso



PREPARAÇÃO
CÓMODA E FÁCIL
ARMAZENAMENTO

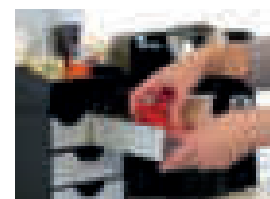

MÓDULO DE CONSERVAÇÃO

Astuto e pouco incómodo, este módulo encontrará facilmente o seu sítio no «espaço cozinha», junto à cafeteira. Monodose de café, de leite, bolsas de chá, palitos, açúcar, toalhas de papel...; nunca se encontrarão tão bem ordenados e acessíveis para facilitar-lhe a preparação das suas bebidas quentes. Os tiradores em 1/2 lua facilitam a abertura das gavetas. Com sistema antiqueda, as gavetas podem sair do módulo. As múltiplas combinações possíveis permitem conceber o módulo ideal para satisfazer as suas necessidades. Leva rolamentos antideslizantes incluídos.



CÓD.	GAVETAS	MEDIDAS		
78562	3	185 x 186 x 175 mm	-	1
75930	4 PEQUENAS + 2 GRANDES	186 x 185 x 230 mm	-	1



CÓD.		
75935	-	1

BANDEJA

Polycarbonato. Resistente ao lava loiças e fácil demanter. Bandejas empilháveis. Medidas: 372 x 532 x 20 mm

ESTAÇÃO DE ARMAZENAMENTO COM COMPARTIMENTOS

Utiliza-se tanto em casa como no escritório. 11 compartimentos para ordenar todos os acessórios necessários ao lado da cafeteira, do fervedor (guardanapos, copos, colheres de chá, açúcar, bolsas de chá...). Capacidade: 300 copos. Poliestireno alto impacto. Medidas: 462 x 168 x 249 mm.



CÓD.		
78560	-	1



CÓD.		
78561	-	1

ORGANIZADOR DE MONODOSE 1 GAVETA

Utiliza-se tanto em casa como no escritório. 1 gaveta com 4 separadores que permitem guardar e ordenar as cápsulas de café. Estilo moderno com tiradores cromados. Permite colocar a cafeteira em cima para poupar espaço. Capacidade 50 cápsulas tipo "Nespresso". Poliestireno alto impacto. Medidas: 234 x 405 x 60 mm.



CÓD.		
75933	-	1

BANDEJA DISTRIBUIDORA

A verdadeira chave para uma receção calorosa, reuniões eficazes e cordiais, esta bandeja oferece uma variedade de chá / café / chocolate, leite, açúcar, agitadores e colheres. Depois disso, coloque-a em cima do módulo de armazenamento n.º 1, 2 e 3, perto da máquina de café ocupando um espaço mínimo. Medidas: 205 x 216 x 68 mm.



CÓD.		
75932	-	1

CAIXA PARA REBUÇADOS

Esta elegante caixa transparente permite transformar-se segundo as suas necessidades em guarda cápsulas ou também caixa de açúcar. Desenhada para colocar no compartimento central da bandeja distribuidora n.º 6 e 7 e assim facilitar o seu transporte. Medidas: 90 x 90 x 115 mm.

Descubra
o video
Take a break!



5
anos



Q-CONNECT®



CÓD.	REF.	📦	📦
75176	KF16749	-	1

CARRO DE SERVIÇO

Carro multifuncional. 3 prateleiras de polipropileno. 4 rodas e asas para uma melhor deslocação. Peso máximo suportado por bandeja: 35kg. Peso máximo total suportado: 105 kg. Medidas: 97 x 83 x 42 cm. **O carro.**

Q-CONNECT®



CÓD.	REF.	📦	📦
75177	KF16750	-	1

CARRO DE SERVIÇO

Carro multifuncional. 3 prateleiras de plástico. 4 rodas e asas para uma melhor deslocação. Peso máximo suportado por bandeja: 35 kg. Peso máximo total suportado: 105 kg. Medidas: 94 x 111,5 x 52,4 cm. **O carro.**

CABIDES



CÓD.	📦	📦
155664	-	1

CABIDES

Fabricados em madeira natural envernizado com barra. Ideal para camisas, casacos, calças, etc. Medidas: 230 x 450 x 35 mm. **Pack de 3 unidades.**



UTENSÍLIOS DE COZINHA

ARCOS

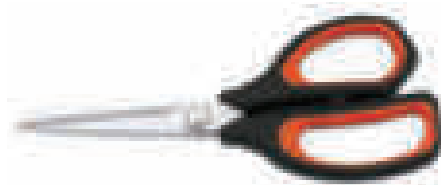

21,5 cm

CÓD.	📦	📦
153870	-	1

TESOURA DE COZINHA

Tesoura em aço e cabo de plástico ergonómico. Comprimento: 21,5 cm. **A tesoura.**

ALEXALO



17 cm

CÓD.	📦	📦
153873	-	1

SACA ROLHAS

Saca rolhas em aço cromado. Medida: 17 cm. **O saca rolhas.**

ARCOS



15 cm

CÓD.	📦	📦
153871	-	1

FACA DE COZINHA

Faca em aço inoxidável e cabo em Polioximetileno (POM), muito resistente e indeformável a temperaturas extremas (de -40°C até 150°C). Medida: 15 cm. **A faca.**

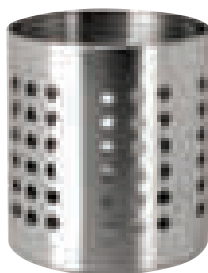

CÓD.	📦	📦
155923	-	1

PORTA UTENSÍLIOS

Para escorrer e manter de forma ordenada e ter à mão os talheres. Aço inoxidável. Medidas: 15 x 16 x 8 cm. **O porta utensílios.**



1 LITRO

CÓD.	📦	📦
155922	-	1

JARRA

Apta para microondas. Capacidade de 1 l. Medidas: 15 x 17 x 10 cm. **A jarra.**



1 LITRO

CÓD.	📦	📦
155924	-	1

JARRA TERMO

Termo com corpo de dupla parede fabricado em aço inoxidável. Cor branca. Capacidade de 1 l. Medidas: 16 x 22 x 16 cm. **A jarra.**

SERVIÇOS GERAIS

VELAS NUMERADAS

STETRO

CÓD.	Nº		
23391	0	-	1
23392	1	-	1
23393	2	-	1
23394	3	-	1
23395	4	-	1
23396	5	-	1
23397	6	-	1
23398	7	-	1
23399	8	-	1
23400	9	-	1



VELAS NUMERADAS

Apresentação em blister. A vela.

UTENSÍLIOS

liderpape

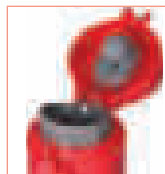

330 ml

CÓD.	COR		
162995	● AZUL	-	1
162996	● VERMELHO	-	1

GARRAFA TÉRMICA

Garrafa térmica de aço inoxidável com capacidade de 330 ml. Com cobertura dupla para uma melhor e mais duradoura preservação da temperatura e sistema de abertura fácil com botão. Disponível em vermelho e azul. Apresentado numa atraente caixa de design. **A garrafa térmica.**

antartik®



290 ml

CÓD.	COR		
162991	● AZUL	-	1
162992	● PRETO	-	1
162993	● PRATA	-	1
162994	● VERMELHO	-	1

COPO TÉRMICO

Copo de 290 ml de capacidade em aço inoxidável com corpo de cor brilhante e acabamento brilhante. Com tampa dispensadora de segurança e base almofadada de espuma macia. Individualmente embalado. **O copo.**

liderpape



550 ml

CÓD.		
164542	-	12

GARRAFA DE PLÁSTICO SPORT 100 % RECICLÁVEL

Garrafa ergonómica com tampa de rosca. Devido à sua forma e tamanho é perfeito para o desporto ou para as crianças, graças à sua grande resistência. 100% reciclável. **A garrafa de 550 ml.**

liderpape

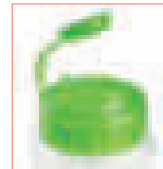

1 LITRO

CÓD.		
164541	-	12

GARRAFA DE PLÁSTICO

Frasco com tampa de encaixe de rosca para beber ou verter facilmente. É resistente, reutilizável tantas vezes quantas as necessárias e 100% reciclável. Tamanhos: Ø 80 x 280 mm. **A garrafa de 1 litro.**

liderpape



CÓD.		
155925	-	1

BOLSA SUPORTE DE LANCHEIRA

Interior com isolador térmico. Inclui dois tupperwares. Com asa. Cor preta. Medidas: 22 x 22 x 12 cm. **A bolsa.**

Plástico Forte



	CÓD.	MEDIDAS	CAPACIDADE	📦	📦
1	154505	80 x 90 x 80 mm	250 ml	-	1
2	154506	110 x 80 x 110 mm	500 ml	-	1
3	154504	110 x 150 x 110 mm	1 l	-	1

FRASCO MULTIUSOS

Frasco de desenho moderno e linhas retas. Fabricado em plástico. Apto para conservar alimentos. Base transparente com acabamento em vidro e tampa redonda de fecho a pressão em cores brilhantes. **O frasco.**

Plástico Forte



	CÓD.	MEDIDAS	CAPACIDADE	📦	📦
1	155914	182 x 115 x 72 mm	0,7 l	-	1
2	155915	200 x 135 x 80 mm	1 l	-	1
3	155916	190 x 190 x 108 mm	2 l	-	1

TUPPERWARE

2 tupperwares retangulares do mesmo tamanho. São livres de BPA. Aptas para microondas, máquina de lavar a louça e congelador. Tampas de cores sortidas. **Pack de 2 unidades.**

Plástico Forte

10
LITROS

CÓD.	CAPACIDADE	📦	📦
154511	10 l	-	1

CAIXA PARA ARRUMAÇÃO

Caixa para arrumação. Tamanho pequeno e manejável. Facilmente empilhável. Tampa em cores sortidas e brilhantes com fecho de pressão. **A caixa.**

PRODUTOS DESCARTÁVEIS

CÓD.	CAPACIDADE	Ø BASE X ALTURA X Ø SUPERIOR	USO	📦	📦
153867	120 cc	45 x 62 x 63 mm	CAFÉ	-	1
153868	200 cc	49 x 71 x 80 mm	ÁGUA	-	1
153869	240 cc	57 x 78 x 90 mm	REFRESCO	-	1

COPO DE CARTÃO

Copo de cartão. **Embalagem de 50 unidades.**

nupik



CÓD.	CAPACIDADE	EMBALAGEM	📦	📦
160084	220 cc	50 UDS.	-	1
160085	290 cc	50 UDS.	-	1
160086	360 cc	40 UDS.	-	1

COPO DE CARTÃO BIODEGRADÁVEL

Copo de cartão branco biodegradável. **A embalagem.**



UNIDADE MÍNIMA DE VENDA



PERMITE A ABERTURA DE EMBALAGEM



MEDIDAS: LARGURA X ALTURA X PROFUNDIDADE

SERVIÇOS GERAIS

PRODUTOS DESCARTÁVEIS

nupik



CÓD.	CAPACIDADE		
160082	195/220 cc	-	1
160083	290 cc	-	1

TAMPA DE PLÁSTICO PARA COPOS
Tampa de plástico branco biodegradável.
A embalagem de 100 unidades.



71 mm

200 cc

CÓD.	MEDIDA		
59947	71 mm	-	1

COPO TÉRMICO
Copo fabricado em foam. Sem tampa.
Capacidade: 200 cc. **Embalagem de 50 unidades.**



CÓD.		
160286	-	1

AGITADOR PARA CAFÉ DE MADEIRA
Fabricado em madeira. Com revestimento individual. Medida: 140 mm.
A bolsa de 1000 unidades.

nupik



CÓD.	DIÂMETRO		
155188	17 cm	-	1
155189	22 cm	-	1
155190	26 cm	-	1

PRATO BIODEGRADÁVEL
100% biodegradáveis. Podem ser usados no microondas. Máxima rigidez. Cor branca. **Pack de 50 unidades.**



CÓD.	DIÂMETRO		
155381	15 cm	-	1
155382	18 cm	-	1
155383	22 cm	-	1

PRATO RECICLÁVEL
Fabricados em papel reciclável. Adequado para alimentos. Para apenas um uso. Cor branca.
Pack de 100 unidades.

nupik





CÓD.		
155193	-	1

PALHINHAS DE PAPEL
Palhinhas de papel. 100% recicláveis. Suportam até 40 ° C. Cor vermelho e branco. Medidas: 20 cm x 6 mm de diâmetro. **Pack de 50 unidades.**



CÓD.		
59946	-	1

PALITOS HIGIÉNICOS
Palitos higiênicos embalados em papel celofane. Forma redonda. Fabricados em madeira. Totalmente higiênicos.
Caixa com 1000 unidades.

PAPEL DE ALUMÍNIO

GRANDI

30 cm x 30 m



CÓD.		
63618	-	1

PAPEL DE ALUMÍNIO

Rolo de papel de alumínio. Perfeito para proteger os alimentos e conservá-los no frigorífico ou congelador e para cozinhar no forno. Evita a mistura de odores e garante a higiene. Medidas: 30 cm x 30 m. **O rolo.**

colofix

30 cm x 300 m

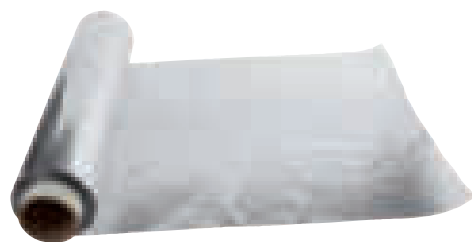

CÓD.		
79958	-	1

PAPEL DE ALUMÍNIO

Rolo de papel de alumínio para proteger os alimentos e conservá-los no frigorífico ou congelador e para cozinhar no forno. Evita a mistura de odores e garante a higiene. Medidas: 30 cm x 300 m. **O rolo.**

30 cm x 250 m



CÓD.		
59943	-	1

FILME TRANSPARENTE DE ALIMENTAÇÃO

Filme transparente de grande formato. Ideal para conservar alimentos e outros usos. Medidas: 30 cm x 250 m. **O rolo.**

PAPEL DE COZINHA

OLIMPIC



42		
g/m ²	2	

CÓD.		
15063	-	1

PAPEL DE COZINHA

2 folhas. Rolo de 223 mm x 10,17 m. Diâmetro: 120 mm. Mandril: 45 mm. Gramagem: 42 g/m². **Pack de 2 rolos.**

Renova

extra
XXL



42		
g/m ²	2	

CÓD.		
76225	-	1

PAPEL DE COZINHA MULTIUSOS JUMBO

Precorte à meia folha para não desperdiçar papel. 2 folhas. Rolo de 210 mm x 25 m. Mandril de 50 mm. Gramagem: 42 g/m². **O rolo.**

GUARDANAPOS



16,5		
g/m ²	2	

CÓD.		
78536	-	1

GUARDANAPOS DE PAPEL 40 X 40 CM

Guardanapos de papel em cor branca. 100% celulosa. 2 folhas. Gramagem: 16,5 g/m². **Pack de 50 unidades.**



16,5		
g/m ²	2	

CÓD.		
78537	-	1

GUARDANAPOS DE PAPEL 33 X 33 CM

Guardanapos de papel em cor branca. 100% celulose. 2 folhas. Gramagem: 16,5 g/m². **Pack de 100 unidades.**

QGC



19		
g/m ²	1	

CÓD.		
45804	-	1

GUARDANAPOS DE PAPEL 9 x 12,20 cm

1 folha. Recarga para dispensador de guardanapo código 36165. Gramagem: 19 g/m². **Pack de 400 unidades.**



39		
g/m ²		

CÓD.	FOLHAS		
16215	1	-	1
24571	2	-	1

GUARDANAPOS DE PAPEL 30 x 30 cm

Guardanapos de papel. Gramagem: 39 g/m². **Pack de 100 unidades.**



DISPENSADORES DE GUARDANAPOS

Q-CONNECT®

DISPENSADOR

CÓD.	REF.		
36165	KF00890	-	1

DISPENSADOR DE GUARDANAPOS

Cor: cobertura cinza / base preta. Medidas: 100 x 150 x 130 mm. Guardanapos não incluídos. **O dispensador.**

RECARGA

CÓD.	MEDIDAS		
45804	90 x 122 mm	-	1



SERVIÇOS GERAIS

TOALHAS EM PAPEL



35
g/m²

CÓD.		
59944	-	1

TOALHETES EM FOLHAS

Toalhetes de papel em folha. Ideal para uso individual. Gramagem: 35 g/m². Cor branca. Medidas: 100 x 100 cm. **Caixa com 400 unidades.**

CÁPSULAS MADALENAS

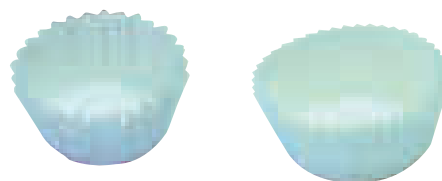
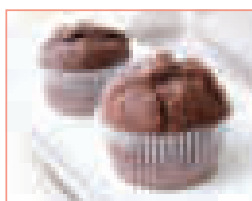

CÓD.	Nº	LARG.	ALT.		
01288	7	45 mm	28 mm	-	1
01289	8	50 mm	29 mm	-	1

CÁPSULAS MADALENAS

Fabricadas em papel. **Caixa com 1000 unidades.**

CHÁS



CÓD.	SABOR		
59899	CAVALINHA E CÍTRINOS	-	1
59898	MAÇÃ VERDE E SAUCO	-	1
59900	MENTA	-	1

CHÁ

Chá cultivado com diferentes sabores e benefícios. Misturados com frutas e ervas para adicionar cor aos seus delicados sabores e texturas. **Caixa com 20 bolsas.**



CÓD.	SABOR		
59903	FRUTOS VERMELHOS	-	1
59902	BAUNILHA E CARAMELO	-	1

CHÁ

Exclusiva seleção de chás do mundo numa saqueta revolucionária em pirâmide que permite uma maior expressão de sabor e aromas. **Caixa com 20 bolsas.**



INFORMAÇÃO: BENEFÍCIOS DE BEBER 2 LITROS DE ÁGUA POR DIA

- **Ter boa memória.** De acordo com uma pesquisa realizada pela Universidade de Barcelona, a perda de apenas 2% de água no corpo diminui a memória de curto prazo. Por muito leve que seja a desidratação, desenvolve um desequilíbrio na função homeostática (a capacidade de regular as funções do corpo através da absorção de nutrientes) do ambiente interno que podem afetar adversamente a capacidade cognitiva e interferir com o desenrolar dos trabalhos ou atividades acadêmicas que exigem o uso de habilidades mentais específicas.
- **Prevenção de doenças.** Uma hidratação adequada também é um fator decisivo na prevenção de acidentes de trabalho e desenvolvimento de doenças. Evita constipações, previne a formação de pedras nos rins, reduz a hipótese de desenvolver infecções do trato urinário, ajuda a manter as articulações e músculos lubrificados. Evitando assim câibras e previne a fadiga muscular. Diminui o risco de infecções virais, como a gripe, infecções bacterianas e possibilidade de ter um ataque de asma agudo, porque hidrata as membranas mucosas que revestem o nariz, garganta, brônquios e os pulmões. Mantém a pele macia e hidratada, o brilho no cabelo e as unhas saudáveis, reduz o risco de cancro do cólon, reduz o risco de cancro da mama e reduz para metade a probabilidade de desenvolver cancro da bexiga.

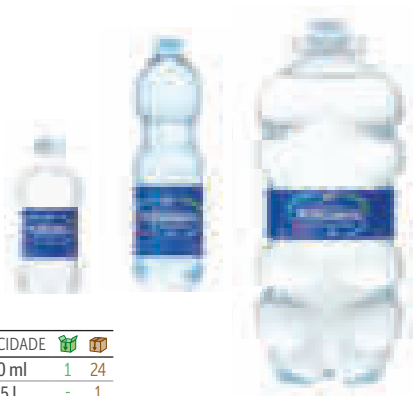

CÓD.	CAPACIDADE		
59093	330 ml	1	24
59092	1,5 l	-	1
59091	5 l	-	1

ÁGUA MINERAL NATURAL FUENTE PRIMAVERA

Água mineral natural de mineralização débil. Composição química (em mg/l): Bicarbonatos (CO₃H) – 297,2; Sulfatos (SO₄) – 43,9; Cloretos (Cl) – 35,8; Cálcio (Ca) – 88,7; Magnésio (Mg) – 23,4; Sódio (Na) – 18,6; Silica (SiO₂) – 7,1.

A garrafa.



CÓD.	CAPACIDADE		
59189	330 ml	-	35
59190	500 ml	-	1
159960	750 ml	-	1
59188	1,5 l	-	1
59187	6,25 l	-	1

ÁGUA MINERAL NATURAL FONT VELLA

Água mineral natural de mineralização débil. Composição química (em mg/l): Bicarbonatos (CO₃H) – 144; Sulfatos (SO₄) – 15,8; Cloretos (Cl) – 13; Cálcio (Ca) – 35,5; Magnésio (Mg) – 8,6; Sódio (Na) – 11,9. **A garrafa.**



750 ml

CÓD.		
159959	-	1

ÁGUA MINERAL NATURAL COM SUMO FONT VELLA

Bebida natural e refrescante com sabor a sumo limão. Garrafa de 1,25 l. **A garrafa.**

JOCCA

DISPENSADOR

CÓD.		
59849	-	1

DISPENSADOR DE ÁGUA COM DEPÓSITO

Dispensador de água doméstico. Cómodo, limpo e fácil de encher. Proporciona água fria e natural. Inclui depósito exterior para água de 7l. Arrefece a água até 8-10°C. Inclui bandeja removível. Piloto indicador de ligado. Potência: 65W. 220-240V ~ 50Hz. Classe climática N. Medidas: 245 x 230 x 345 mm. Peso: 2,9 kg. **O dispensador.**

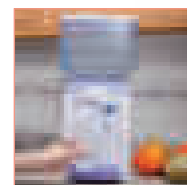

JOCCA

DISPENSADOR

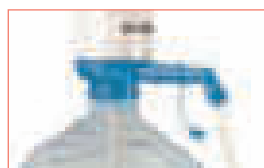
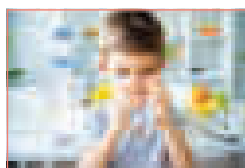

CÓD.		
59850	-	1

DISPENSADOR DE ÁGUA MANUAL

Bomba de água manual. Ideal para autoserviço, sem necessidade de carregar com a garrafa. Adapta-se a garrafas de 3 e 5 litros graças ao seu adaptador incluído. Fácil de usar e montar, apenas é necessário pressionar e a água verterá sem nenhum esforço. Não inclui garrafa. Medidas: 95 x 85 x 185 mm. Peso: 0,18 kg. **O dispensador.**



UNIDADE MÍNIMA DE VENDA



PERMITE A ABERTURA DE EMBALAGEM



MEDIDAS: LARGURA X ALTURA X PROFUNDIDADE

INFORMAÇÃO: BENEFÍCIOS DO CAFÉ PARA A SAÚDE:

1. O maior benefício é proveniente das substâncias antioxidantes em grãos chamados polifenóis, que entre as suas muitas funções protege contra mutações celulares e retardam o envelhecimento. Apenas amoras, nozes, morangos, alcachofras e mirtilos contêm mais antioxidantes do que o café.
2. O consumo de café de forma constante, também está associado com a diminuição até 65% de probabilidade de vir a padecer de demência na velhice. Um resultado que está associado com os efeitos desta bebida no sistema nervoso central.
3. Também ajuda ativar e elevar a capacidade de alerta, além de permitir que se tenha uma maior concentração por mais tempo.
4. Foi até demonstrado que poderia ter efeitos preventivos na luta contra doenças neurodegenerativas, como Parkinson ou Alzheimer.

JOCCA

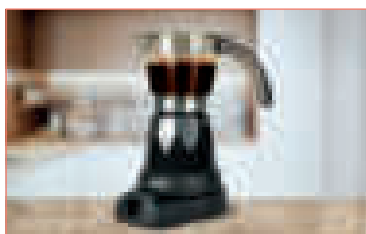

CÓD.  
162743 - 1

CAFETEIRA ITALIANA

Cafetelra elétrica sem fios. Com capacidade para 6 chávenas. Gira 360° sobre a base. Jarra transparente com asa de toque frio. Botão de ligar e desligar. Luz indicadora de energia. Sistema sempre quente, mantém o café quente. 220-240 V. 50 Hz. 450-480 W. Peso: 1,260 Kg. Medidas: 135 x 250 x 205 mm. **A cafetelra.**

Nestlé



250
g

CÓD.  
50044 1 4

CAFÉ MOÍDO BONKA

Café de carácter equilibrado e com corpo. Tostado e aromático. Natural. **Embalagem de 250 g.**

250
g

CÓD.  
77546 - 1

CAFÉ MOÍDO SAIMAZA

Café moído tostado natural. Sabor puro e inconfundível e aroma envolvente. **Embalagem de 250 g.**

NESPRESSO



MARCILO



10x

2
g

CÓD. TIPO  
72333 NATURAL - 1
72334 DESCAFEINADO - 1

CAFÉ EM ENVELOPE NESCAFÉ

Café em doses individuais de 2 g. **Caixa de 10 bolsas.**



CÓD.	TIPO	INTENSIDADE		
59529	DESCAFEINADO	6	-	1
59530	SPLENDENTE	7	-	1
59531	FORZA	9	-	1

CAFÉ EM CÁPSULAS MONODOSE L'ARÔME

Café L'Arôme Espresso em cápsulas, que mantém intacto o aroma e o sabor. Compatível com Nespresso. **Caixa com 10 cápsulas.**

Dolce Gusto



CÓD.	TIPO	UNIDADES		
59715	CAFÉ COM LEITE	16	-	1
79994	CAFÉ COM LEITE DESCAFEINADO	16	-	1
59714	PINGO/ GAROTO	16	-	1
150286	PINGO/ GAROTO DESCAFEINADO	16	-	1
59716	EXPRESSO INTENSO	16	-	1

CÓD.	TIPO	UNIDADES		
150287	EXPRESSO INTENSO DESCAFEINADO	16	-	1
150288	LONGO	16	-	1
154051	MARRAKESH TEA	16	-	1
154050	CAPUCHINO	8	-	1

CAFÉ EM CÁPSULAS MONODOSE DOLCE GUSTO

Bebidas em cápsulas. Para desfrutar de uma forma rápida e cómoda. **A caixa.**





CÓD.		
77953	-	1

MÁQUINA DELTA QOOL

Máquina de cápsulas de café e chá Delta Q. Baixo consumo. Teclas de comando: Botão on-off, extração de expresso 35 ml, extração de café 50 ml. Interrupção da extração. Botões de extração programáveis. Expulsão automática do resíduo da cápsula utilizada. Recipiente até 10 cápsulas usadas. Depósito de 1,1 l. Capacidade do depósito para gotas: 0,30 l. Pressão: 12 bares. Potência: 1.200 W. Medidas: 265 x 307 x 205 mm. Peso: 4 kg.
A máquina de café.

CÓD.	TIPO	INTENSIDADE		
77954	CAFÉ QALIDUS	10	-	10
77955	CAFÉ QONVICTUS	5	-	10
77956	CAFÉ DEQAFAINATUS	1	-	10

CÁPSULAS MONODOSE DELTA

Café e chá em cápsulas individuais, resultado de combinações únicas. Chá 100 % natural e sem cafeína. **A cápsula.**

açúcar e EDULCORANTES

50x

7g



CÓD.		
77958	-	1

AÇÚCAR BRANCO

Em saquetas de 7g. Com palheta. **Embalagem de 50 unidades.**



60x

1g



CÓD.		
77437	-	1

ADOÇANTE

Adoçante de mesa. Fácil dissolução. **Caixa de 60 saquetas de 1g.**

LEITE

1 LITRO

CÓD.	TIPO		
78409	GORDO	-	1
78410	MEIO GORDO	-	1
78411	MAGRO	-	1

LEITE

Leite natural com elevado poder nutritivo. Embalagem asséptica que garante período de conservação do produto. Com tampa para uma melhor conservação. **Embalagem de 1 litro.**

**Nestlé**

10x

7,5g



CÓD.		
59722	-	1

LEITE EVAPORADO

Em porções de 7,5 g.
Embalagem de 10 unidades.



25x

5g



CÓD.		
77959	-	1

LEITE EM PÓ

Leite instantâneo em pó. Fácil dissolução.
Caixa de 25 saquetas de 5g.



450g

CÓD.		
59721	-	1

LEITE CONDENSADO

Com dosificador.
Embalagem de 450 g.



UNIDADE MÍNIMA DE VENDA



PERMITE A ABERTURA DE EMBALAGEM



MEDIDAS: LARGURA X ALTURA X PROFUNDIDADE

SERVIÇOS GERAIS

BEBIDAS VEGETAIS

alpro



CÓD.	TIPO		
166125	AVEIA	-	1
166126	AMÊNDOA	-	1

BEBIDA 100% VEGETAL
Bebida 100% vegetal sem açúcar.
Com cálcio e vitaminas.
Embalagem de 1 litro.

alpro



CÓD.	TIPO		
166130	SOJA	-	1
166136	SOJA - CHOCOLATE	-	1

BEBIDA 100% VEGETAL ALTO TEOR EM PROTEÍNAS
Bebida 100% vegetal rica em proteínas. Com cálcio e vitaminas. **Embalagem de 1 litro.**

BOLACHAS



450 g

CÓD.		
59908	-	1

BOLACHAS DIGESTIVE
Alto conteúdo em fibra. **Caixa com 400 g.**



220 g

CÓD.		
59909	-	1

BOLACHAS OREO
A bolacha mais vendida no mundo. Caixa de 220 g. **Embalagem de 5 bolsas de 4 bolachas.**



300 g

CÓD.		
59911	-	1

BOLACHAS CHIPS AHOY
Bolachas com pepitas de chocolate Receita original. Caixa de 300 g. **Embalagem de 2 bolsas de 14 bolachas.**

SNACKS

Nestlé



41,5 g

CÓD	TIPO		
79992	CLASSIC	-	1
79993	DARK 70% CACAO	-	1

KIT - KAT
Bolacha coberta de chocolate com leite. **Embalagem de 4 barritas de 45 g.**

EAGLE



75 g

CÓD.		
59918	-	1

AMENDOINS FRITOS COM MEL
Amendoins fritos com mel ligeiramente salgados. Sabor original. **Embalagem de 75 g.**

BOMBONS

Nestlé



CÓD.	Nº BOMBONS	PESO		
76245	5	45 g	-	1
76246	22	200 g	-	1

BOMBONS "CAJA VERMELHO"
Sortido de excelentes bombons de chocolate com leite, chocolate preto e chocolate branco. **A caixa.**



INFORMAÇÃO: BENEFÍCIOS DE MASCAR PASTILHAS ELÁSTICAS

Melhora a concentração: o consumo de pastilhas elásticas alivia a ansiedade, melhora o estado de alerta, aumenta a concentração e reduz o stress. Por sua vez, a pastilha elástica pode aumentar bastante o desempenho do cérebro ao desenvolver atividades multitarefas. **Reduz a acidez na boca:** a pastilha elástica duplica o fluxo de saliva, e a saliva no topo neutraliza o ácido nos alimentos e bebidas. Este é o seu maior benefício. Além disso, a saliva tem cálcio e fosfato de ferro, ambos benéficos para os dentes.

Reduz o apetite: as pessoas que mascam pastilhas elásticas três vezes por hora após o almoço comem menos guloseimas ricas em calorias porque têm mais saciedade sensorial. Ao mastigar uma pastilha elástica doce, o desejo de comer coisas doces é reduzido. **Reduz as cáries:** pode reduzir a cárie dentária, porque inibe o crescimento de streptococcus mutans, uma das principais bactérias causadoras da cárie. **Reduz a acidez de estômago:** o maior fluxo de saliva facilita a passagem de alimentos sólidos e líquidos ao longo do esôfago e ajuda a neutralizar o ácido nesse órgão. É aconselhável escolher pastilhas elásticas com sabor a frutas e evitar as de hortelã.

5

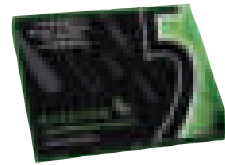

CÓD.	SABOR		
78404	COBALT - MENTA	-	1
78406	ELETRO - HORTELÃ	-	1

PASTILHAS ELÁSTICAS 5 SEM AÇÚCAR

Pastilhas elásticas com estimulantes sabores extremamente duradouros. Pack único, com fecho especial e embalagens de cores. **Caixa de 12 unidades.**

1
KG

CÓD.		
58683	-	1

REBUÇADOS DE CORTESIA

Sabores: morango, maçã e coca-cola. Perfeitos para colocar na recepção. **Bolsa de 1 kg.**

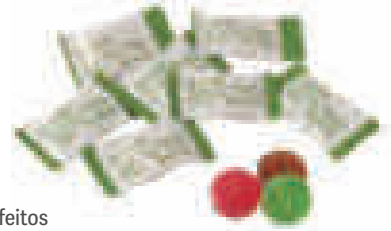

REFRIGERANTES

330
ml

CÓD.	TIPO		
50058	NORMAL	-	1
50060	LIGHT	-	1
50061	ZERO	-	1

COCA COLA

Sabor único e refrescante. Bebida com gás. **Lata 330 ml.**

330
ml

CÓD.		
50067	-	1

AQUARIUS

Bebida sem gás isotônica. Sabor limão. **Lata de 330 ml.**

330
ml

CÓD.	SABOR		
50062	LARANJA	-	1
50063	LIMÃO	-	1

FANTA

Bebida com gás refrescante com sumo de frutas. **Lata de 330 ml.**



AZEITE



120x

15
ml

CÓD.		
155952	-	1

AZEITE

Azeite virgem extra. Doses individuais de 15 ml. **Caixa de 120 unidades.**

1
LITRO

CÓD.		
155953	-	1

AZEITE

Azeite virgem extra. **Garrafa de 1 litro.**



UNIDADE MÍNIMA DE VENDA



PERMITE A ABERTURA DE EMBALAGEM



MEDIDAS: LARGURA X ALTURA X PROFUNDIDADE

SERVIÇOS GERAIS

RESUMO PAPEL HIGIÉNICO

CÓDIGO	MARCA	TIPO	COR	CAPAS	LARG.	DIÂMETRO	MANDRIL	METROS
78528	AMOOS	DOMÉSTICO	BRANCO	2	87 mm	100 mm	45 mm	13 m
78529	AMOOS	DOMÉSTICO	BRANCO	2	90 mm	120 mm	45 mm	30 m
70001	SCOTTEX	DOMÉSTICO	BRANCO	2	93 mm	105 mm	40 mm	40,8 m
70002	SCOTTEX	DOMÉSTICO	BRANCO	2	98 mm	122 mm	45 mm	17,20 m
18815	OLIMPIC	DOMÉSTICO	BRANCO	2	90 mm	93 mm	40 mm	18 m
72336	GC	DOMÉSTICO	BRANCO	2	90 mm	93 mm	40 mm	18 m
76247	BUGA	INDUSTRIAL	BRANCO	2	90 mm	165 mm	45 mm	130 m
71793	TORK	INDUSTRIAL	BRANCO	2	90 mm	160 mm	61 mm	160 m
159992	DAHI	INDUSTRIAL	BRANCO	2	90 mm	160 mm	45 mm	140 m
75587	TORK	INDUSTRIAL	BRANCO	1	90 mm	195 mm	61 mm	290 m
155035	TORK	INDUSTRIAL	BRANCO	2	97 mm	260 mm	59 mm	360 m
25874	-	INDUSTRIAL	BRANCO	2	82 mm	190 mm	62,5 mm	160 m
155835	-	INDUSTRIAL	BRANCO	2	90 mm	190 mm	70 mm	161 m
25815	-	INDUSTRIAL	BRANCO	2	82 mm	180 mm	45 mm	130 m

PAPEL HIGIÉNICO



16,5 g/m² 2

CÓD. 78528 - 1

PAPEL HIGIÉNICO

Papel higiênico 100% pura celulose. 2 folhas. Mandril: 45 mm. Gramagem: 16,5 g/m². **Pack de 12 rolos.**



15 g/m² 2

CÓD. 78529 - 1

PAPEL HIGIÉNICO

Papel higiênico 100% pura celulose. 2 folhas. Mandril: 45 mm. Gramagem: 15 g/m². **Pack de 18 rolos.**



19 g/m² 2

CÓD. 70001 - 1

PAPEL HIGIÉNICO DUPLO

Papel higiênico megarolo. Com tamanho duplo. Grande durabilidade e máxima suavidade. 2 folhas. Mandril: 40 mm. Gramagem: 19 g/m². **Pack de 9 rolos.**



19 g/m² 2

CÓD. 70002 - 1

PAPEL HIGIÉNICO

Papel higiênico suave e resistente. Máxima higiene. Alta qualidade a um preço económico. 2 folhas. Mandril: 45 mm. Gramagem: 19 g/m². **Pack de 16 rolos.**



18 g/m² 2

CÓD. 18815 - 1

PAPEL HIGIÉNICO

Rolo de papel de grande suavidade. 2 folhas. Mandril: 40 mm. Gramagem: 18 g/m². Medidas: 96 mm x 18 mm. **Pack de 4 rolos.**



18 g/m² 2

CÓD. 72336 - 1

PAPEL HIGIÉNICO

Rolo de papel suave 2 folhas. Mandril: 40 mm. Gramagem: 18 g/m². **Pack de 12 rolos.**

Q-CONNECT®



CÓD.	REF.		
75182	KF16755	-	1

DISPENSADOR DE PAPEL HIGIÉNICO

Fabricado em aço inoxidável. Para rolos de papel higiénico códigos 70001, 70002, 18815 e 72336. Medidas: 122 x 98 x 45 mm. **O dispensador.**

DISPENSADORES E PAPEL HIGIÉNICO JUMBO

Q-CONNECT®



RECARGA

CÓD.	MEDIDAS		
155835	45 mm x 161 mm	-	18
25874	82 mm x 161 mm	-	1



DISPENSADOR

CÓD.	REF.		
75183	KF16756	-	1

DISPENSADOR DE PAPEL HIGIÉNICO JUMBO

Em aço inoxidável. Porta com fechadura e 2 chaves para substituir a recarga. Medidas: 115 x 254 x 265 mm. **O dispensador.**



RECARGA

CÓD.	MEDIDAS		
71793	90 mm x 160 mm	-	12

DISPENSADOR

CÓD.		
71792	-	1

DISPENSADOR PAPEL HIGIÉNICO T2 JUMBO

Dispensador para papel higiénico. Proporciona grande capacidade extra para papel higiénico jumbo. Compartimento para rolo até 35 m. Visor semitransparente para ver quando é preciso efetuar a reposição. Ótimo travão dos rolos para uma ágil dispensação sem risco de queda de papel ao solo. Dentes reforçados com fibra de vidro, corte limpo e simples do papel. Adequado para locais de grande afluência como escolas e outros locais públicos. Cor branca e transparente. Medidas: 345 x 275 x 132 mm. **O dispensador.**

CÓD.		
159997	-	1

DISPENSADOR PAPEL HIGIÉNICO JUMBO

Dispensador de papel higiénico para rolos industriais. Fabricado em abs. Com fecho de chave de segurança. Cor branco. Medidas: 326 x 304 x 125 mm. **O dispensador.**

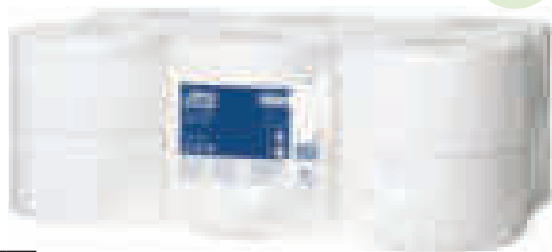

CÓD.		
75587	-	1

PAPEL HIGIÉNICO MINIJUMBO INDUSTRIAL

Papel higiénico minijumbo. 1 folha. 290 m. Mandril: 61 mm. Para dispensador T2. **O rolo.**



17 g/m²

2



CÓD.		
71793	-	12

PAPEL HIGIÉNICO JUMBO INDUSTRIAL

2 folhas. Absorvente, suave e de alto rendimento. Apto para casas de banho de afluência média. Cor branca. Mandril: 61 mm. Gramagem: 17 g/m². **O rolo.**



UNIDADE MÍNIMA DE VENDA



PERMITE A ABERTURA DE EMBALAGEM



MEDIDAS: LARGURA X ALTURA X PROFUNDIDADE

SERVIÇOS GERAIS

DISPENSADORES E PAPEL HIGIÊNICO JUMBO



dahi 

15,7 g/m²  

CÓD.  
159992 - 1

PAPEL HIGIÊNICO JUMBO
Papel higiênico de celulose virgem 100%. 2 capas. Mandril: 45 mm.
Largura: 90 mm. Comprimento: 140 m. **O pack de 18 rolos.**

BUGA
Clean



17 g/m² 

CÓD.  
76247 - 18

PAPEL HIGIÊNICO INDUSTRIAL

Papel higiênico de grande suavidade. Mandril: 45 mm.
Gramagem: 17 g/m². **O rolo.**





TORK 

CÓD.  
155035 - 1

PAPEL HIGIÊNICO JUMBO INDUSTRIAL
Oferece mais papel higiênico que os rolos normais. 2 folhas.
Apto para casas de banho de afluência alta. Mandril: 59 mm. 360 metros.
Pack de 6 rolos.

17 g/m² 

CÓD.  
25874 - 1

PAPEL HIGIÊNICO JUMBO INDUSTRIAL

2 folhas. Mandril: 62,5 mm de diâmetro.
Gramagem: 17 g/m². Para dispensador KF16756. **O rolo.**



17 g/m² 

CÓD.  
155835 - 18

PAPEL HIGIÊNICO JUMBO INDUSTRIAL
2 folhas. Diâmetro: 190 mm. Mandril: 70 mm de diâmetro.
Gramagem: 17 g/m². Para dispensador KF16756. **O rolo.**





17 g/m² 

CÓD.  
25815 - 18

PAPEL HIGIÊNICO JUMBO RECICLADO
2 folhas. Mandril: 45 mm de diâmetro.
Gramagem: 17 g/m². **O rolo.**



JOPEL



CÓD.		
161936	-	1

PORTA BOBINE INDUSTRIAL

Dispensador de bobines industriais. Chassis de aço de 20 mm de diâmetro. Com serra de corte para bobines até 500 m. Medidas: 435 x 416 x 285 mm. **O dispensador.**

mapelor®



16 g/m ²	
------------------------	--

CÓD.		
46827	-	2

BOBINE DE CELULOSE INDUSTRIAL

Bobine de celulose industrial. 2 folhas. 260 mm de largura x 430 m de comprimento. Bobine de 4,5 kg. Gramagem: 16 g/m². **O rolo.**

Amoos
PROFESSIONAL

17,5 g/m ²	
--------------------------	--

CÓD.		
78534	-	1

BOBINE DE CELULOSE INDUSTRIAL

Bobine de papel industrial 100% celulose. 2 folhas. 235 mm de largura x 400 m de comprimento. Diâmetro: 300 mm. Mandril: 76 mm de diâmetro. Gramagem: 17,5 g/m². **Pack de 2 rolos.**

Amoos
PROFESSIONAL

19 g/m ²	
------------------------	--

CÓD.		
78535	-	1

BOBINE DE CELULOSE INDUSTRIAL

Bobine de papel industrial 100% celulose. Cor azul. 2 folhas. 235 mm de largura x 300 m de comprimento. Diâmetro: 290 mm. Mandril: 76 mm de diâmetro. Gramagem: 19 g/m². **Pack de 2 rolos.**

DISPENSADORES E PAPEL SECA MÃOS

Q-CONNECT®

**RECARGA**

CÓD.	MEDIDAS		
36505	195 mm x 135 m	-	1

DISPENSADOR

CÓD.	REF.		
36164	KF00889	-	1

DISPENSADOR DE PAPEL SECA MÃOS EM ROLO

Porta com fechadura e 2 chaves para substituir a recarga. Cor: cobertura azul / base branca. Medidas: 225 x 275 x 220 mm. **O dispensador.**

dahj

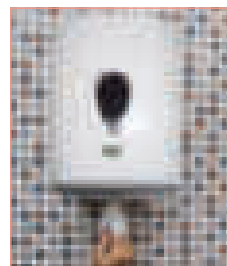

CÓD.		
159995	-	1

DISPENSADOR DE PAPEL SECA MÃOS EM ROLO

Dispensador de papel seca mãos em rolo. Fabricado em abs. Com fecho de chave de segurança. Cor branca. Medidas: 321 x 207 x 220 mm. **O dispensador.**



UNIDADE MÍNIMA DE VENDA



PERMITE A ABERTURA DE EMBALAGEM



MEDIDAS: LARGURA X ALTURA X PROFUNDIDADE

SERVIÇOS GERAIS

DISPENSADORES E PAPEL SECA MÃOS



RECARGA

CÓD.
71795 - 1

DISPENSADOR

CÓD.
71794 - 1

DISPENSADOR DE PAPEL SECA MÃOS PARA BOBINE

Dispensador para toalhetes de mão para as bobines de alimentação central. Uso simples, que permite ao usuário utilizar tanto papel quanto necessite. Ideal para áreas de pouca afluência. Desenhado para uma reposição rápida e simples. Dentes de aço inoxidável. Dispensação flexível. Cor branco. Medidas: 239 x 360 x 227 mm. **O dispensador.**



19
g/m²

2

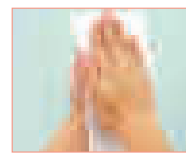

CÓD.
71795 - 1

PAPEL SECA MÃOS

Ideal para absorver e secar. Apto para a secagem de mãos. Cor branca. Compatível com o dispensador M2. 2 folhas. 150,2 m. 429 folhas. Medidas folha: 350 x 205 mm. Gramagem: 19 g/m². **O rolo.**



1

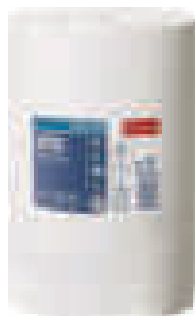

CÓD.
155038 - 1

PAPEL SECA MÃOS

Papel multiuso. 1 folha. Ideal para secagem de mãos. Este papel pode utilizar-se com o dispensador central Tork® Mini, uma solução versátil e compacta para ambientes profissionais. Cor branca. 120 m. Medidas: 215 x 140 mm Ø. **Embalagem de 11 rolos.**



2



CÓD.
155039 - 1

PAPEL SECA MÃOS

Papel de 2 folhas. Ideal para limpar líquidos e secagem de mãos. Este papel pode-se utilizar com o dispensador de central Tork®, uma solução versátil de grande capacidade para ambientes profissionais. Cor branca. 160 m. Medidas: 215 x 190 mm Ø. **Embalagem de 6 rolos.**



2

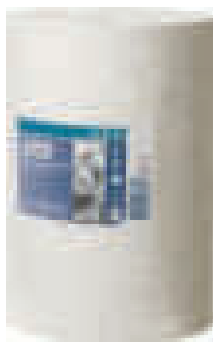

CÓD.
155037 - 1

PAPEL SECA MÃOS

Papel de 2 folhas. Ideal para limpar líquidos e secagem de mãos. Este papel pode-se utilizar com o dispensador de central Tork®, uma solução versátil de grande capacidade para ambientes profissionais. Cor branca. 74,9 m. Medidas: 215 x 140 mm Ø. **Embalagem de 11 rolos.**



2



CÓD.
155684 - 6

TOALHETES DE MÃO EM PAPEL

Toalhetes de mão em rolo. Absorvente, oferece secagem eficaz das mãos. Para dispensadores de toalhetes de mão rolo H1. Cor branco. Medidas: 210 mm de largura x 150 m de comprimento. **O rolo.**

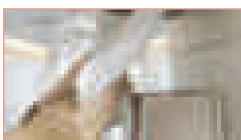

19,5
g/m²

2

CÓD.
36505 - 1

PAPEL SECA MÃOS

2 folhas. Precortado. 199 mm de largura x 135 m de comprimento. Diâmetro: 197 mm. Mandril para dispensadores de: 76 mm de diâmetro. Gramagem: 19,5 g/m². **O rolo.**

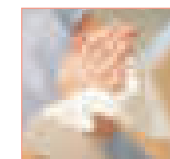

43
g/m²

1

CÓD.
76248 - 6

PAPEL SECA MÃOS

Grande resistência. Papel reciclado. Cor branca. Para dispensadores de papel com alavanca. 1 folha. Diâmetro do mandril: 76 mm. 350 m. Medidas: 350 x 210 mm. Gramagem: 43 g/m². **O rolo.**





16,5 g/m² 2

CÓD. 78532 - 1

PAPEL SECA MÃOS

Bobinas 100% pura celulose. 2 folhas. 190 mm de largura x 130 m de comprimento. Diâmetro: 200 mm. Mandril: 76 mm de diâmetro. Gramagem: 16,5 g/m². **Pack de 6 rolos.**



19 g/m² 2

CÓD. 78533 - 1

PAPEL SECA MÃOS

Bobinas 100% pura celulose. Cor azul. 2 folhas. 200 mm de largura x 100 m de comprimento. Diâmetro: 200 mm. Mandril: 76 mm de diâmetro. Gramagem: 19 g/m². **Pack de 6 rolos.**



17,5 g/m² 2



CÓD. 159988 - 1

PAPEL SECA MÃOS

Papel seca mãos. 2 folhas. Celulose 100% pura. Medidas: 195 mm x 145 m. **Pack de 6 rolos.**



DISPENSADORES E TOALHETES SECA MÃOS



RECARGA. 200 x 230 mm. Pack de 196 toalhetes.

CÓD. GRAMAGEM 59545 19 g/m² - 1
59546 19,5 g/m² - 1

DISPENSADOR

CÓD. REF. 75184 KF16757 - 1

DISPENSADOR DE TOALHETES GRANDE

Fabricado em aço inoxidável. Recarga de código 79776. Porta com fechadura e 2 chaves para substituir a recarga. Medidas: 283 x 100 x 365 mm. **O dispensador.**

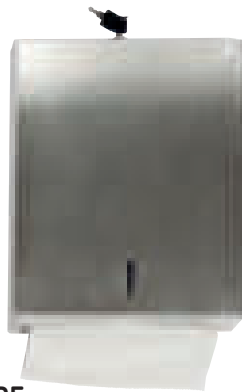

CÓD. 159994 - 1

DISPENSADOR DE TOALHETES

Dispensador de toalhetes com dobras em z, c, w ou v. Fabricado em abs. Com fecho de chave de segurança. Cor branco. Medidas: 370 x 277 x 130 mm. **O dispensador.**



RECARGA
CÓD. 155684 - 6

DISPENSADOR
CÓD. 155683 - 1

DISPENSADOR DE TOALHETES H1

Dispensador de toalhetes de mão em rolo. Reduz o consumo graças à dispensação individual. Desenho moderno e funcional. Grande capacidade. Cor branca. Medidas: 372 x 337 x 203 mm. **O dispensador.**



RECARGA (Gramagem: 42 g/m²)
CÓD. 71789 - 1

DISPENSADOR
CÓD. 71788 - 1

DISPENSADOR DE TOALHETES H2

Dispensador para toalhetes de mão entredobradas. Adequados para entornos que exigem tanto qualidade como higiene. Fácil reposição; até 2,5 packs. Dispensação individual, redução do consumo garantida. Proteção do conteúdo excedente. Garantia de higiene. O usuário apenas toca no produto que vai usar. Design especial para redução de espaço. Tampa de abertura lateral. Cor branco. Medidas: 302 x 444 x 102 mm. **O dispensador.**

SERVIÇOS GERAIS

DISPENSADORES E TOALHETES SECA MÃOS



RECARGA
(Gramagem: 42 g/m²)

CÓD.		
71791	-	1



DISPENSADOR

CÓD.		
71790	-	1

DISPENSADOR DE TOALHETES H3

Dispensador para toalhetes de mão entredobradas. Adequado para entornos que exigem tanto qualidade como higiene. Fácil reposição; até 2,5 embalagens. Dispensador simples e cómodo. Proteção do conteúdo excedente. Garantia de higiene. Design robusto. Tapa de abertura lateral. Cor branco. Medidas: 333 x 439 x 136 mm. **O dispensador.**



16,5
g/m²



CÓD.		
78541	-	1

TOALHETES DE MÃO EM PAPEL

Toalhas de papel seca mãos fabricadas em pasta 100%. Cor branca. 2 folhas. Zig zag. Medidas: 210 x 220 mm. Gramagem: 16,5 g/m². **Caixa com 4000 unidades.**

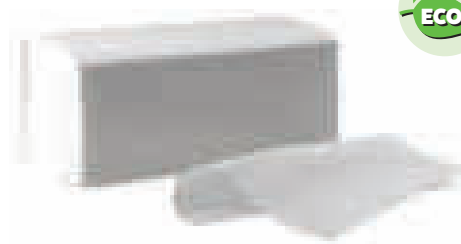

CÓD.	MODELO	GRAMAGEM		
159990	ECOPASTA	19 g/m ²	-	1
159991	CELULOSE	18,5 g/m ²	-	1

TOALHETES DE MÃO EM PAPEL

Toalhetes de papel seca mãos. Dobra em Z. 2 folhas. Caixa com 20 embalagens de 200 unidades. Medidas: 225 x 210 mm. **A caixa de 20 embalagens.**



19
g/m²



CÓD.		
59545	-	1

TOALHETES DE MÃO EM PAPEL

Extra de suavidade e comodidade. Embalagem 100% fechada que garante a máxima higiene. Ecológico. Dobrado em V. 2 folhas. Medidas: 200 x 230 mm. Gramagem: 19 g/m². **Embalagem de 196 unidades.**



19,5
g/m²

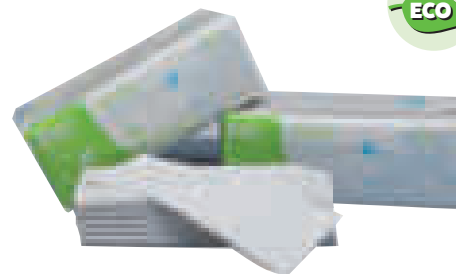

CÓD.		
59434	-	1

TOALHETES DE MÃO EM PAPEL

Extra de suavidade e comodidade. Embalagem 100% fechada que garante a máxima higiene. Ecológica. Dobrado em W. 2 folhas. Medidas: 225 x 310 mm. Gramagem: 19,5 g/m². **Embalagem de 144 unidades.**



19,5
g/m²



CÓD.		
59546	-	1

TOALHETES DE MÃO EM PAPEL

Extra de suavidade e comodidade. Embalagem 100% fechada que garante a máxima higiene. Ecológica. Dobrado em V. 2 folhas. Medidas: 200 x 230 mm. Gramagem: 19,5 g/m². **Embalagem de 196 unidades.**



CÓD.		
155007	-	1

TOALHETES DE MÃO EM PAPEL

Extra suaves e de grande tamanho, proporcionam suavidade às mãos e um tato de grande qualidade. Estes toalhetes são adequados para o Tork Xpress®. Adapta-se a locais pequenos e oferece conforto e higiene aos seus clientes. Cor branca. 2 folhas. Medidas: 340 x 212 mm. **Embalagem de 100 unidades.**





TORK **ECO**

42 g/m² 2

CÓD.		
71791	-	1

TOALHETES DE MÃO EM PAPEL
Recarga de toalhetes para secar mãos. Entredobradas. Tamanho grande. Garantia de maior suavidade e rentabilidade. Boa capacidade de absorção. 2 folhas. Para dispensador H3. Medidas: 130 x 115 mm. Gramagem: 42 g/m². **Embalagem de 250 unidades.**



TORK **ECO**

42 g/m² 2 **Ecolabel**

CÓD.		
71789	-	1

TOALHETES DE MÃO EM PAPEL
Recarga de toalhetes seca mãos. Tamanho grande. Garantia de maior suavidade e rentabilidade. 2 folhas. Medidas: 85 x 212 mm. Para dispensador H2. Gramagem: 42 g/m². **Embalagem de 136 unidades.**

SECADOR DE MÃOS ELÉTRICO

Q-CONNECT®

CÓD.	REF.		
75186	KF16759	-	1

SECADOR DE MÃOS ELÉTRICO

Secador de mãos automático, ativa-se mediante sensor. Cor branco. Potência: 900W. 220V. Medidas: 240 x 205 x 256 mm. **O secador.**



LENÇOS DE PAPEL E TOALHITAS HÚMIDAS



TORK **ECO**

2 **Ecolabel**

CÓD.		
155687	-	1

LENÇOS DE PAPEL
Lenços extra suaves. 2 folhas. Resistente e absorvente para uma comodidade extra. Medidas: 209 x 200 mm. **Caixa com 100 unidades.**



GFC **ECO**

16 g/m² 2

CÓD.		
58723	-	1

LENÇOS DE PAPEL TISÚ
Lenços de papel tisú de 2 folhas. Grande suavidade e absorção. Medidas do lenço: 210 x 207 mm. Gramagem: 16 g/m². **Caixa com 100 unidades.**



38 g/m² 2

CÓD.		
72583	-	6

LENÇOS DE PAPEL

Lenços descartáveis muito suaves e resistentes. 2 folhas. Sem perfume. Gramagem: 38 g/m². **Pack de 6 unidades.**



2

CÓD.		
159428	-	10

LENÇOS DE PAPEL

Lenços descartáveis suaves e resistentes. 2 folhas. Medidas do lenço: 50 x 270 x 100 mm. **Pack de 10 unidades.**



vivó

CÓD.		
153561	-	1

TOALHITAS

Toalhitas húmidas para WC. Limpa a pele mantendo seu pH natural. **Pack de 60 unidades.**

SERVIÇOS GERAIS

PAPEL PARA MACAS



16,5
g/m²

2

CÓD.	Nº SERVIÇOS	MEDIDAS DO SERVIÇO	MEDIDAS		
78852	67	740 x 500 mm	500 mm x 50 m	1	3
78851	81	740 x 590 mm	590 mm x 60 m	1	6

PAPEL PARA MACAS

Rolo de papel para macas 100% pura celulose. Pré cortado. Grande qualidade e resistência. 2 folhas. Cor branca. Mandril: 45. Gramagem: 16,5 g/m². **O rolo.**



HIGIENE DAS MÃOS

Q-CONNECT®



350
ml

CÓD.	REF.		
72487	KF16549	-	1

DISPENSADOR MANUAL DE GEL OU SABÃO

Dispensador manual, com visor transparente que permite ver o nível de sabão. Cor branca. Capacidade 350 ml. Medidas: 80 x 90 x 190 mm.

O dispensador.

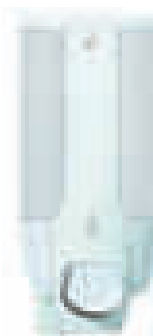

Q-CONNECT®



800
ml

CÓD.	REF.		
75185	KF16758	-	1

DISPENSADOR MANUAL DE GEL OU SABÃO

Fabricado em aço inoxidável. Porta com fechadura. Capacidade 800 ml. Medidas: 115 x 179 x 56 mm.

O dispensador.



900
ml

CÓD.		
159993	-	1

DISPENSADOR MANUAL DE GEL OU SABÃO

Fabricado em abs. Com sistema anti gotas e fecho com chave de segurança. Cor branca. Capacidade: 900 ml. Medidas: 128 x 210 x 90 mm.

O dispensador.

Q-CONNECT®



1
LITRO

CÓD.	REF.		
36159	KF00884	-	1

DISPENSADOR MANUAL DE SABÃO

Fabricado em plástico. Porta com fechadura. Com visor. Capacidade 1 litro. Cor branca/cinza. Medidas: 135 x 240 x 95 mm.

O dispensador.



1
LITRO

CÓD.		
155685	-	1

DISPENSADOR MANUAL DE GEL OU SABÃO

Dispensador de sabão em espuma. A facilidade de utilização é garantida e oferece uma boa higiene das mãos a todos os utilizadores. Cor branca. Capacidade 1 litro. Medidas: 113 x 292 x 114 mm.

O dispensador.



280
ml

CÓD.		
162738	-	1

DISPENSADOR AUTOMÁTICO DE GEL OU SABÃO

Dispensador automático de sabão ou gel. Com indicador led. Deteta a mão e dispensa 1,4-5 g de sabão automaticamente. Funciona com 4 pilhas AAA (não incluídas). Capacidade: 280 ml. Medidas: 83 x 220 x 125 mm.

O dispensador.

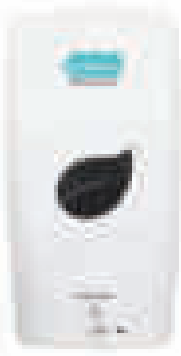

800
mlCÓD.  
160288 - 1**DISPENSADOR AUTOMÁTICO DE GEL OU SABÃO**

Dispensador para gel e sabão. Com tanque recarregável. Sensor de movimento infravermelhos, sem contacto. Válvula anti gotas compatível com todo tipo de líquidos como desinfetantes de mãos ou sabão. Kit de instalação incluído. Cor branca. Capacidade: 800 ml. Medidas: 125 x 270 x 140 mm. **O dispensador.**

Q-CONNECT®

1
LITROCÓD. REF.  
160225 KF10688 - 1**DISPENSADOR AUTOMÁTICO DE GEL OU SABÃO**

Adequado para sabão para as mãos e gel hidroalcoólico. Fabricado em ABS. Porta com fechadura e sensor com luz de indução que deteta os movimentos. Funciona com 4 pilhas nº 5 (pilhas não incluídas). Capacidade 1 litro. Cor branca/preta. Medidas: 115 x 130 x 27 mm. **O dispensador.**

TORK

1
LITROCÓD.  
159560 - 1**DISPENSADOR AUTOMÁTICO DE GEL OU SABÃO**

Dispensador de parede. Em espuma. Sensor automático. Cor branca. Capacidade de 1000 ml. Utiliza pilhas alcalinas de tipo C 4 (não incluídas). Medidas: 113 x 278 x 130 mm. **O dispensador.**

Q-CONNECT®

1
LITROCÓD. REF.  
160226 KF10689 - 1**DISPENSADOR AUTOMÁTICO COM SUPORTE DE GEL OU SABÃO**

Adequado para sabão para as mãos e gel hidroalcoólico. Fabricado em ABS. Porta com fechadura e sensor com luz de indução que deteta os movimentos. Funciona com 4 pilhas nº 5 (pilhas não incluídas). Capacidade 1 litro. Cor branca/preta. Medidas do dispensador: 130 x 115 x 27 mm. Medidas do suporte: Ø360 mm x 1010 + 510 mm. **O dispensador.**



Palmolive

300
mlCÓD.  
59958 - 1**SABÃO LÍQUIDO DE MÃOS COM DISPENSADOR**

Sabão líquido para mãos com dispensador. Com extratos 100% de origem natural. **Embalagem de 300 ml.**

dahi

500
mlCÓD.  
159952 - 1**SABÃO LÍQUIDO PARA AS MÃOS COM DISPENSADOR**

Sabão de mãos preloado. pH neutro. Com dispensador. Formulado à base de tensoativos especiais e princípios ativos suavizantes e nutritivos, ideais para a limpeza e cuidado da pele. **Embalagem de 500 ml.**

TORK

1
LITROCÓD.  
155686 - 1**SABÃO PARA AS MÃOS EM ESPUMA**

Para todo o tipo de pele. Sabão em espuma suave. Aroma delicado, suave e cremoso para disfrutar de uma lavagem de mãos agradável. Certificado com a ecoetiqueta da UE, símbolo de um comportamento respeitoso com o meio ambiente. **Embalagem de 1 litro.**



UNIDADE MÍNIMA DE VENDA



PERMITE A ABERTURA DE EMBALAGEM



MEDIDAS: LARGURA X ALTURA X PROFUNDIDADE

SERVIÇOS GERAIS

HIGIENE DAS MÃOS



5
LITROS

CÓD.
57155 - 1

GEL PARA AS MÃOS

K-SOAP é um gel de limpeza de mãos para uso geral, um produto com pH neutro, de alta concentração, especialmente formulado para limpeza de mãos. Este produto combina a poderosa ação do amoníaco e agentes tensoativos não iónicos derivados de óleo de côco, que eliminam a sujidade e os germes, com a ação protetora da pele. **Garrafa de 5 litros.**

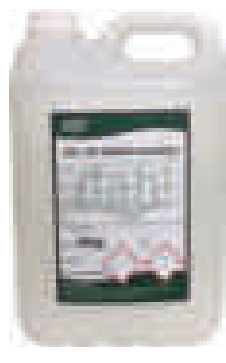

5
LITROS

CÓD.
154370 - 1

SABÃO PARA AS MÃOS

Gel de mãos. PH neutro que ajuda à limpeza e ao cuidado da pele. Deixa uma agradável sensação de suavidade na pele. **Garrafa de 5 litros.**



5
LITROS



CÓD.
159496 - 1

SABÃO LÍQUIDO BACTERICIDA PARA AS MÃOS

Sabão líquido para as mãos de cor verde, com propriedades higienizantes, baseado em tensoativos especiais e em princípios ativos suavizantes e nutritivos para a limpeza e cuidado da pele. **A garrafa de 5 litros.**

• BACTERIGEL G-2 :

Solução anti-séptica para pele e mãos. Líquido, que permite ser pulverizado graças ao seu spray, economizando produto e sendo altamente eficiente uma vez que chega a toda a palma da mão, servindo também para ser utilizado como desinfetante de telemóveis, teclados, maçanetas de porta,... Elimina 99,9% de vírus, bactérias, fungos e germes. Cumpre a norma europeia UNE 14476 - ativo frente a todos os vírus com revestimento (coronavírus). Base alcoólica (60% álcool) e amónio quaternário. Ph neutro. Testado para peles sensíveis sob controlo dermatológico.

• BACTERIGEL G-3 :

Gel viscoso anti-séptico para pele e mãos. Elimina 99,9% dos vírus, bactérias, fungos e germes. Cumpre a norma europeia UNE 14476 - ativo frente a todos os vírus com revestimento (coronavírus). Base alcoólica (70% álcool) e clorhexidina. Ph Neutro. Testado para peles sensíveis sob controlo dermatológico.

• BACTERIGEL G-4 :

Solução higienizante hidroalcoólica de evaporação rápida. Contém 75% de álcool. Contém glicerina, que proporciona um elevado grau de suavidade. PH Neutro.



60
ml

G-2

CÓD. CAPACIDADE
160149 60 ml - 1

GEL ANTI-SÉPTICO PARA MÃOS

Solução anti-séptica líquida para pele e mãos saudáveis. Virucida, bactericida, fungicida. Alto poder desinfetante graças ao seu elevado teor alcoólico, reforçado pela presença de amónio quaternário. Cumpre a Norma UNE-EN 14476, contra todos os vírus com revestimento (incluindo o coronavírus). Bactericida: UNE-EN 1276. Fungicida: UNE-EN 1650 contra fungos. Tratamento higiénico das mãos: UNE-EN 1500. Testado sob controlo dermatológico e pediátrico. Adequado para utilização em pele sensível em adultos e crianças com mais de 3 anos de idade. Hidrata e suaviza a pele. Elimina 99,9% de vírus, bactérias e germes. **O spray.**



AMBIENTADORES



CÓD.
155956 - 1

AMBIENTADOR ELÉTRICO

Ambientador elétrico. Permite controlar a intensidade. Recargas de aromas suaves e frescas duram até 80 dias. Recargas de 21,5 ml. **O ambientador.**



CÓD.
77429 - 1

AMBIENTADOR ELÉTRICO

Difusor de ambientador elétrico Ambipur Trivolution com intensidade regulável. Indicado para incluir a recarga Ambipur de 3 fragrâncias. Não inclui recargas. **O ambientador.**



Tudo para o Escritório



REFERÊNCIA	DESCRIÇÃO
159988	PACK 6 ROLOS DE PAPEL SECA MÃOS 145 m x 19,5 cm GOFRADO 2 CAPAS
159989	PACK 6 ROLOS DE PAPEL SECA MÃOS 150 m x 21 cm LISO 2 CAPAS
159990	CAIXA 20 PACKS 200 TOALHETES Z ECOPASTA 2 CAPAS: 22,5 x 21 cm
159991	CAIXA 20 PACKS 200 TOALHETES Z CELULOSE 2 CAPAS: 22,5 x 21 cm
159992	PACK 18 ROLOS DE PAPEL HIGIÊNICO JUMBO 2 CAPAS CELULOSE 140 m MANDRIL 45 MM

Frasco 500ml	Garrafa 1L	Garrafa 5L	DESCRIÇÃO
159952	---	154370	GEL DE MÃOS DERMO
---	---	159496	GEL DE MÃOS HIGIENIZANTE
---	---	159951	LIMPA CHÃO LIMÃO
---	159498	159497	PRODUTO DE LIMPEZA MULTI SUPERFÍCIES DESBAK
---	159500	159499	PRODUTO DE LIMPEZA HIGIENIZANTE DESINFETANTE DJ PLUS

SERVIÇOS GERAIS

AMBIENTADORES



21,5 ml

CÓD.		
155955	-	1

RECARGAS PARA AMBIENTADOR

Recarga para ambientador Ambipur. Fragrância nuvens de algodão. **A recarga de 21,5 ml.**

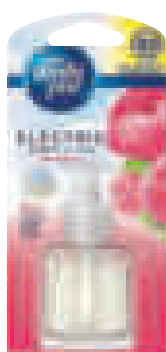

21 ml

CÓD.	AROMA		
155954	JAPONÊS	-	1
79948	FLORES ELEGANTES	-	1

RECARGA PARA AMBIENTADOR

Recarga para ambientador Ambipur Trivolution. 3 agradáveis fragrâncias. complementares. Para ambientador 77429. Recargas de 21 ml. **A recarga.**



250 ml

CÓD.		
59991	-	1

AMBIENTADOR COM RECARGA

Ambientador Air Wick Freshmatik, spray automático com sensor de presença. Deteta os movimentos e ajusta a fragrância. Dura até 50 dias. Fácil de usar. Recarga "Flor - Odor fresco de roupa limpa". Odor fresco, suave e duradouro. Inclui aparelho mais recarga de 250 ml e 2 pilhas. **O ambientador.**



250 ml

CÓD.	AROMA		
59962	FLORES BRANCAS	-	1
59963	NENUCO	-	1

RECARGAS PARA AMBIENTADOR

Recarga para aparelho Air. Odor fresco e suave. **A recarga de 250 ml.**



300 ml

CÓD.	AROMA		
59960	LAVANDA	-	1
59961	JASMIM DE BALI	-	1

AMBIENTADOR ESPRAY

Ambientadores instantâneos em aerosol. Aromas de grande durabilidade. Combate os maus odores e perfuma de forma agradável. **Spray de 300 ml.**



1 LITRO

CÓD.	AROMA		
79989	JASMIM	-	1
79990	MELÃO	-	1
79991	BAUNILHA/CANELA	-	1
155707	ROUPA LAVADA	-	1
155708	JEAN PAUL GAULTIER	-	1
155709	LAVANDA	-	1

AMBIENTADOR PULVERIZADOR

Ambientador desodorizante, destinado à eliminação de maus odores através dos seus agentes e essências. Ideal para estabelecimentos públicos, automóveis ou lugares muito concorridos. 8 horas de aroma. **Pulverizador de 1 litro.**



INSETICIDAS



CÓD.		
59977	-	1

INSETICIDA PARA BARATAS

Inseticida em pastilhas desenhado para eliminar baratas e os seus ovos com uma nova fórmula que mantém a sua eficácia do primeiro ao último dia durante 3 meses. Não mancham. **Pack de 6 unidades.**



600 ml

CÓD.		
59974	-	1

INSETICIDA SPRAY MOSCAS E MOSQUITOS

Inseticida em spray contra as moscas e mosquitos. Ação instantânea, mata ao contacto. Aroma frescura natural. **Inseticida de 600 ml.**





51 g

CÓD.		
59992	-	1

DESINFETANTE E AMBIENTADOR PARA SANITA

Produto para sanita que combina 4 componentes ativos: espuma de limpeza, fórmula anticálcio, protetor contra a sujidade e frescura extra. Atua como desinfetante e ambientador. Aroma natural. Conteúdo 51 g. **O ambientador.**

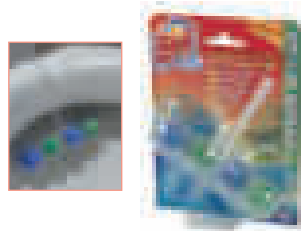

750 ml

CÓD.		
59986	-	1

LIMPA SANITAS

Limpa sanitas em gel com lixívia. Contém fórmula 4 em 1: limpa higienicamente, branqueia e abrilhanta. Fórmula densa e perfume fresco. **Garrafa de 750 ml.**



1400 ml

CÓD.		
59985	-	1

LIMPA SANITA

Com bioálcool. Fórmula especial que elimina a cal de todo o wc e consegue um resultado brilhante com um fresco odor a limpeza. **Garrafa de 1400 ml.**



5 LITROS

CÓD.		
57147	-	1

LÍQUIDO DE LIMPEZA PARA CASA DE BANHO

Detergente líquido concentrado com grande poder de limpeza e higienizante. Especialmente destinado a limpeza de casas de banho. A sua ação contínua no sistema de evacuação sanitária elimina os maus cheiros procedentes dos tubos, urinóis, etc. **A garrafa de 5 litros.**



DETERGENTES BACTERICIDAS



CÓD.	CAPACIDADE		
160150	60 ml	-	1
160152	750 ml	-	1

LÍQUIDO DE LIMPEZA HIGIENIZANTE DESINFETANTE PARA SUPERFÍCIES E MOBILIÁRIO BP-3

Poderoso desinfetante concentrado com tripla ação: bactericida, fungicida e virucida, numa base de amónio quaternário puro, com uma elevada persistência de aroma de eucalipto. Virucida: Em conformidade com a Norma UNEEN 14476, contra todos os vírus com revestimento (incluindo o coronavírus). Bactericida e fungicida. **O frasco pulverizador.**



1 LITRO

CÓD.		
57154	-	1

DETERGENTE BACTERICIDA

Produto de limpeza com um alto poder higienizante. Atua e seca rapidamente sem deixar marcas. Pensado para uma limpeza superficial e económica de superfícies duras não porosas. Produto totalmente biodegradável. **A garrafa de 1 l.**



CÓD.	APRESENTAÇÃO	CAPACIDADE		
159498	GARRAFA	1l	-	1
159497	GARRAFA	5l	-	1

DETERGENTE BACTERICIDA

Produto de limpeza higienizante e desodorizante geral para todos os tipos de superfícies laváveis. Contém amónio quaternário para combinar o efeito detergente e desodorizante com um efeito higienizante. Deixa uma película protetora na superfície que impede a recontaminação. **O detergente.**



CÓD.	APRESENTAÇÃO	CAPACIDADE		
159499	GARRAFA	5l	-	1

DETERGENTE HIGIENIZANTE DESINFETANTE

Desinfetante de limpeza para uso geral com propriedades bactericidas e fungicidas para uso em indústrias e instalações onde os alimentos são manuseados. Contém compostos de amónio quaternário, álcool e aditivos. Não é necessária nenhuma diluição prévia. Proporciona uma desinfecção e eliminação de bactérias e fungos que garante a salubridade das instalações. Pode ser aplicado em qualquer superfície lavável. **O detergente.**



SERVIÇOS GERAIS

DETERGENTES BACTERICIDAS



5
LITROS

CÓD.
57151 - 1

LÍQUIDO DE LIMPEZA MULTIUSOS

Poderoso gel de limpeza e higienizante de superfícies à base de uma mistura de tensoativos catiónicos, iónicos e álcool. Atua limpando e higienizando as superfícies sobre as que se aplica. Aplica-se por diluição, sendo necessário só uma pequena quantidade. É biodegradável e não deixa resíduos. **Garrafa de 5 litros.**

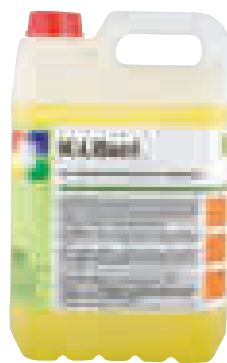

Embora este novo vírus (SARS-CoV-2) não esteja disponível para testes de eficácia, diferentes produtos de Sanytol (tais como Sanytol Multipurpose, Sanytol Household Cleaner, Sanytol Hydroalcoholic Gel for Me, Sanytol Disinfectant Stain Remover e Sanytol Home and Tissue) foram testados contra outra estirpe da mesma família, o coronavírus humano 229E, e provaram ser eficazes na sua eliminação. A comunidade científica assume que a mesma família de vírus, neste caso o coronavírus, tem uma estrutura tão semelhante que a sua sensibilidade aos produtos desinfetantes não deve variar. Por conseguinte, é de esperar que os produtos SANYTOL mencionados sejam eficazes contra o vírus COVID-19.



BACTERICIDA

CÓD.
160184 - 1

TOALHITAS DESINFETANTES PARA SUPERFÍCIES

Toalhetas desinfetantes multi-superfícies que matam 99,9% dos germes de forma rápida e conveniente. Eficaz contra as bactérias e fungos mais comuns em casa. Não mancha nem danifica superfícies delicadas, tais como madeira ou mármore. Toalhetas biodegradáveis. Dermatologicamente testado. **Pack de 30 toalhetas.**



CÓD.	CAPACIDADE		
160181	1,2l	-	1
160182	2l	-	1

DETERGENTE MULTI-SUPERFÍCIES

Produto de limpeza desinfetante multi-superfícies eficaz contra as bactérias mais comuns (como S. aureus ou E-coli) e fungos em casa (como os que causam Candidíase ou bolor vegetal). Foi também comprovadamente eficaz contra o vírus da gripe A (H1N1), coronavírus humano, e herpes simplex tipo 1. Remove a sujidade sem esforço e também desinfeta completamente. Em uso diluído é ideal para a limpeza de pavimentos e grandes superfícies como portas ou azulejos. Em uso direto, desinfeta e remove a sujidade obstinada, adequada para todos os tipos de pavimentos, mesmo os delicados como o parquet ou a mármore. Todos os tipos de superfícies tais como lavatórios, banheiras, lavatórios, bancadas. **O frasco.**



500
ml

CÓD.
160185 - 1

REMOVEDOR DE ODORES DESINFETANTE

Pulverização que elimina os maus cheiros pela raiz, eliminando os germes que os provocam, deixando um aroma agradável. Além disso, neutraliza os alérgenos de esporos de fungos, alérgenos de pó, alérgenos de gatos e pólen. Ideal para odores persistentes de urina, animais de estimação, suor corporal, vômito, humidade, pés, etc. **O frasco de 500 ml.**



300
ml

CÓD.
160183 - 1

AMBIENTADOR DESINFETANTE

Spray desodorizante e desinfetante para têxteis e superfícies que assegura uma higiene perfeita. Perfume agradável. A sua tripla ação desinfeta entre outras: bactérias: Pseudomonas aeruginosa, Staphylococcus aureus, Escherichia coli, Enterococcus Hirae Fungi: Trichophyton (pé de atleta), Candida Albicans e Aspergillus Niger. Vírus: Influenza vírus A H1N1 (vírus da gripe), Adenovírus Tipo 5, Poliovírus Tipo 1 e Coronavírus Humano 229E. Adequado para superfícies, caixotes do lixo, esgotos, puxadores, tapetes, cortinas, sofás, almofadas, sacos desportivos, camas para animais de estimação. Para o interior do carro, interior dos roupeiros, zonas com cheiro fechadas ou com humidade. **O frasco de 300 ml.**



750
ml

CÓD.
160180 - 1

DETERGENTE DESINFETANTE PARA COZINHAS

Desinfetante e desengordurante de cozinha que elimina 99,9% de germes e fungos. Eficaz contra bactérias como a salmonela, listeria ou E.coli, presentes nos alimentos crus. SEM lixívia. Não mancha a roupa nem danifica as superfícies. Não liberta vapores em contacto com outros produtos de limpeza. Elimina bactérias e germes como por exemplo: Candida albicans, Aspergillus Niger (bolor), Microsporium canis, Trichosporon cutaneum, Trichosporon asahii, Herpes simplex tipo 1, Influenza A H1N1 (gripe), Ácaros do pó, Alérgenos de gato (Feld D1), Alérgenos de pólen. Esporos de bolor. **Frasco de 750 ml.**



1,4
LITROSCÓD.  
59980 - 1**LÍQUIDO DE LIMPEZA MULTIUSOS**

Universal. Ideal para todas as superfícies e solos da casa. Fórmula com bioálcool para um resultado e uma limpeza perfeita. **Garrafa de 1,4 litros.**

BUGA
Clean5
LITROSCÓD.  
79956 - 1**LÍQUIDO DE LIMPEZA MULTIUSOS**

Produto especial para limpar facilmente qualquer superfície. Desengordura, abrilhanta e elimina a sujidade em todo o tipo de superfícies sem danificar. **Garrafa de 5 litros.**

5
LITROSCÓD.  
57152 - 1**LÍQUIDO DE LIMPEZA MULTIUSOS**

Produto com um elevado poder devido à sua inovadora fórmula, efetua uma limpeza em profundidade sem precedentes. Rápida secagem, não deixa manchas. **Garrafa de 5 litros.**



DESENGORDURANTES

650
mlCÓD.  
59981 - 1**DESENGORDURANTE**

Desengordurante com pistola pulverizadora. Ideal para a limpeza da cozinha e de todas aquelas superfícies onde se acumula gordura e sujidade extrema, inclusive sobre a roupa. Uso simples: pulverizar diretamente sobre a superfície a tratar, deixando atuar uns segundos e retirando com um pano húmido. Não necessita luvas, não irrita a pele. Apto para superfícies de uso alimentar. **Garrafa de 650 ml.**

1
LITROCÓD.  
57150 - 1**LÍQUIDO DESENGORDURANTE**

Produto pensado para a limpeza de cozinhas. É um detergente líquido com grande poder de limpeza e desengordurante, dissolvendo todo o tipo de gorduras independentemente da sua origem: animal ou vegetal. Não ataca o ferro nem os vidros. **Garrafa de 1 litro.**

5
LITROSCÓD.  
79988 - 1**LÍQUIDO AMONIAICAL
DESENGORDURANTE**

Líquido biodegradável de natureza amoniacal, solúvel em água, de espuma controlada e com um agradável aroma a pinho. Limpeza e higiene total. De uso geral. Recomendado para solos de hospitais, hotéis, salas de festas, colégios, estações de autocarros, etc. **Garrafa de 5 litros.**





LAVA LOIÇAS

CÓD.  
160179 - 1**LAVA LOIÇA EM PASTILHAS**

Pastilhas para a máquina de lavar loiça. Eficaz em todos os tipos de água e temperatura. Com grande poder para remover gorduras e resíduos de alimentos. Detergente clássico para lavagem de loiça, eficaz contra todos tipo de sujidade. **Caixa de 40 pastilhas.**

5
LITROSCÓD.  
154371 - 1**LAVA LOIÇA À MÃO**

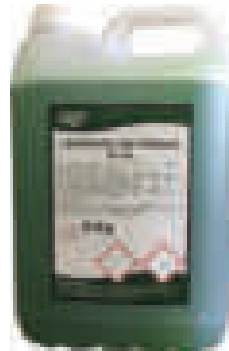
Lava loiça manual concentrado. De alto poder desengordurante e espuma para máximos resultados em todo o tipo de loiças. Graças à sua composição de pH neutro não danifica a pele. **Garrafa de 5 litros.**

1,5
LITROSCÓD.  
159953 - 1**LAVA LOIÇA À MÃO**

Lava loiça manual para a limpeza de todo tipo de loiça e utensílios de cozinha. Limpa e desinfecta sem danificar as mãos, deixando os pratos limpos e brilhantes. Devido à sua adequada fórmula, também pode ser utilizado para a limpeza geral diária de todo tipo de superfícies laváveis como pavimentos, azulejos, paredes, aço inoxidável, etc. **A garrafa de 1,5 l.**



SERVIÇOS GERAIS

ANTICALCÁRIO



500 ml

CÓD.  
59988 - 1

LÍQUIDO ANTICALCÁRIO

Anticalcário em gel líquido. Elimina sem esforço as acumulações de calcário, devolvendo ao wc todo o brilho e esplendor. **Garrafa de 500 ml.**

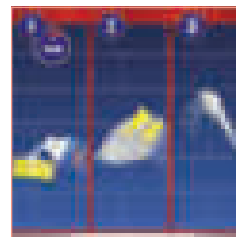

LIMPA VIDROS



750 ml

CÓD.  
59987 - 1

LIMPA VIDROS COM PISTOLA PULVERIZADORA

Limpa vidros com pistola pulverizadora. Cristalino. Oferece um brilho perfeito, uma transparência máxima e um resultado sem marcas em todas as janelas. Fórmula inovadora que elimina rápida e facilmente toda a sujidade e marcas, deixando um agradável odor a limpo. Pulverizar a 20 cm da superfície. Limpar com um pano suave, limpo e seco.

Pulverizador de 750 ml.

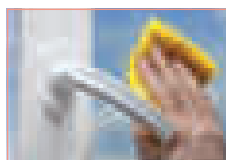

5 LITROS

CÓD.  
57149 - 1

LIMPA VIDROS

Limpa vidros e abrillantador de uso doméstico com um alto poder desengordurante formulado com bioalcoól. Atua e seca rapidamente. Pensado para uma limpeza de superfícies duras não porosas, como por exemplo, cristais, cerâmica, etc., também limpa e desengordura ecrãs.

Garrafa de 5 litros.

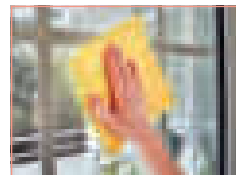

LIMPEZA DE CHÃO



CÓD.  
155665 - 1

ESCOVA PARA JUNTAS

Limpa todos os cantos, graças às suas duas cabeças. Um lado de fibra macia que percorre todos os sitios. Do outro lado de fibra dura que remove manchas de sujidade sem danificar. Medidas: 275 x 28 x 4 mm. **A escova.**



CÓD.  
70004 - 1

APANHADOR DE LIXO COM CABO

Calha em borracha. Adapta-se melhor à superfície e facilita o seu uso. Cor azul. Com cabo incluído. Medidas: 23 x 80 cm. **O apanhador.**

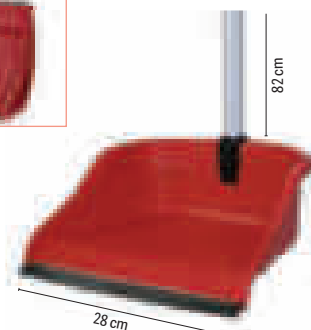
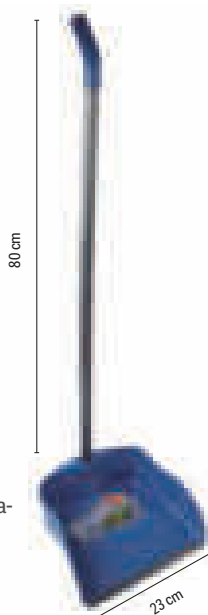

CÓD.  
62879 - 1

APANHADOR COM CABO DESMONTÁVEL

Apanhador com perfil de borracha. Facilita o uso e adapta-se melhor à superfície. Cor vermelho. Cabo desmontável que facilita para guardar e poupar espaço. Medidas: 28 x 82 cm. **O apanhador.**

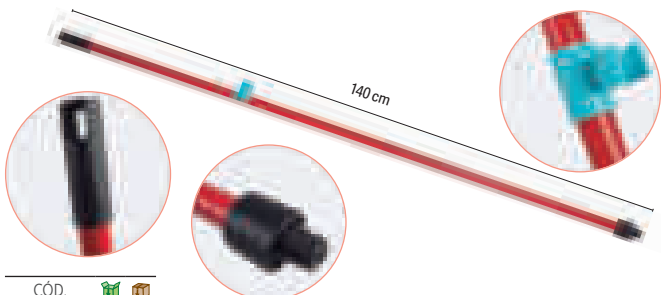

CÓD.  
70005 - 1

CABO COM ADAPTADOR

Cabo universal, útil para vassoura ou esfregona. Fabricado em metal. Inclui adaptador. Medida: 140 cm. **O cabo.**

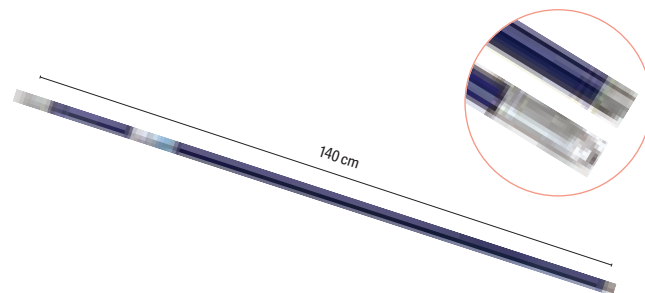

CÓD.  
62877 - 1

CABO UNIVERSAL

Cabo universal apto para esfregona ou escova. Fabricado em metal. Cabo com gancho giratório. Medida: 140 cm. **O cabo.**





CÓD.  
79963 - 1

ESCOVA BÁSICA SEM CABO

Escova básica. Filamentos sintéticos em cor rosa. Não inclui cabo. Medidas: 300 x 120 x 90 mm.

A escova.

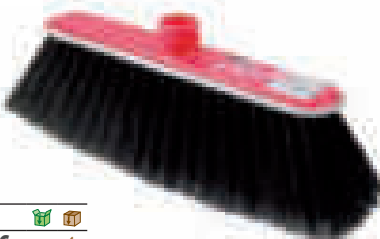

CÓD.  
62876 - 1

ESCOVA MULTIUSOS SEM CABO

Escova multiusos. Filamentos sintéticos e cantos de borracha à prova de choques. Não inclui cabo. Medidas: 30 cm. **A escova.**

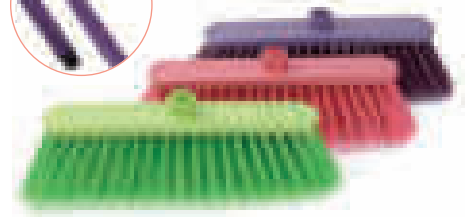
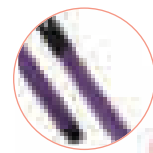

CÓD.  
62875 - 1

ESCOVA BÁSICA COM CABO

Escova básica. Filamentos de polipropileno. Cabo de metal incluído de 130 cm. **A escova.**





CÓD.  
154182 - 1

ESCOVA DE CEDRA DURA

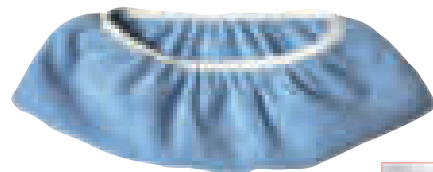
Escova completa, com mola e cabo. Cerdas reforçadas polipropileno. Medidas: 52 x 9 cm. **A escova.**



CÓD.  
62874 - 1

COBERTOR DE ESCOVAS

Bolsa para cobrir as escovas fabricada em microfibra. Elástica e adaptável. Oferece muito bons resultados em todo tipo de superfícies e reduz o uso de detergente. Económico e ecológico. Medidas: 35 x 11,5 cm. Peso: 66 g. **O cobertor de escova.**

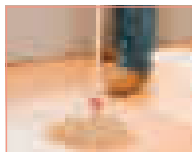

CÓD.  
70000 - 1

ESFREGONA DE FIOS DE ALGODÃO

Esfregona profissional com fios de algodão. Mais resistente. Entrelaçado especial que faz com que não se desfie nem deixe pêlo. Peso: 220 g. **A esfregona.**



CÓD.  
79964 - 1

ESFREGONA ULTRA SECAGEM

Esfregona treçada ultradrying de celulose. Super larga. Oferece a máxima absorção e secagem graças às suas tiras absorventes. Inclui adaptador universal. Peso: 200 g. **A esfregona.**

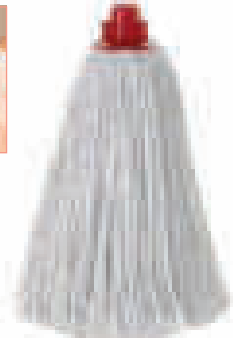

CÓD.  
36373 - 1

ESFREGONA ULTRA SECAGEM

Facilita a limpeza de todo tipo de superfícies. Proporciona uma secagem rápida graças às tiras super absorventes. Peso: 120 g. **A esfregona.**



CÓD.  
62883 - 1

ESFREGONA MULTISUPERFÍCIES

Desenhada para todo o tipo de superfícies. Garante maior poder de limpeza e absorção. Peso: 120 g. **A esfregona.**

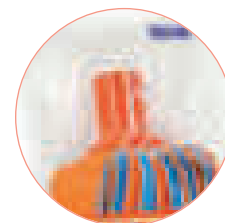

CÓD.  
62887 - 1

ESFREGONA MICROFIBRAS

Esfregona com tiras de microfibra desenhadas para obter maior absorção e duração. Super resistente. Efeito abrillantador e polimento em todas as superfícies. Peso: 163 g. **A esfregona.**



CÓD.  
59999 - 1

ESFREGONA MICROFIBRAS

Esfregona de microfibras. Oferece a máxima absorção, não deixando rasto no chão. Design especial entrelaçado que faz com que não se desfie e proporciona uma secagem instantânea. Não inclui adaptador universal. Peso: 168 g. **A esfregona.**

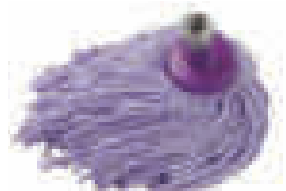

SERVIÇOS GERAIS

LIMPEZA DE CHÃO



CÓD.	PIEZA		
62880	MOPA	-	1
62881	RECARGA	-	1

SUPORTE E RECARGA PARA MOPAS

Mopa completa para limpeza, lavagem e eliminação do pó. Multiusos. Base de microfibras. Cabo telescópico com casquilho rotativo a 360 graus. Medidas: 1545 x 140 x 70 mm. Recarga de mopa fabricado em microfibras. Função 2 em 1: lava, absorvendo a gordura e elimina o pó sem deixar rasto. Medidas: 25 x 14 cm. **A mopa.**

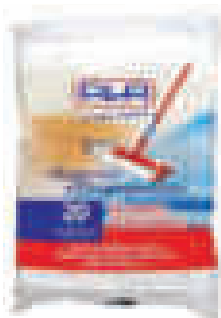

Q-CONNECT®

CÓD.	REF.		
72479	KF16540	-	1

CARRO DE LIMPEZA

Fabricado em polipropileno. Com rodas para uma fácil deslocação. Bolsa com fecho para poder retirar mais facilmente o saco do lixo. Duas prateleiras para depositar os artigos de limpeza. Plataforma para suporte do cabo da esfregona. Medidas: 58 x 24 x 96 cm. **O carro.**



CÓD.		
64907	-	1

RECARGA PARA MOPAS

Recarga para mopas. Útil para todas as superfícies. Para usar em ambas as faces. Medidas: 40 x 30 cm. **Bolsa de 20 unidades.**



32
LITROS

CÓD.		
155333	-	1

BALDE DE ESFREGONA COM RODAS

Carro de limpeza. Fabricado em polipropileno de alta resistência. Com 4 rodas giratórias de 75 mm de diâmetro para transportar facilmente. Com espremedor. Capacidade 32 litros. Medidas: 45,5 x 37 x 97 cm. Peso: 4,70 kg. **O balde.**



13
LITROS

CÓD.		
79962	-	1

BALDE DE ESFREGONA COM ESPREMEDOR

Balde de esfregona com espremedor. Forma circular. Cor azul. Com asa metálica. Fabricado em plástico. Capacidade 12 litros. **O balde.**



2
LITROSCÓD.
59978 - 1**LIXÍVIA**

Lixívia com agentes protetores para as fibras e as superfícies. Para lavagem à máquina e manual, e para a higiene e limpeza do lar.

Garrafa de 2 litros.1,5
LITROSCÓD.
79965 - 1**LIXÍVIA**Lixívia eficaz contra a sujidade com o máximo poder desinfetante. Com detergente e o clássico aroma de pinho. **Garrafa de 1,5 litros.**4
LITROSCÓD.
76221 - 1**LIXÍVIA**Lixívia apta para a limpeza de casa de banho, cozinhas, chão, etc.. **Garrafa de 5 litros.**1,5
LITROSCÓD.
78546 - 1**AMONIACO**Grande poder de limpeza e com múltiplas aplicações. **Garrafa de 1,5 litros.**1,5
LITROSCÓD.
153866 - 1**LIMPA CHÃO MARINHO**Limpa chão de 1,5 litros. Para todos os tipo de chãos, um agradável e fresco aroma Marinho. Com PH neutro. **Garrafa de 1,5 litros.**5
LITROSCÓD.
46834 - 1**LIMPA CHÃO AROMA LIMÃO**Produto altamente concentrado com aroma a limão. Proporciona uma secagem perfeita e um brilho excecional. **Garrafa de 5 litros.**5
LITROSCÓD.
159951 - 1**LLIMPA CHÃO AROMA LIMÃO**Produto concentrado para a limpeza de todo tipo de superfícies em geral. Contém um agradável perfume a limão que permanece no ambiente. A sua fórmula inclui potentes tensoativos que facilitam a eliminação de sujidade. pH 7,0 ± 0,5. **Garrafa de 5 litros.**5
LITROSCÓD.
79986 - 1**LIMPA CHÃO**Solúvel em água, sem espuma e com um agradável aroma. Ideal para utilizar na limpeza de solos de madeira, parquet sintético e PVC, incluído os solos de instalações da alimentares. Oferece uma limpeza e higiene total. **Garrafa de 5 litros.**5
LITROSCÓD.
57146 - 1**LIMPA CHÃO AROMA MAÇÃ**Agradável aroma a maçã. Para utilizar em qualquer tipo de chão, incluindo instalações alimentares. **Garrafa de 5 litros.**

UNIDADE MÍNIMA DE VENDA



PERMITE A ABERTURA DE EMBALAGEM



MEDIDAS: LARGURA X ALTURA X PROFUNDIDADE

SERVIÇOS GERAIS

ÁGUA DESTILADA



5
LITROS

CÓD.
64799 - 1

ÁGUA DESTILADA

Água destilada. Aplicações: bactérias, ótica, radiadores de veículos, etc.

A garrafa de 5 litros.



REMOVEDOR DE BOLORES E FUNGOS



500
ml

CÓD. PRODUTO
77461 REMOVEDOR
77462 REMOVEDOR SEM CLORO



REMOVEDOR DE BOLORES E FUNGOS

Elimina imediatamente bolores, fungos, algas e musgo em paredes, chão e juntas, tanto no interior como no exterior. Efeito visível em 10 minutos. **Pulverizador de 500ml.**

ESCOVAS PARA SANITAS

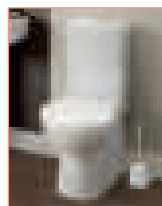

CÓD.
59937 - 1

ESCOVA PARA SANITA

Escova com suporte fabricada em plástico. 2 peças. **A escova.**



CÓD.
62882 - 1

ESCOVA PARA SANITA

Escova com suporte fabricada em plástico. 2 peças. **A escova.**



DESENTUPIDORES



500
ml

CÓD.
90055 - 1

DESENTUPIDOR DE CANOS

Desentupidor em gel indicado para as obstruções dos tubos de cozinha e casas de banho. Dissolve em 5 minutos. O seu gel concentrado é bastante eficaz. **Garrafa de 500 ml.**



1
LITRO

CÓD.
59995 - 1

DESENTUPIDOR DE CANOS

Desentupidor líquido de canos entupidos. Não danifica os canos e elimina todos os entupimentos. Gel denso. Atua em 15 minutos. **Garrafa de 1 litro.**





CÓD.  
59972 - 1

PANOS MICROFIBRA

Panos multiusos de microfibra. Limpeza ecológica, sem produtos químicos ideal para todo o tipo de superfícies. Absorve o lixo e o pó sem deixar rasto. Para limpeza em seco e húmido. Medidas: 390 x 300 mm. **Pack de 3 unidades.**

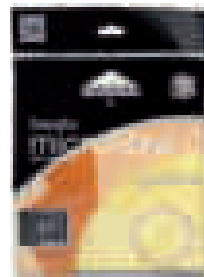

CÓD.  
62889 - 1



PANO MICROFIBRA LIMPA VIDROS

Pano de microfibra muito eficaz e resistente indicado para a limpeza de vidros, janelas e espelhos sem deixar rasto de marcas. Super absorvente e de secagem rápida. Medidas: 360 x 360 mm. **Pack de 1 unidade.**

CÓD.  
62890 - 1

PANO MICROFIBRA PARA PÓ

Pano de microfibra muito eficaz e resistente indicado para a limpeza do pó e móveis de madeira. Super absorvente e de secagem rápida. Medidas: 360 x 360 mm. **Pack de 1 unidade.**

CÓD.  
62891 - 1

PANO MICROFIBRA COM RECOBRIMENTO

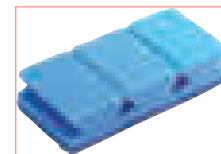
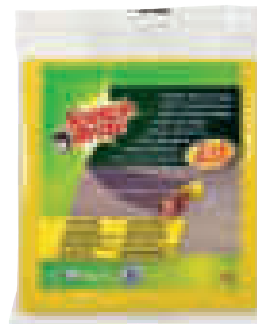
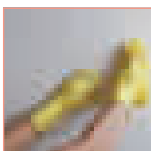

Pano de microfibra "acabamento perfeito", graças a uma combinação de microfibra e recobrimento de poliuretano que geram um altíssimo poder de limpeza e absorção. Para todo o tipo de superfícies. Medidas: 360 x 360 mm. **Pack de 1 unidade.**



CÓD.  
62888 - 1



PANO MULTIUSOS

Pano amarelo sintético muito suave e delicado com todas as superfícies. Indicado para a limpeza diária do lar. Medidas: 360 x 400 mm. **Pack de 9 unidades.**

CÓD.  
36725 - 1

PANOS DE LIMPEZA

Panos multiusos, adequado para a manutenção de superfícies (cristais, espelhos, plástico, metais, etc.). Pano amarelo sintético. Medidas: 380 x 400 mm. **Pack de 1 unidade.**

CÓD.  
62892 - 1

ESFREGÃO SALVA UNHAS

Esfregão que protege as mãos e unhas ao lavar. Não risca. Limpeza mais eficaz, rápida e cómoda sem danificar. Ideal para superfícies vitrocerâmicas, antiaderentes e em geral aquelas superfícies e materiais que precisam de mais cuidado. **Pack de 3 unidades.**

SERVIÇOS GERAIS

PANOS E LIMPA LOIÇAS



CÓD.		
59993	-	1

ESFREGÃO SALVA UNHAS

Esfregão para proteger as mãos e unhas no momento de lavar. A sua forma permite um melhor agarre e maior proteção de mãos e unhas. Esponja amarela por um lado e fibra verde pelo outro. Máxima eficácia e grande durabilidade. **Pack de 3 (2+1) unidades.**



CÓD.		
49760	-	1

ESPONJA SCOTCH-BRITE

Esponja para remover manchas sem necessidade de químicos nem outros removedores de manchas líquidas. Apresentação em blister. **Pack de 2 unidades.**

LIMPEZA DE JANELAS

Q-CONNECT®



CÓD.	REF.	PRODUTO		
75178	KF16751	LIMPA JANELAS	-	1
75179	KF16752	RECARGA	-	1

LIMPA JANELAS INDUSTRIAL

Limpa janelas industrial de 40 cm de largura. Cabo de plástico e folha de limpeza em tecido super absorvente. **O limpa janelas.**

Q-CONNECT®

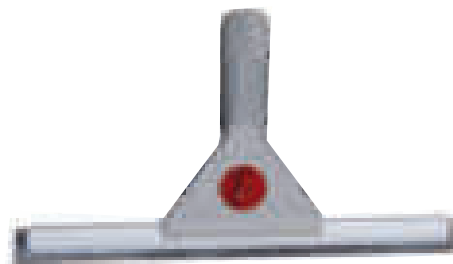

CÓD.	REF.		
75180	KF16753	-	1

LIMPA JANELAS INDUSTRIAL

Limpa janelas industrial de 40 cm de largura. Calha de aço e folha de limpeza de plástico. **O limpa janelas.**

ESPANADOR



CÓD.		
154372	-	1

ESPANADOR SINTÉTICO

De fibras sintéticas. Cabo de plástico. Medidas: 70 cm. **O espanador.**

LIMPEZA DE ROUPA

JOCCA



CÓD.		
162739	-	1

FERRO A VAPOR VERTICAL

Ferro a vapor vertical. Sistema anti gotas. Perfeito para engomar peças de vestuário diretamente no cabide. Botão de vapor contínuo (25 gr/min). Indicador luminoso de energia. Acessórios removíveis: escova de roupa delicada e removedor de algodão. Aquecimento rápido em 45 segundos. 1500 w. Depósito de 280 ml. Medidas: 170 x 290 x 120 mm. **O ferro.**



CÓD.		
49755	-	1

REMOVEDOR DE PÊLO

Com pega ergonómica para usar com facilidade e folhas recortadas. Rolo de 8,8 m. 56 utilizações. **O rolo.**

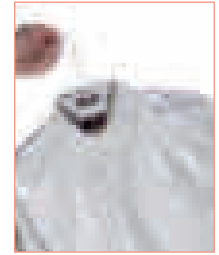

TIRA NÓDOAS

200
mlCÓD.
59989 - 1

TIRA NÓDOAS EM SPRAY

Tira nódoas em spray. Elimina as manchas a seco na roupa sem deixar marcas. Fácil de usar: agitar, pulverizar sobre a mancha a uns 15 cm, esperar que seque e posteriormente escovar. **Spray de 200 ml.**

CÓD. MEDIDAS
16713 620 x 1400 mm - 1

SACO GUARDA ROUPA

Galga 100 (25 microns). **Rolo de 5 sacos.**

SACOS DE LIXO



FOTO	CÓD.	COR	MEDIDAS	GALGA	FECHO FÁCIL	SACOS POR ROLO	LITROS	ECO
	59924	● PRETO	520 x 550 mm	70	-	20	20	- 1
	59925	● PRETO	520 x 600 mm	80	-	20	20	- 1
	59926	○ BRANCO	520 x 600 mm	70	-	20	20	- 1
	59927	● AZUL	520 x 600 mm	70	-	20	20	- 1
	59928	● VERMELHO	520 x 600 mm	70	-	20	20	- 1
	59929	○ TRANSPARENTE	520 x 600 mm	70	-	20	20	- 1
	36542	● AZUL	550 x 600 mm	120	SIM	20	23	- 1
	76257	● AMARELO	550 x 600 mm	120	SIM	15	23	- 1
	76259	○ BRANCO	550 x 600 mm	120	SIM	15	23	- 1
	76258	● LARANJA	550 x 600 mm	120	SIM	15	23	- 1
	76256	● PRETO	550 x 600 mm	120	SIM	15	23	- 1
	76255	● VERDE	550 x 600 mm	120	SIM	15	23	- 1
	36541	● PRETO	540 x 600 mm	100	-	25	23	- 1
	59930	● AZUL	700 x 900 mm	110	-	10	50	- 1
	59932	● PRETO	850 x 1050 mm	120	-	10	100	- 1
	59931	● AZUL	850 x 1050 mm	110	-	10	100	- 1
	59933	● AMARELO	850 x 1050 mm	110	-	10	100	- 1
	59934	● VERMELHO	850 x 1050 mm	110	-	10	100	- 1
	59935	○ BRANCO	850 x 1050 mm	110	-	10	100	- 1
	59936	● VERDE	850 x 1050 mm	110	-	10	100	- 1
	36543	● PRETO	900 x 1100 mm	200	-	10	100	- 1

SERVIÇOS GERAIS

CONTENTORES DE LIXO

Q-CONNECT®



20
LITROS



40
LITROS



58
LITROS

	CÓD.	REF.	CAPACIDADE	MEDIDAS		
1	75175	KF16748	20 l	34 x 24 x 45 cm	-	1
2	75174	KF16747	40 l	41 x 28 x 61 cm	-	1
3	75173	KF16746	58 l	47 x 33 x 76 cm	-	1

CONTENTOR EM PLÁSTICO COM TAMPA

Com tampa de balanço. Fácil abertura para retirar a bolsa. 2 asas para facilitar o transporte. Fabricada em plástico resistente. Cor cinza. **O contentor.**

155555



18
LITROS



27
LITROS



50
LITROS

	CÓD.	CAPACIDADE	MEDIDAS		
1	158564	18 l	33 x 40,5 x 28 cm	-	1
2	158565	27 l	38 x 45 x 32 cm	-	1
3	158566	50 l	41 x 63,5 x 36 cm	-	1

CONTENTOR EM PLÁSTICO COM TAMPA E PEDAL

Balde com pedal. Design moderno e simples. Graças ao seu pedal, evita o contacto com as mãos. É duradouro e resistente, fabricado em plástico fácil de limpar. Cor prata. **O contentor.**



12
LITROS

CÓD.		
79959	-	1

CONTENTOR EM PLÁSTICO COM TAMPA

Fabricado em polipropileno. Tampa basculante para ocultar e armazenar os resíduos facilmente. Tampa removível. Cor branca. Capacidade 12 litros. Medidas: 23 x 40 cm. **O contentor.**

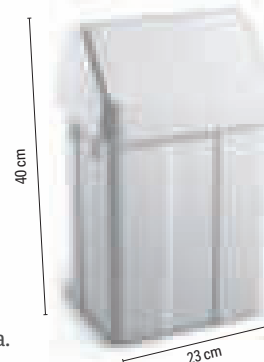

155555

35
LITROS

CÓD.		
155913	-	1

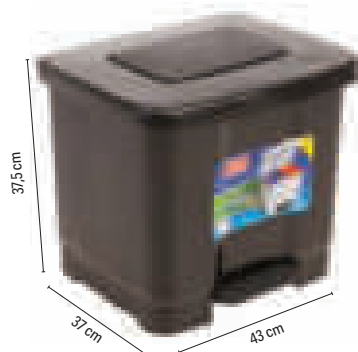

CONTENTOR COM PEDAL

Contentor com pedal com capacidade de 35 litros. É recomendado para reciclagem, pois possui dois compartimentos para separação de resíduos. Cor preta. Medidas: 43 x 37,5 x 37 cm. **O contentor.**

liderpapel



70
LITROS

CÓD.	REF.		
164126	CO01	-	1

CONTENTOR RECICLADO ECOUSE

Contentor de lixo de grande capacidade feito de papelão de dupla espessura e alta resistência. 100% reciclados e recicláveis. Montagem manual fácil. Entrada dupla disponível tanto no topo como na frente. Capacidade: 70 litros. Medidas: 45 x 65 x 35 cm. **O contentor.**

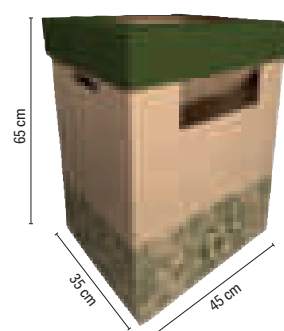

Q-CONNECT®



80
LITROS

CÓD.	REF.	COR	USO	MEDIDAS
36133	KF04237	-	1	

CONTENTOR EM PLÁSTICO

Com tampa redonda. De cor cinza. Tampa giratória. Abertura fácil para retirar o saco. Capacidade 80 litros. Medidas: 45 x 76 cm. **O contentor.**



100
LITROS

CÓD.	REF.	COR	USO	MEDIDAS
76223	-	1		

CONTENTOR DE LIXO EM PLÁSTICO COM TAMPA E ASAS

Fabricado em plástico resistente. 2 asas para um fácil transporte. Com fecho em ambos os lados para ajustar a tampa. Capacidade 100 litros. Para sacos dede 85 x 105 cm. Cor preta. Medidas: 50 x 69,5 cm. **O balde.**



Q-CONNECT®



100
LITROS

CÓD.	REF.	COR	USO	MEDIDAS	COR	USO
72482	KF16543	● AMARELO	PLÁSTICO E EMBALAGENS	37 x 75 x 47 cm	-	1
36130	KF04240	● AZUL	PAPEL E CARTÃO	51 x 80 x 52,5 cm	-	1
72484	KF16545	● CINZA	RESÍDUO ORGÂNICO	37 x 75 x 47 cm	-	1
72481	KF16542	● VERDE	VIDRO	37 x 75 x 47 cm	-	1

CONTENTOR EM PLÁSTICO COM TAMPA

Fabricado em plástico resistente. Com diferentes cores para facilitar a reciclagem. Capacidade 100 litros. Medidas: 37 x 75 x 47 cm. **O contentor.**

Q-CONNECT®



240
LITROS

CÓD.	REF.	COR	USO	MEDIDAS
36132	KF04242	● AZUL	-	1
156148	KF11291	● CINZA	-	1

CONTENTOR DE PLÁSTICO COM TAMPA

Contentor de grande capacidade com abertura mediante tampa superior. Possui 2 rodas que tornam o seu transporte muito fácil. Capacidade 240 litros. Fabricado em poliestireno de alta densidade. **O contentor.**



UNIDADE MÍNIMA DE VENDA



PERMITE A ABERTURA DE EMBALAGEM



MEDIDAS: LARGURA X ALTURA X PROFUNDIDADE

SERVIÇOS GERAIS

CONTENTORES DE LIXO



800
LITROS

CÓD.		
155330	-	1

CONTENTOR DE PLÁSTICO COM TAMPA

Fabricado em plástico. Com 4 rodas. Capacidade de 800 litros. Cor verde. Medidas: 126,9 x 136 x 77 cm. **O contentor.**



Q-CONNECT®

SENSOR DE PROXIMIDADE



	CÓD.	REF.	MEDIDAS	CAPACIDADE	FORMA	PILHAS		
1	156174	KF11307	25 x 38 cm	10 l	REDONDA	4 AAA	-	1
2	156175	KF11308	33 x 50 x 24 cm	30 l	RETANGULAR	4 AA	-	1
2	156176	KF11309	40 x 63 x 27 cm	60 l	RETANGULAR	6 AA	-	1
2	156177	KF11310	40 x 82 x 27 cm	80 l	RETANGULAR	6 AA	-	1

CONTENTOR METÁLICO COM TAMPA AUTOMÁTICA

Contentor fabricado em metal com acabamento de espelhado. Com sistema de abertura automática que deteta os movimentos. Resistente, higiénico e seguro. Funciona com pilhas. Pilhas não incluídas. Ideal para escritórios e restaurantes. **O contentor.**

Q-CONNECT®



45
LITROS

CÓD.	REF.		
72109	KF16550	-	1

CONTENTOR DE LIXO METÁLICO COM PEDAL

Fabricado em metal com 3 compartimentos e tampa plástica. Ideal para classificar o lixo e tornar mais fácil a reciclagem. Capacidade: 45 litros. Medidas: 60,5 x 48,5 x 34 cm. **O contentor.**

Para ver o resto da gama de cestos consulte o capítulo de Mobiliário deste catálogo

SUPORTES PARA SACOS



110
LITROS

CÓD.		
75937	-	1

SUPORTE PARA SACOS DE LIXO

Fabricado em plástico e aço resistente. Para sacos de 110 litros. Cor branca. Com rodas. Medidas: 45 x 85,3 x 40 cm. **O suporte.**



SUBSTRATO PARA PLANTAS



5
LITROS

CÓD.		
76222	-	1

SUBSTRATO PARA PLANTAS

Substrato universal para plantas de interior e exterior. Máxima qualidade. **Saco de 5 litros.**



SÉRIE: "SAÚDE NO ESCRITÓRIO".
LEVE UMA VIDA SAUDÁVEL NO SEU LOCAL DE TRABALHO.

INFORMAÇÃO

O tempo de trabalho

41% do tempo em que estamos despertos, passamos no nosso local de trabalho. Aumentar o conforto no posto de trabalho implica uma melhoria na produtividade e na motivação dos trabalhadores.



JOCCA



CÓD.
162734 - 1

VENTILADOR DE PÉ

Ventilador de pé com 3 velocidades. Grelha protetora. Cabeça reclinável. Regulável em altura. Oscilação 90°. Possibilidade de fixar a direção. Base em cruz para maior estabilidade (60 x 60 cm). Diâmetro: 40 cm. Medidas: 42 x 52 x 120 cm.

O ventilador.

JOCCA

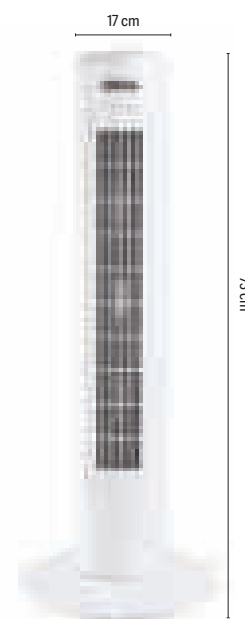

CÓD.
162736 - 1

VENTILADOR DE TORRE

Ventilador de torre com 3 velocidades. Sistema de oscilação. Altura: 73 cm. 45w. Medidas: 17 x 73 x 17 cm. **O ventilador.**

JOCCA

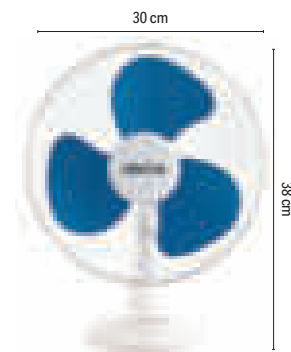

CÓD.
162735 - 1

VENTILADOR DE SECRETÁRIA

Ventilador de secretária com 3 velocidades. Sistema de oscilação e cabeça basculante. Diâmetro: 30 cm. Medidas: 17 x 38 x 35 cm. **O ventilador.**

emmodore

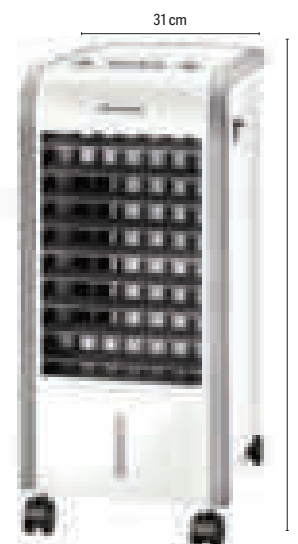

CÓD.
162733 - 1

CLIMATIZADOR

Climatizador frio/ calor e humidificador. Seletor de 3 velocidades. 60° de auto ajuste das lâminas. Inclui 2 blocos de gelo. Depósito de água de 3 l removível para facilitar o enchimento e a limpeza. Com rodas para uma deslocação mais cómodo. 220-240v. 50hz 80w/ 2000w. Medidas: 31 x 59 x 25 cm. **O climatizador.**



UNIDADE MÍNIMA DE VENDA



PERMITE A ABERTURA DE EMBALAGEM



MEDIDAS: LARGURA X ALTURA X PROFUNDIDADE

SERVIÇOS GERAIS

ELETRDOMÉSTICOS DE ESCRITÓRIO

JOCCA
AROMATIZANTES



300 ml

CÓD.		
162740	-	1

DIFUSOR DE AROMAS E HUMIDIFICADOR

Difusor de aromas e humidificador. 7 modos de iluminação diferentes. Inclui usb. Capacidade 300 ml. Medidas: 170 x 170 x 170 mm. **O difusor.**

JOCCA
AROMATIZANTES

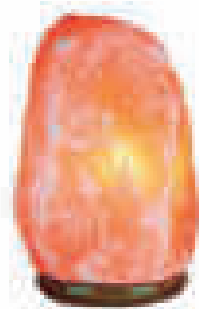

CÓD.		
162742	-	1

LÂMPADA DE SAL

Lâmpada de sal com base de madeira. Pedra de sal dos Himalaias. Luz alaranjada muito relaxante. Inclui lâmpada. 220-240v. 50/60hz. E14 max 25w. 220-240v. Peso: 1,85 kg. Medidas: 220 x 130 x 130 mm. **A lâmpada.**



CÓD.	ARTIGO		
75488	DESUMIDIFICADOR	-	1
75489	PASTILHA RECARGA	-	1
150106	PASTILHA RECARGA AROMA FRUTA	-	1
150107	PASTILHA RECARGA AROMA BAUNILHA	-	1
153704	PASTILHA RECARGA AROMA LAVANDA	-	1

DESUMIDIFICADOR

Desumidificador com tecnologia em pastilha. Absorve o excesso de humidade até 40% mais de eficácia comparando com outros desumidificadores e neutraliza os maus odores. Funciona sem eletricidade. Recarga pastilha 2 em 1. Cristais ultra ativos para uma maior absorção da humidade e tecnologia antiodor patenteada. Ideal para espaços até 22 m²/55 m³. Medidas: 189 x 241 x 118 mm. Peso: 0,45 kg. **O desumidificador.**

SÉRIE: "ALMOÇO NO ESCRITÓRIO".
ELETRDOMÉSTICOS PARA PODER COMER NO ESCRITÓRIO.

Lacor



CÓD.		
155927	-	1

TORRADEIRA

Torradeira elétrica horizontal com grelha em aço inoxidável que permite tostar todo o tipo de pão. Torradeira com regulação de temperatura até 360°C e com 6 níveis de potência. Bandeja de migalhas removível. Potência: 600w. Tamanho da grelha: 250 x 200 mm. Medidas: 360 x 65 x 210 mm. Peso: 1 kg. **A torradeira.**

Lacor



1,5 LITROS

CÓD.		
155926	-	1

CHALEIRA DE ÁGUA ELÉTRICA

Permite aquecer a água de maneira rápida e eficiente. Desliga automaticamente, é desativada quando atinge o nível de temperatura desejado. Cor branca com luz LED no botão de ligar. Incorpora filtro removível e lavável antical. Capacidade de 1,5 l. Medidas: 200 x 210 x 150 mm. **A chaleira.**

SÉRIE: "LIMPEZA" ELETRODOMÉSTICOS PARA LIMPAR O LOCAL DE TRABALHO

Q-CONNECT®

70
LITROS

CÓD.	REF.		
72480	KF16541	-	1

ASPIRADOR INDUSTRIAL

Aspirador industrial para limpeza em seco e com água. Totalmente higiênico, ideal para alérgicos. Com plataforma com rodas incorporadas para um transporte mais cómodo e fácil. Capacidade 70 litros. Potência: 2000W. Medidas: 60 x 102,5 x 54 cm. Peso: 9,5 kg. **O aspirador.**



iRobot®
Roomba®



CÓD.		
166247	-	1

ROBOT ASPIRADOR COMBO

Aspirador de robot e limpador de chão com sistema de navegação por giroscópio. Autonomia de 110 minutos. Ajuste da potência de limpeza. Compatibilidade com os assistentes do Google e Alexa. 4 escovas laterais, 3 panos de esfregar, 2 filtros de alta eficiência. Aspira o pó e a sujidade do chão graças à sua escova em forma de V e à sua potente aspiração. Navegação inteligente com sensores de rastreio para limpeza sistemática. Dimensões: 35 x 8,2 x 35 cm. **O robot aspirador.**



iRobot®
Roomba®



CÓD.		
166248	-	1

ROBOT ASPIRADOR i5

Robot aspirador de pó ligado WiFi com tecnologia iRobot Genius™: aprende com os seus hábitos de limpeza e sugere rotinas personalizadas que pode pôr em marcha com o Google Assistant e o Alexa. Sugere uma limpeza extra quando os níveis de pólen na sua área são elevados ou durante a época de desparasitação dos animais. Alta potência, 10 vezes mais potente sucção para resultados impecáveis. O sistema premium de limpeza em três fases remove tanto a sujidade visível como o pêlo de animais de estimação, bem como os alérgenos invisíveis e o pó. Dimensões: 35 x 8,2 x 35 cm. **O robot aspirador.**

iRobot®
Roomba®



CÓD.		
166249	-	1

ROBOT ASPIRADOR i5+

Robot aspirador de pó ligado WiFi com tecnologia iRobot Genius™: aprende com os seus hábitos de limpeza e sugere rotinas personalizadas que pode pôr em marcha com o Google Assistant e o Alexa. Sugere uma limpeza extra quando os níveis de pólen na sua área são elevados ou durante a época de desparasitação dos animais. Alta potência, 10 vezes mais potente sucção para resultados impecáveis. O sistema premium de limpeza em três fases remove tanto a sujidade visível como o pêlo de animais de estimação, bem como os alérgenos invisíveis e o pó. Esvaziamento automático. Dimensões: 35 x 8,2 x 35 cm. **O robot aspirador.**

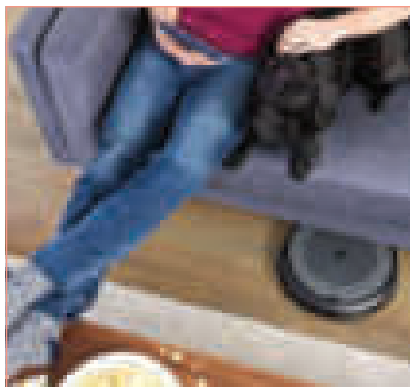

UNIDADE MÍNIMA DE VENDA



PERMITE A ABERTURA DE EMBALAGEM



MEDIDAS: LARGURA X ALTURA X PROFUNDIDADE

SERVIÇOS GERAIS

ELETRDOMÉSTICOS DE ESCRITÓRIO

Feljowes

ESPAÇOS PEQUENOS
12 m²

FILTRO
HEPA

CÓD.  
159628 - 1

PURIFICADOR DE AR DX5 ESPAÇOS PEQUENOS

Sistema de purificação em 4 fases, que captura 99,97% de pequenas partículas e impurezas tão pequenas como 0,3 microns, incluindo esporos de bolor, pólen, ácaros, micróbios, alérgenos transportados pelo ar e fumo de tabaco. Filtra o ar numa sala de 12 m² até 3 vezes em 1 hora com uma eficácia óptima. Filtra o ar numa sala de 40 m² 1 vez em 1 hora com baixa eficiência. Medidas: 692 x 184 x 216 mm. Peso: 4,51 kg. **O purificador de ar.**





LEITZ

ESPAÇOS PEQUENOS
23 m²

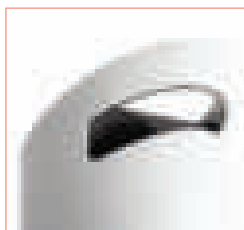
FILTRO
HEPA







FILTRO DE CARBONO PARA PURIFICADOR Z-1000

	CÓD.	MODELO		
1	163291	ALERGIAS E GRIPE	-	1
2	163293	ODORES E COVID	-	1
3	163295	ANIMAIS DE ESTIMAÇÃO	-	1



TAMBOR DE FILTRO HEPA 3 EM 1 Z-1000

	CÓD.	MODELO		
	163290	ALERGIAS E GRIPE	-	1
	163292	ODORES E COVID	-	1
	163294	ANIMAIS DE ESTIMAÇÃO	-	1

CÓD.  
159829 - 1

PURIFICADOR DE AR Z-1000 ESPAÇOS PEQUENOS

Melhora a qualidade do ar do seu espaço pessoal. Com filtragem DuPont™ reduz os poluentes no seu espaço pessoal e melhora a qualidade do ar na sua casa. Desenho elegante. Estilo compacto. Potência: 40 watts. Nível de ruído: 39 - 65 dB. Entrada de ar 360°. O ar muda duas vezes por hora em espaços de 23 m². Medidas: 200 x 460 x 200 mm. Peso: 3,5 kg. **O purificador de ar.**

orium

CÓD.  
161821 - 1

MEDIDOR DE AR

Feito em abs, branco, display de valores de CO₂, humidade, temperatura e tempo. Ecrã LCD com emojis mostrando quando os valores CO₂ são bons ou demasiado altos. A ventilação adequada reduz o risco de infeção por corona vírus ou outros vírus e bactérias que se podem propagar através de aerossóis. Fonte de alimentação: adaptador AC ou 2 pilhas AA (não incluídas). Medidas: 80 x 80 x 25 mm. Peso: 100 g. **O medidor de ar.**





ESCOLAR E TRABALHOS MANUAIS



ESCOLAR E TRABALHOS MANUAIS

ÍNDICE DE ÍCONES



Triangular



Quadrado



Redondo



Hexagonal



Ponta fina-slim



Ponta média



Ponta grossa



Ponta grossa-jumbo



Dupla ponta



Ponta de pincel



Ponta inquebrável



Lavável

LÁPIS DE COR

liderpape



CÓD.	REF.	UDS./CAIXA		
34245	LC01	12 LÁPIS	-	1
34246	LC03	18 LÁPIS	-	1
34247	LC04	24 LÁPIS	-	1

LÁPIS DE COR

Cores intensas. Ideais para uso escolar. Mina extra resistente. Escrita suave e uniforme. Altura do lápis: 174,5 mm. Diâmetro do lápis: 5,6 mm. Diâmetro da mina: 2,9 mm. Caixa de cartão plastificada. **A caixa.**

liderpape



CÓD.	REF.		
06183	LC11	-	1

LÁPIS DE COR SCHOOL PACK

Lápis hexagonais ideais para uso na escola. Cores intensas. Mina extra resistente. Escrita suave e uniforme. Ideal para turmas. Altura do lápis: 174,5 mm. Diâmetro do lápis: 5,6 mm. Diâmetro da mina: 2,9 mm. 12 cores x 12 unidades. **Pack de 144 lápis.**

liderpape

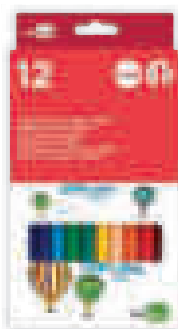

CÓD.	REF.		
34249	LC02	-	1

LÁPIS DE COR TRIANGULARES JUMBO

Cores intensas. Especial para crianças que começam a pintar. Fácil manuseamento, graças à sua forma triangular. Mina extra resistente. Caixa de 12 lápis com apara-lápis. Altura lápis: 174,5 mm. Diâmetro lápis: 9,6 mm. Diâmetro mina: 5 mm. **Caixa de 12 lápis.**

Pentel Arts



CÓD.	UDS./CAIXA		
64171	12 LÁPIS	-	1
64172	24 LÁPIS	-	1

LÁPIS DE COR

Lápis de cor hexagonais de madeira suave. Com cores claras e brilhantes. Grande suavidade ao desenhar e resistência à rutura. Fabricados com madeira de florestas sustentáveis. Minas de 3 mm para maior resistência e duração. **A caixa.**



ALPINO



CÓD.	UNIDADES		
62774	132 + 12 LÁPIS	-	1
59107	288 LÁPIS	-	1

LÁPIS DE COR CLASSBOX FESTIVAL

Escrita suave. Alta resistência à rutura. Cores brilhantes. Ideal para a escola. 6 apara lápis incluídos. Altura do lápis: 175 mm. Diâmetro do lápis: 6,9 mm. Diâmetro da mina: 3 mm. 12 cores diferentes. **A caixa.**

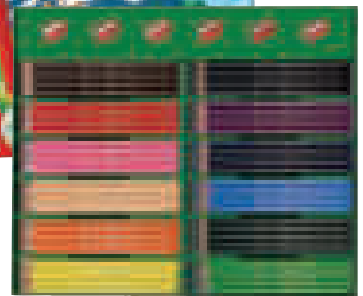

CÓD.		
38205	1	12

LÁPIS DE COR EVOLUTION

Lápis de cor com corpo hexagonal. Ecolution. Fabricados com 50% de material reciclado. Ultra resistentes e fáceis de afiar. Resistentes às mordidas. Cores vivas e com grande poder de cobertura. Recomendados a partir de 5 anos. Altura de lápis: 175 mm. Diâmetro do lápis: 7 mm. Diâmetro da mina: 3 mm. **Caixa de 12 lápis.**

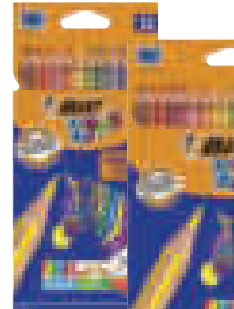

SEM MADEIRA



CÓD.	UNIDADES		
150475	12 LÁPIS	-	1
150476	18 LÁPIS	-	1
150477	24 LÁPIS	-	1

LÁPIS DE COR STRIPES

Lápis de cor sem madeira. Ponta ultrarresistente. Máxima segurança: não lasca. Fácil de sacar a ponta. Mina pigmentada de 3,2 mm com grande capacidade de cobertura. Diâmetro da mina: 3,2 mm. **A caixa.**



CÓD.	UNIDADES		
162755	12 LÁPIS	-	1
162756	24 LÁPIS	-	1
162757	36 LÁPIS	-	1

LÁPIS DE COR

Corpo hexagonal. Fabricados com resina. Não se partem ou lascam. Apresentados em tubo de metal. Inclui apara lápis na tampa. Mina de 3 mm. **O tubo.**



CÓD.		
156205	-	1

LÁPIS DE COR PASTEL

Lápis hexagonais. 12 cores pastel. Cores brilhantes. Laváveis. Mina de 3,3 mm segura e resistente a quedas. **Caixa de 12 lápis.**



CÓD.	UNIDADES/CAIXA		
49290	12 LÁPIS	-	1
49291	24 LÁPIS	-	1
52192	36 LÁPIS *	-	1
52193	48 LÁPIS *	-	1

* Apara lápis grátis.

LÁPIS DE COR

Ecolápis de cor com forma hexagonal. Fabricados a partir de madeira 100% reflorestada, gerida de forma sustentável. Cores intensas e brilhantes de aplicação extra suave. Mina protegida contra a quebra por um processo especial de colagem SV. Fáceis de afiar. Caixa de cartão. Altura do lápis: 175 mm. Diâmetro do lápis: 7,42 mm. Diâmetro da mina: 3,25 mm. **A caixa.**





CAIXA METÁLICA



CÓD.	UNIDADES/CAIXA		
75344	12 LÁPIS	-	1
75345	24 LÁPIS	-	1
75346	36 LÁPIS	-	1



LÁPIS DE COR
Ecolápis de cor de alta qualidade com forma hexagonal. Cores intensas e brilhantes de aplicação extra suave. Mina protegida contra a rutura pelo processo especial de colagem SV. Com espaço para escrever o nome. Estojo de metal. Altura do lápis: 175 mm. Diâmetro do lápis: 8 mm. Diâmetro da mina: 3,3 mm. **A caixa.**



SCHOOL PACK



CÓD.		
78295	-	1

LÁPIS DE COR STILNOVO SCHOOLPACK
Lápis de cor hexagonais, envernizados na cor da mina com os cantos prateados. Mina de qualidade superior de 3,3 mm de diâmetro. Fáceis de afiar, ideais para a escola. Dispõem de espaço para escrever o nome. Cores intensas. 12 cores x 16 lápis. **Caixa de 192 lápis.**



N



CÓD.	UNIDADES		
166237	12 LÁPIS	-	1
166238	18 LÁPIS	-	1

LÁPIS DE COR GREENCOLORS
Lápis de cor com forma hexagonal. Com desenho de riscas brancas. Alta qualidade das minas com diâmetro de 2,5 mm. Estojo de cartão com cores sortidas. **A caixa.**





CÓD.	UNIDADES/CAIXA		
31227	12 LÁPIS	1	10
31228	24 LÁPIS	-	1
155095	36 LÁPIS	-	1

LÁPIS DE COR STILNOVO
Lápis de cor hexagonais. Com espaço na parte lateral para escrever o nome. Caixa de cartão. Altura do lápis: 175 mm. Diâmetro do lápis: 7 mm. Diâmetro da mina: 3,3 mm. **A caixa.**





CÓD.		
153560	-	1

LÁPIS DE COR SKIN TONES
Lápis de cor hexagonais, com tons que simulam as cores da pele humana. Envernizados na cor da mina com cantos prateados. Fáceis de afiar, ideais para a escola. Diâmetro do lápis: Ø 6,8 mm de espessura, com mina de qualidade superior de diâmetro Ø 3,3 mm e cores alegres e intensas. **Caixa de 12 lápis.**





CÓD.	UNIDADES/CAIXA		
78082	12 LÁPIS	-	1
153669	18 LÁPIS	-	1
78083	24 LÁPIS	-	1
153670	36 LÁPIS	-	1

LÁPIS DE COR NORIS COLOUR
Lápis de formato hexagonal com superfície suave e ergonómica. Maior resistência à rutura. Com riscas pretas e da cor da mina. Lápis ecológicos fabricados com material WOPEX, em madeira procedente de florestas de gestão sustentável. Com certificado PEFC. Cores sortidas. Altura do lápis: 175 mm. Diâmetro do lápis: 7 mm. Diâmetro da mina: 3 mm. **A caixa.**

GIOTTO



CÓD.		
58477	1	5

LÁPIS DE COR TRIANGULARES MEGA TRI

Lápis de cor fabricados em madeira. Forma triangular. Corpo da cor da mina. Mina grossa de 5,5 mm, super resistente e de grande duração. Ideal para os mais pequenos. Altura do lápis: 176 mm. Diâmetro do lápis: 10 mm. Diâmetro da mina: 5,5 mm. **Caixa de 12 lápis.**



JOVI



CÓD.		
75161	-	1

LÁPIS DE COR TRIANGULARES MAXI

Lápis de cor de tamanho grande. Fabricados em madeira, têm forma triangular para um melhor agarrar. Ideal para os mais pequenos. Muito resistentes. Altura do lápis: 175 mm. Diâmetro do lápis: 10 mm. Diâmetro da mina: 5 mm. **Caixa de 12 lápis.**



LYRA



CÓD.	UNIDADES/CAIXA	TIPO	MINAS		
49182	5 LÁPIS	NORMAL	4,25 mm	1	5
49180	24 LÁPIS *	SLIM	3,3 mm	-	1

* Inclui apara lápis.

LÁPIS DE COR TRIANGULARES GROOVE

Lápis de cor triangulares. Ergonómicos com corpo irregular. Caixa de cartão. Com grip natural e fissuras antideslizantes para um melhor suporte para o polegar. Altura do lápis: 177 mm. **A caixa.**



Maped



CÓD.	UNIDADES/CAIXA		
43248	12 LÁPIS	-	1
43249	24 LÁPIS	-	1

LÁPIS DE COR TRIANGULARES COLOR'PEPS

Lápis de cor com forma triangular para um melhor manuseamento. Ideal para crianças pequenas. Mina resistente. Caixa de cartão. Altura do lápis: 175 mm. Diâmetro do lápis: 7 mm. Diâmetro da mina: 5 mm. **A caixa.**



Maped



CÓD.		
150182	-	1

LÁPIS DE COR TRIANGULARES STAR

Lápis de cor triangulares color peps. Cores brilhantes. Caixa metálica de 48 lápis em cores sortidas. Altura do lápis: 175 mm. Diâmetro do lápis: 7 mm. Mina de 2,9 mm. **A caixa.**



CAIXA METÁLICA

ESCOLAR E TRABALHOS MANUAIS

LÁPIS DE COR



CÓD.	UNIDADES/CAIXA		
28514	12 LÁPIS	-	1
28517	18 LÁPIS	-	1

LÁPIS DE COR TRIANGULARES TRIO THICK

Lápis de cor com forma triangular para um melhor manuseamento. Ideal para crianças pequenas. Estojo de cartão. Cores intensas. Altura do lápis: 175 mm. Diâmetro do lápis: 8 mm. Diâmetro da mina: 4,2 mm. **A caixa.**



CÓD.		
33948	-	1

LÁPIS DE COR TRIANGULARES NORIS COLOUR

Lápis de cor triangulares tipo slim. Em caixa de cartão. Afia fácil com todos os aparalápis. Sistema com mina ABS, que aumenta 30% a sua resistência a ruturas. Lápis ecológicos, provenientes de florestas geridas de forma sustentável. Altura do lápis: 175 mm. Diâmetro do lápis: 7 mm. Diâmetro da mina: 3 mm. **Caixa de 12 lápis.**



CÓD.		
49043	-	1

LÁPIS DE COR TRIANGULARES NORIS JUMBO 128

Lápis de cor triangulares, fabricado com material WOPEX ecológico, com madeira certificada PEFC, procedente de florestas. Maior resistência da mina. Cores intensas. Superfície suave ergonómica. Lápis de 175 mm. Diâmetro do lápis: 9 mm. Diâmetro da ponta: 4 mm. Cores sortidas. **Caixa de 12 lápis.**

MILAN



CÓD.		
163564	-	1

LÁPIS DE COR SUNSET

Lápis de cor com mina grossa de 3,5 mm. Fabricados em madeira preta de tília. Corpo redondo. Mina resistente à quebra. Madeira proveniente de florestas sustentáveis. 6 cores: branco, amarelo, lilás, rosa, turquesa e preto. **O blister.**

LÁPIS DE COR AGUARELÁVEIS



CÓD.	REF.	UNIDADES/CAIXA		
77473	LC09	12 LÁPIS	-	1
163283	LC12	24 LÁPIS	-	1

LÁPIS DE COR AGUARELÁVEIS

Lápis de cor hexagonais para aguarelar. Ideais para uso escolar. Com cores intensas e brilhantes que permitem usar os lápis de forma convencional ou molhar para obter um acabamento aguarela. Corpo da cor da mina. Altura do lápis: 174,5 mm. Diâmetro do lápis: 7 mm. Diâmetro da mina: 4 mm. **A caixa.**

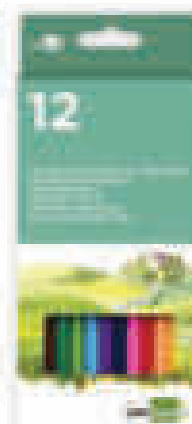

Pentel *Arts*



CÓD.	UNIDADES/CAIXA		
64173	12 LÁPIS	-	1
64174	24 LÁPIS	-	1

LÁPIS DE COR AGUARELÁVEIS

Lápis de cores hexagonais de madeira suave. Com cores claras e brilhantes que se misturam com facilidade. Permitem criar efeitos artísticos. Grande suavidade ao desenhar e resistência à rutura. Fabricados com madeira de florestas sustentáveis. Minas de 3 mm para maior resistência e duração. Estojo de cartão. **A caixa.**

GIOTTO



CÓD.	UNIDADES/CAIXA		
59884	12 LÁPIS	-	1
59885	24 LÁPIS	-	1

LÁPIS DE COR AGUARELÁVEIS STILNOVO

Lápis hexagonais. Permitem criar efeitos artísticos. Cores intensas e brilhantes. Mina aguarelável de qualidade superior, com corpo da mesmo cor da mina. Caixa de cartão. Altura do lápis: 178 mm. Diâmetro do lápis: 7 mm. Diâmetro da mina: 3,3 mm. **A caixa.**

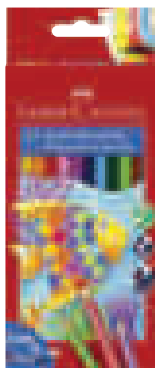

CÓD.	UNIDADES / CAIXA		
52194	12 LÁPIS	-	1
52195	24 LÁPIS	-	1

LÁPIS DE COR AGUARELÁVEIS

Ecolápis de cores com forma hexagonal. Cores intensas e brilhantes de aplicação extra suave. Mina protegida contra a rutura. Fáceis de afiar. Contêm duas cores metálicas. Caixa de cartão. Altura do lápis: 175 mm. Diâmetro do lápis: 7,42 mm. Diâmetro da mina: 3,3 mm. **A caixa.**



CAIXA METÁLICA



CÓD.	UNIDADES/CAIXA		
79904	12 LÁPIS	-	1
79905	24 LÁPIS	-	1

LÁPIS DE COR AGUARELÁVEIS COLOUR GRIP

Ecolápis de cor fabricados a partir de madeira 100% reflorestada gerida de uma forma sustentável. Forma triangular ergonómica e zona de aderência patenteada para uma escrita confortável e segura, ideal para crianças. Adequado tanto para destros como para canhotos. Mina altamente pigmentada oferece cores super intensas. Mina protegida contra quebras pelo processo especial de colagem de SV. Cores brilhantes e aguareláveis. Fácil de afiar. Lavável na maioria dos tecidos. Com espaço para escrever o nome. Estojo de metal. Altura do lápis: 175 mm. Diâmetro do lápis: 8 mm. Diâmetro da mina: 3,3 mm. **A caixa.**

Flitkem



CÓD.		
90232	-	1

LÁPIS DE COR AGUARELÁVEIS

Lápis resistentes, de cor intensa e aplicação suave. Com rótulo protetor de papel. Todas as cores são aguareláveis. Não tóxico. **A caixa.**



ESCOLAR E TRABALHOS MANUAIS

LÁPIS DE COR AGUARELÁVEIS

LYRA



ECO

CÓD.	UNIDADES		
52740	-	1	

LÁPIS DE COR AGUARELÁVEIS GROOVE

Lápis de cor aguareláveis. Lápis 3 em 1, são lápis, cera e são aguareláveis. Lápis ergonômico triangular e solúvel em água. Ergonômico graças às suas fissuras. Zona de grip natural sem materiais adicionados. Caixa de cartão de 12 cores. Altura do lápis: 120 mm. Diâmetro do lápis: 15 mm. Diâmetro da mina: 10 mm. **Caixa de 12 lápis.**

STABILO

N

TOP



CÓD.	UNIDADES		
165017	12 LÁPIS	-	1
165018	24 LÁPIS	-	1

LÁPIS DE COR AQUACOLOR

Lápis de cor aguareláveis apresentados em estojo de cartão. Cores intensas. Corpo hexagonal. Altura do lápis: 174 mm. Diâmetro do lápis: 7 mm. Diâmetro da mina: 2,8 mm. **A caixa.**

LÁPIS DE COR ESPECIAIS

ALPINO



CÓD.	UNIDADES		
157282	12 LÁPIS	-	1
157283	24 LÁPIS	-	1

LÁPIS DE COR COLOR EXPERIENCE



Lápis de cor premium. A sua mina proporciona uma pintura suave com possibilidade de fazer degradê ou enfatizar a cor de acordo com a pressão aplicada. São ideais para qualquer trabalho manual ou hobby como pintar mandalas, lettering, colorir, fazer esboços, etc. Altura do lápis: 177 mm. Mina de 3,3 mm. **A caixa.**

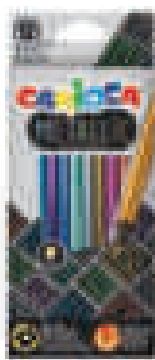

CARIOCA





CÓD.		
162752	-	1

LÁPIS DE COR

Lápis de cor metalizados. Ponta suave e cores com ótima cobertura, ideais para trabalhos manuais com superfícies escuras. 12 cores. Corpo hexagonal. Mina de 3,3 mm. **Caixa de 12 lápis.**

DERWENT



CÓD.		
164613	-	1

CONJUNTO DE INICIAÇÃO AO DESENHO



Conjunto composto por 17 peças. Perfeito para artistas principiantes, com lápis de cor de alta qualidade e com uma transferência de cor suave e vibrante para o papel. Inclui: 12 lápis de cor, 1 caderno de desenho DIN A4, 12 folhas de papel de 110 g/m², 1 apara lápis duplo, 2 borrachas e 1 guia de projetos. **O conjunto.**

LYRA

CAIXA METÁLICA

ECO



CÓD.		
153573	-	1

LÁPIS DE COR PARA ESBOÇOS

Caixa metálica que contém: 1 lápis carvão vegetal 2B, 1 lápis carvão 2B, 1 lápis sépia claro OIL, 1 lápis sanguíneo OIL, 1 lápis sanguíneo DRY, 1 lápis branco DRY, 1 pastel quadrado Sépia 8 x 8 mm, 1 pastel quadrado Carvão extra dark 2B 7 x 14 mm, 1 carvão de evonimo 6 mm, 1 borracha maleável e 1 apara lápis. **A caixa.**



GIOTTO
be-bê



TESTADO
DERMATOLOGICAMENTE



CÓD.	UNIDADES/CAIXA		
36354	6 LÁPIS	-	1
36355	12 LÁPIS	-	1

LÁPIS DE COR BE-BÊ

Lápis de cor, ideais para os mais pequenos. Cores chamativas, suaves e fáceis de usar. Seguros, super laváveis e fácil de aparar. Caixa de cartão. Inclui apara lápis. Altura do lápis: 104 mm. Diâmetro do lápis: 10,3 mm. Diâmetro da mina: 6,25 mm. **A caixa.**

GIOTTO
be-bê



TESTADO
DERMATOLOGICAMENTE



CÓD.		
79129	-	1

SUPERLÁPIS SCHOOL PACK BE-BÊ

Lápis de cor ideais para os mais pequenos. Feitos com madeira de cedro da Califórnia. Mina gigante de 0,7 mm. Cores chamativas. Extra suaves, permitem estender com facilidade e rapidez a cor. Cómodos de usar. Seguros, super laváveis e fáceis de afiar. Tampa de segurança de plástico com um sistema anti-mordedura. Dermatologicamente testados. Altura do lápis: 104 mm. Diâmetro do lápis: 10,3 mm. Diâmetro da mina: 6,25 mm. **Caixa de 36 lápis de cor sortidas + 3 apara lápis.**

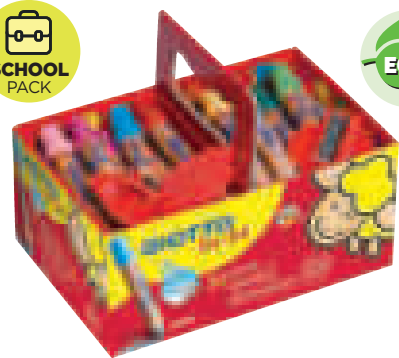

STARTUP



	CÓD.	COR	UNIDADES		
1	165014	CLÁSSICOS	6 LÁPIS	-	1
2	166236	CLÁSSICOS	10 LÁPIS	-	1
3	165021	ARTY	6 LÁPIS	-	1
4	165032	PASTEL	6 LÁPIS	-	1

LÁPIS DE COR WOODY 3 EM 1

Lápis de cor, aguarela e cera em um. Pinta sobre diversas superfícies: vidro, espelhos, CD, quadros, papel, cartão e caixas. Lava facilmente sobre vidro. Mina grossa de 10 mm. Cores de grande opacidade, fabricados em madeira proveniente de florestas sustentáveis. Altura do lápis: 115 mm. Diâmetro do lápis: 15 mm. **A caixa.**



LÁPIS DE CERA

liderpape

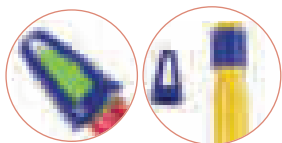

CÓD.	REF.	UNIDADES/CAIXA		
36167	BD01	12 CORES	-	1
36169	BD03	24 CORES + APARA LÁPIS + PORTA CERAS	-	1

LÁPIS DE CERA

Cores brilhantes. Aplicam-se suavemente e misturam-se facilmente. Podem ser usados secos ou húmidos. Podem usar-se em papel, cartão ou lenço. Ideais para uso escolar. Altura da cera: 75 mm. Diâmetro da cera: 12 mm. **A caixa.**

ESCOLAR E TRABALHOS MANUAIS

LÁPIS DE CERA

ALPINO



CÓD.	UNIDADES/CAIXA	📦	📦
43261	- 1		

LÁPIS DE CERA SEMI-SUAVE DACS TRIX

Lápis de cera com forma triangular, que proporcionam um correto manuseamento para iniciar um desenho. Altura da cera: 89 mm. Diâmetro da cera: 11 mm. **Caixa de 12 lápis.**

ALPINO



CÓD.	UNIDADES/CAIXA	📦	📦
25705	12 LÁPIS	1	6
25707	24 LÁPIS	1	6

LÁPIS DE CERA SEMI-SUAVE DACSCOR

Lápis de cera suaves e deslizantes. Cores intensas. Resistentes, não mancham. Podem misturar-se as cores. Altura da cera: 80 mm. Diâmetro da cera: 12 mm. **A caixa.**



CÓD.	UNIDADES/CAIXA	📦	📦
04398	6 LÁPIS	-	1
04395	12 LÁPIS	1	10
04396	24 LÁPIS	1	5

LÁPIS DE CERA SUAVE

Cores vivas. Não deixam partículas. Traço muito suave. As cores podem ser misturadas. Altura da cera: 53 mm. Diâmetro da cera: 10 mm. **A caixa.**



CÓD.	UNIDADES/CAIXA	📦	📦
75447	- 1		

LÁPIS DE CERA SUAVE

Cores intensas. Não deixam partículas. Cremosas e de traço suave. As cores podem misturar-se. Formato escolar, ideal para ter na escola. Altura da cera: 53 mm. Diâmetro da cera: 10 mm. 24 lápis por 12 cores sortidas. **Caixa de 288 lápis.**

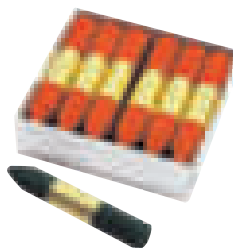
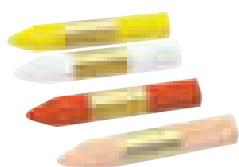

CAIXA DE CORES SORTIDAS

CÓD.	UNIDADES/CAIXA	📦	📦
04483	6 LÁPIS	-	1
04477	10 LÁPIS	-	1
04479	15 LÁPIS	-	1
04480	24 LÁPIS	-	1
04481	30 LÁPIS	-	1
04482	50 LÁPIS	-	1



LÁPIS DE CERA

Distinguem-se pela sua suavidade e resistência à luz. As cores misturam-se com facilidade permitindo a sua utilização sobre todo o tipo de superfícies porosas. Altura da cera: 60 mm. Diâmetro da cera: 10 mm. **A caixa.**

CAIXA DE 12 UNIDADES MONOCOLOR

CÓD.	COR	📦	📦
22269	AMARELO CLARO	-	1
22267	AMARELO LIMÃO	-	1
22271	AZUL CELESTE	-	1
78761	AZUL COBALTO	-	1
22255	AZUL TURQUESA	-	1
22256	AZUL ULTRAMAR	-	1
22245	BRANCO	-	1
22250	CARMIN	-	1
73633	CELESTE CLARO	-	1
78768	CINZA	-	1
22270	LARANJA	-	1
22264	PRETO	-	1
22262	OCRE	-	1
73634	OCRE MADEIRA	-	1
25838	PARDO	-	1
10422	PRATA	-	1
22249	VERMELHO	-	1
78767	TERRA SOMBRA TOSTADA	-	1
22259	VERDE AMARELADO	-	1
78764	VERDE CLARO	-	1
22260	VERDE AZULADO	-	1
22261	VERDE ESMERALDA	-	1
22258	VERDE NATURAL	-	1
78762	VERDE PRIMAVERA	-	1





CÓD.		
154992	-	1

LÁPIS DE CERA

Distinguem-se pela suavidade e resistência à luz. A cores misturam-se com facilidade permitindo utilização sobre todo o tipo de superfícies porosas. Cores flúor e pastel. Altura da cera: 60 mm. Diâmetro da cera: 10 mm. **Caixa de 10 lápis.**



CÓD.		
59108	-	1

LÁPIS DE CERA

Distinguem-se pela suavidade e resistência à luz. A cores misturam-se com facilidade permitindo utilização sobre todo o tipo de superfícies porosas. Resistentes à água. 16 cores e 12 ceras por cor. Formato ideal para a escola. Altura da cera: 60 mm. Diâmetro da cera: 10 mm. **Caixa de 192 lápis.**



CÓD.	REF.	UNIDADES/CAIXA		
06149	BD25	12 LÁPIS	-	1
06150	BD26	24 LÁPIS	-	1

LÁPIS DE CERA TRIANGULARES

Lápis de cera triangulares muito resistentes. As cores podem ser misturadas entre si. Não partem e apresentam um traço suave e homogéneo. Deslizam muito bem sobre o papel, cartão, madeira, etc. Indicados para uso escolar. Grande variedade de cores. **A caixa.**



CÓD.	UNIDADES/CAIXA		
45289	7 LÁPIS	-	1
48591	15 LÁPIS	-	1

CERA PARA TECIDO

Lápis pastel em caixa de 7 ou 15 unidades e cores sortidas. Ideal para pintar t-shirts. Basta passar um ferro para fixar as cores. **A caixa.**



CÓD.		
59886	-	1

LÁPIS DE CERA

Pastel de cera em cores vivas. Laváveis na maior parte dos tecidos e superfícies não porosas. Medidas da cera: Ø 8,5 x 90 mm. **Caixa de 12 lápis.**



CÓD.		
59887	-	1

LÁPIS DE CERA MAXI

Pastel de cera em cores vivas. Laváveis na maior parte dos tecidos e superfícies não porosas. Tamanho maxi. Medidas da cera: Ø 11,5 x 100 mm. **Caixa de 12 lápis.**



UNIDADE MÍNIMA DE VENDA



PERMITE ABERTURA DE EMBALAGEM



MEDIDAS: LARGURA X ALTURA X PROFUNDIDADE

ESCOLAR E TRABALHOS MANUAIS

LÁPIS DE CERA

GIOTTO
be-bê



TESTADO
DERMATOLOGICAMENTE



CÓD.	UNIDADES/CAIXA	UNIDADES	CAIXAS
36358	-	1	

LÁPIS DE CERA SUPER BE-BÉ

Cera especial Giotto Bebê indicado para crianças dos 0 aos 3 anos. Ceras extra suaves e muito resistentes às quedas. Medidas da cera: Ø 7 mm.

Caixa de 10 lápis + apara lápis de oferta.

JOVI



CÓD.	UNIDADES/CAIXA	UNIDADES	CAIXAS
09613	12 LÁPIS	-	1
25938	16 LÁPIS*	-	1
10444	24 LÁPIS	1	5

*Frasco com apara lápis incluído.

LÁPIS DE CERA JOVICOLOR

Ideal para todas as idades. Não mancham, não colam e não se partem ao cair. Deslizam suavemente sobre o papel. São muito agradáveis ao pintar.

Medidas: Ø 10 mm. **A caixa.**

JOVI



CÓD.	UNIDADES/CAIXA	UNIDADES	CAIXAS
70035	-	1	

LÁPIS DE CERA PLASTICOLOR

Ceras triangulares que não mancham e não se rompem. Permite um traço suave e homogêneo. Deslizam muito bem sobre o papel, cartão, madeira, etc. 25 lápis por 12 cores. **Caixa de 300 lápis.**

JOVI



CÓD.	UNIDADES/CAIXA	UNIDADES	CAIXAS
25470	-	1	

LÁPIS DE CERA

Ideais para todas as idades. Não mancham, não se colam entre si e não se partem quando caem. Deslizam muito bem sobre o papel. São muito agradáveis ao pintar. Cores luminosas. 25 lápis por 12 cores.

Caixa de 300 lápis.

JOVI



CÓD.	UNIDADES/CAIXA	UNIDADES	CAIXAS
35606	12 LÁPIS	-	1
35607	24 LÁPIS	-	1

LÁPIS DE CERA TRIANGULARES TRIWAX

Ceras triangulares que não mancham e não partem. Permitem um traço suave e homogêneo. Deslizam muito bem sobre o papel, cartão, madeira, etc.

A caixa.

JOVI



CÓD.	UNIDADES/CAIXA	UNIDADES	CAIXAS
91636	-	1	

LÁPIS DE CERA TRIWAX

Ceras triangulares de cores vivas e luminosas. Design ergonômico que se adapta perfeitamente à mão das crianças e facilitam a pré-escrita. Não mancham. Ideais para uso escolar. 25 lápis por 12 cores.

Medidas da cera: Ø 12 mm x 82 mm. **Caixa de 300 lápis.**

JOVI



CÓD.	UNIDADES/CAIXA	UNIDADES	CAIXAS
04387	12 LÁPIS	1	5
04388	24 LÁPIS	-	1

LÁPIS DE CERA

Forma hexagonal que se adapta perfeitamente aos dedos das crianças. Podem pintar sobre qualquer superfície de papel ou cartolina. Tem uma longa duração. Não mancha. **A caixa.**



● Explore



JOVI
CRAYONS

● Play



SABER MAIS



jovi_es



jovichannel



jovi.spain



canaljovi

DESCOBRIR AS GAMAS DE CERAS
PLAY E EXPLORE

ESCOLAR E TRABALHOS MANUAIS

LÁPIS DE CERA

PLASTIDECOR



CÓD.	UNIDADES/CAIXA		
11904	12 LÁPIS	1	12
11905	18 LÁPIS	-	1
13267	24 LÁPIS	-	1
57071	36 LÁPIS	-	1

LÁPIS DE CERA

As cores podem ser misturadas entre si. Não se partem e podem apagar-se. Indicados para uso escolar. Não se colam entre si e não mancham. **A caixa.**

PLASTIDECOR



LÁPIS DE CERA MONOCOLOR

Barra de plástico resistente. Indicado para uso escolar. Grande variedade de cores. **Caixa de 25 lápis.**

CÓD.	COR		
27604	● AMARELO	-	1
27611	● AZUL	-	1
27610	● AZUL CLARO	-	1
27606	○ BRANCO	-	1
27603	● BEGE	-	1
27596	● CASTANHO	-	1
27601	● LARANJA	-	1
27616	● PRETO	-	1
27598	● VERMELHO	-	1
27600	● ROSA	-	1
27609	● VERDE ESCURO	-	1

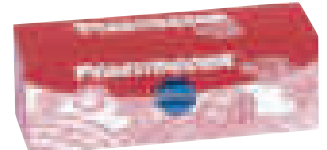

PLASTIDECOR



CÓD.		
59548	-	1

LÁPIS DE CERA

Barra plástica limpa e resistente. Boa capacidade de cobertura. Permite apagar e afiar como um lápis. Recomendado para crianças acima de 2 anos. Caixa de grande formato ideal para uso escolar. 22 lápis x 16 cores. **Caixa de 352 de lápis.**

PLASTIDECOR

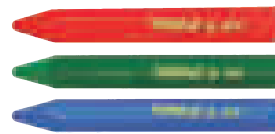

CÓD.		
27269	1	12

LÁPIS DE CERA PEQUES

Lápis de cera resistentes, facilitam a aprendizagem da escrita na fase pré-escolar. Não é necessário carregar para escrever, não mancham e são laváveis na maioria dos tecidos. **Caixa de 12 lápis.**

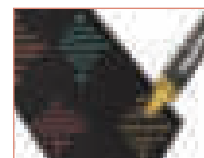

CÓD.		
162751	-	1

LÁPIS DE CERA CORES METALIZADAS

Lápis de cera triangulares. Cores metálicas. Corpo triangular maxi. 8 cores sortidas. **Caixa de 8 lápis.**

DACS



CÓD.		
59671	-	1

LÁPIS DE CERA JUMBO MAXIDACS

Ceras de grande tamanho indicadas para os mais pequenos. Cores vivas, são ideais para pintar em casa ou na escola. De grande duração graças ao seu tamanho. Altura da cera: 120 mm. Diâmetro da cera: 14 mm. **Caixa de 15 lápis.**

MANLEY



CÓD.	UNIDADES/CAIXA		
52370	12 LÁPIS	-	1
52371	24 LÁPIS	-	1

LÁPIS DE CERA AGUARELÁVEIS

Ceras de alta qualidade aguareláveis. Podem usar-se em seco ou dissolvidos em água. **A caixa.**

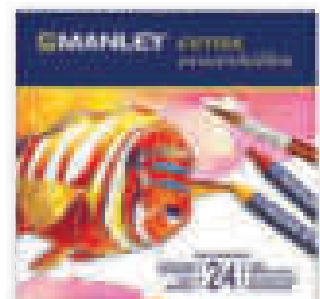

liderpapel

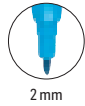

2 mm



CÓD.	REF.	UNIDADES/CAIXA		
52209	RT12	12 MARCADORES	-	1
52210	RT07	24 MARCADORES	-	1

MARCADOR SLIM

Marcador com ponta de nylon de 2 mm de diâmetro. Tinta à base de água e corantes alimentares, seguros e laváveis. Permite até 800 m de escrita. **A caixa.**

liderpapel



5 mm



CÓD.	REF.	UNIDADES/CAIXA		
52211	RT08	12 MARCADORES	-	1
52212	RT09	24 MARCADORES	-	1

MARCADOR JUMBO

Marcadores com ponta de nylon de 5 mm de diâmetro. Tinta à base de água, segura e lavável. Permite até 800 m de escrita. **Estojo de plástico: 12 marcadores. Estojo de cartão: 24 marcadores.**

liderpapel

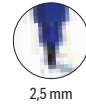

2,5 mm



5 mm

CÓD.	REF.	UNIDADES/CAIXA		
52213	RT10	12 MARCADORES	-	1
52214	RT11	24 MARCADORES	-	1

MARCADOR DÚO

Marcadores com duas pontas de fibra, uma grossa de 5 mm de diâmetro e uma fina de 2,5 mm. Tinta à base de água, seguros e laváveis. Permite até 800 metros de escrita. **A caixa.**

GIOTTO



CÓD.	UNIDADES/CAIXA		
28837	6 MARCADORES	1	10
28838	12 MARCADORES	1	10
28839	24 MARCADORES	1	5
59891	36 MARCADORES	-	1



MARCADOR TURBO COLOR

Ponta muito resistente de 2,8 mm de diâmetro. Tampa ventilada. Tinta lavável na pele e em tecidos. Não recomendado para menores de 3 anos. **A caixa.**

GIOTTO



CÓD.		
78296	-	1



MARCADOR TURBO COLOR

Marcador com tinta segura à base de água. De grande duração e lavável. Completo e seguro graças à tampa de segurança. Ponta super resistente de 2,8 mm. Ponta bloqueada que não se parte. Tampa ventilada. 12 marcadores x 12 cores. **Pack de 144 marcadores.**

GIOTTO



CÓD.	UNIDADES/CAIXA		
28840	6 MARCADORES	1	10
28841	12 MARCADORES	1	5
28842	24 MARCADORES	-	1



MARCADOR TURBO MAXI

Marcador escolar de ponta grossa de 5 mm. Tinta super lavável das mãos e tecidos. **A caixa.**

GIOTTO



CÓD.		
78297	-	1



MARCADOR TURBO MAXI

Marcador com tinta segura à base de água. De grande duração e lavável. Completo e seguro graças à tampa de segurança. Ponta super resistente de 5 mm. Ponta bloqueada que não se parte. Tampa ventilada. 9 marcadores x 12 cores. **Pack de 108 marcadores.**

ESCOLAR E TRABALHOS MANUAIS

MARCADORES ESCOLARES

GIOTTO



CÓD.	UNIDADES/CAIXA	UNIDADES	CAIXAS
59117	-	1	

MARCADOR TURBO COLOR

Marcadores com tintas seguras à base de água. Laváveis na pele com água e sabão. Tampa ventilada. Ponta de 2,8 mm. (12 cores x 8 unidades).

Pack de 96 marcadores.



Cariboca



CÓD.	UNIDADES/CAIXA	UNIDADES	CAIXAS
13329	6 MARCADORES	-	1
13257	12 MARCADORES	-	1
13258	24 MARCADORES	-	1

MARCADOR JOY

Ponta de nylon de 2,6 mm de diâmetro. Tinta à base de água e corantes alimentares inócuos e laváveis. Permite até 800 m de escrita. Sem glúten. **A caixa.**



Cariboca



CÓD.	UNIDADES/CAIXA	UNIDADES	CAIXAS
07536	6 MARCADORES	-	1
07535	12 MARCADORES	-	1
97418	24 MARCADORES	-	1

MARCADOR JUMBO

Ideal para uso escolar. Não recomendado para menores de 3 anos. Ponta grossa. Diâmetro: 6 mm. Sem glúten. Lavável. **A caixa.**



Cariboca



CÓD.	UNIDADES/CAIXA	UNIDADES	CAIXAS
35741	12 MARCADORES	-	1
35742	24 MARCADORES	-	1

MARCADOR BIRELLO DÚO

Marcadores escolares com dois tipos de ponta. A ponta mais grossa é de 4,7 mm de diâmetro e a mais fina de 2,6 mm. Lavável, ponta de fibra. **A caixa.**



Cariboca



CÓD.	COR	UNIDADES	CAIXAS
07253	● AZUL	1	50
07255	● PRETO	1	50
07256	● VERMELHO	1	50
07257	● VERDE	1	50

MARCADOR SLIM MONOCOLOR

Marcador de alta qualidade com ponta de 2 mm de diâmetro. Permite até 800 metros de escrita. **O marcador.**

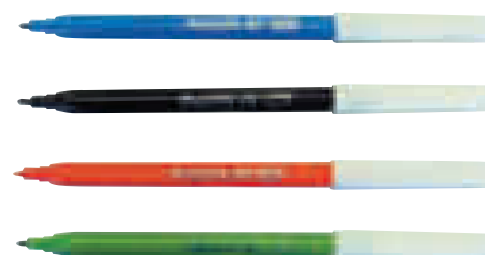

liderpape



CÓD.	REF.	UNIDADES	CAIXAS
163932	RT19	-	1

MARCADORES COM PURPURINA

Caixa de 6 marcadores glitter efeito purpurina metalizado, com ponta redonda e biselada. Ideal para colorir e marcar, decorar cartazes, álbuns de fotos, etiquetas de presentes, cartões de felicitações, diários ou scrapbooking. Cores intensas com reflexos brilhantes e múltiplos projetos criativos, diversão criativa de pintura, desenho e trabalhos manuais. Cores sortidas. **Caixa de 6 marcadores.**



GIOTTO



CÓD.	UNIDADES/CAIXA	UNIDADES	CAIXAS
79135	-	1	

MARCADOR TURBO GLITTER

Marcador de ponta de fibra prático, divertido e original. Para decorar felicitações ou personalizar com originalidade. Tinta especial com purpurina. Lavável. Ponta bloqueada de 2,8 mm. **Caixa de 8 marcadores.**





A gama CARIOCA oferece a maior variedade de marcadores coloridos do mercado.

Para satisfazer todas as exigências de fantasia e criatividade.
Para dar a cada página a linha de cor certa.



ESCOLAR E TRABALHOS MANUAIS

MARCADORES ESCOLARES

ALPINO



CÓD.  
79241 - 1

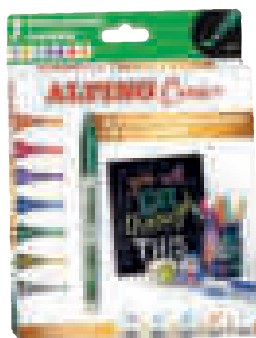

MARCADOR CREA METALIX

Marcadores metalizados com tinta à base de água, indicadas para decorar todo o tipo de superfícies: cartolina, madeira, cristal, plástico, pedra, metal, etc. Ponta média. Resultados surpreendentes sobre superfícies escuras. Cores vivas e brilhantes. **Caixa de 7 marcadores.**



CÓD.  
162750 - 1



MARCADOR METALLIC PONTA FINA

Marcador com ponta fina de 2,8 mm. Cores metálicas. Ideal sobre superfícies escuras como o preto. 8 cores sortidas. **Caixa de 8 marcadores.**

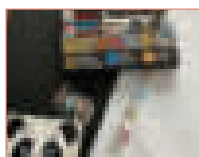

CÓD.  
162749 - 1



MARCADOR METALLIC PONTA MAXI

Marcador com ponta maxi de 6 mm. Cores metálicas. Ideal sobre superfícies escuras como o preto. 6 cores sortidas. **Caixa de 6 marcadores.**





CÓD.  
152072 - 1

MARCADOR METALLIC

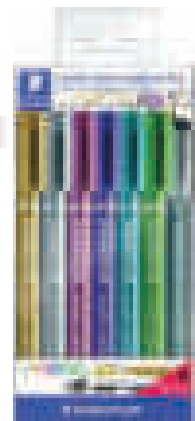
Marcadores de ponta redonda. Tinta pigmentada à base de água. Ideais para escrever sobre papel e cartolinas. Elimina-se facilmente de espelhos e vidros com um pano húmido. Largura da linha 1-2 mm. Blister com 6 marcadores metálicos. Cores: ouro, prata, vermelho, azul, verde e violeta + 1 marcador calibrado pigment liner 308 C2-9. **Blister de 6 marcadores.**



CÓD.	COR		
98561	● AMARELO	-	1
98056	● AZUL	-	1
98055	● PRETO	-	1
98057	● VERMELHO	-	1
97989	● VERDE	-	1



MARCADOR JUMBO MONOCOLOR

Ponta de fibra de alta qualidade de 5 mm de diâmetro. O fluxo de tinta permite cobrir facilmente grandes superfícies. Tinta não tóxica e lavável. Tampa de segurança. Ponta grossa. **Boião de 30 marcadores.**



CÓD.	COR		
45989	● AZUL	-	12
45987	● PRETO	-	12
45988	● VERMELHO	-	12
45990	● VERDE	-	12

CÓD.	UDS./CAIXA		
45991	6 MARCADORES	-	1
45992	12 MARCADORES	-	1
45993	24 MARCADORES	-	1

MARCADOR DE FELTRO S360

Marcador de feltro de ponta fina, com tinta solúvel em água. Disponível individualmente e em conjuntos de 6, 12 e 24. **A caixa.**



CÓD.	COR		
152514	● PRETO	-	12
152515	● VERMELHO	-	12
152516	● AZUL	-	12
152517	● VERDE	-	12
152518	● CASTANHO	-	12
152519	● LARANJA	-	12

CÓD.	COR		
152520	● AMARELO	-	12
152521	● CINZA	-	12
152522	● ROSA	-	12
152523	● AZUL CÉU	-	12
152524	● VIOLETA	-	12
152525	● AMARELO TORRADO	-	12

MARCADOR SIGN PEN S520

Marcador original com ponta de fibra, perfeita para escrever, desenhar e adicionar caracteres a qualquer assinatura. Tinta à base de água com 12 cores intensas. A tampa de encaixe impede que a ponta seque. É feita de 80% de plástico reciclado (somente preto, vermelho, azul e verde). Não Reutilizável. Apresenta um traço aproximadamente de 2.0 mm. **A caixa.**





CÓD.	UNIDADES/CAIXA	📦	📦
38919	-	1	

MARCADOR MAXI

Tinta lavável, com ponta de 13 mm. 4 marcadores x 12 cores.
Boião de 48 marcadores sortidas.

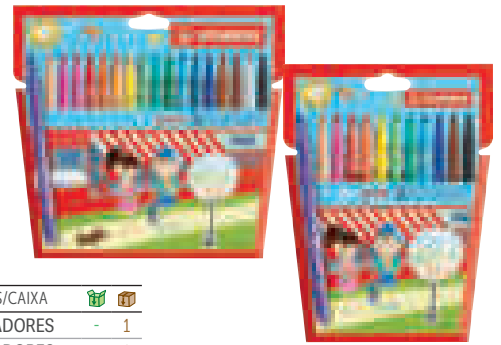

CÓD.	UNIDADES/CAIXA	📦	📦
79638	12 MARCADORES	-	1
79639	18 MARCADORES	-	1

MARCADOR POWER

Marcador de ponta de fibra de fácil aplicação da cor. Resistência extrema à secagem sem tampa: mais de 5 semanas. Tinta lavável, tampa ventilada e ponta resistente e robusta. Traço: 2 mm. **A caixa.**



CÓD.	UNIDADES/CAIXA	📦	📦
28515	12 MARCADORES	-	1
28518	18 MARCADORES	-	1

MARCADOR TRIO A-Z

Marcador com tinta super lavável e apoia dedos triangular. Ponta média reforçada, com um traço de 0,7 mm e tampa ventilada. **A caixa.**



CÓD.	UNIDADES/CAIXA	📦	📦
156893	-	1	

MARCADOR POWER

Podem estar até 2 meses sem tampa sem secar. Com tinta que se lava facilmente, tampa ventilada e uma ponta resistente de 2 mm. Estojo de 144 unidades sortidas em 12 cores (12 unidades de cada): amarelo, laranja, rosa, vermelho, lilás, azul, verde, preto, azul claro, verde claro, castanho e bege. Traço de 2 mm. **O pack.**



CÓD.	UNIDADES/CAIXA	📦	📦
156895	-	1	

MARCADOR TRIO A-Z

Marcador com zona para agarrar triangular que facilita uma aderência correta desde tenra idade. A ponta fina e resistente à pressão permite aos estudantes seguir as linhas sem se desviarem. Tinta facilmente lavável. Traço de 0,7 mm. Contém 144 marcadores de feltro em 12 cores sortidas. **O pack.**



CÓD.	UNIDADES/CAIXA	📦	📦
33943	10 MARCADORES	-	1
33944	20 MARCADORES	-	1

MARCADOR SLIM NORIS® 326

Marcador com ponta resistente, com tampa ventilada e lavável na maioria dos tecidos. Traço aproximado de 1,0 mm. Com tinta antiseccagem. **A caixa.**



CÓD.	UNIDADES/CAIXA	📦	📦
49500	6 MARCADORES	-	1
49501	12 MARCADORES	-	1

MARCADOR JUMBO NORIS® 340

Marcador com ponta resistente à pressão e lavável na maioria dos tecidos. Traço aproximado de 1,6 mm. Com tinta antiseccagem. Cores sortidas. **O blister.**



CÓD.	UNIDADES/CAIXA	📦	📦
52787	-	1	

MARCADOR DUPLA PONTA NORIS® 320

Marcadores com 2 pontas de fibra: fina (1 mm) e grossa (3 mm). Tinta à base de água. **Blister de 12 marcadores.**

ESCOLAR E TRABALHOS MANUAIS

MARCADORES ESCOLARES



CÓD.
152334 - 1

MARCADOR NORIS® 340

Marcador escolar com ponta de fibra tamanho jumbo. Tinta à base de água facilmente lavável na maioria dos tecidos. Tinta com corantes alimentares. Tampa ventilada. Ponta redonda grossa resistente à pressão. Largura da linha 3 mm. Caixa de 144 marcadores. Cores sortidas. **A caixa.**



CÓD.
150283 - 1

MARCADOR TINTA MÁGICA COLOR CHANGE

Marcadores com tinta mágica que muda de cor. Utilizando o marcador magink, incluído no pack, pode-se conseguir duas cores. Ponta maxi de 6 mm de diâmetro, bloqueada e com tampa ventilada. Cores sortidas. **Caixa de 10 marcadores.**



CÓD.
79103 - 1

MARCADOR BIC KIDS COULEUR

Tinta à base de água de longa duração. Tinta ultra lavável, elimina-se das mãos e tecidos. Ponta média de 2,8 mm, ultra resistente. Tampa ventilada. **Caixa de 12 marcadores.**



ALPINO



CÓD.
79239 - 1

MARCADOR TÊXTIL

Marcadores para têxteis e para decorar tecidos. Recomendável aplicar sobre algodão. Podem utilizar-se para pintar e decorar: t-shirts, sapatilhas etc. Passar a ferro pela parte oposta do desenho para fixar. Cores vivas e brilhantes. **Caixa de 10 marcadores.**

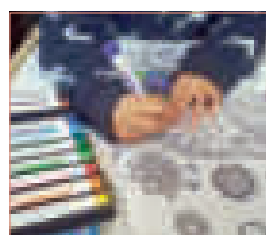

GIOTTO



CÓD.
47455 - 1

MARCADOR MULTISUPERFÍCIE DECOR METAL

Alto poder de cobertura para decorar todas as superfícies: cerâmica, madeira, vidro, plástico, pedra, etc. Ponta de 4 mm. **Caixa de 5 marcadores.**



GIOTTO



CÓD.	UNIDADES/CAIXA		
43749	6 MARCADORES	-	1
59896	12 MARCADORES	-	1

MARCADOR DECOR TÊXTIL

Marcadores para tecidos com tinta permanente à base de água. Especial ponta de pincel. Para fixar melhor a cor, passar um ferro quente sobre o desenho. Ponta de 4 mm. **A caixa.**



GIOTTO



CÓD.	UNIDADES		
79514	6 MARCADORES	-	1
47453	12 MARCADORES	-	1

MARCADOR MULTISUPERFÍCIE DECOR MATERIALS

Alto poder de cobertura para decorar todas as superfícies: cerâmica, madeira, vidro, plástico, pedra, etc. Ponta de 4 mm. **A caixa.**



GIOTTO
be-bê



CÓD.	UNIDADES		
79512	6 MARCADORES	-	1
36356	12 MARCADORES	-	1

MARCADOR SUPER BE-BÊ

Marcadores ideais para os mais pequenos. Cores seguras, super laváveis das mãos e tecidos, dermatologicamente testados. Tampa de segurança ventilada. Não tóxicos. Ponta de 6 mm. **A caixa.**



GIOTTO
be-bê

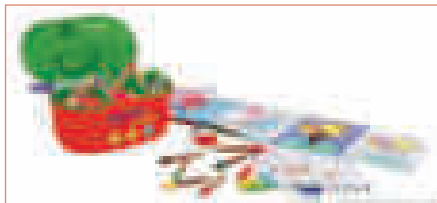

CÓD.		
51943	-	1

SUPER COLOR BOX BE-BÊ

Cofre para os artistas mais pequenos, em plástico ultrarresistente. Conteúdo: 12 super lápis, 12 super marcadores, 2 super apara-lápis e um livro para pintar. **O cofre.**

GIOTTO
be-bê



CÓD.		
49181	-	1

MAXI SET BE-BÊ

Maxi Set Giotto Be-bê, o kit completo para pintar, jogar e modelar. Contém 6 super lápis, 1 afia, 8 super marcadores, 3x100 g barras de pasta para brincar, 1 embalagem com 4 acessórios para modelar, 1 livro be-bê book nº4 para pintar. Apresentado em estojo de cartão. **O conjunto.**



42 cm

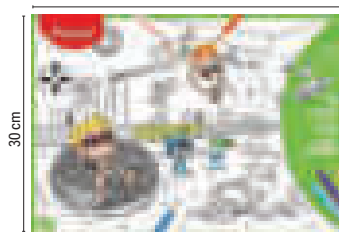

CÓD.		
159890	-	1

IMAGENS PARA COLORIR

15 imagens para colorir com ilustrações e fotografias reais. Perfeito para entreter as crianças nas festas de aniversário. Medidas: 42 x 30 cm. **Pack de 15 unidades sortidas.**



CÓD.		
156553	-	1

CONJUNTO DE DESENHO

Caixa de cartão com asa para transportar facilmente. Inclui 36 marcadores Ocean de cores brilhantes, 36 lápis de cor, 24 ceras para colorir, 1 marcador brush, 1 lápis, 1 borracha e 1 apara lápis. **O conjunto.**

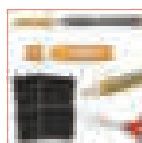

CÓD.		
162754	-	1

CONJUNTO DE DESENHO

Conjunto de desenho metallic Pop Up Creator. Inclui: 4 cartolinas pretas premium, 8 marcadores metálicos de ponta fina, 2 guaches sólidos em cor dourada e prateada, 2 colas glitter dourada e prateada e 1 tesoura de 15 cm. **O conjunto.**



ESCOLAR E TRABALHOS MANUAIS

MARCADORES LETTERING

liderpapel



CÓD. REF.
09922 RT16 - 1

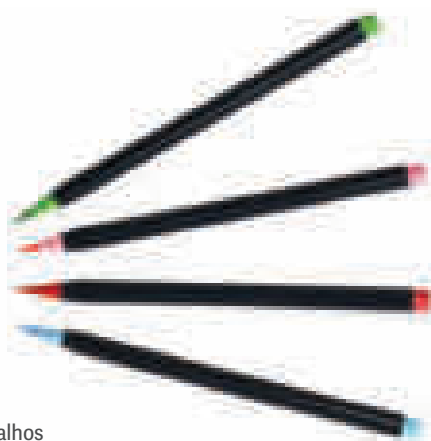

MARCADOR COM PONTA DE PINCEL

Marcador com ponta de pincel de fibra extra suave. Ideal para trabalhos manuais, desenho e caligrafia. Tinta à base de água sem solventes. Cores sortidas. **Caixa de 12 marcadores.**

ALPINO



CÓD.
155946 - 1

MARCADOR DUAL ARTIST EXPERIENCE

Marcadores de dupla ponta, ponta pincel e ponta fina. Para os amantes de cores, lettering, mandalas, etc. **Caixa de 24 marcadores.**

ALPINO



CÓD.
153638 - 1

MARCADOR COLOR EXPERIENCE LETTERING

Conjunto ideal para Lettering (caligrafia e esboços). Marcadores com forma triangular ergonómica e ponta resistente. Inclui 1 marcador superpincel, 1 marcador com ponta fina, 1 marcador com dupla ponta (grossa e fina), 1 lápis, 1 borracha, 24 marcadores pincel e 1 marcador de ponta fina para detalhes. **O conjunto.**



BIC



CÓD.
77920 - 1

MARCADOR BIC KIDS VISAQUARELLE™

Marcador com ponta de pincel extra flexível. Tinta ultra lavável, elimina-se com facilidade. Tinta antiseccagem. Cores vivas. Tampa transparente. A partir de 5 anos. **Caixa de 10 marcadores.**

STABILO



CÓD.
155853 - 1

MARCADOR AGUARELÁVEL

Pen 68 Brush permite modificar a largura do traço. Tinta à base água. Ideal para Lettering e DIY. **Caixa de 12 marcadores.**

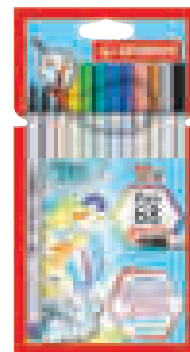

LYRA



CÓD.	COR	UNIDADES		
150906	● AZUL CLARO	-	1	10
150914	● PRETO	-	1	10
150915	● OCRES DOURADO	-	1	10
150920	● ROSA CARMIM	-	1	10
150925	● VERDE	-	1	10
150924	● VERDE ESCURO	-	1	10
51950	SORTIDAS	12 MARCADORES	-	1
51951	SORTIDAS	24 MARCADORES	-	1
150263	SORTIDAS	36 MARCADORES	-	1

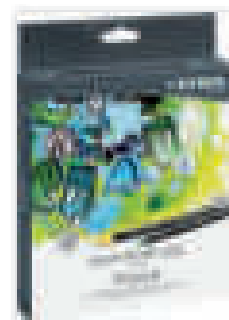
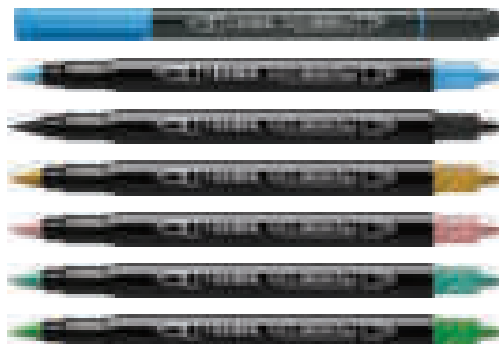

MARCADOR AQUABRUSH DUO

Marcador com ponta de pincel para artistas para todas as idades. Ponta de fibra resistente, permite realizar linhas muito precisas. Tinta à base de água, sem solventes. **A caixa.**

GIOTTO

Turbo Soft Brush



Ponta pincel



Aguarelável



Lettering

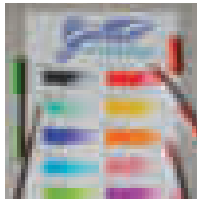
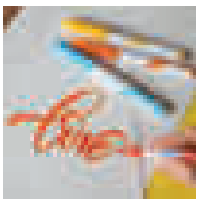

Descobre o novo marcador **GIOTTO Turbo Soft Brush**, com **ponta pincel**, suave e flexível e tintas à base de água aguareláveis. Graças à sua ponta ideal para **lettering**, poderás conseguir traços finos e grossos. Disponível em **10 cores diferentes**, apresentados numa prática caixa expositora em cartão.



GIOTTO
CRESCER A COLORIR

LYRA



CÓD.	COR		
159887	CINZAS	-	1
159885	PASTEL	-	1
159888	PRIMÁRIAS	-	1
159886	PELE	-	1

MARCADOR BRUSH DUO

Marcador de duas pontas de excelente qualidade. A ponta fina pode ser utilizada para desenhos de precisão, desenho de silhueta ou contorno e detalhes. A segunda ponta é larga e flexível como um pincel. Permite uma pincelada plana, muito suave e, ao mesmo tempo, limpa e segura. As fibras de nylon dão à ponta larga uma excelente elasticidade para pintura em grandes superfícies, enquanto dão à ponta fina estabilidade para traços mais finos e escrita precisa. **Blister de 6 marcadores.**

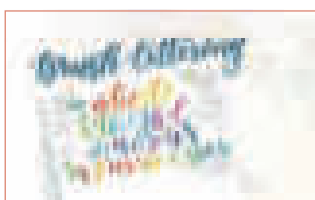

CÓD.		
155782	-	1

MARCADOR LETTERING

Marcador de pincel de dupla ponta para hand lettering e traços de largura variável. Perfeito para efeitos maravilhosos com facilidade de misturar entre cores. Também ideal para bullet journaling e ilustrações. Cores sortidas. Traço aproximado da ponta marcador: 0,5-0,8 mm. Traço aproximado da ponta pincel: 1,0-6,0 mm. **Caixa de 12 marcadores.**



CÓD.		
152068	-	1

MARCADORES DUPLA PONTA 3200

Marcador de dupla ponta de fibra. Ponta resistente à pressão. Perfeitos para esboçar, desenhar, ilustrar, escrever e colorir. Largura da linha entre 3 mm e 0,5-0,8 mm. Cores sortidas. **Caixa de 72 marcadores.**

TIMBOW

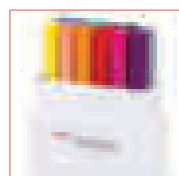

CÓD.	COR		
155907	PASTEL	-	1
155906	PRIMÁRIAS	-	1

MARCADOR ABT DUAL BRUSH

Marcador dupla ponta que permite criar diferentes espessuras de traços. Tinta à base de água livre de ácidos e cheiros. Aguarelável: as cores podem misturar-se entre si criando chamativas transições de cor. Ideal para Lettering, Stamping, Urban sketching, aguarelas, etc. **Caixa de 12 marcadores.**

TIMBOW



CÓD.		
155908	-	1

CONJUNTO DE LETTERING

Conjunto que conta com todo o material necessário para começar no mundo do lettering. Inclui manual com instruções básicas de letras. Inclui: 2 marcadores ABT Dual Brush com ponta larga e flexível para letras grandes e detalhes finos. Cores: preta e cinza. Lápis de grafite de alta qualidade. Grau de dureza 3H (muito duro). Marcador de caligrafia. Grau de dureza 1 (duro). Tinta preta. Marcador permanente com ponta dupla: fino e largo. Tinta preta. Borracha XS para apagar de forma limpa e precisa. **O conjunto.**

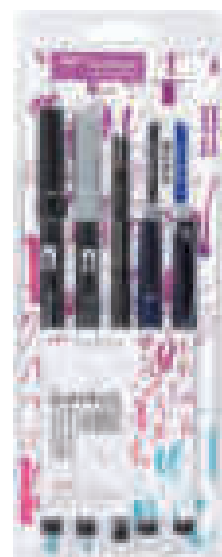



Tombow
From Japan to the whole world.



*all you need is
Tombow*

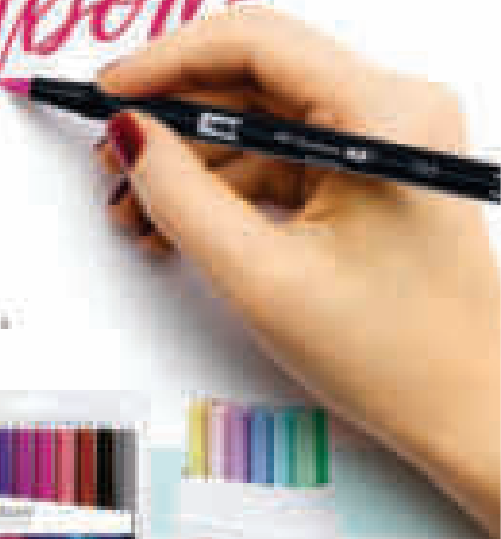

**CONJUNTOS
ABT DUAL BRUSH**

Marcadores duplos à base de água com pincel e ponta fina. Ideais para lettering, aguarela, journal, desenho comics/manga, estampagem, esboço, e muito mais! Em conjuntos de 6, 10, 12 e 18 cores.

**CONJUNTOS
DE LETTERING**

Tudo o que precisa para para iniciar a arte de belas letras. Inclui manual de instruções com dicas e truques para misturar cores.



**BLENDED
LETTERING SETS**

Todo o material necessário para realizar gradientes de cor harmoniosos.

Inclui folheto com orientações, recursos e truques para letras e alfabeto de letras minúsculas e maiúsculas.



**LÁPIS COM BORRACHA
MONO ZERO**

Borracha de precisão para um apagar profissional e limpo. Ideal tanto para uso profissional como recreativo, exigindo um apagar muito preciso sem danificar o papel.

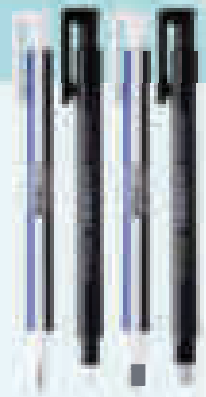

**ADESIVO LÍQUIDO
MONO AQUA**

Extremamente versátil. Duas pontas: ponta fina para colagem precisa e ponta larga para aplicação em superfícies maiores. Adesivo transparente e lavável para colagem permanente sobre uma variedade de materiais.



**MARCADORES
FUDENOSUKE**

Ideal para caligrafia, as canetas de feltro têm elástico e ponta resistente, o que torna possível a variação das pinceladas, de muito fino a largo.

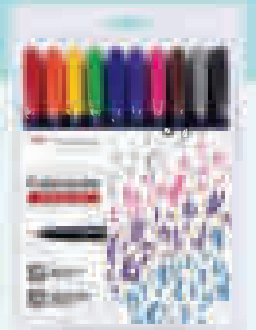

Tombow
Spain



ESCOLAR E TRABALHOS MANUAIS

GIZ



**NOVA FÓRMULA
MELHORADA**



CÓD.	REF.	TIPO	UDS./CAIXA		
77661	TZ09	BRANCO	10	1	10
77662	TZ10	BRANCO	100	-	1
77659	TZ07	CORES	10	-	1
77660	TZ08	CORES	100	-	1

GIZ BRANCO E DE COR ANTIPÓ

Para quadros. Giz de forma cilíndrica antipó. Antialérgico. Suave. Não riscas o quadro ao escrever. Fácil de apagar. Hipoalérgicos. **A caixa.**

GIOTTO



CÓD.	TIPO	UDS./CAIXA		
08070	BRANCO	10	1	10
14822	BRANCO	100	-	1
08072	CORES	10	1	10
31202	CORES	100	-	1

GIZ BRANCO E DE COR ANTIPÓ

Para quadros. Giz de forma cilíndrica antipó, não mancha. Graças à sua forma antipó, estão recomendados para crianças com problemas de asma. Sem glúten. **A caixa.**

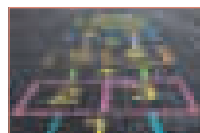

CÓD.	REF.	APRESENTAÇÃO		
74356	TZ06	CAIXA DE 6 UNIDADES	-	1
74355	TZ05	BALDE DE 20 UNIDADES	-	1

GIZ DE CORES PARA CHÃO

Giz para chão. Cores sortidas. Ideal para atividades criativas. Não recomendados para menores de 3 anos. A caixa de 6 traz 1 azul, 1 amarelo, 1 castanho, 1 vermelho, 1 rosa e 1 verde. O balde de 20 trás: 3 amarelos, 3 azuis, 3 castanhos, 3 laranjas, 4 rosas e 4 verdes. **A caixa ou o balde.**

LÁPIS PASTEL

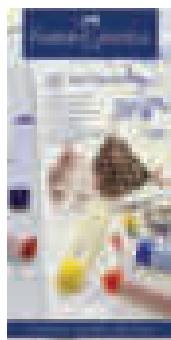

Pentel Arts



CÓD.	UNIDADES/CAIXA		
75343	12 LÁPIS	-	1
75342	24 LÁPIS	-	1

CÓD.	UDS./CAIXA		
45288	12 LÁPIS	-	1
901228	16 LÁPIS	-	1
77831	25 LÁPIS	-	1

LÁPIS PASTEL

Pastéis suaves Creative Studio. Cores brilhantes e intensas. Textura suave e sedosa. Espalha-se facilmente com o dedo, tela, papel ou pincel. O tamanho standard é ideal para pintar grandes áreas. **A caixa.**

LÁPIS PASTEL ÓLEO PHN

Lápis pastel de óleo arredondados. Cores vivas e mais resistentes aos efeitos da humidade para desenhos de maior duração e longevidade. **A caixa.**





NOVA FÓRMULA
MELHORADA

50
g



CÓD.	REF.		
06151	MC47	-	1

PLASTICINA PEQUENA

Pasta vegetal colorida muito maleável, adequada a partir dos 3 anos. Cores que se podem misturar entre si. Não mancha nem suja e molda-se com grande facilidade. Pastilha de 50 g.
Caixa de 30 unidades em 15 cores sortidas.



NOVA FÓRMULA
MELHORADA

150
g



CÓD.	REF.		
06153	MC48	-	1

PLASTICINA MÉDIA

Pasta vegetal colorida muito maleável, adequada a partir dos 3 anos. Cores que se podem misturar entre si. Não mancha nem suja e molda-se com grande facilidade. Pastilha de 150 g.
Caixa de 15 unidades em cores sortidas.



UNIDADE MÍNIMA DE VENDA



PERMITE ABERTURA DE EMBALAGEM



MEDIDAS: LARGURA X ALTURA X PROFUNDIDADE

ESCOLAR E TRABALHOS MANUAIS

PLASTICINAS

JOVI



50 g

CÓD.	COR		
22120	● AMARELO CLARO	-	1
22132	● AZUL CLARO	-	1
22130	● AZUL ESCURO	-	1
22121	○ BRANCO	-	1
22124	● BEGE	-	1
22119	● LILÁS	-	1
22123	● CASTANHO	-	1
22131	● PRETO	-	1
22122	● VERMELHO	-	1
22128	● ROSA	-	1
22118	● VERDE CLARO	-	1
22129	● VERDE ESCURO	-	1



CAIXA DE 30 UDS. SORTIDAS.

CÓD.	CORES		
06201	NORMAIS	-	1
79349	FLÚOR	-	1
155604	PASTEL	-	1

PLASTICINA PEQUENA

Pasta vegetal colorida muito maleável, adequada a partir dos 3 anos. Cores que se podem misturar entre si. Não mancha nem suja e molda-se com grande facilidade.

Pastilha de 50 g.

JOVI

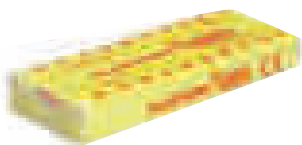

150 g

CÓD.	COR		
22136	● AMARELO CLARO	-	1
22142	● AMARELO ESCURO	-	1
22134	● AZUL CLARO	-	1
22145	● AZUL ESCURO	-	1
22138	○ BRANCO	-	1
22141	● BEGE	-	1
22146	● LILÁS	-	1
22139	● CASTANHO	-	1
22140	● LARANJA	-	1
22147	● PRETO	-	1
22137	● VERMELHO	-	1
22135	● ROSA	-	1
22143	● RUBÍ	-	1
22133	● VERDE CLARO	-	1
22144	● VERDE ESCURO	-	1



CAIXA DE 15 UDS. SORTIDAS.

CÓD.			
06200	-	1	

PLASTICINA MÉDIA

Pasta vegetal colorida muito maleável, adequada a partir dos 3 anos. Cores que se podem misturar entre si. Não mancha nem suja e molda-se com grande facilidade.

Pastilha de 50 g.

JOVI

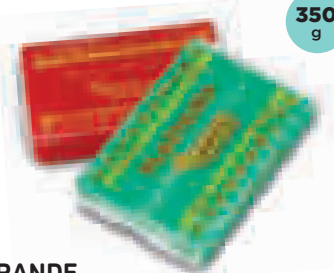

350 g

CÓD.	COR		
22150	● AMARELO CLARO	-	1
22151	● AMARELO ESCURO	-	1
22159	● AZUL CLARO	-	1
22160	● AZUL ESCURO	-	1
22149	○ BRANCO	-	1
22155	● BEGE	-	1
22161	● LILÁS	-	1
22156	● CASTANHO	-	1
22152	● LARANJA	-	1
22162	● PRETO	-	1
22148	● VERMELHO	-	1
22154	● ROSA	-	1
22153	● RUBÍ	-	1
22157	● VERDE CLARO	-	1
22158	● VERDE ESCURO	-	1



CAIXA DE 15 UDS. SORTIDAS.

CÓD.			
06199	-	1	

PLASTICINA GRANDE

Pasta vegetal colorida muito maleável, adequada a partir dos 3 anos. Cores que se podem misturar entre si. Não mancha nem suja e molda-se com grande facilidade.

Pastilha de 350 g.

JOVI



50 g

CÓD.			
25484	-	1	

PLASTICINA PEQUENA SORTIDA

10 peças sortidas. Adequada a partir dos 3 anos. Não mancha nem suja. Cores que se podem misturar entre si até obter o resultado desejado.

Pastilha de 50 g.

JOVI



CÓD.	MODELO	PESO		
154719	PASTILHA	50 g	-	1
154718	BARRA	15 g	-	1

PLASTICINA CORES PASTEL

Pasta vegetal adequada a partir dos 3 anos. As cores podem-se misturar entre si. Não mancham, e além disso não seca, pode-se trabalhar a temperaturas baixas e admite o uso de moldes e modeladores. 6 cores pastel. **A caixa.**

JOVI



15 g

CÓD.	BARRAS		
06203	6	-	1
06195	10	-	1
06198	15	-	1

PLASTICINA EM BARRA



Pasta para modelar. Barras de 15 g. Em estojo de cartão. Cores sortidas. A plasticina Jovi não mancha, e além disso não seca, pode-se trabalhar a temperaturas baixas e admite o uso de moldes e modeladores. **O estojo.**



ACESSÓRIOS PARA MODELAR

JOVI





CÓD.  
25485 - 1

CUBO DE MOLDES

Contém 24 moldes de 6 modelos diferentes. **O cubo.**

JOVI



CÓD.  
51935 1 25

ROLO DE MODELAR

Ideal para modelar pasta, argila, plasticina, etc. **O rolo.**

JOVI

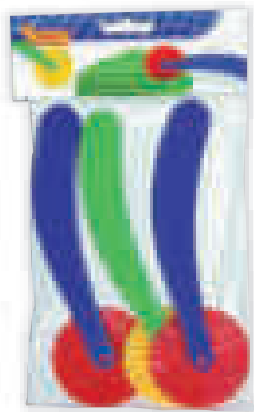

CÓD.  
51933 - 1

INSTRUMENTOS DE MODELAR

Cortadores de pasta. 3 unidades. Cores sortidas. **A bolsa.**

JOVI



CÓD.  
03849 - 1

INSTRUMENTOS DE MODELAR

Práticos para dar forma com precisão tanto à plasticina como à argila. Contém 5 peças. **A bolsa.**

JOVI



CÓD.  
51934 - 1

INSTRUMENTOS DE MODELAR

Bolsa com 4 rolos ideais para modelar pasta, argila, plasticina, etc. Rolos de diversas formas. **A bolsa.**

JOVI

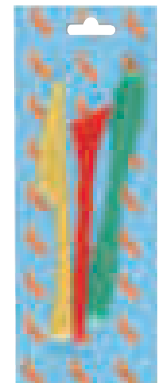



CÓD.  
03848 - 1

INSTRUMENTOS DE MODELAR

Para dar forma com precisão tanto para a plasticina como para a argila. Contém 3 peças. **A bolsa.**

JOVI



CÓD.  
150124 - 1

TESOURA ESCOLAR CORTA PASTA

Ideal para cortar pasta e plasticina. Apresentação em blister. **A tesoura.**

ESCOLAR E TRABALHOS MANUAIS

GESSO PARA TRABALHOS MANUAIS



CÓD.		
75008	-	1

GESSO PARA TRABALHOS MANUAIS

Gesso ideal para trabalhos manuais. Para usar sobre cartão, madeira, metal, cristal ou plástico, entre outros. Ideal para máscaras, moldes e maquetes. Embalagem de dois rolos de 10 x 270 cm. **A embalagem.**



TORNO PARA MODELAR



CÓD.		
71918	-	1

TORNO DE METAL

Torno de escultor. Ideal para trabalhar sem tocar na peça. Diâmetro: 18 cm. Peso: 2 kg. **O torno.**

INSTRUMENTOS PARA MODELAR ARGILA



- Contém:
- 1 esponja,
 - 1 meia lua metálica,
 - 1 teque grande,
 - 1 espátula de madeira,
 - 1 teque dupla face,
 - 1 furador,
 - 1 fio metálico
 - 1 meia lua de madeira.



CÓD.		
54994	-	1

INSTRUMENTOS DE MODELAR ARGILA

Conjunto de 8 ferramentas para modelar argila. **O conjunto.**

PASTA PARA MODELAR

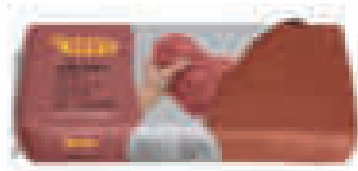

CÓD.	PESO	COR		
20954	500 g	○ BRANCO	-	1
95614	500 g	● TERRACOTA	-	1
95615	1 kg	○ BRANCO	-	1
95613	1 kg	● TERRACOTA	-	1

PASTA PARA MODELAR

Ideal para uso escolar e trabalhos manuais. Aplica-se sobre diferentes tipos de materiais (madeira, cartão, etc.). Endurece em contacto com o ar sem cozer. **A embalagem.**



5 kg

CÓD.		
62845	-	1

PASTA DE MODELAR GRÉS

Pasta de grés para escultura e modelado de plasticidade excelente, ideal para escultura e modelagem. Contém 40% de chamota fina, que confere carácter à peça cerâmica e lhe proporciona um excelente comportamento durante a secagem e a cozedura. A cor branco marfim em cozedura (1240-1300°C) é muito apreciada e proporciona um excelente desenvolvimento da cor em esmaltes e óxidos corantes. 5 kg. **A pasta.**



ARGILA SIO-2.

CÓD.	COR	PESO		
75003	○ BRANCO	1,5 kg	-	1
00458	● VERMELHO	1,5 kg	1	8
152986	● VERMELHO	12,5 kg	-	1

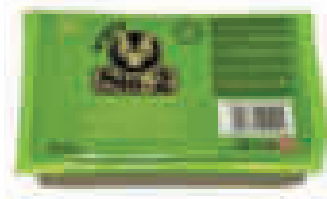

PASTA PARA MODELAR

Ideal para uso escolar e trabalhos manuais. Aplica-se sobre diferentes tipos de materiais (madeira, cartão, etc.). Endurece em contacto com o ar sem cozer. Sem glúten.

Pasta de modelar.

ARGILA SIO PLUS

CÓD.	COR	PESO		
152464	● PRETO	500 g	-	1
74996	○ BRANCO	1 kg	-	1



DAS



JOVI

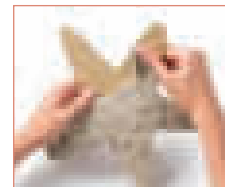

680 g

TESTADO DERMATOLOGICAMENTE

CÓD.	PESO	COR		
28843	500 g	○ BRANCO	-	1
28845	500 g	● TERRACOTA	-	1
28844	1 kg	○ BRANCO	-	1
28846	1 kg	● TERRACOTA	-	1

PASTA PARA MODELAR

Endurece sem cozer. A textura fina e homogénea da pasta facilita a sua aplicação. Aplica-se diretamente em diferentes tipos de material (madeira, cartão, terra, etc.). Decora-se com pinturas a água ou com verniz. Não contém glúten. **A embalagem.**

CÓD.		
35605	-	1

PASTA PATMACHÉ

Ideal para uso escolar e trabalhos manuais. Pronta para ser utilizada. Não deixa manchas. 680 g. **A embalagem.**



57 g

CÓD.	COR		
54652	● AMARELO	-	1
54651	● AMARELO LIMÃO	-	1
54662	● AZUL	-	1
54661	● AZUL BRILHANTE	-	1
54660	● AZUL WINDSOR	-	1
54650	○ BRANCO	-	1
54670	● CARAMELO	-	1
54667	● BEGE	-	1
54671	● CHOCOLATE	-	1
54669	● CONHAQUE	-	1
54656	● FRAMBOESA	-	1
54672	● CINZA	-	1

CÓD.	COR		
54653	● LARANJA	-	1
54673	● PRETO	-	1
54657	● PÚRPURA	-	1
54655	● VERMELHO CEREJA	-	1
54654	● VERMELHO INDIAN	-	1
54668	● TERRA	-	1
54664	● VERDE ESMERALDA	-	1
54666	● VERDE MAÇÃ	-	1
54663	● VERDE MENTA	-	1
54665	● VERDE TROPICAL	-	1
54658	● VIOLETA CLARO	-	1
54659	● VIOLETA ESCURO	-	1



PASTA PARA MODELAR

Pasta de modelar suave muito fácil de misturar: Diversão para toda a família. Cores brilhantes. Pronta para usar. Pastilha standard dividida em 8 segmentos para fracionar com facilidade. 57 g. Disponível em 24 cores. Medidas: 55 x 55 x 15 mm. **A embalagem.**

CAIÓCA

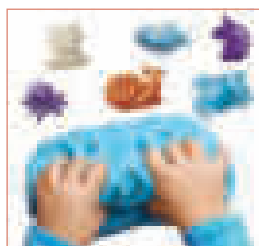

75 g

CÓD.	QUANTIDADE		
162758	3 POTES	-	1
162759	8 POTES	-	1

PASTA PARA MODELAR

Pasta de modelar Baby Dough. Pasta de modelar para os mais pequenos. A partir de 12 meses. Não tóxico, ideal para as suas primeiras experiências táteis. Potes de 75 g. Cores sortidas. **O pack.**

ESCOLAR E TRABALHOS MANUAIS

PASTA PARA MODELAR

GIOTTO
be-bè

TESTADO
DERMATOLOGICAMENTE



100
g

CÓD.		
77396	-	1

PASTA PARA MODELAR BE-BÈ CUBO

Pasta fabricada à base de ingredientes naturais (contém farinha de trigo) para brincar com total tranquilidade. Ideal para desenvolver a destreza manual dos mais pequenos. Segura e dermatologicamente testada. Não mancha nem suja. Conteúdo do cofre: 5 frascos de pasta para brincar de 100 g (amarelo, azul, branco, magenta e verde), 1 espátula, 1 rolo, 1 mini extrusora com várias formas e uma bolsa para guardar o produto depois do uso. **O balde.**

GIOTTO
be-bè

TESTADO
DERMATOLOGICAMENTE



100
g

CÓD.	COR		
38208	● ● ● AMARELO - AZUL - VERMELHO	-	1
79509	● ● ● LARANJA - ROSA - VERDE	-	1

PASTA PARA MODELAR BE-BÈ

Ideal para os mais pequenos. Muito suave. Dermatologicamente testada. Realizada à base de ingredientes naturais. **Pack de 3 potes de 100 g cada um.**



JOVI



110
g

CÓD.		
20121	-	1

PASTA PARA MODELAR SOFT DOUGH BLANDIVER

Pasta de modelar. Molda-se com enorme facilidade. Elaborada à base de água. Sem glúten. 110 g. **Pack de 3 cores: azul, vermelho e verde.**

JOVI



50
g

CÓD.		
21639	-	1

PASTA PARA MODELAR SOFT DOUGH BLANDIVER - CUBO

Ideal para desenvolvimento da criatividade de qualquer criança. Contém 4 frascos de pasta de 50 gr, 3 espátulas, 6 moldes e 1 tapete. Pasta sem glúten. **O cubo.**



SLIME



CÓD.		
153680	-	1

KIT PARA FABRICAR SLIME

Kit para fabricar slime. Contém todos os ingredientes necessários para fabricar: 2 frascos de cola transparente não tóxico e lavável, 4 tubos de cola com purpurinas e 2 frascos de solução ativadora para slime. **O conjunto.**



COLA DE SILICONE

APLI

25
ml

CÓD.		
150143	1	12



glico

CÓD.	CAPACIDADE		
165321	100 ml	-	1
159884	500 ml	-	1



SILICONE LÍQUIDO

Silicone líquido que permite a colagem de uma variedade de materiais. Muito fácil de usar sem sujidade, graças à sua tampa de torção que evita o gotejamento. **O frasco.**



ALPINO

5 g



CÓD.	TEMÁTICA	📦	📦
71818	SPORT	-	1
71819	PRINCESS	-	1

BARRA DE MAQUILHAGEM

Barras de maquilhagem. Testadas dermatologicamente. 5 g. **Estojo de 6 cores sortidas.**

JOVI

5,6 g



CÓD.	📦	📦
79352	-	1

BARRA DE MAQUILHAGEM

Barras de maquilhagem com pigmentos cosméticos e textura de aplicação agradável e suave. Alto poder de cobertura. Resistência térmica. Elimina-se facilmente. Cores que se podem misturar. 5,6 g. **Caixa de 10 cores sortidas.**



CÓD.	📦	📦
162747	-	1

BARRA DE MAQUILHAGEM STICK

Barras de maquilhagem. Cores metálicas. Lavável com água e sabão. Cores sortidas. **Caixa de 6 cores sortidas.**

ALPINO

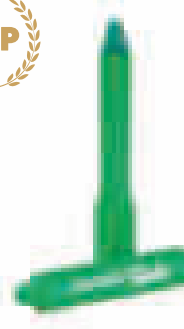

5 g

CÓD.	📦	📦
71824	-	1

BARRA DE MAQUILHAGEM FACE STICK

Barras de maquilhagem cosmético. Cómodo sistema retrátil giratório para manter as mãos limpas em todo momento e conservá-lo. Não necessita base. Lava-se com água. Cores sortidas. 5 g. **Blister de 6 unidades.**

JOVI

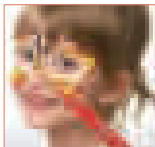

CÓD.	COR	UNIDADES/CAIXA	📦	📦
73773	● AMARELO	5	-	1
73776	● AZUL	5	-	1
73772	○ BRANCO	5	-	1
73777	● PRETO	5	-	1
73774	● VERMELHO	5	-	1
73775	● VERDE	5	-	1
73778	SORTIDAS*	30	-	1

* 6 cores x 5 unidades

BARRA DE MAQUILHAGEM TWIST

Maquilhagem em barra de aplicação agradável e suave. Sistema retrátil giratório. Alto poder de cobertura. Resistência térmica. Pigmentos cosméticos aptos para o contacto com a pele. Pode aparar a ponta. Recomendado a partir de 3 anos. **A caixa.**

ALPINO



10 g

CÓD.	📦	📦
71822	-	1



MAQUILHAGEM LÍQUIDA

Maquilhagem líquida, tipo tattoo. De fácil aplicação com pincel. Permite desenhar pequenos detalhes ou maquilhar grandes zonas. Uma vez aplicada não mancha. As cores podem misturar-se. Contém: 8 cores, pincel e folheto com exemplos. Frascos de 10 g. **O estojo.**

ESCOLAR E TRABALHOS MANUAIS

PURPURINAS

liderpape

14 g



CÓD.	REF.	COR		
58285	PU03	METALIZADA: AZUL, VERMELHO, OURO, PRATA, VERDE E VIOLETA	1	24
58286	PU04	PASTEL: AMARELO, AZUL, LARANJA, ROSA, VERDE E VIOLETA	1	24

PURPURINA

Purpurina fantasia cores metálicas e metálicas pastel. Ideais para trabalhos manuais. Recomendadas a partir dos 3 anos de idade. **Frasco de 14 g.**



liderpape

14 g



CÓD.	REF.	COR		
58283	PU01	OURO	1	24
58284	PU02	PRATA	1	24

PURPURINA

Purpurina fantasia ouro e prata. Ideais para trabalhos manuais. Recomendadas a partir dos 3 anos de idade. **Frasco de 14 g.**

liderpape

18 g



CÓD.	REF.	COR		
58287	PU05	METALIZADA: AZUL, VERMELHO, OURO, PRATA, VERDE E VIOLETA	1	24
58288	PU06	PASTEL: AMARELO, AZUL, LARANJA, ROSA, VERDE E VIOLETA	1	24

PURPURINA

Purpurina fantasia cores metálicas e metálicas pastel. Ideais para trabalhos manuais. Recomendadas a partir dos 3 anos de idade. **Frasco de 18 g.**

liderpape

120 g

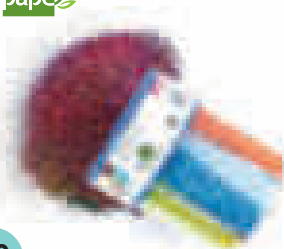

CÓD.	REF.		
58289	PU07	1	6

PURPURINA

Purpurina fantasia cores metálicas: azul, ouro, prata, vermelho, verde e violeta. Ideais para trabalhos manuais. Recomendadas a partir dos 3 anos de idade. **Frasco de 120 g.**

liderpape

250 g

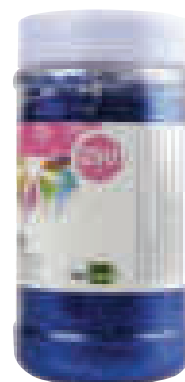

CÓD.	REF.	COR		
75040	PU16	AZUL METALIZADO	-	1
75043	PU19	OURO METALIZADO	-	1
75044	PU20	PRATA METALIZADO	-	1
75042	PU18	VERMELHO METALIZADO	-	1
75039	PU15	VIOLETA METALIZADO	-	1
75041	PU17	VERDE METALIZADO	-	1
58290	PU08	CORES SORTIDAS	-	6

PURPURINA

Purpurina fantasia cores metálicas. Ideais para trabalhos manuais. Recomendadas a partir dos 3 anos de idade. **Frasco de 250 g.**

liderpape

450 g

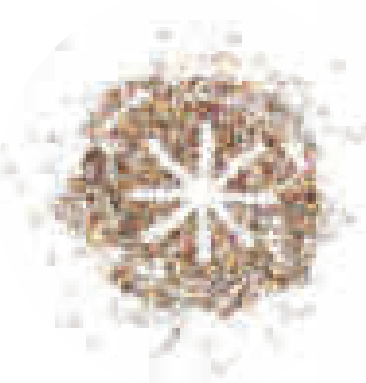

CÓD.	REF.	COR		
10342	PU27	OURO	-	1
10350	PU28	PRATA	-	1

PURPURINA

Purpurina fantasia cores metálicas. Ideias para trabalhos manuais. Recomendada a partir dos 3 anos de idade. **Frasco de 450 g.**





10 g

CÓD.	REF.		
58296	PU14	-	1

COLA PURPURINA

Cola com purpurinas metalizadas. Diferentes cores. Ideais para trabalhos manuais. Com doseador. Recomendadas a partir dos 3 anos de idade. **Blister 6 unidades de 10 g.**



20 g

CÓD.	REF.	COR		
58291	PU09	● OURO E PRATA	1	24
58292	PU10	SORTIDAS	1	24
58293	PU11	PASTEL SORTIDAS	1	24

COLA PURPURINA

Cola com purpurinas metalizadas. Diferentes cores. Ideal para trabalhos manuais. Com doseador. Recomendada a partir dos 3 anos de idade. **Cola de 20 g.**

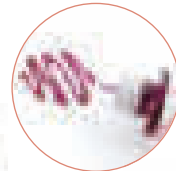

60 g

CÓD.	REF.		
58294	PU12	-	12

COLA PURPURINA

Cola com purpurinas metalizadas. Cores sortidas. Ideal para trabalhos manuais. Com doseador. Recomendada a partir dos 3 anos de idade. **Cola de 60 g.**



160 g

CÓD.	REF.	COR		
10190	PU21	● AZUL METALIZADO	1	6
10191	PU22	● OURO	1	6
10194	PU24	● VERMELHO METALIZADO	1	6
10196	PU26	● VERDE METALIZADO	1	6
10195	PU25	● VIOLETA METALIZADO	1	6
58295	PU13	SORTIDAS	-	6



COLA PURPURINA

Cola com purpurinas metalizadas. Diferentes cores. Ideal para trabalhos manuais. Com doseador. Recomendada a partir dos 3 anos de idade. **Cola de 160 g.**



80 g

CÓD.	REF.	COR		
10734	NT01	SORTIDAS METALIZADAS	1	6
10735	NT02	SORTIDAS NÉON	-	1

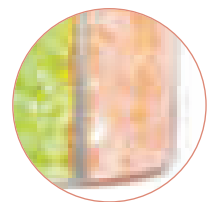
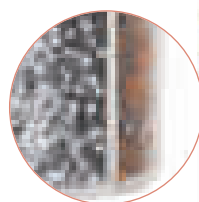

PURPURINA FANTASIA

Purpurina em forma de coração e estrelas entre outras. Ideais para trabalhos manuais. Recomendada a partir dos 3 anos de idade. **Frasco de 80 g.**

ESCOLAR E TRABALHOS MANUAIS

PINTURAS A DEDOS

UHU

ORIGINAIS

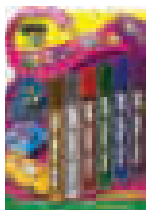

CÓD.	CORES	CONTEÚDO	UNIDADES		
72996	SORTIDAS	20 ML	24	-	1
64164	OURO/PRATA	20 ML	24	-	24
72999	ORIGINAIS	10 ML	6	-	1

COLA PURPURINA

Ideal para desenhos criativos de quadros, cartões de felicitação, marcas, etc. Em conformidade com a norma CE. **A cola.**

JOVI



35 ml

CÓD.		
18100	-	1

PINTURA A DEDOS 35 ml

Caixa de 5 cores sortidas. Pintura opaca de secagem rápida e cor intensa. Aplica-se diretamente com os dedos sem necessitar de água. As cores podem-se misturar entre si. Cores: azul, vermelho, verde, amarelo e castanho. **A caixa.**

CARLOCA



50 ml

CÓD.		
162760	-	1

PINTURA A DEDOS 50 ml

Pintura de dedos para os mais pequenos. A partir de 2 anos. Não tóxico, lavável. Inclui 8 potes de 50 ml. Cores sortidas. **A caixa.**



JOVI



125 ml

CÓD.		
07882	-	1

PINTURA A DEDOS 125 ml

Caixa de 6 cores sortidas: amarelo, azul, branco, castanho, vermelho e verde. Pintura opaca de secagem rápida e cores intensas. Aplica-se diretamente com os dedos sem necessidade de água. As cores podem-se misturar entre si. **A caixa.**

JOVI



125 ml

CÓD.		
51932	-	1

SET DE PINTURA A DEDOS

Caixa de pintura a dedos que contém: 6 frascos de cores de 125 ml (amarelo, azul, branco, castanho, vermelho e verde), 4 esponjas, 4 templates e 1 rolo. **O conjunto.**

JOVI

125 ml

CÓD.	COR		
16450	● AMARELO	1	5
16454	● AZUL	1	5
16451	● VERMELHÃO	1	5
07883	○ BRANCO	1	5
16452	● CASTANHO	1	5
59114	● LARANJA	1	5
16455	● PRETO	1	5
16453	● VERDE	1	5
59115	● VIOLETA	1	5

PINTURA A DEDOS 125 ml

Pintura opaca de secagem rápida e cor intensa. Aplica-se diretamente com os dedos sem necessitar de água. As cores podem-se misturar entre si. **Frasco. de 125 ml.**



liderpapel

500 ml



CÓD.	REF.	COR		
09775	DD01	● AMARELO	-	1
09776	DD02	● AZUL	-	1
09777	DD03	● BEGE	-	1
09778	DD04	● VERMELHO	-	1
09779	DD05	● VERDE	-	1

PINTURA A DEDOS 500 ml

Pintura de dedos à base água, boa viscosidade. Aplica-se com os dedos sobre qualquer tipo de papel. Aplicação direta sem necessidade de água. Fácil lavagem com água e sabão na maioria dos tecidos. Fabricação baixa norma europeia EN 71-3. Sem glúten e livre dos principais agentes alergénicos. **Garrafa de 500 ml.**



JOVI

500 ml

CÓD.	COR		
22224	● AMARELO	-	1
22222	● AZUL	-	1
22226	○ BRANCO	-	1
77369	● CASTANHO	-	1
59112	● LARANJA	-	1
22221	● PRETO	-	1
22223	● VERMELHO	-	1
22225	● VERDE	-	1
59113	● VIOLETA	-	1

PINTURA A DEDOS 500 ml

Pintura opaca de secagem rápida e cor intensa. Aplica-se diretamente com os dedos sem necessitar de água. As cores podem-se misturar entre si. **Frasco de 500 ml.**



ACESSÓRIOS PARA PINTURAS A DEDOS

JOVI



CÓD.		
26855	-	1

ESPONJAS

Contém 16 unidades com diferentes formas. Não recomendável a menores de 3 anos. **O blister.**

JOVI



CÓD.		
70038	-	1

AVENTAL

Avental para proteger contra as manchas. Com fecho de velcro na parte posterior e punhos elásticos para fácil adaptação ao braço da criança. Ideal para uso escolar. Fabricado em polyester 100%. Medidas da manga: 44 cm. Comprimento do corpo: 55 cm. **O avental.**



AGUARELAS ESCOLARES

liderpapel



CÓD.	REF.		
06305	AB02	-	1

AGUARELAS

Aguares solúveis em água. Paleta de plástico que inclui pincel e depósito para misturar as cores com água. Perfeito para uso escolar. Cores vivas. Não mancham.

Paleta de plástico de 12 cores sortidas.

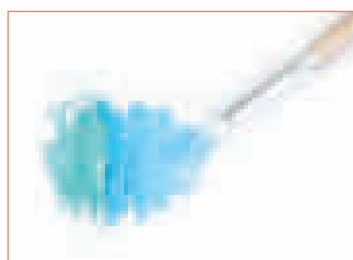

ESCOLAR E TRABALHOS MANUAIS

AGUARELAS ESCOLARES

liderpape



CÓD.	REF.		
163150	AB03	-	1

AGUARELAS

Aguarelas solúveis em água. Inclui pincel. Perfeito para uso escolar. 24 cores sortidas. Cores vivas e de alta cobertura. Não mancha. Estojo de plástico. **O estojo.**



GIOTTO



CÓD.	CORES		
59892	12	-	1
59893	24	-	1

AGUARELAS

Aguarelas em pastilhas solúveis em água. Cores brilhantes, intensas e vivas. Grande cobertura. **O estojo.**

JOVI



CÓD.	CORES		
00045	6	1	5
00042	12	-	1
00043	18	1	5
00044	24	-	1

AGUARELAS

Aguarelas em pastilhas solúveis em água. Secam rapidamente e proporcionam um bom rendimento. Não fazem borbulhas sobre o papel. Inclui pincel. Não indicado a menores de 3 anos. **O estojo.**

Pelikan



CÓD.		
90212	-	1

AGUARELAS

Aguarelas profissionais de alto rendimento. Aguarelas de grande poder de cobertura. Não tóxico. Inclui pincel e tubo de guache branco. Recipientes removíveis e paletas para misturas. Lugar específico para marcar o nome. Conforme norma DIN 5023. **Estojo de 12 cores sortidas.**

Pelikan



CÓD.		
90214	-	1

AGUARELAS

Elevado rendimento e cores intensas. Conforme norma DIN 5023. Não tóxico. Pigmentos resistentes à luz. Boa aderência. Inclui pincel de madeira natural um guache branco. **Estojo de 12 cores sortidas.**

Pelikan



CÓD.		
69962	-	1

AGUARELAS JUNIOR

Atrativa apresentação de cores e estojo inovador de plástico rígido com 12 pastilhas de aguarela (2,3cm) em cores brilhantes para trabalhos escolares. Em estojos de 5 cores diferentes: amarelo, azul, branco, vermelho, verde. Inclui pincel. **Estojo de 12 cores sortidas.**



CÓD.		
150216	-	1

AGUARELAS START

Aguarelas de alta qualidade. Excelente relação qualidade preço. Inclui pincel de ponta sintética com depósito para água ou tinta. Para uso escolar e profissional. **Estojo de 12 cores sortidas.**

DALER ROWNEY



CÓD.		
155904	-	1

AGUARELAS CONJUNTO DE VIAGEM

Aguarelas Aquafine com pigmentos de alta qualidade. Tem um excelente poder de coloração e extraordinárias propriedades técnicas para criar tintas esplêndidas e delicadas. Inclui pincel. **A caixa.**





40 ml

CÓD.	REF.	COR		
62926	TP56	● AMARELO	1	5
62927	TP57	● AMARELO LIMÃO	1	5
62928	TP58	● AMARELO OURO	1	5
62929	TP59	● AZUL	1	5
62930	TP60	● AZUL ULTRAMAR	1	5
62931	TP61	○ BRANCO	1	5
62932	TP62	● MAGENTA	1	5
62933	TP63	● CASTANHO	1	5
62934	TP64	● LARANJA	1	5
62935	TP65	● PRETO	1	5
62936	TP66	● VERMELHO	1	5
62937	TP67	● ROSA	1	5
62938	TP68	● VERDE	1	5
62939	TP69	● VERDE CLARO	1	5
62940	TP70	● VIOLETA	1	5



GUACHE ESCOLAR 40 ml

Guache para uso escolar. Ideal para utilizar sobre papel, cartolina, madeira, tela, pasta de modelar e argila. Adequado a partir dos 3 anos de idade. **Frasco de 40 ml.**



40 ml

CÓD.	REF.	COR		
62925	TP55	5 CORES SORTIDAS*	-	1
62924	TP54	7 CORES SORTIDAS**	-	1

* Amarelo, branco, cian, magenta e preto.

** Amarelo, branco, cian, magenta, castanho, preto e verde.

GUACHE ESCOLAR 40 ml

Guache para uso escolar. Ideal para utilizar sobre papel, cartolina, madeira, tela, pasta de modelar e argila. Adequado a partir dos 3 anos de idade. Inclui pincel. **A caixa.**



25 ml

CÓD.		
162753	-	1

GUACHE ESCOLAR 25 ml

Guache Metallic Pot. Cores metalizadas. Com muita cobertura, ideal para superfícies pretas. Frascos de 25 ml. 6 cores sortidas. **Caixa de 6 frascos.**



35 ml

GUACHE ESCOLAR 35 ml

Pintura a água, opaca e de secagem rápida. Ideal para utilizar em papel, cartolina, madeira, tela, pasta para modelar e argila. Caixa monocolor. **Frasco de 35ml.**

CÓD.	COR		
07874	● AMARELO LIMÃO	1	5
07876	● AZUL CIAN	1	5
07878	● AZUL ULTRAMAR	1	5
07879	● VERMELHÃO	1	5
07880	○ BRANCO	1	5
77726	● BEGE	1	5
07884	● MAGENTA	1	5
09660	● CASTANHO	1	5
07885	● LARANJA	1	5
07886	● PRETO	1	5
07890	● VERDE MÉDIO	1	5
07891	● VERDE ESCURO	1	5
77727	● VIOLETA	1	5
152454	● PRATA	-	1



ESCOLAR E TRABALHOS MANUAIS

GUACHES

JOVI



35 ml

CÓD.
07871 - 1

GUACHE ESCOLAR 35 ml

Para uso escolar. Pintura a água. Ideal para utilizar sobre papel, cartolina, madeira, tela, pasta para modelar e argila. O guache Jovi é muito fluído, rende muito e cobre perfeitamente. Secagem rápida. Estojos de 5 cores sortidas: preto, cian, magenta, amarelo e branco. **A caixa.**

JOVI



35 ml

CÓD.
10662 - 1

GUACHE ESCOLAR 35 ml

Inclui pincel. Ideal para utilizar em papel, cartolina, madeira, tela, pasta para modelar e argila. Estojos de 7 frascos. Cores: preto, azul, vermelho, verde, amarelo, castanho e branco. **A caixa.**

JOVI



35 ml

CÓD.
11459 - 1

GUACHE ESCOLAR 35 ml

Inclui pincel. Ideal para utilizar em papel, cartolina, madeira, tela, pasta para modelar e argila. 12 cores sortidas: amarelo, amarelo limão, azul, branco, cian, magenta, castanho, laranja, preto, vermelho, verde claro e verde escuro. **A caixa.**

Pelikan

40 ml

GUACHE ESCOLAR 40 ml

Pintura a água, opaca e de secagem rápida. Grande poder de cobertura. Ideal para utilizar em papel, cartolina, madeira, tela, pasta para modelar e argila. Pode-se misturar entre si. Alto conteúdo de pigmentação. **Frasco de 40 ml.**

CÓD.	COR		
07894	● AMARELO	1	6
07897	● VERMELHÃO	1	6
07893	○ BRANCO	1	6
07896	● CARMIM	1	6
12955	● CIAN	1	6
07895	● MAGENTA	1	6
12953	● LARANJA	1	6
07898	● PRETO	1	6
12941	● SIENA	1	6
12958	● VERDE	1	6
12963	● VIOLETA	1	6



Pelikan

25 ml

GUACHE ESCOLAR 25 ml

Guache para uso escolar. Estojos com 6 cores sortidas: branco, amarelo, magenta, azul, verde e preto. Ideal para utilizar em papel, cartolina, madeira, tela, pasta para modelar e argila. **A caixa.**

CÓD.
07900 - 1



liderpapel

12 ml

GUACHE ESCOLAR 12 ml

5 cores sortidas: amarelo, azul, branco, preto e rosa. Super laváveis. Apresentação em blister. Guache em tubo de 12 ml. **O blister.**

CÓD.
52215 - 1



GIOTTO

7,5 ml

GUACHE ESCOLAR 7,5 ml

Guache ultra fino em tubo de 7,5 ml. Cores luminosas com um elevado poder de cobertura. Pigmentos de qualidade superior. Ideal para trabalhos de desenho. Apresentados em estojo de plástico. Cores sortidas. **O estojo.**

CÓD.	CORES		
59894	5	-	1
59895	6	-	1





500 ml



CÓD.	REF.	COR		
59195	TP04	AMARELO	-	1
59194	TP03	AMARELO LIMÃO	-	1
59205	TP14	AZUL	-	1
59204	TP13	AZUL MARINHO	-	1
59193	TP02	BRANCO	-	1
59200	TP09	BEGE	-	1
59198	TP07	FUCSIA	-	1
59203	TP12	LILÁS	-	1
59209	TP18	CASTANHO	-	1
59196	TP05	LARANJA	-	1
59210	TP19	PRETO	-	1
59197	TP06	VERMELHO	-	1
59201	TP10	VERMELHO ESCARLATE	-	1
59199	TP08	ROSA	-	1
59206	TP15	TURQUESA	-	1
59207	TP16	VERDE	-	1
59208	TP17	VERDE ESCURO	-	1
59202	TP11	VIOLETA	-	1



GUACHE ESCOLAR LÍQUIDO 500 ml

Ideal para uso escolar. Adequado a partir dos 3 anos de idade. Super lavável. Com fecho de segurança. Cores brilhantes. **Garrafa de 500 ml.**



1000 ml



CÓD.	REF.	COR		
59215	TP24	AMARELO	-	1
59214	TP23	AMARELO LIMÃO	-	1
59225	TP34	AZUL	-	1
59224	TP33	AZUL MARINHO	-	1
59213	TP22	BRANCO	-	1
59220	TP29	BEGE	-	1
59218	TP27	FUCSIA	-	1
59223	TP32	LILÁS	-	1
59229	TP38	CASTANHO	-	1
59216	TP25	LARANJA	-	1
59230	TP39	PRETO	-	1
59217	TP26	VERMELHO	-	1
59221	TP30	VERMELHO ESCARLATE	-	1
59219	TP28	ROSA	-	1
59226	TP35	TURQUESA	-	1
59227	TP36	VERDE	-	1
59228	TP37	VERDE ESCURO	-	1
59222	TP31	VIOLETA	-	1



GUACHE ESCOLAR LÍQUIDO 1000 ml

Ideal para uso escolar. Adequado a partir dos 3 anos de idade. Super lavável. Com fecho de segurança. Cores brilhantes. **Garrafa de 1000 ml.**



ESCOLAR E TRABALHOS MANUAIS

GUACHES



250 ml

GUACHE ESCOLAR LÍQUIDO 250 ml

O guache líquido Jovi é aguado e pronto a usar, adequado para crianças maiores de 3 anos de idade. Ideal para utilizar sobre papel, cartolina, madeira, tela, barro, pasta de modelar, etc. Aplica-se com um pincel, espátula ou mesmo esponjas. A sua prática tampa doseadora contribui para o máximo aproveitamento do guache.

Garrafa de 250 ml.

CÓD.	COR		
51920	● AMARELO	-	1
51930	● AZUL ULTRAMAR	-	1
51922	● VERMELHO	-	1
51919	○ BRANCO	-	1
51924	● BEGE	-	1
51928	● CIAN	-	1
51923	● MAGENTA	-	1
51925	● CASTANHO	-	1
51921	● LARANJA	-	1
51931	● PRETO	-	1
51926	● VERDE MÉDIO	-	1
51927	● VERDE ESCURO	-	1
51929	● VIOLETA	-	1



500 ml

GUACHE ESCOLAR LÍQUIDO 500 ml

O guache líquido Jovi é aguado e pronto a usar, adequado para crianças maiores de 3 anos de idade. Ideal para utilizar sobre papel, cartolina, madeira, tela, barro, pasta de modelar, etc. Aplica-se com um pincel, espátula ou mesmo esponjas. A sua prática tampa doseadora contribui para o máximo aproveitamento do guache. **Garrafa de 500 ml.**

CÓD.	COR		
20117	● AMARELO CLARO	-	1
20111	● AZUL ULTRAMAR	-	1
20113	● VERMELHO	-	1
20110	○ BRANCO	-	1
59111	● BEGE	-	1
20120	● CIAN	-	1
20114	● MAGENTA	-	1
20116	● CASTANHO	-	1
20115	● LARANJA	-	1
20118	● PRETO	-	1
39124	● OURO	-	1
39123	● PRATA	-	1
20112	● VERDE MÉDIO	-	1
20119	● VERDE ESCURO	-	1
59110	● VIOLETA	-	1



1000 ml

GUACHE ESCOLAR LÍQUIDO 1000 ml

O guache líquido Jovi é aguado e pronto a usar, adequado para crianças maiores de 3 anos de idade. Ideal para utilizar sobre papel, cartolina, madeira, tela, barro, pasta de modelar, etc. Aplica-se com um pincel, espátula ou mesmo esponjas. A sua prática tampa doseadora contribui para o máximo aproveitamento do guache. **Garrafa de 1000 ml.**

CÓD.	COR		
57421	● AMARELO CLARO	-	1
57423	● AZUL ULTRAMAR	-	1
57424	● VERMELHO	-	1
57425	○ BRANCO	-	1
73883	● BEGE	-	1
57422	● CIAN	-	1
57426	● MAGENTA	-	1
57427	● CASTANHO	-	1
57428	● LARANJA	-	1
57429	● PRETO	-	1
57430	● VERDE MÉDIO	-	1
57431	● VERDE ESCURO	-	1
73882	● VIOLETA	-	1



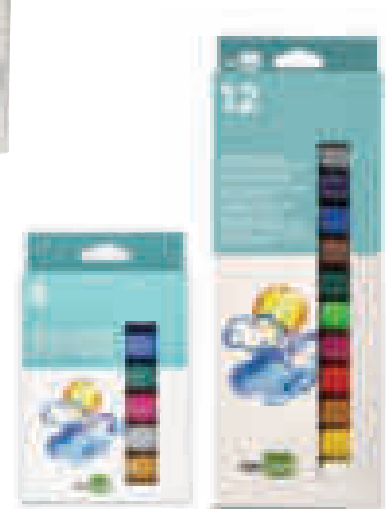

10 g

CÓD.	REF.	UDS./CAIXA		
10744	TP71	6	-	1
10745	TP72	12	-	1

GUACHE ESCOLAR SÓLIDO EM BARRA

Guache sólido de aplicação direta sem necessidade de adicionar água. Barras resistentes de 10 g. Para pintar sobre papel, cartolina, madeira, cartão, etc. Não mancha e é lavável. Especial uso escolar. Perfeitas para desenhar e pintar de uma forma fácil, limpa e divertida. Cores vivas. Estojo de cartão. **A caixa.**



CÓD.	UDS./CAIXA	PESO/UNIDADE		
74072	6	10 g	-	1
74076	12*	5 g	-	1
74073	12	10 g	-	1
74074	144 (12 UDS. x 12 CORES)	10 g	-	1

*Caixa pocket.

GUACHE ESCOLAR SÓLIDO EM BARRA

Guaches sólidos de aplicação direta sem necessidade de adicionar água. Para pintar sobre papel, cartolina, madeira, cartão, etc. Especial uso escolar. Perfeitos para desenhar e pintar de uma maneira fácil, limpa e divertida. Cores sortidas brilhantes e vivas. Disponível em diferentes formatos. Cores sortidas. **A caixa.**



CÓD.		
74078	-	1

GUACHE ESCOLAR SÓLIDO EM BARRA CORES METÁLICAS

Guaches sólidos de aplicação direta sem necessidade de adicionar água. Para pintar sobre papel, cartolina, madeira, cartão, etc. Não danifica o papel, não necessita verniz. Especial uso escolar. Perfeitos para desenhar e pintar de uma maneira fácil, limpa e divertida. Peso de cada barra: 10 g. 6 cores sortidas. **Caixa de 6 barras.**

ALPINO



CÓD.		
78308	-	1

GUACHE ESCOLAR SÓLIDO EM BARRA PINTACOLOR

Guache escolar limpo e fácil de usar. Sem água. De secagem rápida. Não necessita verniz. Para pintar papel, cartão, madeira. Sem solventes. Cores vivas que se podem misturar. **Caixa de 12 cores sortidas.**

ESCOLAR E TRABALHOS MANUAIS

PINTURAS TÉCNICAS



35 ml



CÓD.	COR		
10351	● AMARELO LIMÃO	-	1
25123	● AMARELO MÉDIO	-	1
10349	● AMARELO OURO	-	1
09959	● AZUL INTENSO	1	6
25130	● AZUL MARINHO	1	6
08491	● AZUL PASTEL	-	1
08467	● AZUL ULTRAMAR	1	6
09949	● VERMELHO	-	1
10346	○ BRANCO	-	1
09944	● CARMIN	-	1
25124	● BEGE	-	1
25128	● AVELÃ	1	6
20401	● CIAN	-	1
25133	● CINZA	1	6
09952	● CINZA PRATA	1	6
09945	● MAGENTA	-	1
10352	● MARFIM	-	1
09971	● CASTANHO	1	6
09958	● LARANJA	1	6

CÓD.	COR		
10944	● PRETO	-	1
10345	● ÓXIDO AMARELO	-	1
09947	● ÓXIDO VERMELHO	1	6
08719	● ROSA	1	6
10348	● SIENA CLARO	-	1
10347	● SIENA ESCURO	1	6
10343	● SOMBRA TOSTADA	1	6
25126	● TELHA	1	12
10344	● TERRACOTA	1	6
25129	● TURQUESA	-	1
25132	● VERDE GRAMADO	1	6
25131	● VERDE LOURO	1	6
09953	● VERDE MANIGUA	1	6
09960	● VERDE MONTE	-	1
25134	● VERDE PINHO	-	1
09491	● VERDE VIVO	-	1
09954	● VIOLETA	1	6
07892	6 CORES SORTIDAS	-	1



PINTURA LÁTEX 35 ml

Aplica-se diretamente sobre madeira, papel, pedra, estuque, azulejo, cimento, etc. Para limpar a roupa e utensílios basta enxaguar. **Frasco de 35 ml.**



35 ml

CÓD.	COR		
09503	● OURO DUCADO	1	6
08555	● OURO RICO	-	1
09965	● PRATA	1	6

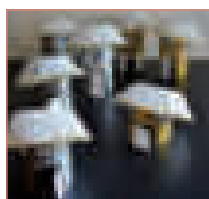

PINTURA METALIZADA 35 ml

Pintura plástica com pigmentos que conferem um especial reflexo metálico. Aplica-se diretamente sobre madeira, papel, pedra, estuque, azulejo, cimento, etc. Para limpar a roupa e utensílios basta enxaguar. **Frasco de 35 ml.**



25 ml

CÓD.	COR		
08364	● AMARELO CLARO	-	1
13545	● AMARELO REAL	-	1
08617	● AZUL CIAN	-	1
16899	● AZUL VITORIA	-	1
08579	○ BRANCO	-	1
13569	● ESCARLATE	-	1
16895	● LILÁS	-	1

CÓD.	COR		
12591	● MAGENTA	-	1
09881	● LARANJA	-	1
11582	● PRETO	-	1
13571	● VERMELHO INGLÊS	-	1
09105	● SOMBRA	-	1
13574	● VERDE ESMERALDA	-	1
16344	● VERDE PRIMAVERA	-	1



PINTURA PARA TELA 25 ml

Aplicável a qualquer peça têxtil. O efeito termofixa de La Pajarita assegura a aderência ao tecido, mesmo aqueles feitos de fibras sintéticas. Quando a tinta estiver seca, aplicar uma fonte de calor tal como um ferro (sem vapor) no verso durante dois ou três minutos. Basta enxaguar os utensílios utilizados com água para limpeza. **Frasco 25 ml.**



25 ml

CÓD.		
48820	-	1

PINTURA PARA TELA 25 ML

Pintura para tela. Frasco de 25 ml. 6 cores sortidas + pincel. **Caixa de 6 frascos de 25 ml.**





25 ml

CÓD.		
48821	-	1

PINTURA PARA VIDRO 25 ml

Pintura a água. Conjunto de 6 cores sortidas com pincel de oferta. Frasco de 25 ml. **Caixa de 6 frascos de 25 ml.**



CÓD.	CAPACIDADE		
67865	75 ml	-	1
67866	250 ml	-	1

FOTO TRANSFER A ÁGUA

Produto à base de água para transferir imagens impressas com laser em papel, a multiplas superficies: lenço, madeira, tela, vidro, etc. Acabamento brilhante e transparente. Aplicar uma demão de Foto Transfer bem repartida sobre a imagem, imediatamente virá-la sobre a superfície, pressionando para que adira bem. **O frasco.**



20 ml

CÓD.	COR		
53881	● PRETO	1	6
53883	● OURO	1	6
53882	● PRATA	1	6

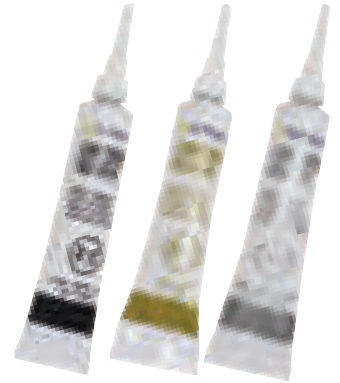

CONTORNO RELEVO

Pintura à base de água para relevos e contornos de fácil uso graças ao cómodo tubo, do qual se aplica diretamente. Ideal para utilizar com a Laca Crystal La Pajarita, delimitando a zona a pintar e evitando assim que se estenda a pintura. Apresenta-se em três cores diferentes: preto, ouro e prata. Para limpar os utensílios usar água. **Tubo de 20 ml.**

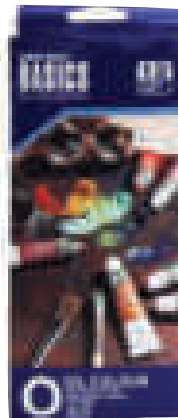

12 ml

CÓD.		
57226	-	1

PINTURA ÓLEO

Em caixa de cartão. Para uma superfície de tela, madeira, cartão, papel ou outro material. 12 cores sortidas. Tubos de 12 ml. **A caixa.**

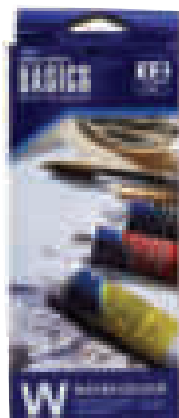

12 ml

CÓD.		
57228	-	1

PINTURA AGUARELA

Em caixa de cartão. 12 cores sortidas. Tubos de 12 ml. **A caixa.**

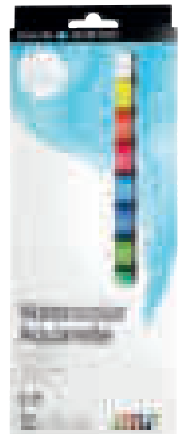

12 ml

CÓD.		
152161	-	1

PINTURA AGUARELA

Em caixa de cartão. Cores básicas que podem utilizar-se sobre qualquer superfície convencional. Cores brilhantes e transparentes. 12 cores sortidas. 12 tubos de 12 ml. **A caixa.**

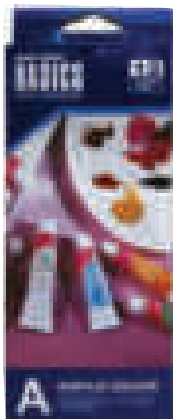

12 ml

CÓD.		
57227	-	1

PINTURA ACRÍLICA

Em caixa de cartão. 12 cores sortidas. Tubos de 12 ml. **A caixa.**



12 ml

CÓD.		
152162	-	1

LÁPIS PASTEL ÓLEO

Lápis de cera de cores intensas e de grande cobertura. Misturam-se suave e facilmente. 12 cores sortidas. Tubos de 12 ml. **A caixa.**

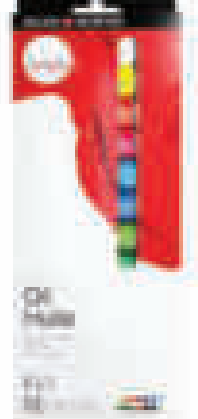

12 ml

CÓD.		
152156	-	1

PINTURA ÓLEO

Apta para todo o tipo de superficies aptas para óleo. Pode utilizar-se diretamente ou diluída com solvente. Em caixa de cartão. 12 cores sortidas. 12 tubos de 12 ml. **A caixa.**

ESCOLAR E TRABALHOS MANUAIS

PINTURAS TÉCNICAS

DALER  ROWNEY



12 ml

CÓD.		
152157	-	1

PINTURA ACRÍLICA

Apta para todo o tipo de superfícies como papel, cartão, lenço, etc. Pode usar-se diretamente ou diluída com água. Em caixa de cartão. 12 cores sortidas. 12 tubos de 12 ml. **A caixa.**



20 ml

CÓD.		
155710	-	1

PINTURA ACRÍLICA

Conjunto de pintura acrílica com uma textura cremosa e homogénea. Altamente pigmentada: brilho e profundidade excepcional. Bom poder de cobertura e acabamento acetinado uniforme. Cores: amarelo primário, azul primário, branco, preto marfim, ocre amarelo e vermelho primário. 6 tubos de 20 ml. **A caixa.**



250 ml

CÓD.	COR		
63157	● AMARELO PRIMÁRIO	-	1
63162	● AZUL PRIMÁRIO	-	1
63165	○ BRANCO	-	1
63166	● PRETO	-	1
63160	● VERMELHO PRIMÁRIO	-	1



PINTURA ACRÍLICA

Pintura acrílica com um acabamento natural e brilhante de ótima qualidade. Caracteriza-se pela alta concentração de cor e poder de cobertura. Leve e fluida. Pronta para usar. Seca em 30 minutos. Uso sobre múltiplas superfícies como papel, cartão, madeira, gesso, vidro, metal, plástico, etc. **Garrafa de 250 ml.**



75 ml

CÓD.	COR		
72376	● AMARELO CANÁRIO	1	6
72373	● AZUL LUMINOSO	1	6
72378	○ BRANCO	1	6
72372	● MAGENTA	1	6
72375	● LARANJA	1	6
72377	● VERMELHO	1	6
72374	● VERDE	1	1



PINTURA ACRÍLICA FLUÓR 75 ml

Pintura acrílica com base de água. Acabamento brilhante. Gama de cores até quatro vezes mais luminosas que as cores normais. Iluminam-se com "luz preta". Visível em níveis de iluminação onde outras pinturas correntes perdem a cor. É perfeita para todo o tipo de decorações de interiores e para trabalhos de teatro preto. Aplicável em múltiplas superfícies: lenços, madeira, papel, cartão, cortiça etc. Fácil limpeza com sabão e água. **Frasco de 75 ml.**





75 ml

CÓD.	REF.	CORPO	TIPO DE COR		
161865	WA3-T01E	● AMARELO LIMÃO	COMUM	-	1
161866	WA3-T03E	● LARANJA	COMUM	-	1
161867	WA3-T04E	● ROSA CLARO	COMUM	-	1
161868	WA3-T06E	● AMARELO ACASTANHADO	COMUM	-	1
161869	WA3-T08E	● CASTANHO	COMUM	-	1
161870	WA3-T09E	● CASTANHO ESCURO	COMUM	-	1
161873	WA3-T13E	● ROXO	COMUM	-	1
161875	WA3-T17E	● VERDE BRILHANTE	COMUM	-	1
161876	WA3-T18E	● AZUL ESVERDEADO	COMUM	-	1
161877	WA3-T21E	● VERDE CLARO	COMUM	-	1
161878	WA3-T22E	● VERDE ESCURO	COMUM	-	1
161879	WA3-T23E	● AZUL COBALTO	COMUM	-	1
161880	WA3-T25E	● AZUL ESCURO	COMUM	-	1
161881	WA3-T26E	● CINZA	COMUM	-	1
161882	WA3-T28E	● PRETO	COMUM	-	1
161883	WA3-T29E	○ BRANCO	COMUM	-	1
161884	WA3-T30E	○ BRANCO MARFIM	COMUM	-	1
161885	WA3-T37E	● ESCARLATE	COMUM	-	1
161886	WA3-T53E	● VERDE AZEITONA	COMUM	-	1
161887	WA3-T59E	● TURQUESA	COMUM	-	1
161889	WA3-T62E	● AMARELO ESCURO	COMUM	-	1
161890	WA3-T65E	● VIOLETA	COMUM	-	1
161891	WA3-T66E	● ROSA	COMUM	-	1
161892	WA3-T67E	● MAGENTA	COMUM	-	1
161893	WA3-T73E	● VERDE ESMERALDA	COMUM	-	1
161894	WA3-T76E	● AZUL ÁGUA	COMUM	-	1
161895	WA3-T79E	● AMARELO FLUORESCENTE	ESPECIAL	-	1
161896	WA3-T81E	● LARANJA FLUORESCENTE	ESPECIAL	-	1
161897	WA3-T83E	● ROSA FLUORESCENTE	ESPECIAL	-	1
161898	WA3-T84E	● VERDE FLUORESCENTE	ESPECIAL	-	1
161899	WA3-T90E	● DOURADO	ESPECIAL	-	1
161900	WA3-T91E	● PRATEADO	ESPECIAL	-	1
161901	WA3-T99E	● COBRE	ESPECIAL	-	1
161902	WA3-T149E	○ BRANCO PÉROLA	ESPECIAL	-	1
161903	WA3-T150E	○ PÉROLA IRIDISCENTE VERMELHO	ESPECIAL	-	1
161904	WA3-T151E	○ PÉROLA IRIDISCENTE AMARELO	ESPECIAL	-	1
161905	WA3-T152E	○ PÉROLA IRIDISCENTE AZUL	ESPECIAL	-	1
161906	WA3-T153E	● VERMELHO METÁLICO	ESPECIAL	-	1
161907	WA3-T154E	● LARANJA METÁLICO	ESPECIAL	-	1
161908	WA3-T155E	● AMARELO METÁLICO	ESPECIAL	-	1
161909	WA3-T156E	● AMARELO ESVERDEADO METÁLICO	ESPECIAL	-	1
161910	WA3-T157E	● VERDE METÁLICO	ESPECIAL	-	1
161911	WA3-T158E	● AZUL METÁLICO	ESPECIAL	-	1
161912	WA3-T159E	● LILÁS METÁLICO	ESPECIAL	-	1



TINTA ACRÍLICA WA3 DE 75 ML

Pigmentação de alta qualidade e cores vivas. Excelente para diferentes técnicas de desenho e pode ser utilizada para pintar numa variedade de materiais como papel, telas, metal, vidro, plástico, madeira, têxtil e cimento. A superfície seca rapidamente e torna-se à prova de água. Não é pegajosa ao tocar. **tubo de 75 ml.**

DALER ROWNEY

12 ml

CÓD.		
152158	-	1

PINTURA GOUACHE 12 ml

Pintura Gouache. Cores opacas com grande poder de cobertura. 12 cores sortidas. **A caixa.**



UNIDADE MÍNIMA DE VENDA



PERMITE ABERTURA DE EMBALAGEM



MEDIDAS: LARGURA X ALTURA X PROFUNDIDADE

ESCOLAR E TRABALHOS MANUAIS

TINTA DA CHINA



9 ml

CÓD.	APRESENTAÇÃO		
10653	CAIXA	-	1
90182	BLISTER	-	1

TINTA DA CHINA PRETA COM CARREGADOR

Cartucho com esfera de pressão e pipeta. Para profissionais, arte, escola e hobby. Para desenhar e pintar. Particularmente apta para tira-linhas, caneta de desenho e pincel. **Tubo de 9 ml.**



23 ml

CÓD.		
08016	-	1



TINTA DA CHINA PRETA

Uma vez seca não borrata. Tinta da china de cores que se podem misturar entre si, alta pureza cromática. Para canetas técnicas Rotring. Adequada para papel vegetal, papel de desenho e cartolina de desenho. Altamente fluida, de grande opacidade. **Frasco de 23 ml.**



1000 ml

CÓD.		
08007	-	1

TINTA DA CHINA PRETA

Para papel, cartão, opaca para heliografias. Resistente à água. **Frasco de 1 litro.**



CÓD.	CAPACIDADE		
57265	60 ml	-	1
71916	250 ml	-	1



TINTA DA CHINA

Tinta da china preta para papel, cartão, etc. Totalmente opaca. **O frasco.**



10 ml

CÓD.	COR		
90207	● AMARELO	-	1
10717	● AZUL COBALTO	-	1
10718	● AZUL ULTRAMAR	-	1
10713	● VERMELHÃO	-	1
10722	○ BRANCO	-	1
10704	● PRETO	-	1
10721	● SÉPIA	-	1
90203	● SIENA	-	1
90206	● VERDE CLARO	-	1
90205	● VERDE ESCURO	-	1
90204	● VIOLETA	-	1
90209	10 CORES SORTIDAS	-	10



TINTA CHINA

Tonalidades puras e brilhantes. Todas as cores podem misturar-se ente si e ser diluídas em água. Para desenhar e pintar. Especial para tira-linhas, canetas de desenho técnico e pincéis. **Frasco de 10 ml.**

APAROS DE DESENHO



CÓD.		
06340	-	1

APAROS DE DESENHO

Para desenhar com a máxima precisão do traço. Cor aço. **Caixa de 50 unidades.**

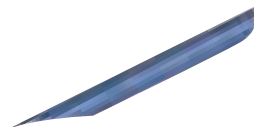

PANTONE



CÓD.		
57284	-	1

PANTONES CORES MATE E BRILHO

O guia de pantones é uma ferramenta essencial para desenhadores gráficos, profissionais pré-impressão e impressoras. Os dois volumes de swatchbooks, contêm 1.341 cores pantone em papel brilho e 1.341 em mate, para conseguir um melhor controlo sobre a impressão. **O pantone.**

CARVÃO VEGETAL



CÓD.	TIPO	UNIDADES/CAIXA		
57216	FINO	10	-	1
57217	MÉDIO	6	-	1
57218	GROSSO	3	-	1

CARVÃO VEGETAL

Fabricados em madeira. Apresentados em caixa de cartão. **A caixa.**



LÁPIS DE CARVÃO

ALPINO



CÓD.		
04380	-	1

LÁPIS DE CARVÃO

Carvão n.º 2. Acabamento em verniz natural. Madeira de cedro. **Caixa de 12 lápis.**



ESFUMINHOS



CÓD.	Nº	MEDIDAS Ø		
57219	1	6 mm	1	6
57220	2	8 mm	1	6
57221	3	10 mm	1	6
57222	4	11 mm	1	6
57223	5	14 mm	1	6
57224	6	16 mm	1	6
57225	SORTIDOS*	6 a 16 mm	-	1

ESFUMINHOS

Servem para sombrear, estendendo os traços realizados com materiais que admitem a técnica do difuminado: carvão, lápis, sanguíneo, etc. **O esfuminho.**

* Caixa de 6 uds.



VERNIZES



CÓD.	CAPACIDADE		
72379	35 ml	1	6
72381	500 ml	-	1
72382	1000 ml	-	1

VERNIZ TAPA POROS

Utiliza-se para evitar a absorção excessiva da cor em superfícies muito porosas ou absorventes. Incolor. Também se pode utilizar como fixador de pinturas ou como plastificador final. Para diluir ou limpar os utensílios basta usar água. **O frasco.**



CÓD.	CAPACIDADE		
72380	35 ml	-	1
18451	75 ml	-	1

VERNIZ ACABAMENTO BRILHANTE

Para obter um efeito brilhante. Pode-se usar sobre superfícies pintadas com aguarela, ceras, guache, tintas, etc. Para limpar a roupa e utensílios basta enxaguar. **O frasco.**



1000 ml

CÓD.		
96607	-	1

VERNIZ FIXADOR

Fixa e protege os desenhos de cera e tintas dando-lhes um acabamento brilhante. Apto para uso escolar. Para limpar a roupa e utensílios basta enxaguar. **Frasco de 1000 ml.**

ESCOLAR E TRABALHOS MANUAIS

BETUME DE JUDÉIA



75 ml

CÓD.
72383 - 1



BETUME DE JÚDEIA

Para proporcionar um efeito envelhecido. Sem dissolventes. Aplica-se sobre objetos, marcos, móveis, lâminas etc. já pintados. Produto à base de água, apto para uso escolar. Elimina-se facilmente das mãos. Para diluir ou limpar basta usar água. **Frasco de 75 ml.**

FIXADORES



200 ml

CÓD.
57215 - 1

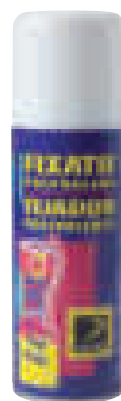

FIXADOR EM SPRAY PARA CARVÃO

Para carvão, sanguíneos, pastel, lápis, etc. **Frasco de 200 ml.**

ÓLEO DE LINHO



75 ml

CÓD.
57200 - 1



ÓLEO DE LINHO

Excelente transparência. Melhora a suavidade e atenua a pincelada. **Frasco de 75 ml.**

DILUENTE



75 ml

CÓD.
57203 - 1



DILUENTE INODORO

Ideal para zonas pouco ventiladas. Misturado com a pintura facilita a aplicação sobre a superfície para a que está indicada. **Frasco de 75 ml.**

AGUARRÁS



75 ml

CÓD.
57199 - 1



AGUARRÁS

Dá fluidez às cores sem as alterar. **Frasco de 75 ml.**

TELAS DE ALGODÃO

LIDERCOLOR



CÓD.	MEDIDAS	Nº		
43013	22 x 27 cm	3F	-	1
43014	22 x 33 cm	4P	-	1
43015	24 x 33 cm	4F	-	1
43016	24 x 35 cm	5P	-	1
43017	27 x 35 cm	5F	-	1
43018	27 x 41 cm	6P	-	1
43019	33 x 41 cm	6F	-	1
43020	33 x 46 cm	8P	-	1
43021	38 x 46 cm	8F	-	1
43022	38 x 55 cm	10P	-	1
43023	46 x 55 cm	10F	-	1
43024	46 x 61 cm	12P	-	1
43025	50 x 61 cm	12F	-	1
43026	50 x 65 cm	15P	-	1
43027	54 x 65 cm	15F	-	1
43028	54 x 73 cm	20P	-	1
43029	60 x 73 cm	20F	-	1
43030	72 x 93 cm	30F	-	1



TELAS DE ALGODÃO

Lenço agrafado de tela de algodão 100% livre de cloro e ácido. 280 g/m². Apto para acrílico e óleos. Com margens de madeira. **A tela.**

Artist



CÓD.	MEDIDAS		
57241	12 x 12 cm	-	1
57243	20 x 20 cm	-	1
57235	16 x 22 cm	-	1
57236	22 x 27 cm	1	2
57244	10 x 30 cm	-	1
57245	30 x 30 cm	-	1
57237	27 x 35 cm	-	1
57238	33 x 41 cm	-	1
57239	38 x 46 cm	-	1
57240	46 x 55 cm	-	1

TELA DE ALGODÃO

Agrafado na parte traseira com agrafes. Tela 100% algodão, preparação universal. 1,8 cm de espessura. **A tela.**

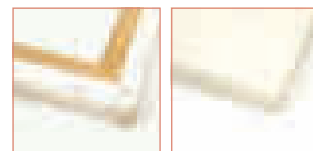



CÓD.	MEDIDAS	Nº		
57229	22 x 27 cm	3F	-	1
57230	24 x 33 cm	4F	-	1
57231	27 x 35 cm	5F	-	1
57232	33 x 41 cm	6F	-	1
57233	38 x 46 cm	8F	-	1

CARTÃO TELADO

De qualidade fina, para pintura a óleo, acrílica ou técnica guache. Tela 100% algodão, de grão fino, preparação universal. **O cartão.**

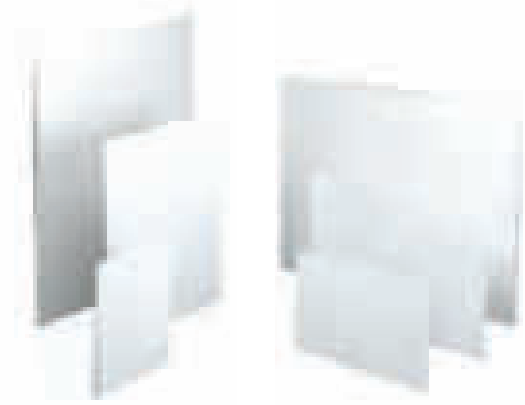

PINCÉIS

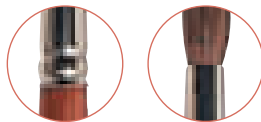

CÓD.	REF.	Nº		
05970	PI00	00	1	12
05967	PI13	0	1	12
05968	PI01	1	1	12
05973	PI02	2	1	12
05974	PI03	3	1	12
05976	PI04	4	1	12
05978	PI05	5	1	12

CÓD.	REF.	Nº		
05979	PI06	6	1	12
05971	PI07	7	1	12
05975	PI08	8	1	12
05977	PI09	9	1	12
05969	PI10	10	1	12
05972	PI11	11	1	12
05980	PI12	12	-	1

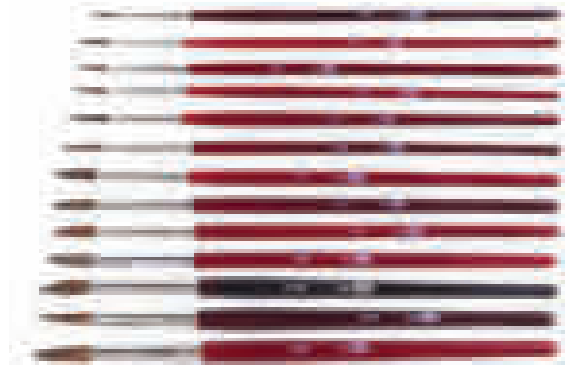

PINCÉIS AGUARELA

Pincéis de madeira com virola cromada. Pêlo engomado. Indicados para utilizar com aguarela. **O pincel.**

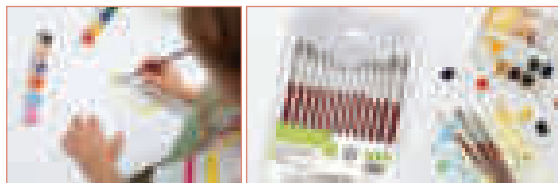

CÓD.	REF.		
165941	PI18	-	1

PINCÉIS AGUARELA

Pincéis de madeira com virola cromada. Pêlo engomado. Indicados para utilizar com aguarela. Blister de 14 unidades sortidas. Contém os números 00-0-1-2-3-4-5-6-7-8-9-10-11 e 12. Uma gama completa, mais cómoda, facilita todas as possibilidades criativas. **O blister.**



DALER ROWNEY

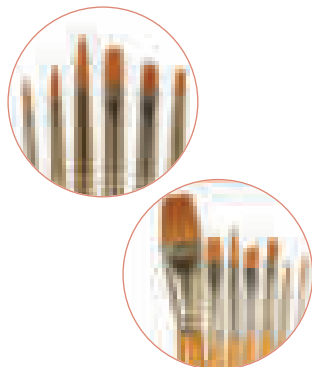

CÓD.	UNIDADES		
152163	6 PINCÉIS	-	1
152164	7 PINCÉIS	-	1

PINCÉIS

Pincéis simply art. Sintéticos. Pega curta. **O blister.**

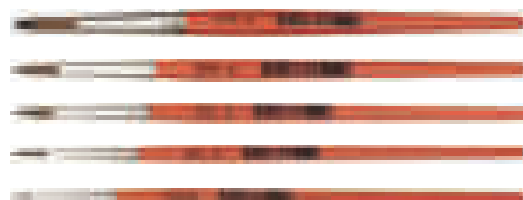
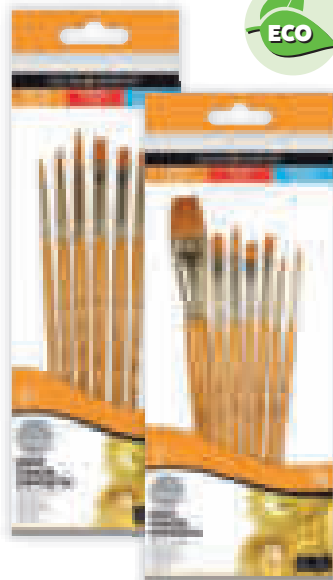

CÓD.		
43274	-	1

PINCÉIS AGUARELA

Blister que contém 5 pincéis de diferentes tamanhos. Nº 0 - 4 - 6 - 8 - 12. **O blister.**

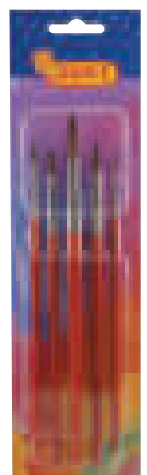

ESCOLAR E TRABALHOS MANUAIS

PINCÉIS

liderpape



CÓD.	REF.	TIPO		
06187	PI15	MÉDIO	1	20
06190	PI16	GROSSO	1	9

PINCÉIS ESCOLARES

São ideais para os principiantes e para pintar fundos. O cabo, fácil de agarrar, ajuda a manejar e controlar o pincel facilmente. Com adaptador para evitar que rodem sobre a mesa, não pingam e limpam-se facilmente com água e sabão. Cores sortidas. **O pincel.**

JOVI

CÓD.	TIPO	UDS./FRASCO		
28481	MÉDIO	20	-	1
59116	GROSSO	9	-	1



PINCÉIS ESCOLARES

Com adaptador irregular para evitar que rodem entre si. Cores sortidas. **O frasco.**

Artist

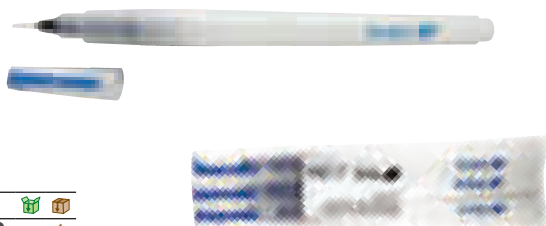

CÓD.		
150220	-	1

PINCEL RECARREGÁVEL

Pincel redondo com depósito recarregável de água ou tinta. Excelentes resultados. Sortidas em 3 espessuras. **O blister.**

Artist

CÓD.	Nº	MEDIDA		
57278	1	25 mm	1	12
57279	2	35 mm	1	12
57280	3	40 mm	1	12
57281	4	50 mm	1	12
57282	5	55 mm	1	12
57283	6	65 mm	1	12

TRINCHA

Trincha de cerda. Cabo curto de madeira natural. Virola de alumínio. **A trincha.**



liderpape

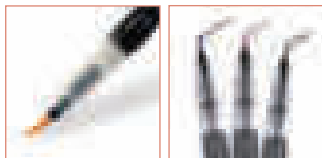

CÓD.	REF.		
163651	PI17	-	1

PINCEL DE ÁGUA

Pincéis com depósito de água ideais para colorir e aguarelar, o depósito pode-se encher com água para misturar a pintura e conseguir autênticos efeitos de aguarela, corpo fácil de apertar e sistema de válvula que permite controlar o fluxo da água, Conjunto de 6 pincéis com pontas de diferentes espessuras. **O blister.**



Pentel Arts

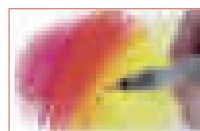

CÓD.	REF.	PONTA		
48597	XFRH/1-M	MÉDIA	-	1
52691	XFRH/1-F	FINA	-	1
52692	XFRH/1-B	GROSSA	-	1

PINCEL COM DEPÓSITO DE ÁGUA

Pincel com depósito de água, recarregável, ponta de nylon. Perfeito para misturar cores. Depósito para água de 10 ml. **O pincel.**



Pentel Arts

PINCEL EM CAIXA
DE 12 UNIDADES

CÓD.	REF.		
48638	GFKP3-A	-	12

PINCEL EM BLISTER
COM 2 RECARGAS

CÓD.	REF.		
48624	XGFKP/FP	-	1

RECARGA PACK
DE 4 UNIDADES

CÓD.	REF.		
52000	FP10	-	12

PINCEL TINTA DA CHINA XGFKP/FP10

Linhas finas e grossas num único golpe, dependendo da intensidade da escrita. Ponta sintética de longa duração que mantém a sua forma. Ideal para pinturas, bandas desenhadas e caligrafia oriental. Tinta preta pigmentada e permanente. Apresentação em blister com 2 recargas ou caixas de 12 unidades. **O pincel.**





CÓD.	COR		
59820	● PRETO	-	1
48640	● VERMELHO	-	1
48641	● AZUL	-	1
48644	● CASTANHO	-	1
48645	● LARANJA	-	1
48646	● ROSA	-	1

CÓD.	COR		
48648	● VERDE CLARO	-	1
48650	● VERDE AZEITONA	-	1
48652	● AZUL METÁLICO	-	1
48654	● AMARELO ALARANJADO	-	1
48655	● SÉPIA	-	1
48656	● ROXO	-	1

CÓD.		
64175*	-	1

*Recarga preto

PINCEL DE CORES GFL

Ponta sintética de fibra, não perde a sua forma. Disponível em 18 cores diferentes. Cartucho amigo do ambiente. 5 unidades por caixa exceto na cor preta que é fornecida em blister de 1 unidade. **O pincel.**



CÓD.	COR		
154672	● PRETO	-	12
154673	● VERMELHO	-	12
154674	● AZUL	-	12
154675	● VERDE	-	12
154678	● AMARELO	-	12
154676	● CASTANHO	-	12
154677	● LARANJA	-	12
154680	● ROSA	-	12
154681	● AZUL CÉU	-	12
154679	● CINZA	-	12
154683	● OCRE	-	12
154682	● VIOLETA	-	12

CÓD.		
154687*	-	1

*Expositor de 72 unidades

CÓD.		
154684**	-	1

**Blister 4 unidades: preto, cinza, azul céu e rosa.



CANETA PINCEL ARTIST

Caneta de ponta de fibra com ponta de pincel extra fina. Para desenhos de filigrana, ilustrações, esboços. Para letras de pincel avançadas, por ex.: para rabiscos ou destaques nas iniciais. Fabricada com 81% de plástico reciclado. Disponível em 12 cores. **O pincel.**



CÓD.	COR		
901591	● VERDE PASTEL	-	10
901592	● ROSA PASTEL	-	10
901593	● AZUL PASTEL	-	10
901594	● AZUL CINZA	-	10
159322	● VERDE AZEITONA	-	10
159323	● VERMELHO VINHO	-	10
159324	● AZUL ESCURO	-	10
159325	● CASTANHO PÁLIDO	-	10
159326	● VIOLETA AZULADO	-	10
159327	● ROXO	-	10
159328	● CINZA CLARO	-	10
159329	● VERDE TURQUESA	-	10
155836	● PRETO	-	10
155837	● VERMELHO	-	10
155838	● AZUL	-	10
155839	● VERDE	-	10
155842	● AMARELO	-	10
155840	● CASTANHO	-	10
155841	● LARANJA	-	10
155844	● ROSA	-	10
155845	● AZUL CÉU	-	10
155843	● CINZA	-	10
155847	● OCRE	-	10
155846	● VIOLETA	-	10



CÓD.		
163735**	-	1

** Estojo blister com 12 unidades.



CÓD.	APRESENTAÇÃO		
154685	BLISTER 4 CORES BASIC	-	1
154686	BLISTER 4 CORES HAPPY	-	1
901595	BLISTER 4 CORES PASTEL	-	1
161275	BLISTER 4 CORES NATURE	-	1
161276	BLISTER 4 CORES BERRY	-	1

CÓD.		
155848*	-	1

*Expositor com 75 unidades.



MARCADOR / PINCEL TOUCH

Marcador / pincel com ponta flexível, sem desgaste. Espessura da linha variável, ideal para desenhos, ilustrações, caligrafia e muito mais. Feito com 81% de plástico reciclado. **O marcador.**

ESCOLAR E TRABALHOS MANUAIS

LAVA PINCÉIS

Artist





CÓD.  
57256 - 1

LAVA PINCÉIS

Lava pincéis pequeno.
Medidas: 5 x 10 cm. **O frasco.**

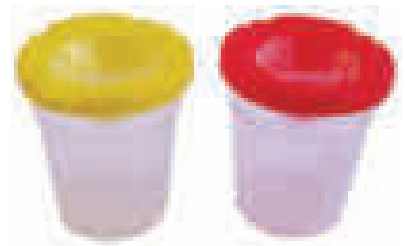
Artist



CÓD.  
71904 - 1

LAVA PINCÉIS

Frasco limpa pincéis de plástico. Com tampa de cores sortidas.
Medidas: 8 x 8,5 cm. **O frasco.**

PALETAS DE PINTAR

LIDERCOLOR



CÓD.  
43012 - 1

PALETA DE MADEIRA

Oval. Ideal para esquerditos. Espessura de 3 mm.
Medidas: 30 x 20 cm. **A paleta.**

Artist



CÓD.  
57260 - 1

PALETA DE MADEIRA

Paleta de madeira circular. Para destros. Espessura de 5 mm.
Medidas: 40 x 30 cm. **A paleta.**

LIDERCOLOR



CÓD.	ORIFÍCIOS	MEDIDAS		
43010	10	22,5 x 17 cm	-	1
43009	17	35 x 30 cm	-	1

PALETA DE PLÁSTICO

Paleta oval de plástico com diferentes números de departamentos para adaptar-se às necessidades dos diferentes artistas. Indicado para destros. **A paleta.**

Artist



CÓD.  
57259 - 1

PALETA DE PLÁSTICO

Paleta de plástico circular. 10 compartimentos. Para destros e esquerditos. Medidas: 17 cm de diâmetro. **A paleta.**

Artist



A4

CÓD.  
150229 - 1

PALETA DE PAPEL DESCARTÁVEL

Paletas descartáveis de papel com furo para o polegar. 40 folhas. 60 g/m². Formato DIN A4. **A paleta.**



LYRA



ECO

CÓD.  
47460 - 1

LÁPIS DE COR REMBRANDT AQUARELL
 Estojo de madeira. Contém: 96 lápis de cor profissionais, 1 lápis preto, 3 lápis de grafite Aquarell, 1 faca, 1 borracha, 1 tabuleiro de mistura, 1 aparafuso, 1 pincel nº 5, 1 pincel nº 8. Medidas: 32 x 48,5 x 4 cm. **O estojo.**

DERWENT
DRAWN TO PERFECTION



N

CÓD.  
164620 - 1

ESTOJO DE PINTURA ACADEMY 27 PEÇAS
 Conjunto de lápis de cor e acessórios de primeira qualidade, ideal para artistas, adultos ou estudantes de belas artes de todas as idades. Lápis de cor ideais para criar sobreposições e misturar. Inclui: caixa de oferta de madeira com 24 lápis de cor (6 pastel, 12 metálicos, 6 néon), 1 borracha, 1 aparafuso e 1 bloco de 12 folhas DIN A4. Medidas: 34,5 x 23 x 5,5 cm. **O estojo.**

DERWENT
DRAWN TO PERFECTION



N

CÓD.  
164617 - 1

ESTOJO DE PINTURA ACADEMY 35 PEÇAS
 Atrativo conjunto artístico com tudo o que é necessário para começar a desenhar e esboçar. Lápis de cor ideais para criar sobreposições e misturar. Inclui: 6 lápis de grafite de distintas durezas, 12 lápis de cor standard, 12 lápis de cor aguareláveis, 1 bloco de desenho, 1 borracha, 1 aparafuso e 1 pincel. Inclui uma folha de projeto com conselhos úteis e 3 projetos para completar. Lápis aptos para aparafuso standard. Medidas: 34,5 x 23 x 5,5 cm. **O estojo.**

DERWENT
DRAWN TO PERFECTION



N

CÓD.  
164621 - 1

ESTOJO DE PINTURA ACADEMY METÁLICO 28 PEÇAS
 Lápis de cor para artistas amadores. Prático estojo de latão com asa integrada ideal para transportar. Inclui: 24 lápis de cor (6 pastel, 6 néon, 12 metálicos), 1 lápis de desenho, borracha, aparafuso, bloco de desenho DIN A5 10 folhas de 100 g/m². Medidas: 30 x 34 x 29 cm. **O estojo.**

liderpape



N

	CÓD.	REF.	MEDIDAS	CONTEÚDO		
1	163883	SX01	34 x 23 x 3,2 cm	86 PEÇAS	-	1
2	163884	SX02	36 x 31 x 4 cm	150 PEÇAS	-	1

SET DE PINTURA
 Conjunto de desenho e pintura em estojo de plástico: elementos criativos essenciais para desenhar e colorir a qualquer momento e em qualquer lugar. Conteúdo: marcadores de cor, lápis de cor, lápis de cera, lápis de ceras suaves, aguarelas, clips, lápis, pincel, cola, borracha, aparafuso, tesoura, régua, paleta e esponja. **O conjunto.**

ESCOLAR E TRABALHOS MANUAIS

CONJUNTOS DE PINTURA

liderpapel



	CÓD.	REF.	MEDIDAS	CONTEÚDO	
1	163886	SX04	39,3 x 30 x 4,8 cm	168 PEÇAS	- 1
2	163887	SX05	49 x 36,6 x 4,5 cm	245 PEÇAS	- 1

SET DE PINTURA

Conjunto de desenho e pintura num elegante estojo de madeira: elementos criativos essenciais para desenhar e colorir a qualquer momento e em qualquer lugar. Conteúdo: marcadores de cor, lápis de cor, lápis de cera, lápis de ceras suaves, aguarelas, clips, lápis, pincel, cola, borracha, apara lápis, cola branca e paleta. **O conjunto.**



liderpapel



CÓD.	REF.		
163885	SX03	-	1

SET DE PINTURA

Conjunto de desenho e pintura num fantástico estojo de alumínio: 150 elementos criativos essenciais para desenhar e colorir a qualquer momento e em qualquer lugar. Conteúdo: 36 marcadores de cor, 24 lápis de cor, 24 lápis de cera, 24 lápis de cera suave, 12 aguarelas, 20 clips, 1 lápis, 1 pincel, 1 cola, 1 borracha, 1 apara lápis, 1 cola branca, 1 tesoura, 1 régua, 1 paleta e 1 esponja. Medidas: 37,8 x 29,7 x 4,6 cm. **O conjunto.**



LIDERCOLOR



CÓD.		
43039	-	1

CONJUNTOS DE PINTURA A ÓLEO

Contém tela de 30 x 40 cm. Uma paleta de madeira. Três pincéis. 12 tubos de cor a óleo de 12 ml. **O conjunto.**

LIDERCOLOR



CÓD.		
43040	-	1

CONJUNTO DE PINTURA AGUARELA

Contém 10 telas de aguarela de 27 x 38 cm, uma com impressão e o resto em branco. Dois pincéis. Uma paleta de plástico. Um perfilador. Uma borracha e um apara lápis. 12 tubos de aguarela de 12 ml. **O conjunto.**

CAVALETES

liderpapel



CÓD.	REF.		
163881	LL01	-	1

CAVALETE DE PINTURA DE SECRETÁRIA

Cavalete pequeno de escritório que ocupa pouco espaço e é perfeito para ter sobre a mesa ou levar e trazer das aulas de pintura. Fabricado em madeira de florestas sustentáveis. Dispõe de bandeja porta objetos, é dobrável e regulável em altura. Medidas: 27,5 x 30 x 80 cm. **O cavalete.**

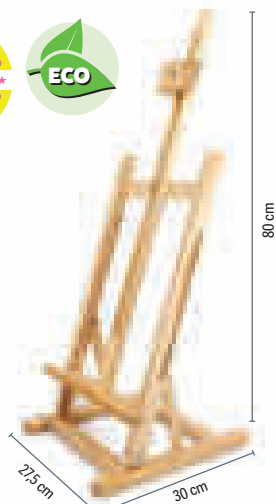



Artist

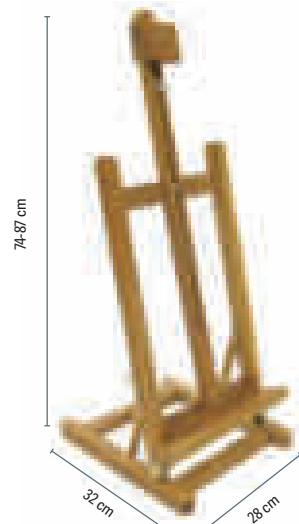

CÓD.		
57255	-	1

CAVALETE PINTOR SECRETÁRIA



Cavalete de estúdio fabricado em madeira. Cor nogal. Altura total 87 cm. Medidas: 28 x 74-87 x 32 cm. **O cavalete.**



liderpapel 

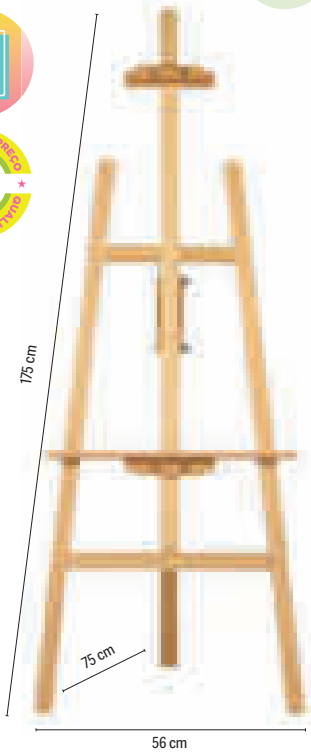





CÓD. REF.  
163882 LL02 - 1

CAVALETE DE PINTURA DE MADEIRA
 Ideal tanto para principiantes como para profissionais na arte da pintura. Pode-se também utilizar para expor obras terminadas. Fabricado em madeira de florestas sustentáveis. Madeira limpa, polida e robusta. Inclinação regulável. Fácil de dobrar e montar. Inclui manual de instruções de montagem. Medidas: 56 x 175 x 75 cm. **O cavalete.**

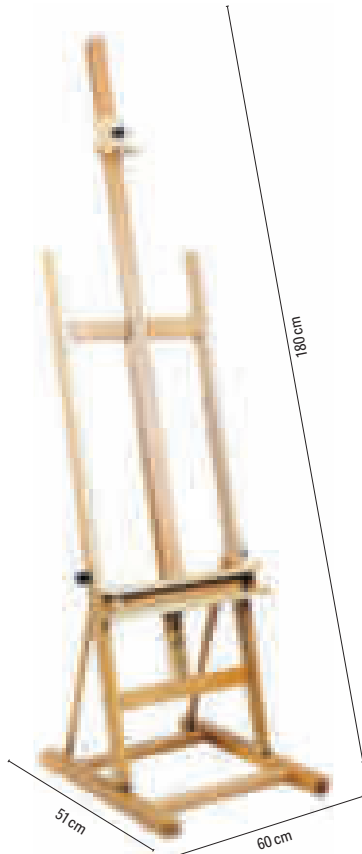
Artist 



CÓD.  
57253 - 1

CAVALETE PINTOR DE MADEIRA
 Cavalete estúdio de madeira. Altura total: 335 cm. Medidas: 60 x 180 x 51 cm. **O cavalete.**

Artist 



CÓD.  
57254 - 1

CAVALETE PINTOR DE MADEIRA
 Cavalete desmontável tripé de madeira. Medidas: 66 x 231 x 87 cm. **O cavalete.**

MANEQUIM

LIDERCOLOR 





CÓD.  
43035 - 1

CAVALETE PINTOR DE ALUMÍNIO
 Fabricado em alumínio anodizado a cor prata. Suporte para telas com o máximo de 940 mm. Com bolsa de transporte incluída. Medidas: 98 x 180 x 91 cm. **O cavalete.**

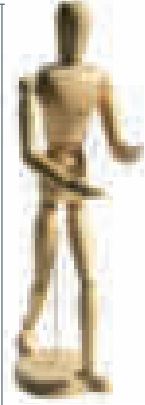
Artist 



CÓD.  
57251 - 1

MANEQUIM MASCULINO
 Manequim de madeira cor natural. Altura: 30 cm. **O manequim.**

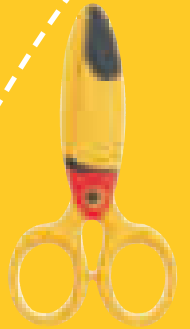
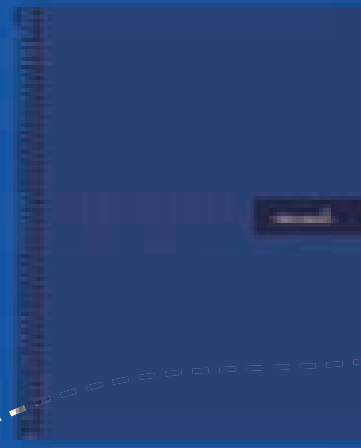

A CRIAR
CONTIGO

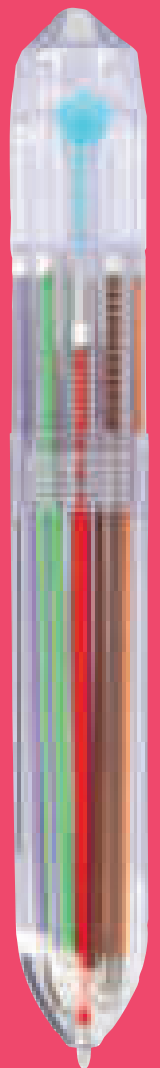
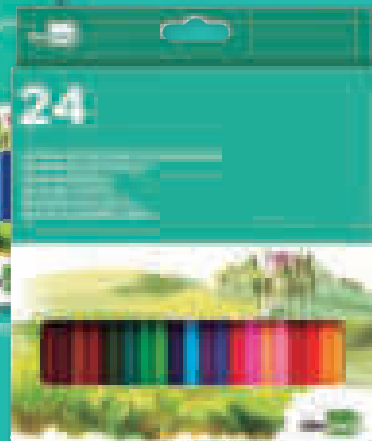
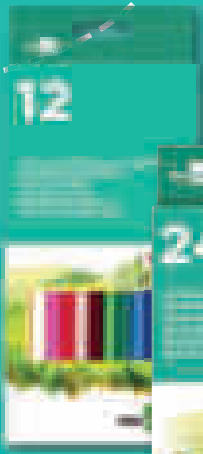



Fº 84

CÓD.	REF.		
16074	TM01	1	12

BLOCO DE TRABALHOS MANUAIS - MÚTIPLAS

Contém: 10 folhas de cartolina, 10 folhas de papel de lustro, 50 folhas de papel de seda, 4 folhas de cartolina metalizada e 10 folhas de celofane. Medidas: 315 x 240 mm. **O bloco.**

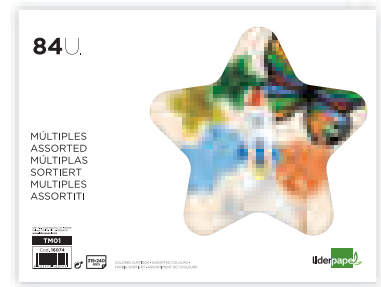

Fº 102

CÓD.	REF.		
50336	TM12	-	1

BLOCO DE TRABALHOS MANUAIS - MÚTIPLAS PREMIUM

Contém: 10 folhas de cartolina, 10 folhas de papel de lustro, 10 folhas de papel de crepe, 50 folhas de papel de seda, 6 folhas de papel celofane, 4 folhas de cartolina metalizada, 4 folhas de goma eva, 4 folhas de cartão ondulado e 4 folhas de feltro. Medidas: 315 x 240 mm. **O bloco.**

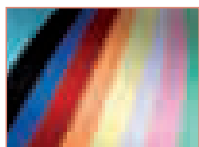
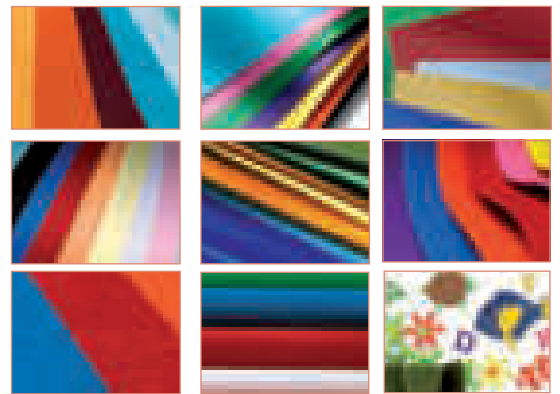
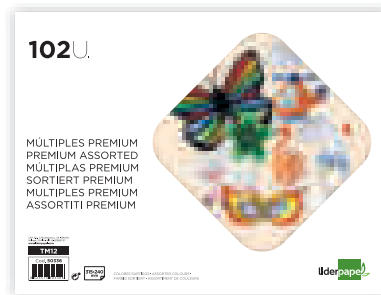

10 180 g/m²

CÓD.	REF.	FORMATO		
00757	TM02	FÓLIO	-	1
51867	TM09	DIN A3	1	20

BLOCO DE TRABALHOS MANUAIS - CARTOLINA

10 folhas de cartolina em cores sortidas. Gramagem 180 g/m². **O bloco.**



Fº 10 180 g/m²

CÓD.	REF.	COR		
163902	TM15	5 CORES NÉON + 5 INTENSAS	-	1
163901	TM14	BRANCO	-	1

BLOCO DE TRABALHOS MANUAIS - CARTOLINA

Bloco de trabalhos manuais de cartolina com 10 folhas em cores sortidas (5 néon e 5 cores intensas) ou 10 folhas brancas. Gramagem 180 g/m². Ideal para trabalhos manuais. Medidas: 240 x 315 mm. **O bloco.**



Fº 10 250 g/m²

CÓD.	REF.		
50334	TM10	1	20

BLOCO DE TRABALHOS MANUAIS - CARTOLINA METALIZADA

10 folhas de cartolina em cores metalizadas sortidas. Gramagem 250 g/m². Medidas: 315 x 240 mm. **O bloco.**

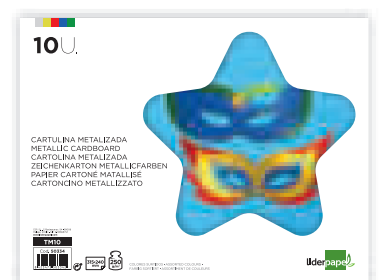

ESCOLAR E TRABALHOS MANUAIS

BLOCOS DE TRABALHOS MANUAIS

liderpapel



Fº 10 160 g/m²

CÓD.	REF.	📦	📦
38492	TM03	1	10

BLOCO DE TRABALHOS MANUAIS - CARTÃO ONDULADO

10 folhas de cartão ondulado em cores sortidas. Gramagem 160 g/m². Medidas: 315 x 240 mm. **O bloco.**

liderpapel



Fº 10 30 g/m²

CÓD.	REF.	📦	📦
32613	TM04	1	10

BLOCO DE TRABALHOS MANUAIS - CELOFANE

10 folhas de papel celofane em cores sortidas. Gramagem 30 g/m². Medidas: 315 x 240 mm. **O bloco.**

liderpapel



Fº 10 80 g/m²

CÓD.	REF.	📦	📦
00759	TM05	-	1

BLOCO DE TRABALHOS MANUAIS - LUSTRO

10 folhas de papel lustro em cores sortidas. Gramagem 80 g/m². Medidas: 315 x 240 mm. **O bloco.**

liderpapel



Fº 10 34 g/m²

CÓD.	REF.	📦	📦
38493	TM07	1	10

BLOCO DE TRABALHOS MANUAIS - CREPE

10 folhas de papel crepe em cores sortidas. Gramagem 34 g/m². Medidas: 315 x 240 mm. **O bloco.**

liderpapel



Fº 10 180 g/m²

CÓD.	REF.	📦	📦
50335	TM11	1	5

BLOCO DE TRABALHOS MANUAIS - FELTRO

10 placas de feltro em cores sortidas. Gramagem 180 g/m². Medidas: 315 x 240 mm. **O bloco.**

liderpapel



Fº 10 60 g/m²

CÓD.	REF.	📦	📦
43368	TM06	-	1

BLOCO DE TRABALHOS MANUAIS - GOMA EVA

10 placas de goma eva em cores sortidas. Espessura: 1,5 mm. Gramagem 60 g/m². Medidas: 315 x 240 mm. **O bloco.**

liderpapel



Fº 10 90 g/m²

CÓD.	REF.	📦	📦
75127	TM13	-	1

BLOCO DE TRABALHOS MANUAIS - PAPEL METALIZADO

10 folhas de papel em cores metalizadas sortidas. Gramagem 90 g/m². Medidas: 315 x 240 mm. **O bloco.**

liderpapel



Fº 10 18 g/m²

CÓD.	REF.	📦	📦
32614	TM08	1	20

BLOCO DE TRABALHOS MANUAIS - SEDA

10 folhas de papel seda em cores sortidas. Gramagem 18 g/m². Medidas: 315 x 240 mm. **O bloco.**





22 g/m²

PAPEL CELOFANE 50 x 70 cm

Gramagem: 22 g/m². Cores brilhantes. Apresentado em bolsas de celofane transparentes que facilitam a sua manipulação. Ideal para trabalhos manuais. Medidas da folha: 50 x 70 cm.

A bolsa.

CÓD.	REF.	COR	UDS./BOLSA
75027	CL17	AMARELO	5 FOLHAS - 1
75028	CL18	AZUL	5 FOLHAS - 1
75022	CL12	LARANJA	5 FOLHAS - 1
75024	CL14	VERMELHO	5 FOLHAS - 1
75029	CL19	ROSA	5 FOLHAS - 1
75026	CL16	TRANSPARENTE	5 FOLHAS - 1
75025	CL15	VERDE	5 FOLHAS - 1
75023	CL13	VIOLETA	5 FOLHAS - 1
75021	CL11	SORTIDAS*	5 FOLHAS - 1
75030	CL20	SORTIDAS	10 FOLHAS - 1

* Expositor 56 bolsas cores sortidas.



30 g/m²

CÓD.	REF.	COR	MEDIDAS
05343	CL25	AMARELO	60 cm x 10 m - 1
20688	CL26	AZUL	60 cm x 10 m - 1
05352	CL24	INCOLOR	60 cm x 10 m - 1
20686	CL22	VERMELHO	60 cm x 10 m - 1
20689	CL27	ROSA	60 cm x 10 m - 1
20687	CL23	VERDE	60 cm x 10 m - 1
97177	CL21	INCOLOR	90 cm x 10 m - 1

ROLO PAPEL CELOFANE

Cores brilhantes. Gramagem de 30 g/m². Rolos de 10 metros de comprimento x 60 ou 90 cm de largura. **O rolo.**

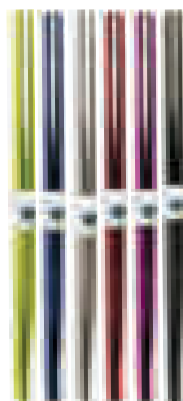

30 g/m²

CÓD.	COR
22333	AMARELO
22337	AZUL
10318	INCOLOR
22335	LARANJA
22338	VERMELHO
22336	ROSA
22334	VERDE

ROLO PAPEL CELOFANE 50 cm x 16,25 m

Gramagem: 30 g/m². Rolo de 25 folhas de 50 cm de largura x 65 cm de comprimento, picotadas para um fácil corte. Total do rolo: 50 cm de largura x 16,25 m de comprimento. **O rolo de 25 folhas.**

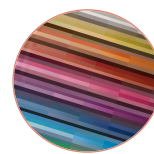

PAPEL AUTOADESIVO

50 x 70 cm 150 g/m²

CÓD.	UDS.
05260	- 10

PAPEL AUTOADESIVO

Gramagem: 150 g/m². Plastificado autoadesivo. Cor branco alto brilho. Ideal para trabalhos manuais. Medidas da folha: 50 x 70 cm. **A folha.**

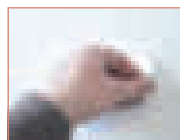

PAPEL LUSTRO



65 g/m²

ROLO PAPEL LUSTRO 50 cm x 16,25 m

Gramagem: 65 g/m². Folhas de 50 cm de largura x 65 cm de comprimento, picotadas para um fácil corte. Total do rolo: 50 cm de largura x 16,25 m de comprimento. **O rolo de 25 folhas.**

CÓD.	COR
22088	AMARELO
22115	AZUL
79887	AZUL COBALTO
22091	BRANCO
22077	CELESTE
22072	CASTANHO
22090	LARANJA

CÓD.	COR
22075	PRETO
22085	VERMELHO
22114	ROSA PÁLIDO
22083	ROSA FORTE
22113	VERDE
79888	VERDE PÁLIDO

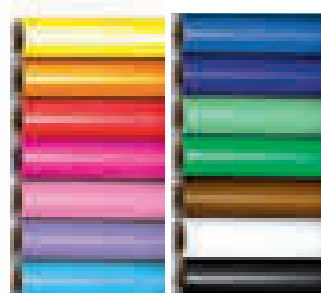
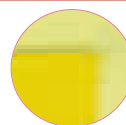

PAPEL METALIZADO



65 g/m²

CÓD.	COR
05657	AZUL
64601	COBRE
64602	FUCSIA
05659	OURO
05660	PRATA
05661	VERMELHO
05662	VERDE

ROLO PAPEL METALIZADO 50 cm x 10 m

Gramagem: 65 g/m². Rolo de 50 cm x 10 m. Cores metalizadas. **O rolo.**

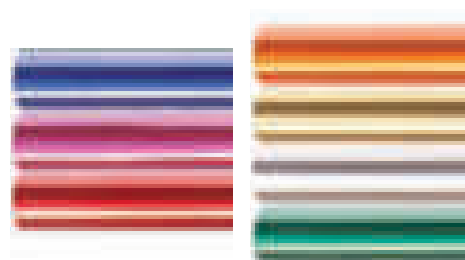
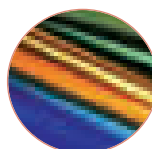

UNIDADE MÍNIMA DE VENDA



PERMITE ABERTURA DE EMBALAGEM



MEDIDAS: LARGURA X ALTURA X PROFUNDIDADE

ESCOLAR E TRABALHOS MANUAIS

PAPEL SEDA



17
g/m²

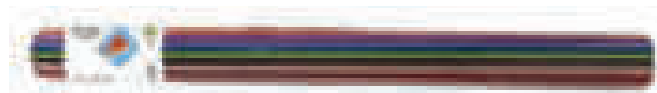

ROLO PAPEL SEDA 50 x 75 cm

Gramagem: 17 g/m². Aplicação: trabalhos manuais, decoração, etc. Cores brilhantes e intensas. Medidas da folha: 50 x 75 cm. **Rolo de 24 folhas.**

CÓD.	REF.	COR		
62908	SE31	○ BRANCO	-	1
62909	SE32	SORTIDAS*	-	1

* 12 cores x 2 uds.



18
g/m²



CÓD.	REF.	COR		
36071	SE04	● AMARELO	-	1
36072	SE05	● AZUL	-	1
36082	SE01	○ BRANCO	-	1
36073	SE06	● CELESTE	-	1
36074	SE07	● CASTANHO	-	1
36075	SE08	● LARANJA	-	1
36076	SE09	● PRETO	-	1

CÓD.	REF.	COR		
36077	SE10	● VERMELHO	-	1
36078	SE11	● ROSA	-	1
36080	SE13	● ROSA FORTE	-	1
36079	SE12	● VIOLETA	-	1
36081	SE14	● VERDE	-	1
72798	SE29	● VERDE ESCURO	-	1
35744	SE02	SORTIDAS*	-	1

*Bolsa de 10 cores sortidas.



PAPEL SEDA 52 x 76 cm

Gramagem de 18 g/m². Aplicações: trabalhos manuais, decoração, etc. Cores muito vivas e intensas. Cómoda apresentação em bolsa de celofane. Medidas da folha: 52 x 76 cm. **Bolsa de 5 unidades.**



18
g/m²

PACK DE 500 FOLHAS.

CÓD.	REF.	COR		
05745	SE27	○ BRANCO	-	1

PACK DE 25 FOLHAS.

CÓD.	REF.	COR		
22238	SE25	● AMARELO	-	1
22233	SE20	● AZUL	-	1
37665	SE26	○ BRANCO	-	1
22228	SE15	● CELESTE	-	1
22229	SE16	● CASTANHO	-	1
22231	SE18	● LARANJA	-	1
22234	SE21	● PRETO	-	1
22236	SE23	● VERMELHO	-	1
22230	SE17	● ROSA	-	1
22232	SE19	● ROSA FORTE	-	1
22237	SE24	● VERDE MÉDIO	-	1
72799	SE30	● VERDE ESCURO	-	1
22235	SE22	● VIOLETA	-	1



PAPEL SEDA 52 x 76 cm

Gramagem: 18 g/m². Papel de seda, colorido, apresentado em embalagem de 25 folhas. Aplicação: trabalhos manuais, decoração, etc. Medidas da folha: 52 x 76 cm. **O pack.**

PAPEL AFICHE

28
g/m²

CÓD.	COR		
05651	○ BRANCO	-	1
05654	● CREME	-	1

PAPEL AFICHE

Gramagem: 28 g/m². Medidas: 62 x 86 cm. **Pack de 500 folhas.**

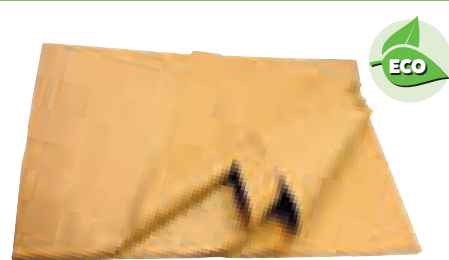

CARTÃO ONDULADO



320
g/m²

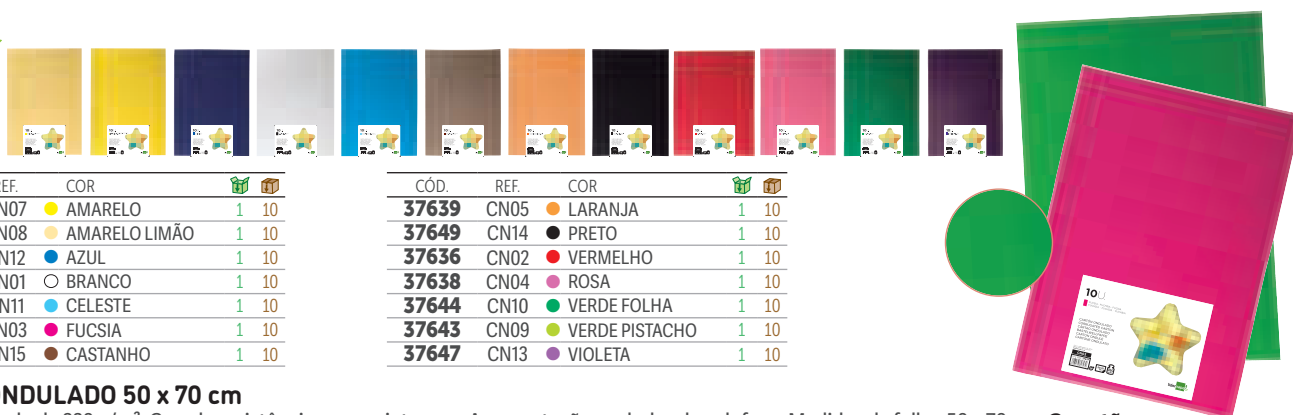

CÓD.	REF.	COR		
37641	CN07	● AMARELO	1	10
37642	CN08	● AMARELO LIMÃO	1	10
37646	CN12	● AZUL	1	10
37648	CN01	○ BRANCO	1	10
37645	CN11	● CELESTE	1	10
37637	CN03	● FUCSIA	1	10
37650	CN15	● CASTANHO	1	10

CÓD.	REF.	COR		
37639	CN05	● LARANJA	1	10
37649	CN14	● PRETO	1	10
37636	CN02	● VERMELHO	1	10
37638	CN04	● ROSA	1	10
37644	CN10	● VERDE FOLHA	1	10
37643	CN09	● VERDE PISTACHO	1	10
37647	CN13	● VIOLETA	1	10

CARTÃO ONDULADO 50 x 70 cm

Cartão ondulado de 320 g/m². Grande resistência e cores intensas. Apresentação em bolsa de celofane. Medidas da folha: 50 x 70 cm. **O cartão.**





34
g/m²

CORES CLÁSSICAS.

CÓD.	REF.	COR		
24265	CP02	● AMARELO	-	1
24266	CP03	● AMARELO OURO	-	1
24274	CP11	● AZUL	-	1
24275	CP12	● AZUL MARINHO	-	1
24264	CP01	○ BRANCO	-	1
24268	CP05	● BORDEAUX	-	1
24273	CP10	● CELESTE	-	1
24271	CP08	● LILÁS	-	1
24279	CP16	● CASTANHO	-	1
24282	CP19	● LARANJA CLARO	-	1
24280	CP17	● PRETO	-	1
24269	CP06	● SALMÃO	-	1
24270	CP07	● ROSA	-	1
24267	CP04	● VERMELHO	-	1
24277	CP14	● VERDE	-	1
24276	CP13	● VERDE CLARO	-	1
24281	CP18	● VERDE AZEITONA	-	1
24278	CP15	● VERDE ESCURO	-	1
24272	CP09	● VIOLETA	-	1

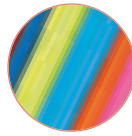

85
g/m²

CORES CLÁSSICAS.*

CÓD.	REF.	COR		
78478	CP31	● AMARELO	-	1
78479	CP32	● AZUL	-	1
78480	CP33	○ BRANCO	-	1
78477	CP30	● CELESTE	-	1
78481	CP34	● ROXO	-	1
78482	CP35	● LARANJA	-	1
78474	CP27	● VERMELHO	-	1
78476	CP29	● VERDE	-	1

*Apresentação em rolo.

34
g/m²

CORES FLUORESCENTES.

CÓD.	REF.	COR		
78483	CP36	● AMARELO FLÚOR	-	1
78485	CP38	● ROSA FLÚOR	-	1
78484	CP37	● VERDE FLÚOR	-	1

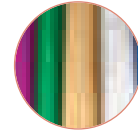

94
g/m²

CORES METALIZADAS.

CÓD.	REF.	COR		
35750	CP25	● AZUL	-	1
35746	CP22	● OURO	-	1
35745	CP21	● PRATA	-	1
35747	CP23	● VERMELHO	-	1
35749	CP26	● ROSA	-	1
35748	CP24	● VERDE	-	1

PAPEL CREPE 50 cm x 2,5 m

Gramagem 34 g/m² em cores clássicas e fluorescentes, 85 g/m² em cores clássicas (gramagem especial para floristas) e 94 g/m² em cores metalizadas. Muito resistente (60% em clássicas e 35% em metalizadas). Protegido em bolsa individual. Medidas: 50 x 2,5 m. **O papel crepe.**

GOMA EVA



60
g/m²

CORES CLÁSSICAS. 50 x 70 cm.

CÓD.	REF.	COR		
43357	GE01	● AMARELO	1	10
43362	GE39	● AZUL	1	10
58678	GE62	● AZUL ESCURO	1	10
43366	GE58	○ BRANCO	1	10
58677	GE61	● CINZA	1	10
54676	GE50	● BEGE	1	10
77738	GE73	● SALMÃO	1	10
43363	GE47	● LILÁS	1	10
43364	GE53	● CASTANHO	1	10
43361	GE30	● LARANJA	1	10
43365	GE57	● PRETO	1	10
43360	GE96	● VERMELHO	1	10
43359	GE98	● ROSA	1	10
43358	GE10	● VERDE	1	10
58676	GE60	● VERDE ESCURO	1	10
79356	GE95	SORTIDAS*	-	10

* 10 cores.

CORES CLÁSSICAS. DIN A4.*

CÓD.	REF.	COR		
78486	GE74	● AMARELO	-	1
78487	GE75	● AZUL	-	1
78488	GE76	○ BRANCO	-	1
78489	GE77	● BEGE	-	1
78491	GE79	● CASTANHO	-	1
78492	GE80	● LARANJA	-	1
78493	GE81	● PRETO	-	1
78494	GE82	● VERMELHO	-	1
78495	GE83	● ROSA	-	1
78496	GE84	● VERDE	-	1
78490	GE78	● VIOLETA	-	1

*Pack 10 folhas.

CORES FLUORESCENTES. 50 x 70 cm.**

CÓD.	REF.	COR		
75142	GE25	● AMARELO FLÚOR	1	10
75140	GE23	● LARANJA FLÚOR	1	10
75139	GE22	● ROSA FLÚOR	1	10
75141	GE97	● VERDE FLÚOR	1	10

** 2 mm de espessura.

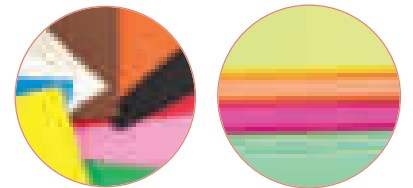

GOMA EVA

Placa de cor de 60 g/m². 1,5 mm de espessura. Muito útil para trabalhos manuais. **A goma eva.**



60
g/m²

CÓD.	REF.	COR		
58664	GE71	● AZUL CLARO	1	10
58663	GE70	● AZUL ESCURO	1	10
79307	GE94	○ BRANCO	1	10
79306	GE93	● CASTANHO	1	10
58659	GE66	● LARANJA	1	10
58665	GE72	● PRETO	1	10
58656	GE63	● VERMELHO	1	10
58657	GE64	● ROSA	1	10
58660	GE67	● OURO	1	10
58658	GE65	● PRATA	1	10
58662	GE69	● VERDE	1	10
58661	GE68	● VIOLETA	1	10

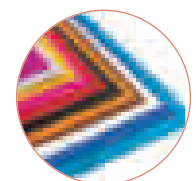
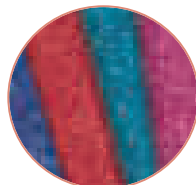

GOMA EVA COM PURPURINA 50 x 70 cm

Gramagem de 60 g/m². 2 mm de espessura. Ideal para trabalhos manuais e outros trabalhos criativos. Medidas da folha: 50 x 70 cm. **A goma eva.**

ESCOLAR E TRABALHOS MANUAIS

GOMA EVA

liderpapel

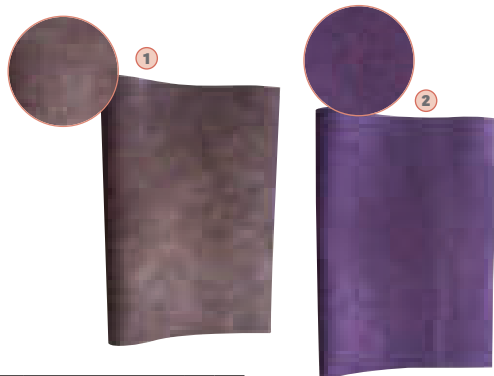

60 g/m²

	CÓD.	REF.	COR		
1	10707	GC13	● ROSA - VERDE	1	10
2	10706	GC12	● VERMELHO - AZUL	1	10

GOMA EVA PURPURINA BICOLOR 50 x 70 cm

Purpurina de duas cores que fazem o efeito de uma só cor. Gramagem de 60 g/m². 2 mm de espessura. Ideal para trabalhos manuais e outros trabalhos criativos. Medidas da folha: 50 x 70 cm. **A goma eva.**

liderpapel

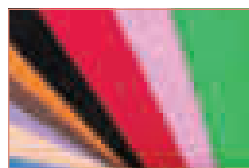

60 g/m²

CÓD.	REF.	COR		
75132	GE15	● AMARELO	1	10
75134	GE17	● AZUL	1	10
75138	GE21	○ BRANCO	1	10
75130	GE13	● BEGE	1	10
75136	GE19	● LILÁS	1	10
75131	GE14	● LARANJA	1	10
75128	GE11	● VERMELHO	1	10
75129	GE12	● ROSA	1	10
75133	GE16	● VERDE	1	10

GOMA EVA TEXTURA TOALHA 50 x 70 cm

Gramagem de 60 g/m². 2 mm de espessura. Ideal para trabalhos manuais e outros trabalhos criativos que requerem um acabamento com efeito de tecido. Medidas da folha: 50 x 70 cm. **A goma eva.**

liderpapel

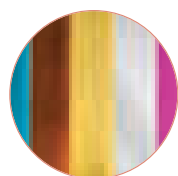

60 g/m²

CÓD.	REF.	COR		
79225	GE85	● AZUL	1	10
79226	GE86	● AZUL CLARO	1	10
79228	GE88	● OURO	1	10
79229	GE89	● PRATA	1	10
79230	GE90	● VERMELHO	1	10
79231	GE91	● ROSA	1	10
79232	GE92	● VERDE	1	10

GOMA EVA METALIZADA 50 x 70 cm

Gramagem de 60 g/m². 2 mm de espessura. Ideal para trabalhos manuais e outros trabalhos criativos. Medidas da folha: 50 x 70 cm. **A goma eva.**

liderpapel



60 g/m²

CÓD.	REF.	COR		
67828	GC01	● AMARELO	1	10
67831	GC04	● AZUL CLARO	1	10
67832	GC05	● AZUL ESCURO	1	10
67835	GC08	○ BRANCO	1	10
67834	GC07	● CASTANHO	1	10
67830	GC03	● LARANJA	1	10
67836	GC09	● PRETO	1	10
67829	GC02	● VERMELHO	1	10
67837	GC10	● ROSA	1	10
67833	GC06	● VERDE	1	10
67838	GC11	SORTIDAS	1	10

GOMA EVA ONDULADA 50 x 70 cm

Gramagem de 60 g/m². 2,2 mm de espessura. Ideal para trabalhos manuais e outros trabalhos criativos. Medidas da folha: 50 x 70 cm. **A goma eva.**

TECIDO SINTÉTICO

liderpapel

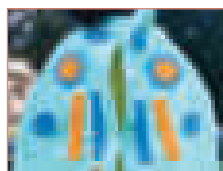

25 g/m²

CÓD.	REF.	COR		
05873	TS01	● AMARELO	-	1
05892	TS02	● AZUL MARINHO	-	1
06008	TS03	○ BRANCO	-	1
06105	TS04	● CELESTE	-	1
06106	TS05	● CASTANHO FORTE	-	1
06107	TS06	● LARANJA	-	1
06108	TS07	● PRETO	-	1
06109	TS08	● VERMELHO	-	1
06110	TS09	● ROSA	-	1
06111	TS10	● VERDE	-	1

TECIDO SEM TECER

Tecido sem tecer, não tóxico e resistente ao rasgar. É ideal para fabricar disfarces e complementos em escolas, creches, teatros, festas ou aniversários, já que a terilene é fácil de cortar e cose sem dificuldade. Medidas do rolo: 0,5 x 5 m. **O rolo.**

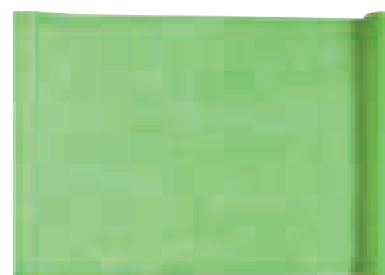
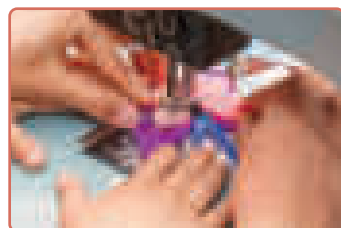
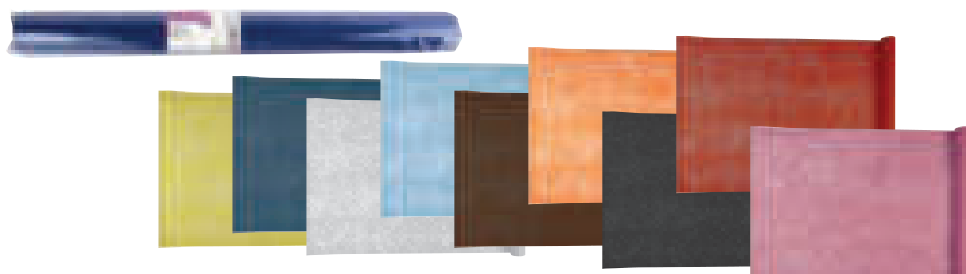



160 g/m²

FELTRO 50 x 70 cm

160 g/m². Ideal para uso escolar e trabalhos manuais. Textura suave. Medidas: 50 x 70 cm. **O feltro.**

CÓD.	REF.	COR		
73786	FE11	● AMARELO	1	10
58672	FE07	● AZUL CLARO	1	10
58674	FE09	● AZUL ESCURO	1	10
58669	FE04	○ BRANCO	1	10
58673	FE08	● BEGE	1	10
58667	FE02	● LARANJA	1	10
58675	FE10	● PRETO	1	10
58666	FE01	● VERMELHO	1	10
58670	FE05	● ROSA	1	10
58671	FE06	● VERDE	1	10
58668	FE03	● VIOLETA	1	10

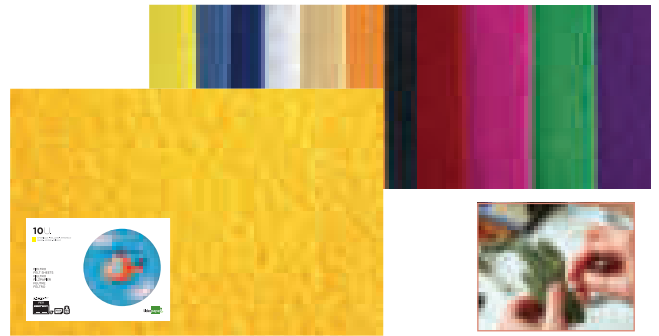

CARTOLINAS



100 180 g/m²



10 CORES SORTIDAS: AMARELO, AZUL, BRANCO, CELESTE, CREME, PRETO, VERMELHO, ROSA, SALMÃO E VERDE. 10 FOLHAS POR COR.

4 CORES SORTIDAS: AMARELO, CELESTE, ROSA E VERDE. FORMATO A4. 25 FOLHAS POR COR.

CARTOLINA 180 g/m² PACK DE CORES SORTIDAS

É um complemento ideal para a utilização escolar. Fácil de colar com colas escolares. **Pack de 100 cartolinas.**

CÓD.	REF.	COR	FORMATO	QUANTIDADE DE FOLHAS		
37331	CT03	4 CORES PASTEL	DIN A4	25 FOLHAS POR COR	-	1
37332	CT04	10 CORES INTENSAS	DIN A4	10 FOLHAS POR COR	-	1
67882	CD08	10 CORES INTENSAS	DIN A3	10 FOLHAS POR COR	-	1
163900	CT57	25 CORES INTENSAS	DIN A4	4 FOLHAS POR COR	-	1

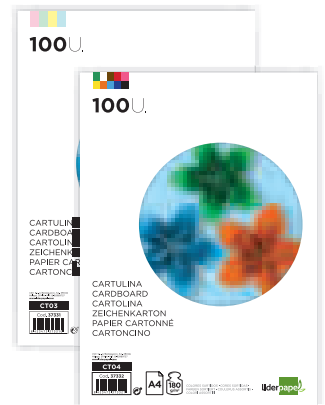

A4

100 180 g/m²

DIN A4

CÓD.	REF.	COR		
24573	CT05	● AMARELO	-	1
24581	CT07	● AZUL	-	1
26535	CT06	● AZUL ULTRAMAR	-	1
24578	CT01	○ BRANCO	-	1
24577	CT08	● CELESTE	-	1
24582	CT02	● CREME	-	1
26536	CT09	● LILÁS	-	1
26533	CT18	● CASTANHO	-	1
26531	CT10	● LARANJA FORTE	-	1
24583	CT11	● PRETO	-	1
24576	CT19	● OURO	-	1
24575	CT12	● VERMELHO	-	1
24580	CT13	● ROSA	-	1
24579	CT14	● SALMÃO	-	1
24574	CT17	● VERDE	-	1
26532	CT15	● VERDE ESCURO	-	1
26534	CT16	● VERDE BILHAR	-	1

A3

DIN A3

CÓD.	REF.	COR		
29704	CD02	● AMARELO	-	1
29702	CD01	○ BRANCO	-	1
29705	CD03	● CELESTE	-	1
29703	CD04	● CREME	-	1
49202	CD07	● PRETO	-	1
29707	CD05	● ROSA	-	1
29706	CD06	● VERDE	-	1

CARTOLINA 180 g/m². PACK MONOCOLOR

É um complemento ideal para a utilização escolar. Fácil de colar com colas escolares. **Pack de 100 cartolinas.**

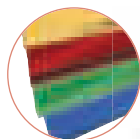

A4 50 235 g/m²

CÓD.	REF.		
37652	CM06	-	1

CARTOLINA METALIZADA 235 g/m². DIN A4

Cores luminosas. 10 folhas de cada cor. 5 cores: azul, prata, ouro, vermelho, e verde. Ideal para trabalhos manuais. **Pack de 50 cartolinas.**



235 g/m²

CÓD.	REF.	COR		
15438	CM04	● AZUL	-	10
14509	CM02	● OURO	-	10
14507	CM01	● PRATA	-	10
15437	CM03	● VERMELHO	-	10
16216	CM05	● VERDE	-	10

CARTOLINA METALIZADA 235 g/m². 50 x 65 cm
Cores luminosas. Ideal para trabalhos manuais. **A cartolina.**

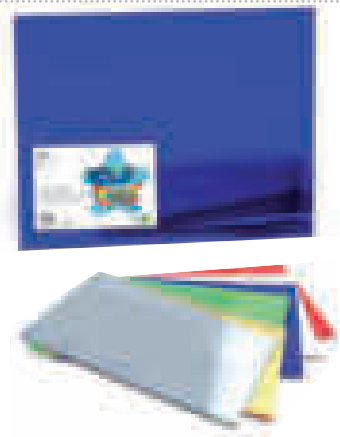

ESCOLAR E TRABALHOS MANUAIS

CARTOLINAS



180
g/m²

240
g/m²

CÓD.	REF.	COR		
28297	CX19	● AMARELO	5	125
31047	CX20	● AMARELO LIMÃO	5	125
67839	CT34	● AMARELO MÉDIO	5	125
67846	CT41	● AVELÃ	5	125
28298	CX21	● AZUL	5	125
28299	CX24	● AZUL CELESTE	5	125
28314	CX22	● AZUL TURQUESA	5	125
67844	CT39	● AZUL SAFIRA	5	125
28307	CX23	○ BRANCO	5	125
28300	CX25	● CREME	5	125
31050	CX26	● FUCSIA	5	125
67841	CT36	● CINZA	5	125
28310	CX49	● LILÁS	5	125
67843	CT38	● CASTANHO ESCURO	5	125
67848	CT43	● CASTANHO CLARO	5	125
28309	CX27	● LARANJA	5	125
67847	CT42	● TANGERINA	5	125
28302	CX28	● PRETO	5	125
67845	CT40	● OURO	5	125
67840	CT35	● OURO VELHO	5	125
67842	CT37	● PÚRPURA	5	125
28303	CX29	● VERMELHO	1	125
31051	CX30	● VERMELHO NATAL	5	125
28304	CX31	● ROSA	5	125
28301	CX32	● SÉPIA	5	125
28306	CX33	● VERDE	5	125
31048	CX34	● VERDE ERVA	5	125
28311	CX48	● VERDE NATAL	5	125
28313	CX51	● VERDE PISTACHO	5	125

CÓD.	REF.	COR		
43476	CX02	● AMARELO	5	125
43468	CX03	● AMARELO LIMÃO	5	125
61192	CT54	● AMARELO MÉDIO	5	125
61194	CT56	● AVELÃ	5	125
43472	CX04	● AZUL	5	125
43479	CX06	● AZUL CELESTE	5	125
43471	CX05	● AZUL TURQUESA	5	125
58652	CX53	● AZUL SAFIRA	5	125
26965	CX01	○ BRANCO	5	125
43467	CX07	● CREME	5	125
43470	CX08	● FUCSIA	5	125
57792	CX47	● CINZA	5	125
43481	CX50	● LILÁS	5	125
58654	CX55	● CASTANHO ESCURO	5	125
54463	CX46	● CASTANHO CLARO	5	125
43478	CX09	● LARANJA	5	125
61193	CT55	● TANGERINA	5	125
43485	CX10	● PRETO	5	125
43482	CX18	● OURO	5	125
58653	CX54	● OURO VELHO	5	125
43469	CX11	● VERMELHO	5	125
43483	CX17	● VERMELHO NATAL	5	125
43466	CX12	● ROSA	5	125
43477	CX13	● SÉPIA	5	125
43473	CX14	● VERDE	5	125
43475	CX16	● VERDE ERVA	5	125
43484	CX15	● VERDE NATAL	5	125
43474	CX41	● VERDE PISTACHO	5	125
58651	CX52	● VIOLETA	5	125

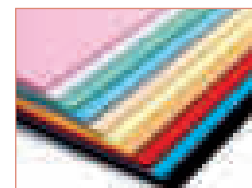

A abertura de caixa destes códigos requer uma compra mínima de 5 unidades

CARTOLINA 50 x 65 cm. MONOCOLOR

Para desenho e trabalhos manuais. Colam-se facilmente com colas de uso escolar. Cores intensas e tato suave. **A cartolina.**



180
g/m²

240
g/m²

CÓD.	REF.	COR		
79444	CX56	● AMARELO	-	1
79445	CX57	● AMARELO LIMÃO	-	1
67855	CT50	● AMARELO MÉDIO	-	1
67849	CT44	● AVELÃ	-	1
79449	CX61	● AZUL	-	1
79447	CX59	● AZUL CELESTE	-	1
79446	CX58	● AZUL TURQUESA	-	1
67857	CT52	● AZUL SAFIRA	-	1
79448	CX60	○ BRANCO	-	1
79450	CX62	● CREME	-	1
79451	CX63	● FUCSIA	-	1
67858	CT53	● CINZA	-	1
79452	CX64	● LILÁS	-	1
67851	CT46	● CASTANHO ESCURO	-	1
67852	CT47	● CASTANHO CLARO	-	1
79453	CX65	● LARANJA	-	1
67850	CT45	● TANGERINA	-	1
79454	CX66	● PRETO	-	1
67854	CT49	● OURO	-	1
67853	CT48	● OURO VELHO	-	1
67856	CT51	● PÚRPURA	-	1
79455	CX67	● VERMELHO	-	1
79456	CX68	● VERMELHO NATAL	-	1
79457	CX69	● ROSA	-	1
79458	CX70	● SÉPIA	-	1
79459	CX71	● VERDE	-	1
79462	CX74	● VERDE ERVA	-	1
79461	CX73	● VERDE NATAL	-	1
79460	CX72	● VERDE PISTACHO	-	1

CÓD.	REF.	COR		
64559	CX77	● AMARELO	-	1
64557	CX75	● AMARELO LIMÃO	-	1
64558	CX76	● AMARELO MÉDIO	-	1
64560	CX78	● AVELÃ	-	1
64561	CX79	● AZUL	-	1
64565	CX83	● AZUL CELESTE	-	1
64562	CX80	● AZUL TURQUESA	-	1
64563	CX81	● AZUL SAFIRA	-	1
64564	CX82	○ BRANCO	-	1
64566	CX84	● CREME	-	1
64567	CX85	● FUCSIA	-	1
64568	CX86	● CINZA	-	1
64569	CX87	● LILÁS	-	1
64571	CX89	● CASTANHO ESCURO	-	1
64570	CX88	● CASTANHO CLARO	-	1
64572	CX90	● LARANJA	-	1
64573	CX91	● TANGERINA	-	1
64574	CX92	● PRETO	-	1
64575	CX93	● OURO	-	1
64576	CX94	● OURO VELHO	-	1
64577	CX95	● PÚRPURA	-	1
64578	CX96	● VERMELHO NATAL	-	1
64579	CX97	● VERMELHO	-	1
64580	CX98	● ROSA	-	1
64581	CX99	● SÉPIA	-	1
64584	CT32	● VERDE	-	1
64582	CT30	● VERDE ERVA	-	1
64583	CT31	● VERDE NATAL	-	1
64585	CT33	● VERDE PISTACHO	-	1

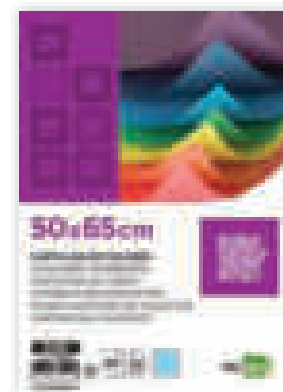

CARTOLINA 50 x 65 cm. PACK DE 25 FOLHAS MONOCOLOR

Para desenhos e trabalhos manuais. Colam-se facilmente com colas de uso escolar. Cores intensas e tato suave. **Pack de 25 folhas.**



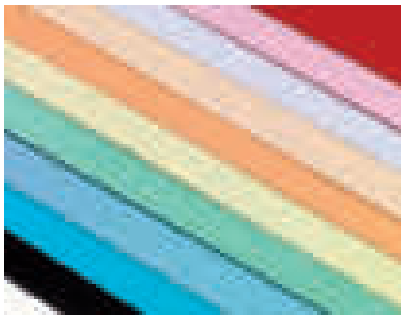

CARTOLINA 185 g/m². 50 x 65 cm

Cartolina de cor, ligeiramente acetinada e colorida em pasta de pigmentos sólidos à luz. Oferecem dureza e regularidade na sua superfície. Para desenhos e trabalhos manuais. **A cartolina.**

185 g/m²

CÓD.	COR	📦	📦
21031	AMARELO CANÁRIO	5	25
12668	AMARELO LIMÃO	5	25
79847	AZUL CARAÍBAS	5	25
12673	AZUL CÉU	5	25
37751	AZUL MALDIVAS	5	25
12674	AZUL MAR	5	25
21032	AZUL TURQUESA	5	25
21033	AZUL ULTRAMAR	5	25
25813	BRANCO	5	25
79848	BEGE	5	25
79849	CORAL	5	25
12678	CREME	5	25
12679	COURO	5	25
21029	FUCSIA	5	25
12669	GUALDA	5	25
37750	GRANATE	5	25
21037	CINZA PÉROLA	5	25
12667	CINZA POMBO	5	25

A abertura de caixa destes códigos requer uma compra mínima de 5 unidades.



CÓD.	COR	📦	📦
79850	KIWI	5	25
12677	LILÁS	5	25
79851	MALVA	5	25
49378	TANGERINA	5	25
12680	CASTANHO	5	25
12676	LARANJA	5	25
01905	PRETO	5	25
01909	VERMELHO	5	25
12675	ROSA	5	25
79852	ROSA CHICLETE	5	25
37749	TOMATE	5	25
21034	VERDE	5	25
12672	VERDE AMAZONA	5	25
12671	VERDE BILHAR	5	25
14344	VERDE MAÇÃ	5	25
79853	VERDE MENTA	5	25
79854	VERDE SAFARI	5	25
21030	VIOLETA	5	25



A4

185 g/m²



CARTOLINA 185 g/m²

Cartolina de cor, ligeiramente acetinada e colorida em pasta de pigmentos sólidos à luz. Oferecem dureza e regularidade na sua superfície. Para desenhos e trabalhos manuais. **Pack de 50 unidades.**

CÓD.	COR	📦	📦
54746	AMARELO CANÁRIO	-	1
54792	AMARELO LIMÃO	-	1
153599	AZUL CARAÍBAS	-	1
54751	AZUL CÉU	-	1
54798	AZUL MALDIVAS	-	1
54752	AZUL MAR	-	1
54753	AZUL TURQUESA	-	1
54799	AZUL ULTRAMAR	-	1
54743	BRANCO	-	1
153600	BEGE	-	1
153601	CORAL	-	1
54744	CREME	-	1
54802	COURO	-	1
54748	FUCSIA	-	1
54796	GRANATE	-	1
54804	CINZA PÉROLA	-	1
54757	CINZA POMBO	-	1
54793	GUALDA	-	1
153602	KIWI	-	1
54797	LILÁS	-	1
153603	MALVA	-	1
54794	TANGERINA	-	1
54756	CASTANHO ESCURO	-	1
54745	LARANJA	-	1
54758	PRETO	-	1
54747	VERMELHO	-	1
54749	ROSA	-	1
153604	ROSA CHICLETE	-	1
54795	TOMATE	-	1
54755	VERDE	-	1
54801	VERDE AMAZONA	-	1
54754	VERDE BILHAR	-	1
54800	VERDE MAÇÃ	-	1
153605	VERDE MENTA	-	1
153606	VERDE SAFARI	-	1
54750	VIOLETA	-	1

A3

185 g/m²

CÓD.	COR	📦	📦
54762	AMARELO CANÁRIO	-	1
54786	AMARELO FLUORESCENTE **	-	1
54775	AMARELO LIMÃO	-	1
54767	AZUL CÉU	-	1
54781	AZUL MALDIVAS	-	1
54768	AZUL MAR	-	1
54769	AZUL TURQUESA	-	1
54782	AZUL ULTRAMAR	-	1
54759	BRANCO	-	1
54760	CREME	-	1
54785	COURO	-	1
54764	FUCSIA	-	1
54788	FUCSIA FLUORESCENTE **	-	1
54779	GRANATE	-	1
54803	CINZA PÉROLA	-	1
54773	CINZA POMBO	-	1
54776	GUALDA	-	1
54780	LILÁS	-	1
54777	TANGERINA	-	1
54772	CASTANHO ESCURO	-	1
54761	LARANJA	-	1
54787	LARANJA FLUORESCENTE **	-	1
54774	PRETO	-	1
54791	OURO *	-	1
54790	PRATA *	-	1
54763	VERMELHO	-	1
54765	ROSA	-	1
54778	TOMATE	-	1
54771	VERDE	-	1
54784	VERDE AMAZONA	-	1
54770	VERDE BILHAR	-	1
54789	VERDE FLUORESCENTE **	-	1
54783	VERDE MAÇÃ	-	1
54766	VIOLETA	-	1

* 280 g/m². ** 250 g/m².



180 g/m²

CÓD.	📦	📦
28350	1	125

CARTOLINA 180 g/m². 50 x 65 cm

Ligeiramente acetinada. Cola-se facilmente com cola de uso regular. Aplicação: desenhos e trabalhos manuais. **A cartolina.**

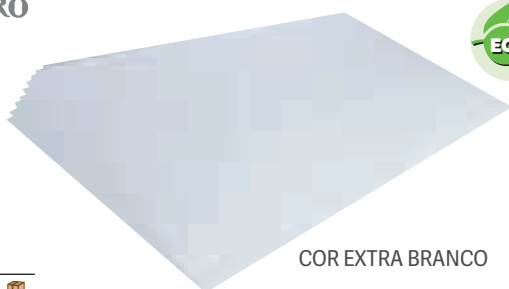

COR EXTRA BRANCO



650 g/m²

CÓD.	📦	📦
28239	1	50

CARTOLINA EXTRA 650 g/m². 51 x 65 cm

Oferece dureza e regularidade na sua superfície. Apta para trabalhos manuais e desenhos. **A cartolina.**

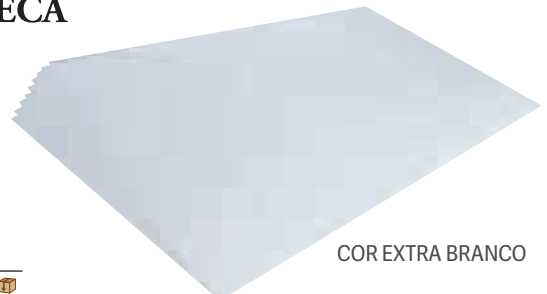

COR EXTRA BRANCO

ESCOLAR E TRABALHOS MANUAIS

CARTOLINAS



200 g/m²

A4

CÓD.	COR		
35083	CREME CLARO	-	1
35084	CINZA	-	1
35082	OCRE	-	1

A3

CÓD.	COR		
35086	CREME CLARO	-	1
35087	CINZA	-	1
35085	OCRE	-	1

CARTOLINA MARMOREADA 200 g/m²

Cartolina pergaminho, com um toque antigo e tradicional, disponível em dois tamanhos, pensados para a realização de menús, diplomas e para qualquer tipo de decoração. **Pack de 100 folhas.**



230 g/m²

CÓD.	COR		
13778	AMARELO	-	10
13779	MAGENTA	-	10
13780	LARANJA	-	10
13776	VERMELHO	-	10
13777	VERDE	-	10

CARTOLINA FLUORESCENTE 230 g/m². 50 x 65 cm

Cartolina de cores fluorescentes, oferecem dureza e regularidade na sua superfície. Ideal para desenhos e trabalhos manuais. **A cartolina.**

FICHAS



A4 205 g/m²

CÓD.		
63283	-	1

FICHAS EM CARTOLINA PARA FICHEIROS 205 g/m²

Fichas lisas brancas. Fabricadas em cartolina de 205 g/m² certificada PEFC. Indicada para recortar, escrever ou imprimir a laser e/ou tinteiro. Formato Din A4. Embalagem de 100 folhas. **A embalagem.**



PAPEL FANTASIA

IMPRESMA



40 g/m²

CÓD.		
05472	-	1

PAPEL FANTASIA ESTUCADO TODO ANO

Papel fantasia estucado 40 g/m², impresso numa só face. Válido para todo o ano. Medidas: 62 x 86 cm. **Caixa de 200 folhas com 10 modelos sortidos.**



60 g/m²

CÓD.		
43155	1	60

PAPEL FANTASIA KRAFT TODO ANO

Papel fantasia kraft em rolo de 1ª qualidade. Pintado numa só face. Válido para todo o ano. Medidas: 70 cm x 2 m. 60 g/m². **O rolo.**



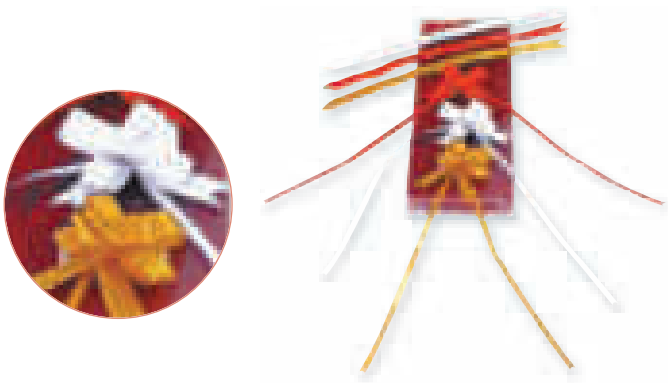

CÓD.	COR	MEDIDAS	📦	📦
28050	● OURO	13 mm x 25,5 cm	-	50
155616	● PRATA	13 mm x 25,5 cm	-	100
28051	● VERMELHO	13 mm x 25,5 cm	-	100
28045	○ BRANCO	31 mm x 130 cm	-	50
28044	● OURO	31 mm x 130 cm	-	50
155617	● PRATA	31 mm x 130 cm	-	50
28043	● VERMELHO	31 mm x 130 cm	-	50

FITA PARA LAÇOS AUTOMÁTICOS

Fitas em cores variadas. Motivo liso. Ideais para fazer laços facilmente e decorar os seus presentes. Material: polipropileno. **A fita.**

CÓD.	COR	📦	📦
15541	● AZUL	-	1
15536	● OURO	-	1
15535	● PRATA	-	1
15537	● VERMELHO	-	1

FITA FANTASIA EM BOBINE

Bobine de fita fantasia, ideal para fazer laços. Medidas: 5 mm x 500 m. **A bobine.**

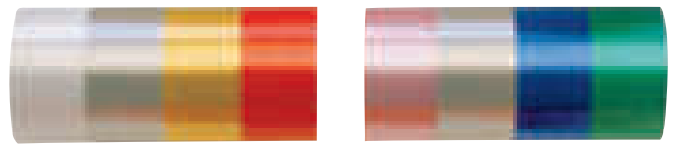

CÓD.	COR	LARG.	📦	📦
16164	● AZUL	13 mm	1	26
15515	○ BRANCO	13 mm	1	26
15510	● VERMELHO	13 mm	1	26
15513	● ROSA	13 mm	1	26
15516	● VERDE	13 mm	1	26
15521	● AZUL	19 mm	1	18
15518	○ BRANCO	19 mm	1	18
15519	● FUCSIA	19 mm	1	18
16070	● OURO	19 mm	1	18
16279	● PRATA	19 mm	1	18
15517	● VERMELHO	19 mm	1	18
15520	● ROSA	19 mm	1	18
15522	● VERDE	19 mm	1	18
15530	● AZUL	31 mm	1	10
15523	○ BRANCO	31 mm	1	10
15529	● CELESTE	31 mm	1	10
15525	● OURO	31 mm	1	10
15524	● PRATA	31 mm	1	10
15526	● VERMELHO	31 mm	1	10
15532	● VERDE	31 mm	1	10
15533	SORTIDAS*	31 mm	-	10
18001	● AZUL	50 mm	1	6
17999	○ BRANCO	50 mm	1	6
17995	● OURO	50 mm	1	6
17996	● PRATA	50 mm	1	6
17994	● VERMELHO	50 mm	1	6

* 10 cores sortidas: azul, branco, celeste, creme, fucsia, lilás, ouro, prata, rosa, vermelho e verde.

FITA FANTASIA

Bobine de fita fantasia, ideal para fazer laços. Disponível em várias cores. Comprimento: 10 m. **A fita.**

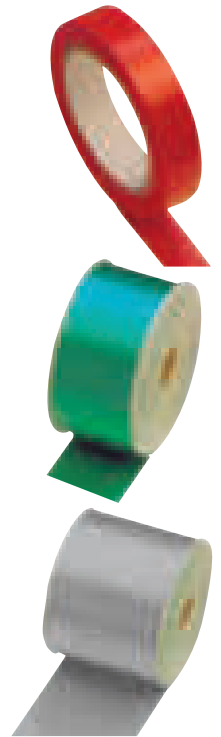

LAÇOS FANTASIA

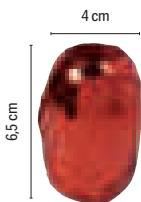

CÓD.	REF.	📦	📦
70011	LZ06	-	35

FITA FANTASIA BARRIL

Ideal para fazer laços. Cores sortidas. Medidas: 5 mm x 20 m. **O barril.**

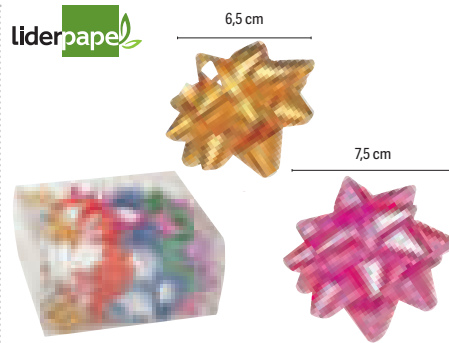

CÓD.	LARG.	UDS. / CAIXA	📦	📦
11920	15 mm	100	-	1
11921	19 mm	50	-	1

LAÇOS FANTASIA ADESIVOS

Caixa de laços fantasia em várias cores. Fácil de usar. **A caixa.**

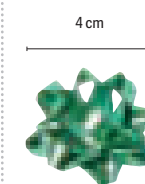

CÓD.	REF.	📦	📦
70010	LZ05	-	1

LAÇOS FANTASIA ADESIVOS PEQUENOS

Laços fantasia em várias cores metalizadas. Fáceis de usar. Ideais para colocar diretamente sobre os presentes. Cores sortidas. Largura do laço: 4 cm. **O tubo de 12 laços.**

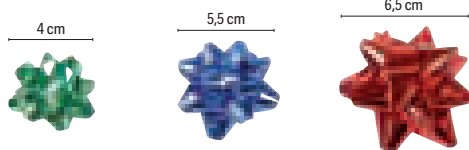

CÓD.	REF.	COR	FORMATO	LARGURA DO LAÇO	📦	📦
70006	LZ01	METALIZADOS	PEQUENO	4 cm	-	100
70008	LZ03	METALIZADOS	MÉDIO	5,5 cm	-	100
10358	LZ08	● PRATA METALIZADO	MÉDIO	5,5 cm	-	100
10357	LZ07	● VERMELHO METALIZADO	MÉDIO	5,5 cm	-	100
70009	LZ04	METALIZADOS	MAXI	6,5 cm	-	100

LAÇOS FANTASIA ADESIVOS

Caixas de laços fantasia. Fáceis de usar. Ideais para colar diretamente sobre os presentes. Cores sortidas. **O laço.**

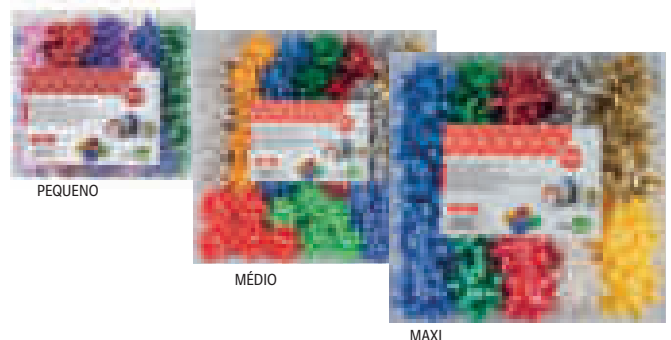

UNIDADE MÍNIMA DE VENDA



PERMITE ABERTURA DE EMBALAGEM



MEDIDAS: LARGURA X ALTURA X PROFUNDIDADE

ESCOLAR E TRABALHOS MANUAIS

CARTÃO

CÓD.	ESPESSURA		
01856	0,6 mm	-	1
01855	0,8 mm	-	5
01854	1 mm	-	5
01851	1,2 mm	-	5
01850	1,4 mm	-	5
01852	1,6 mm	-	1
01857	1,8 mm	-	1
01853	2 mm	-	1

CARTÃO CINZA 76 x 106 cm

De alta rigidez e resistência, ideal para trabalhos manuais. Aplicação: maquetes, caixas, fixação de letreiros, suportes de fotografias e obras de arte. **O cartão.**



350
g/m²

CÓD.	REF.		
01858	CW01	-	1

CARTÃO BRANCO 350 g/m². 64 x 88 cm

Cartão branco de uma face. De alta rigidez e resistência, ideal para trabalhos manuais. 5 folhas (equivalentes a 1 kg). **O pack.**

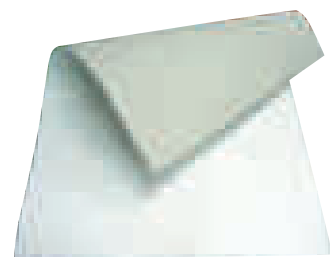

CARTÃO K-LINE

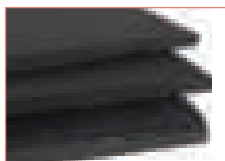

CÓD.	REF.	MEDIDAS	ESPESSURA	COR		
51898	LU12	A4 (21 x 29 cm)	3 mm	○ BRANCO	1	10
51897	LU11	A3 (42 x 29 cm)	3 mm	○ BRANCO	1	10
35830	LU02	50 x 70 cm	3 mm	○ BRANCO	1	10
35831	LU03	50 x 70 cm	5 mm	○ BRANCO	1	10
35832	LU04	70 x 100 cm	3 mm	○ BRANCO	1	10
35833	LU05	70 x 100 cm	5 mm	○ BRANCO	1	10
35835	LU01	100 x 140 cm	5 mm	○ BRANCO	-	1
72524	LU14	A4 (21 x 29 cm)	5 mm	● PRETO	1	10
72523	LU13	A3 (42 x 29 cm)	5 mm	● PRETO	1	10
72525	LU15	50 x 70 cm	5 mm	● PRETO	1	10

CARTÃO K-LINE

Combinado de espuma de poliuretano entre duas folhas de cartolina branca. Leve e rígido ao mesmo tempo, corta-se facilmente e nitidamente: pode dobrar-se sem rasgar, pintar, decorar e cravar. Aplicações: ideal para maquetes, caixas, fixação de cartazes e suporte de fotografias e obras de arte. **O cartão.**



CÓD.	REF.	MEDIDAS	ESPESSURA		
48373	LU06	50 x 70 cm	3 mm	1	10
48374	LU07	50 x 70 cm	5 mm	1	10
48375	LU08	70 x 100 cm	3 mm	1	10
48376	LU09	70 x 100 cm	5 mm	1	10
48377	LU10	100 x 140 cm	5 mm	-	1

CARTÃO K-LINE ADESIVO

Combinado de espuma de poliuretano entre duas folhas de cartolina branca. Leve e ao mesmo tempo resistente. Corta-se com facilidade. Dobra-se sem partir. Para pintar, decorar e moldar. Ideal para maquetes, arcos, fixação de cartazes, suporte de fotografias e obras de arte. **O cartão.**

PAPEL MANTEIGUEIRO



24 120
g/m²

CÓD.	FORMATO		
90700	DIN A3	-	1
901908	DIN A4	-	10



BLOCO DE PAPEL MANTEIGUEIRO

Bloco manteigueiro ideal para uso escolar ou trabalhos manuais. Papel de 120 g/m². Contém 24 folhas. **O bloco.**

SEBENTA ESCOLAR



A5 60 60
g/m²

CÓD.		
90701	-	1

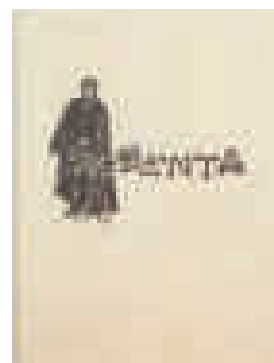

SEBENTA ESCOLAR

Sebenta escolar clássica. Contém 60 folhas. Papel de 60 g/m². Interior liso. Formato Din A5. **A sebenta.**

CADERNOS ESCOLARES DIDÁTICOS



A5 28 60
g/m²

CÓD.		
90697	-	1

CADERNO DE CALIGRAFIA

Um caderno especialmente indicado para a iniciação da prática da escrita, com páginas pautadas com linhas de apoio à escrita das primeiras letras. Formato Din A5. Contém 28 folhas. Papel de 60 g/m². **O caderno.**



B5 40 60
g/m²

CÓD.	IMPRESSÃO		
90696	PAUTADO	-	1
90695	QUADRICULADO	-	1
90694	LISO	-	1

CADERNO DIÁRIO

Um caderno especialmente indicado para a iniciação da prática da escrita. Formato B5. Contém 40 folhas. Papel de 60 g/m². **O caderno.**

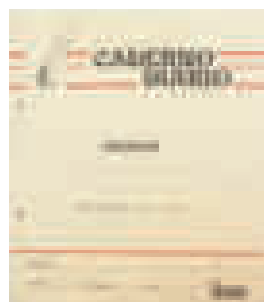



40

CÓD.
90712 - 1

GRAMÁTICA RATINHO

Gramática "Ratinho". Manual de Português. Contém 40 páginas. Medidas: 15 x 18 cm. **O caderno.**

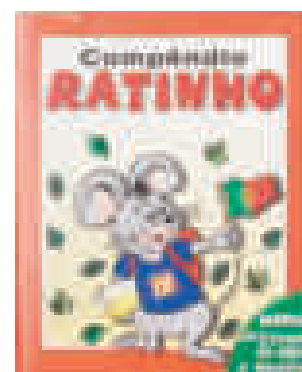

40

CÓD.
90711 - 1

COMPÊNDIO RATINHO

Manual de estudo do meio e história. Aborda todos os assuntos de iniciação ao meio que nos rodeia bem como a vários relatos à nossa história. Contém 40 páginas. Medidas: 15 x 18 cm. **O caderno.**



40

CÓD.
90710 - 1

MR. RATINHO

Manual de Inglês Mr. Ratinho. Contém 40 páginas. Medidas: 15 x 18 cm. **O caderno.**



40

CÓD.
90713 - 1

NOVA TABUADA RATINHO

Manual de matemática de fácil interpretação para as crianças. Contém 40 páginas. Medidas: 15 x 18 cm. **O caderno.**



40

CÓD.
90709 - 1

MAESTRO RATINHO

Manual de música. Contém 40 páginas. Medidas: 15 x 18 cm. **O caderno.**

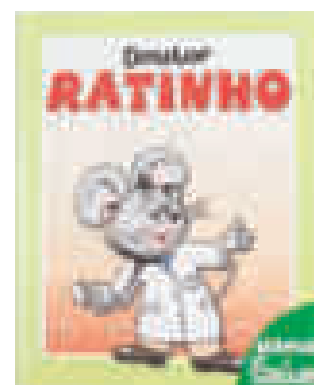

40

CÓD.
90707 - 1

DOUTOR RATINHO

Manual de saúde. Contém 40 páginas. Medidas: 15 x 18 cm. **O caderno.**

CADERNOS DE MÚSICA

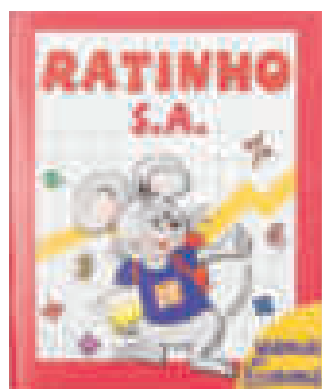

40

CÓD.
90708 - 1

RATINHO S.A.

Manual de economia de fácil interpretação para as crianças. Contém 40 páginas. Medidas: 15 x 18 cm. **O caderno.**



60 g/m²

CÓD. FORMATO
90699 DIN A4 - 1
90698 DIN A5 - 1

CADERNO DE MÚSICA

Caderno de música agrafado com impressão pentagrama. Formatos Din A4 e Din A5. Contém 20 páginas. **O caderno.**

liderpape

Fº 20 100 g/m²

CÓD. REF.
 22551 BM01 - 1

BLOCO DE MÚSICA PENTAGRAMA

Formato fólho (215 x 315 mm) 20 folhas. Papel de 100 g/m². Impressão pentagrama. **O bloco.**



liderpape

Fº 20 100 g/m²

Ao baixo

CÓD. REF.
 00739 BM02 - 1

BLOCO DE MÚSICA PENTAGRAMA

Formato fólho ao baixo (215 x 315 mm). 20 folhas. Papel de 100 g/m². Impressão pentagrama de 3 mm. 8 pentagramas por página. **O bloco.**



liderpape

4º 20 100 g/m²

Ao baixo

CÓD. REF.
 00737 BM03 - 1

BLOCO DE MÚSICA PENTAGRAMA

Formato quarto ao baixo (155 x 215 mm). 20 folhas. Papel de 100 g/m². Impressão pentagrama de 3 mm. 6 pentagramas por página. **O bloco.**

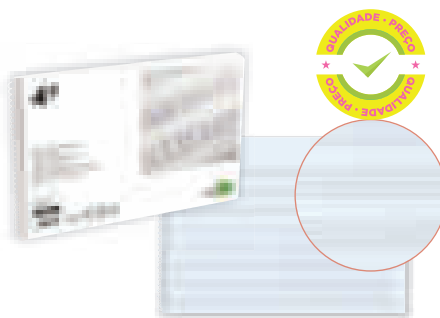

liderpape

4º 20 100 g/m²

Ao baixo

CÓD. REF.
 53896 BM06 - 1

BLOCO DE MÚSICA PENTAGRAMA

Formato quarto ao baixo (155 x 215 mm). 20 folhas. Papel de 100 g/m². Impressão pentagrama de 4 mm. 5 pentagramas por página. **O bloco.**



liderpape

4º 20 100 g/m²

Ao baixo

CÓD. REF.
 50341 BM05 - 1

BLOCO DE MÚSICA PENTAGRAMA

Formato quarto ao baixo (155 x 215 mm). 20 folhas. Papel de 100 g/m². Impressão pentagrama de 3 mm, com espaço para anotações em quadricula de 4 mm. **O bloco.**



liderpape

4º 20 100 g/m²

Ao baixo

CÓD. REF.
 00738 BM04 - 1

BLOCO DE MÚSICA GUITARRA HEXAGRAMA

Formato quarto ao baixo (155 x 215 mm). 20 folhas. Papel de 100 g/m². Impressão guitarra: pentagrama de 3 mm. 6 hexagramas de página. **O bloco.**



liderpape

4º 20 100 g/m² Ao baixo

CÓD. REF.
 58603 BM07 - 1

BLOCO DE MÚSICA PENTAGRAMA

Formato quarto ao baixo (155 x 215 mm). 20 folhas. Papel de 100 g/m². Impressão de pentagrama pautado quadriculado com 2,5 mm de espaçamento entre linhas. **O bloco.**



liderpape

4º 20 100 g/m²

CÓD. REF.
 58609 BM08 - 1

BLOCO DE MÚSICA PENTAGRAMA AGRAFADO

Formato quarto ao baixo (155 x 215 mm). 20 folhas. Papel de 100 g/m². Impressão de pentagrama com 5 mm. 4 pentagramas por página. **O bloco.**

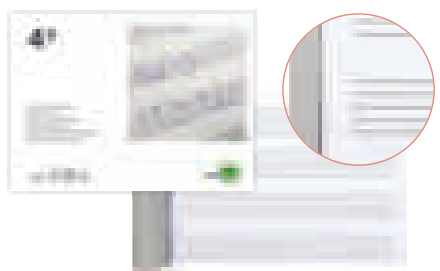

Oxford

EU Ecolabel
 www.ecolabel.eu

A4 24 90 g/m²

CÓD.
 63291 1 20

BLOCO DE MÚSICA

Bloco música e canto. Formato DIN A4. 24 folhas. Papel de 90 g/m². Pentagrama espaçamento entre linhas 2 mm + quadricula de 5 mm. **O bloco.**





APP PARA APRENDER A TOCAR FLAUTA

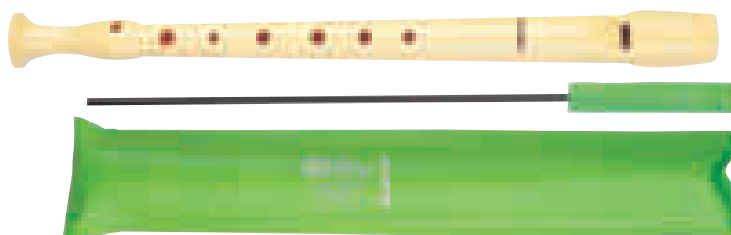
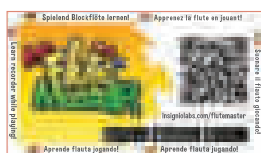

CÓD.
18829 - 1

FLAUTA DE PLÁSTICO

Flauta série Melodia, especialmente adequada para a formação básica musical. Para jardins de infância e pré-escolar. Limpam-se facilmente e é altamente resistente. Cor marfim. Inclui vareta de limpeza e folha de instruções. Com bolsa verde. **A flauta.**

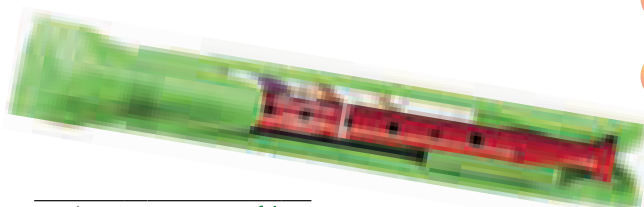

CÓD.	COR		
67869	● AZUL	-	1
67870	● CELESTE	-	1
164127	● CORAL	-	1
164128	● LAVANDA	-	1
67871	● VERMELHO	-	1
67872	● ROSA	-	1
151306	● VERDE	-	1
151307	● VIOLETA	-	1

FLAUTA DE PLÁSTICO COLORIDA

Flauta especialmente adequada para a formação básica musical, para os jardins de infância e pré-escolar. São inquebráveis e limpam-se facilmente. Sintética. Novas cores: verde e violeta. Inclui vareta de limpeza e folha de instruções. Com bolsa verde e transparente. **A flauta.**

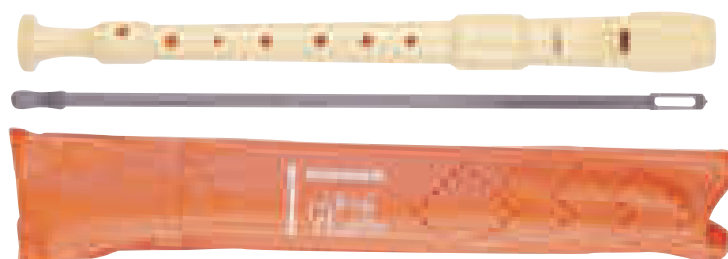

CÓD.
18830 - 1

FLAUTA DE PLÁSTICO

Flauta de duas peças, especialmente adequada para a formação básica musical. Para jardins de infância, agradável ao toque. Limpa-se facilmente, sintética, com vareta de limpeza e folha de instruções. Com bolsa laranja. **A flauta.**

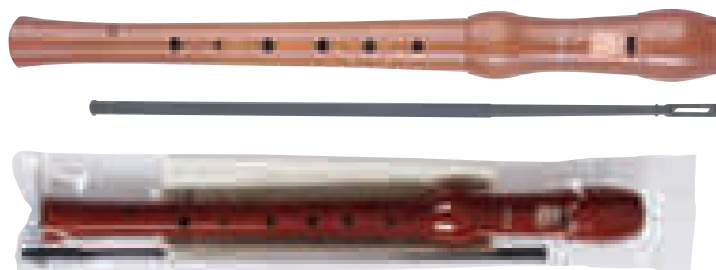

CÓD.
22391 - 1

FLAUTA DE MADEIRA

Flauta desmontável de duas peças, especialmente adequada para a formação básica musical. Fabricada em madeira envernizada, com tato muito suave. Inclui vareta de limpeza. Com bolsa transparente. **A flauta.**

ESCOLAR E TRABALHOS MANUAIS

FLAUTAS

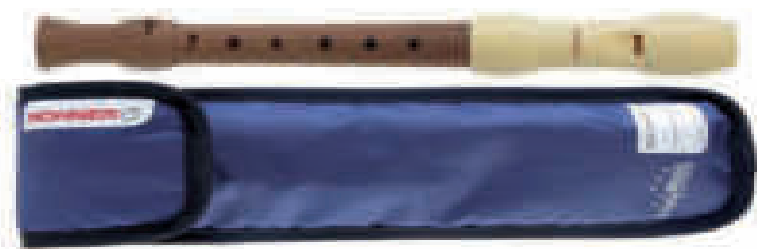

CÓD.  
77746 - 1

FLAUTA DE MADEIRA E PLÁSTICO

Flauta desmontável em duas peças, especialmente adequada para a formação básica musical. Com cabeça de plástico testada para reduzir o crescimento de bactérias e corpo de madeira. Espaço entre os orifícios otimizado, ideal para as mãos das crianças. Ajuste altamente estável que faz com que seja mais fácil produzir notas limpas. Estojo de nylon com campo para escrever o nome. **A flauta.**

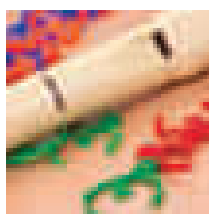

CÓD.  
300034 - 12

SILENCIADOR PARA FLAUTA

Permite insonorizar parcialmente a flauta de pico infantil até 80%. É compatível com 95% de flautas usadas habitualmente nos colégios e institutos. Desenhadas para ser usadas nos colégios, escolas, em casa e nos conservatórios. Muito fácil de colocar. Cores sortidas. **O silenciador.**

CÓD.  
300029 - 1

VARETA DE LIMPEZA

Escova de limpeza para flauta. Perfeita para a limpeza diária. Material: polímero plástico. **A vareta.**



Flauta de biseel



NADA TÃO DOCE COMO DESCOBRIR A MÚSICA

Melódico, alegre, excitante, clássico,
celestial.

Existem poucas descobertas tão doces
como a música.

As flautas HOHNER são o instrumento
ideal para começar no mundo da
interpretação e compreensão da
música em geral.



HOHNER

ENJOY MUSIC

distribuído por



ESCOLAR E TRABALHOS MANUAIS

GLOBOS



GLOBO SEM LUZ
Base preta e meridiano de cor cinza, com indicações da longitude, expresso em graus. Diâmetro: 26 cm. **O globo.**

CÓD.	ECO	BOX
96289	-	1

26 cm



GLOBO COM LUZ
Globo geográfico iluminado. Base em resina de cor azul, meridiano com graduação. Imitação cristal acetinado. **O globo.**

CÓD.	DIÂMETRO	ALTURA	ECO	BOX
02901	20 cm	32 cm	-	1
02902	26 cm	38 cm	-	1

20-26 cm



GLOBO COM LUZ
Globo luminoso de 26 cm de diâmetro, com base e meridiano de plástico. **O globo.**

CÓD.	COR	ECO	BOX
58618	● ROSA - AZUL	-	1
58619	● VERDE - CASTANHO	-	1
58620	● AZUL	-	1

26 cm



GLOBO COM LUZ
Globo iluminado. Base e meridiano em resina. Cor ouro e lupa incluída. Diâmetro 26 cm. **O globo.**

CÓD.	ECO	BOX
26477	-	1

26 cm

BALÕES



BALÕES REDONDOS
Balões de látex 100%. Ideais para festas. Cores sortidas. **Bolsa de 100 unidades.**

CÓD.	ECO	BOX
03661	-	1



BALÕES DE ÁGUA
Balões especiais para jogos de água na praia ou na piscina. **Bolsa de 100 unidades.**

CÓD.	ECO	BOX
54710	-	1



BALÕES REDONDOS CORES PASTEL
Balões redondos adequados para festas e jogos. **Bolsa de 20 unidades.**

CÓD.	COR	ECO	BOX
63216	● AMARELO	-	1
63217	● AZUL CELESTE	-	1
63218	● AZUL MARINHO	-	1
63219	● AZUL MÉDIO	-	1
58722	○ BRANCO	-	1
63221	● FUCSIA	-	1
63222	● LILÁS	-	1
63223	● LARANJA	-	1
63224	● PRETO	-	1
63226	● ROSA	-	1
63225	● VERMELHO	-	1
58721	● VERDE	-	1
155699	SORTIDAS PASTEL*	-	1

* Bolsa de 10 uds.



BALÕES METALIZADOS
Balões redondos metalizados para dar um toque brilhante às festas e decorações. **Bolsa de 15 unidades.**

CÓD.	COR	ECO	BOX
63214	● OURO	-	1
63215	● PRATA	-	1





CÓD.
63228 - 1

BALÕES REDONDOS CORES FLUORESCENTES

Balões em cores fluorescentes para dar brilho às decorações de festas e eventos. Cores sortidas. **Bolsa de 15 unidades.**



CÓD.
54706 - 1

BALÕES CARA SORRIDENTE

Balões com o desenho de uma cara sorridente. **Bolsa de 8 unidades.**



CÓD.
54709 - 1

BALÕES PUNCH BALL

Balões redondos "punch-ball". **Bolsa de 2 unidades.**



CÓD.
54704 - 1

BALÕES EM FORMA DE CORAÇÃO

Balões em forma de coração em cores pastel. **Bolsa de 5 unidades.**



CÓD.
74989 - 1

BALÕES PARA MODELAR

Balões alargados para fazer figuras em diferentes cores. **Bolsa de 50 unidades.**

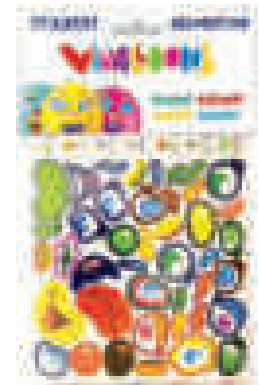

CÓD.
54711 - 1

BALÕES + AUTOCOLANTES

Balões de distintos modelos semiplanos e alargados que podem ser decorados com autocolantes de nariz, boca, olhos. **Bolsa de 12 unidades.**



CÓD.
54705 - 1

BALÕES PARA MODELAR + INSUFLADOR

Balões alargados para fazer figuras em diferentes cores. Incorpora um insuflador. **Bolsa de 10 unidades.**

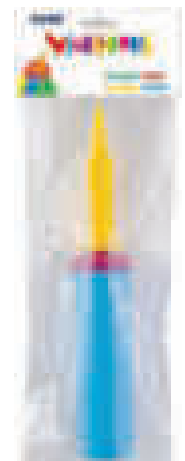

CÓD.
74988 - 1

INSUFLADOR PARA BALÕES

Insuflador de dupla ação para encher balões de uma forma mais fácil e cómoda. **O insuflador.**

ESCOLAR E TRABALHOS MANUAIS

ADAPTADOR DE LÁPIS

liderpape

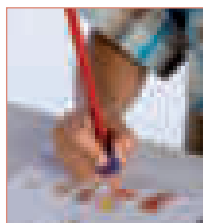

CÓD.	REF.		
14374	AL01	-	1

ADAPTADOR DE LÁPIS

Adaptador de borracha moldado à posição dos dedos. Ideal para uma aprendizagem correta da posição dos dedos e das mãos na escrita. Pode adaptar-se tanto a esquerdinos como a destros. Recomendado pelos educadores. Cores sortidas. **Caixa de 100 unidades.**

liderpape



CÓD.	REF.		
74268	AL03	1	50

ADAPTADOR DE LÁPIS

Adaptador de borracha moldado à posição dos dedos. Ideal para uma aprendizagem correta da posição dos dedos e das mãos na escrita. Pode adaptar-se tanto a esquerdinos como a destros. Recomendado pelos educadores. Cores sortidas. **Bolsa de 2 unidades x 50 bolsas = 100 unidades.**

PALITOS PARA TRABALHOS MANUAIS

liderpape

CÓD.		
47476	-	1

PALITOS PARA TRABALHOS MANUAIS

Palitos para trabalhos manuais fabricados em madeira de cor natural. Medidas: 15 x 200 mm. **Blister de 100 unidades.**

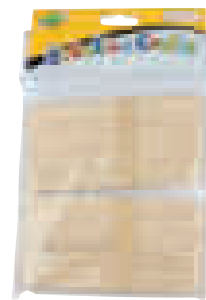
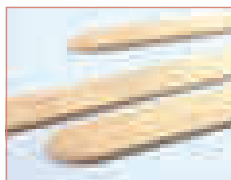

ETIQUETAS FIGURADAS

APLI



CÓD.		
21664	-	1

ETIQUETAS FIGURAS GEOMÉTRICAS

Etiquetas de diferentes formas e cores. Círculos: 13 mm. Triângulos: 15 x 15 x 15 mm. Quadrados: 12 x 12 mm. 822 etiquetas. **Bolsa de 12 folhas.**

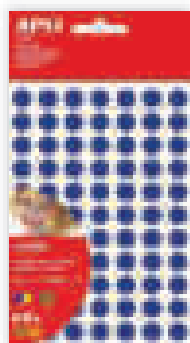

APLI

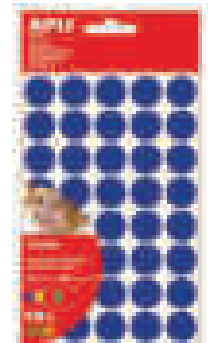

CÓD.		
43750	1	10

ETIQUETAS FIGURAS GEOMÉTRICAS GRANDES

Etiquetas de diferentes formas geométricas em tamanho grande. Círculos: 19 mm. Triângulos: 26 mm. Quadrados: 19 mm. Cores sortidas: amarelo, azul, vermelho e verde. 351 etiquetas. **Bolsa de 12 folhas.**

APLI



CÓD.		
71936	-	1

ETIQUETAS FIGURAS GEOMÉTRICAS XL ROLO

Etiquetas de diferentes figuras geométricas em tamanho XL. Contém quadrados, círculos, triângulos e retângulos. 4 Rolos de cores: amarelo, azul, vermelho e verde. 5428 etiquetas. **Caixa de 4 rolos.**

APLI

CÓD.	COR	MEDIDAS	UDS./ROLO		
95997	● AMARELO	10,5 mm	5192	-	1
95996	● AZUL	10,5 mm	5192	-	1
95995	● VERMELHO	10,5 mm	5192	-	1
95994	● VERDE	10,5 mm	5192	-	1
59745	● AMARELO	15 mm	2832	-	1
59747	● VERMELHO	15 mm	2832	-	1
59748	● VERDE	15 mm	2832	-	1

ETIQUETAS FIGURAS GEOMÉTRICAS ROLOS

Etiquetas autoadesivas com forma redonda em distintos diâmetros e cores. **O rolo.**





CÓD.	COR	FORMA		
48760	● AMARELO	QUADRADO	-	1
48761	● AZUL	QUADRADO	-	1
48762	● VERMELHO	QUADRADO	-	1
48763	● VERDE	QUADRADO	-	1
94581	● AMARELO	REDONDO	-	1
48753	● AZUL	REDONDO	-	1
48754	● VERMELHO	REDONDO	-	1
48755	● VERDE	REDONDO	-	1
48756	● AMARELO	TRIÂNGULO	-	1
48757	● AZUL	TRIÂNGULO	-	1
48758	● VERMELHO	TRIÂNGULO	-	1
48759	● VERDE	TRIÂNGULO	-	1

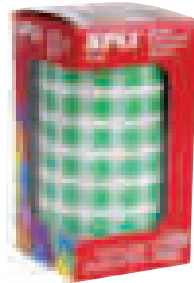

ETIQUETAS AUTOADESIVAS FIGURAS GEOMÉTRICAS ROLOS

Etiquetas de diferentes formas e cores em rolo. Triângulos: 20 x 20 x 20 mm. Quantidade por rolo: 2832 etiquetas. Quadrados: 20 x 20 mm. Círculos: 20 mm de diâmetro. Quantidade por rolo: 1770 etiquetas. **O rolo.**



CÓDIGO	FORMA		
62826	REDONDO	-	1
62827	QUADRADO	-	1
62828	TRIANGULAR	-	1
62829	SORTIDO*	-	1

* Quadrados, círculos e triângulos.

ETIQUETAS FIGURAS GEOMÉTRICAS MULTICOLOR

Etiquetas autoadesivas multicolor em diferentes formas: quadrados, círculos e triângulos. Tamanhos variados para que as crianças se divertem e possam dar asas à imaginação. **Blister de 6 folhas.**

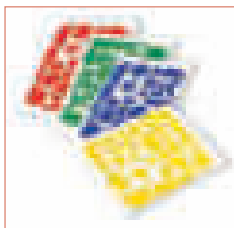

CÓD.	FORMAS		
14129	CÍRCULO, TRIÂNGULO, QUADRADO, ESTRELA E RETÂNGULO	-	1

ETIQUETAS FIGURAS SORTIDAS

Etiquetas de diferentes formas e cores. Bolsa de 20 folhas. **O blister.**

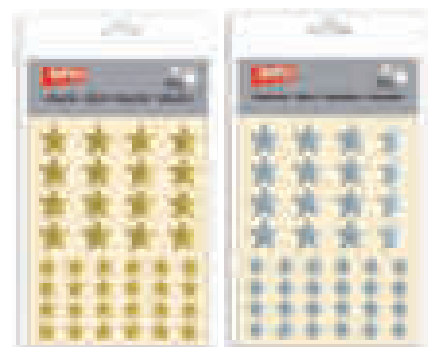

CÓD.	COR		
71943	● OURO	-	1
71944	● PRATA	-	1

ETIQUETAS ESTRELA

Etiquetas autoadesivas permanentes em forma de estrela. Ideais para atividades criativas. Bolsa de 120 unidades. **Blister de 3 folhas.**



CÓD.	COR	UDS./ROLOS		
71939	● OURO	2360	-	1
59757	● OURO	1416	-	1
59758	● PRATA	1416	-	1

ETIQUETAS ESTRELA ROLOS

Etiquetas autoadesivas permanentes em forma de estrela. Pode-se utilizar tanto no colégio como em casa: para aprender, para decorar, etc. Ideal para chamar a atenção das crianças e para dar asas à imaginação. **O rolo.**

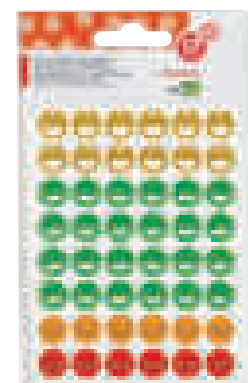

CÓD.	REF.		
10733	GT01	-	1

ETIQUETAS SMILE

Etiquetas redondas com caras expressivas. Pensadas para premiar e motivar as crianças. Cores e formas sortidas. Tamanho da etiqueta: 20 mm de diâmetro. **Bolsa de 12 folhas com 48 etiquetas por folha.**

ESCOLAR E TRABALHOS MANUAIS

ETIQUETAS FIGURADAS

APLI



CÓD.	COR		
62831	● OURO	-	1
62830	● VERDE	-	1

ETIQUETAS SMILE ROLOS

Etiquetas redondas com caras expressivas. Especialmente pensadas para premiar e motivar os mais pequenos. As diferentes caras também ensinam as crianças a expressar sentimentos, emoções e estados de ânimo. Tamanho da etiqueta: 20 mm de diâmetro. Quantidade por rolo: 900 etiquetas. **O rolo.**

APLI

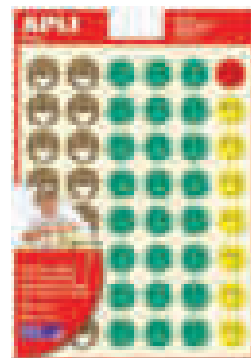

CÓD.		
38209	1	5

ETIQUETAS SMILE

Etiquetas redondas com caras expressivas. Pensadas para premiar e motivar os mais pequenos. Bolsa de 12 folhas com 48 etiquetas cada uma. Tamanho da etiqueta: 23 mm de diâmetro. **O blister.**

APLI



CÓD.		
150141	-	1

ETIQUETAS FIGURADAS LETRAS

Etiquetas figuradas autoadesivas, fabricadas em adesivo removível que permite descolar sem deixar rasto. Letras em cores sortidas. Diâmetro: 20 mm. Quantidade por rolo: 900 etiquetas. **O rolo.**

APLI



CÓD.		
150142	-	1

ETIQUETAS FIGURADAS NÚMEROS

Etiquetas figuradas autoadesivas, fabricadas em adesivo removível que permite descolar sem deixar rasto. Números em cores sortidas. Inclui símbolos matemáticos como soma, subtração e igual. Diâmetro: 20 mm. Quantidade por rolo: 900 etiquetas. **O rolo.**

OUTROS ARTIGOS ESCOLARES

liderpapel



CÓD.	REF.		
74845	TB01	-	24

PERFURADOR FIGURAS DECORATIVAS

Perfurador para criar divertidas figuras. Ideal para trabalhos manuais. Recomendada a partir de 3 anos. Cores sortidas. **O perfurador.**





CÓD.			
77744	1	25	

PICOS DE PLÁSTICO

Picos de plástico para picar imitação em madeira. Indicado para uso em trabalhos manuais. Com ponta de aço. Medida: 7 cm. **Os picos.**

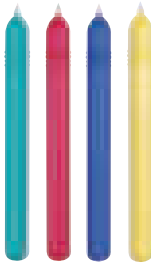

CÓD.			
29035	1	25	

PICOS DE PLÁSTICO

Indicados para uso de trabalhos manuais. Com aparo de aço. Cores sortidas. Medida: 10 cm. **Os picos.**

liderpape

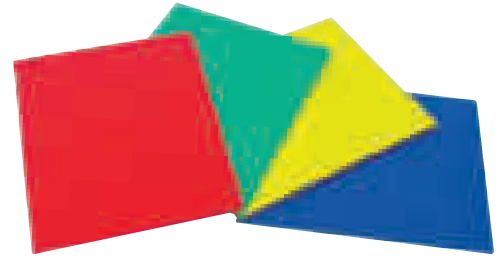

CÓD.	REF.		
20504	CC01	-	1

BORRACHA DE COR

Ideal para uso escolar e trabalhos manuais. Indicado para a técnica de picotado. Cores sortidas (amarelo, azul, vermelho e verde). Espessura de 4 mm. Medidas: 250 x 200 mm. **Bolsa de 4 unidades.**



CÓD.			
77743	1	25	

FELTRO

Feltro ideal para uso escolar e trabalhos manuais. Espessura: 5 mm. Medidas: 20 x 20 cm. **O feltro.**



CÓD.	MEDIDAS		
28322	30 x 30 cm	1	10
28323	50 x 50 cm	1	10
13111	91,5 x 61 cm	-	1

PLACA CORTIÇA

Indicado para trabalhos manuais de uso escolar. Espessura de 5 mm. **A cortiça.**



CÓD.	MEDIDAS		
07737	30 x 40 cm	1	25
13706	40 x 60 cm	1	25

TÁBUA DE MADEIRA

Tábua de madeira ideal para trabalhos manuais, (contra chapa). Para trabalhos com serras. Espessura: 2,5 mm aproximadamente. **A tábua.**

ARCO

CÓD.	ARO DE		
00460	155 mm	-	1
00459	265 mm	-	1

ARCO DE SERRA

Ferramenta de trabalhos manuais. Com pega de madeira e fixadores. **O arco.**

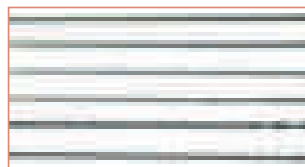

FORMA ESPIRAL

CÓD.	Nº		
11640	1	-	1
11641	2	-	1
11642	3	-	1

SERRAS

Caixa de 144 unidades.

FORMA DENTADA

CÓD.	Nº		
05958	4	-	1
05957	5	-	1
05955	6	-	1
05956	8	-	1



COMPLEMENTOS PARA QUADROS

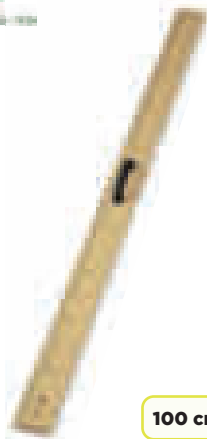

100 cm

CÓD.
76231 - 1

RÉGUA PARA QUADROS
Plástico injetado. Com graduação.
Comprimento: 100 cm. **A régua.**

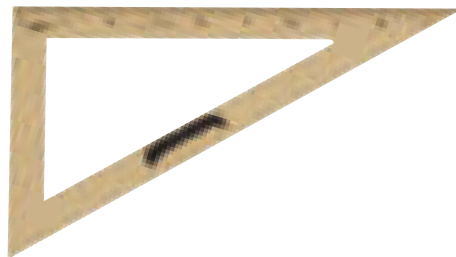

CATETO MAIOR: 50 cm

CÓD.
76233 - 1

ESQUADRO PARA QUADROS
Plástico injetado de baixa pressão, com pega.
Graduação de 5 em 5 mm. Comprimento do
cateto: 50 cm. **O esquadro.**



HIPOTENUSA: 50 cm

CÓD.
76232 - 1

ESQUADRO PARA QUADROS
Plástico injetado de baixa pressão. Com pega.
Graduação de 5 em 5 mm. Comprimento da
hipotenusa: 50 cm. **O esquadro.**

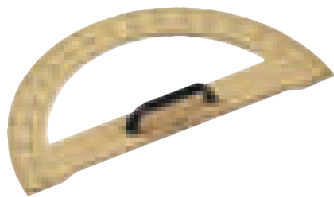

CÓD.
76235 - 1

TRANSFERIDOR PLÁSTICO PARA QUADRO
Transferidor para quadro de plástico que
imita a madeira. Medidas: 34 cm. **O transferidor.**



CÓD.
76234 - 1

COMPASSO PARA QUADRO
Uso escolar, para quadro. Fabricado em plástico
imitação de madeira. 100% reciclável. Com giz numa
ponta e plástico na outra para o apoio. Altura: 42 cm.
Circunferência: 31 cm. **O compasso.**



CÓD.
79949 - 1

COMPASSO PARA QUADRO
Uso escolar, para quadro. Fabricado em plástico
imitação de madeira. 100% reciclável. Com
adaptador para giz ou marcador num extremo
e ventosa na outra para um apoio mais estável.
Altura: 42 cm. Circunferência: 31 cm. **O compasso.**



CÓD.	REF.	COMPRIMENTO		
20425	RG01	20 cm	1	20
20426	RG03	30 cm	-	1
20427	RG05	40 cm	1	20
20428	RG06	50 cm	1	20
20429	RG07	60 cm	1	20



RÉGUA DE PLÁSTICO CRISTAL

Transparente. Graduação vertical e horizontal. **A régua.**

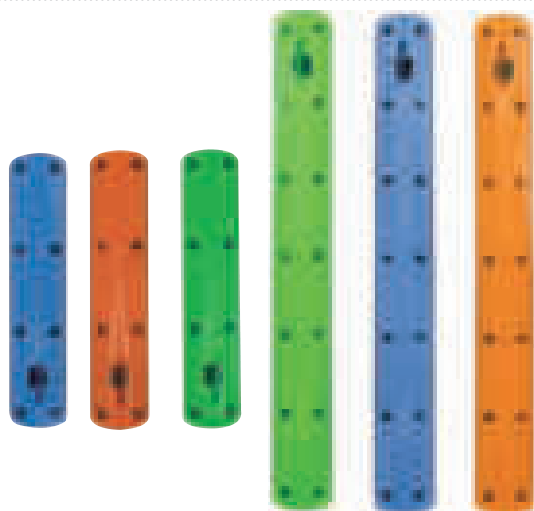

CÓD.	REF.	COMPRIMENTO		
75037	RG10	15 cm	-	12
10434	RG12	20 cm	-	12
75038	RG11	30 cm	-	12

RÉGUA DE PLÁSTICO FLEXÍVEL

Fabricada em plástico flexível. Transparente. Não se parte. Cores sortidas. **A régua.**

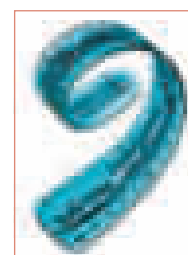
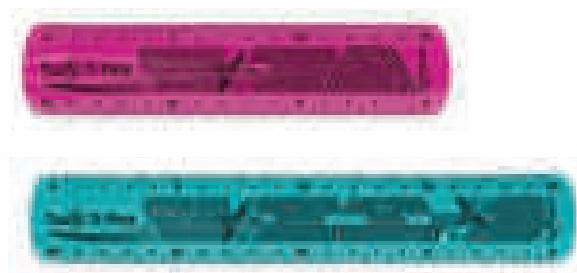
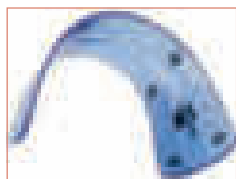

CÓD.	COMPRIMENTO		
48840	15 cm	-	1
43744	20 cm	-	1
48841	30 cm	1	20

RÉGUA DE PLÁSTICO FLEXÍVEL

Régua flexível de plástico fabricada em material antiqueda. Impressão das graduações em UV para uma ótima resistência. Cores sortidas. **A régua.**



CÓD.		
29690	1	20

RÉGUA DE PLÁSTICO

Régua de alta qualidade para escritório e desenho técnico, de poliestireno. Cor cinza. Medida: 16 cm. **A régua.**



16 cm



CÓD.	COMPRIMENTO		
72187	16 cm	-	20
63332	30 cm	-	1

RÉGUA DE PLÁSTICO

Régua de alta qualidade fabricada em poliestireno transparente. Biselada. Cores sortidas: azul, laranja, roxa e verde. **A régua.**



CÓD.	REF.	COMPRIMENTO		
43379	RG02	30 cm	-	1
43380	RG04	40 cm	1	10

RÉGUA ACRÍLICA VERDE

Régua de grande qualidade para escola e escritório. Fabricada em acrílico verde, com cantos biselados e graduações gravadas. **A régua.**



UNIDADE MÍNIMA DE VENDA



PERMITE ABERTURA DE EMBALAGEM



MEDIDAS: LARGURA X ALTURA X PROFUNDIDADE

ESCOLAR E TRABALHOS MANUAIS

RÉGUAS

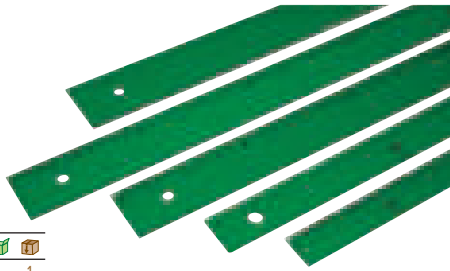

CÓD.	COMPRIMENTO		
06986	15 cm	-	1
06988	30 cm	-	1
06989	40 cm	-	1
06990	50 cm	-	1
06985	100 cm	-	1

RÉGUA DE PLÁSTICO VERDE

Régua de grande qualidade para escola e escritórios. De plástico verde transparente e graduações gravadas. **A régua.**



CÓD.	REF.	COMPRIMENTO		
11347	RG14	20 cm	-	1
11348	RG15	30 cm	-	1
11349	RG16	40 cm	-	1
11350	RG17	50 cm	-	1

RÉGUA DE PLÁSTICO TRANSPARENTE

Fabricada em plástico transparente ultra resistente. Com margem biselada e graduações. **A régua.**

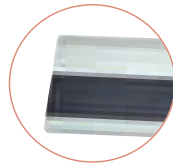

CÓD.	REF.	COMPRIMENTO		
17908	KF00286	30 cm	-	1
17909	KF00287	40 cm	-	1
17910	KF00288	50 cm	-	1
77829	KF16822	80 cm	-	1
77830	KF16823	100 cm	-	1

RÉGUA METÁLICA DE ALUMÍNIO

Com base de borracha para evitar que escorregue. Melhor fixação. Milimetrada e biselada. Bolsa de plástico. **A régua.**

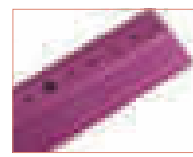

CÓD.	REF.	CORES	COMPRIMENTO		
10736	RG13	ALUMÍNIO	15 cm	-	1
48660	RG08	SORTIDAS	15 cm	-	48
160078	RG18	ALUMÍNIO	30 cm	-	1
160079	RG19	SORTIDAS	30 cm	-	48



RÉGUA METÁLICA DE ALUMÍNIO

Base milimetrada e biselada. Cores sortidas. Comprimento: 15 cm. **A régua.**

ESQUADROS

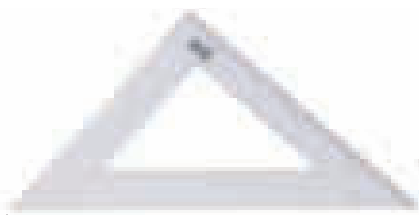

Hipotenusa

CÓD.	REF.	MEDIDAS HIPOTENUSA		
20430	ES02	20 cm	1	20
20431	ES05	25 cm	1	20
20432	ES07	30 cm	1	20

ESQUADRO DE PLÁSTICO CRISTAL

Transparente, biselada e graduada. Escala em milímetros. **O esquadro.**

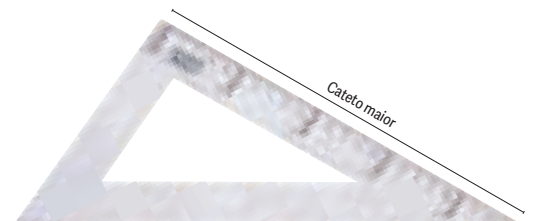

Cateto maior

CÓD.	REF.	MEDIDAS CATETO MAIOR		
20433	RN02	20 cm	1	20
20434	RN05	25 cm	1	20
20435	RN07	30 cm	1	20

ESQUADRO DE PLÁSTICO CRISTAL

Transparente, biselado e graduado. Escala em milímetros. **O esquadro.**



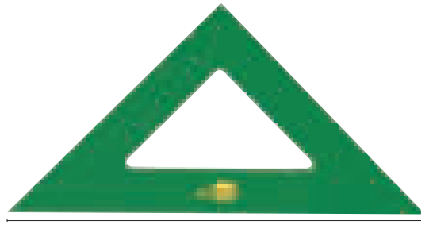

Hipotenusa

CÓD.	REF.	MEDIDAS HIPOTENUSA		
43369	ES01	16 cm	1	10
43370	ES03	21 cm	1	10
43371	ES04	25 cm	1	10
43372	ES06	28 cm	1	10
43373	ES08	32 cm	1	10

ESQUADRO ACRÍLICO VERDE

Esquadro de grande qualidade. Fabricado em acrílico verde. **O esquadro.**

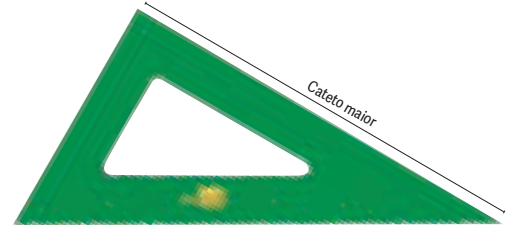

Cateto maior

CÓD.	REF.	MEDIDAS CATETO MAIOR		
43374	RN01	16 cm	1	10
43375	RN03	21 cm	1	10
43376	RN04	25 cm	1	10
43377	RN06	28 cm	-	1
43378	RN08	32 cm	1	10

ESQUADRO ACRÍLICO VERDE

Esquadro de grande qualidade. Fabricado em acrílico verde. **O esquadro.**

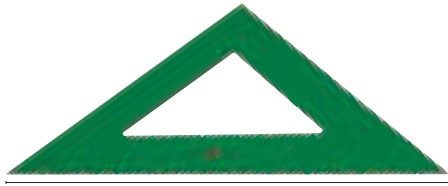

Hipotenusa

CÓD.	MEDIDAS HIPOTENUSA		
02879	16 cm	-	1
02880	21 cm	-	1
02873	25 cm	-	1
02874	28 cm	-	1
02875	32 cm	-	1

ESQUADRO METACRILATO VERDE

Verde translúcido sem graduação. Série técnica. Metacrilato. **O esquadro.**

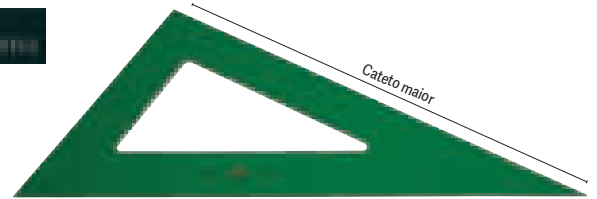
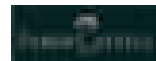

Cateto maior

CÓD.	MEDIDAS CATETO MAIOR		
01589	16 cm	-	1
01590	21 cm	-	1
01584	25 cm	-	1
01585	28 cm	-	1
01586	32 cm	-	1

ESQUADRO METACRILATO VERDE

Verde translúcido sem graduação. Série técnica. Metacrilato. **O esquadro.**

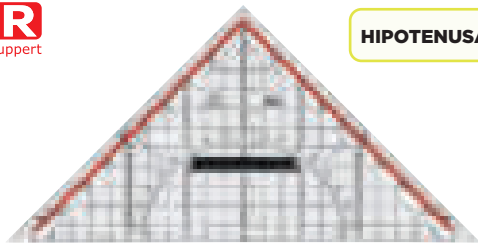

HIPOTENUSA: 25 cm

Hipotenusa

CÓD.		
29700	-	1

ESQUADRO GEOMÉTRICO

Esquadro de desenho técnico. Com orifício para a agulha do compasso. Escala oposta de cor vermelha e divisão angular de 180° - 1ª linha 45°. Sinalização dos ângulos 7°, 42°, 75°. Escala em milímetros para traçar linhas paralelas. Canto para tinta da china. Com pega. Medidas da hipotenusa: 25 cm. **O esquadro.**

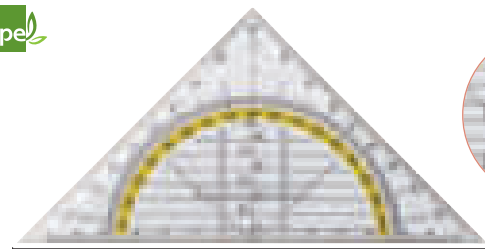

Hipotenusa

CÓD.	REF.	MEDIDAS HIPOTENUSA	AGARRADOR FIXO		
59099	ES09	16 cm	NÃO	-	1
59100	ES10	16 cm	SIM	-	1
59101	ES11	22 cm	SIM	-	1

ESQUADRO GEOMÉTRICO

Plástico injetado de baixa pressão. Com pega. Graduação de 5 em 5 mm. **O esquadro.**

TRANSFERIDORES

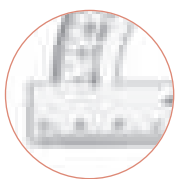

CÓD.	REF.		
77824	SM02	-	1

TRANSFERIDOR DE PLÁSTICO

Transferidor de ângulos de plástico transparente. Contém 2 escalas opostas de 0° a 180°. Base de 10 cm. **O transferidor.**

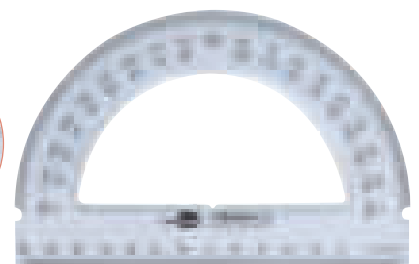
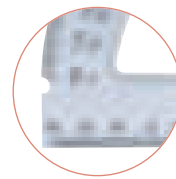

CÓD.	REF.		
20436	SM01	1	20

TRANSFERIDOR DE PLÁSTICO

Transferidor de plástico transparente. Contém 2 escalas opostas de 0° a 180°. Base de 14 cm. **O transferidor.**

ESCOLAR E TRABALHOS MANUAIS

TRANSFERIDORES

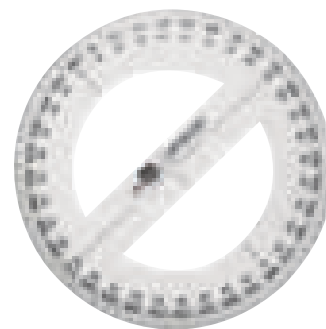

CÓD.	REF.		
18022	CI01	1	10

TRANSFERIDOR DE PLÁSTICO

Plástico cristal transparente. Contém escala de 0° a 360°. Diâmetro de 10 cm. **O transferidor.**

CONJUNTOS DE RÉGUAS



CÓD.	REF.		
04349	JG02	-	1

CONJUNTO DE RÉGUAS DE PLÁSTICO CRISTAL

Bolsa transparente e branca com régua de 30 cm, esquadros de 25 cm, transferidor de 15 cm (180°). Transparentes, biselados e graduados em milímetros. **O conjunto.**

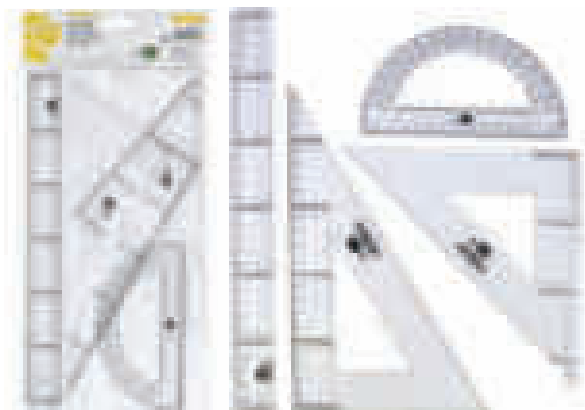

CÓD.	REF.		
21828	JG03	-	1

CONJUNTO DE RÉGUAS DE PLÁSTICO CRISTAL

Bolsa plástica transparente com régua de 30 cm, esquadros de 25 cm, transferidor de 15 cm (180°) e curvas. Transparentes, biselados e graduados em milímetros. Com fecho de mola. Cores sortidas. **O conjunto.**

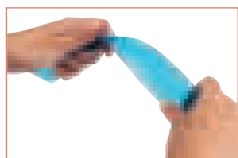

CÓD.	REF.	CORES		
77551	JG04	CORES SORTIDAS	-	1
77552	JG05	TRANSPARENTE	-	1

CONJUNTO DE RÉGUAS PLÁSTICO FLEXÍVEL

Plástico transparente com régua de 30 cm, esquadro de 15 cm e de 14 cm e transferidor de 11 cm (180°). Transparentes, biseladas e graduados em milímetros. Fabricados em plástico flexível que não parte. **O conjunto.**



CÓD.	REF.		
47479	JG01	-	1

CONJUNTO DE RÉGUAS DE PLÁSTICO VERDE

Bolsa transparente com régua de 30 cm biselada, esquadro de 16 cm e 21 cm e transferidor de 180°, fabricados em acrílico verde. Com graduação. **O conjunto.**





CÓD.
164262 - 1

CONJUNTO DE RÉGUAS DE PLÁSTICO

Conjunto de réguas inquebráveis composto por: esquadros, régua de 30 cm e transferidor de plástico. **O conjunto.**

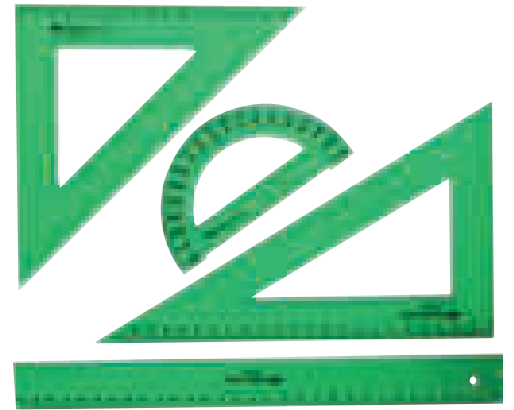

CÓD.
97998 - 1

CONJUNTO DE RÉGUAS DE PLÁSTICO VERDE

Em bolsa com esquadros de 20 cm e 23 cm, régua de 30 cm e transferidor de 180°. Graduação milimétrica. Série escolar. Plástico injetado. **O conjunto.**

ESCALAS

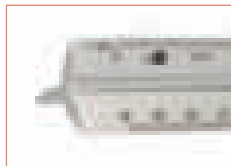

CÓD. REF.
163437 EL01 - 1

ESCALA DE ALUMÍNIO

Escala fabricada em alumínio. Comprimento: 30 cm. Escalas 1:20/1:25/1:50/1:75/1:100 e 1:150. Com bolsa de plástico. **A escala.**



CÓD.	ESCALAS		
17376	1:20, 25, 50, 75, 100 e 125	-	1
02852	1:100, 1:200, 1:250, 1:300, 1:400 e 1:500*	-	1

* Sem bolsa

ESCALA DE PLÁSTICO TRIANGULAR

Em plástico de 30 cm de comprimento. Com bolsa. **A escala.**



CÓD.
02857 - 1

ESCALA DE PLÁSTICO TRIANGULAR

Triangular, branca, de 30 cm de comprimento. 6 divisões. Estojo individual rígido PVC. Escalas 1:100, 1:200, 1:250, 1:300, 1:400 e 1:500. Para arquitetura. Com bolsa. **A escala.**

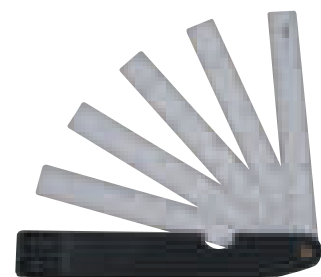

CÓD.
02859 - 1

ESCALA EM LEQUE

10 escalas: 1:10, 1:15, 1:20, 1:25 1:30, 1:331/3, 1:40, 1:50, 1:75, 1:125. Conjunto de 5 réguas, cada uma com 2 escalas de redução métrica. Comprimento 15 cm. Com bolsa. **A escala.**



30 mm

CÓD.
 25828 - 1

ESCANTILHÃO DE LETRAS E NÚMEROS

Ideais para traçar letras e números com grande precisão. Tamanho da letra: 30 mm. **O escantilhão.**



50 mm

CÓD.
 17905 - 1

ESCANTILHÃO DE LETRAS E NÚMEROS

Ideais para traçar letras, números e símbolos com grande precisão. Tamanho da letra: 50 mm. **O escantilhão.**



100 mm



CÓD.
 17906 - 1

ESCANTILHÃO DE LETRAS E NÚMEROS

Ideais para traçar letras, números e símbolos com grande precisão. Tamanho da letra: 100 mm. **O escantilhão.**

10 mm



8 mm



6 mm



CÓD.
 05088 - 1

ESCANTILHÃO DE PLÁSTICO

Conjunto de 3 unidades. Medida da letra: 6, 8, e 10 mm. **Conjunto de 3 escantilhões.**



CÓD.
 06184 - 1

ESCANTILHÕES DE CURVAS CRISTAL

Consegue todo tipo de curvas perfeitas. **Conjunto de 3 escantilhões.**

24,5 cm

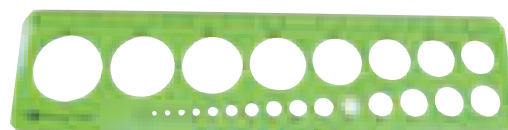

CÓD.
 06112 1 10

ESCANTILHÃO DE CÍRCULOS

Escantilhão para traçar círculos de 1 a 35 mm. Fabricado em plástico resistente. Comprimento do escantilhão de 24,5 cm. **O escantilhão.**





CÓD.	REF.		
43329	MP08	1	10

COMPASSO ESCOLAR

Compasso indicado para uso escolar. Comprimento: 12,5 cm. Circunferência de 34 cm. **O compasso.**



Com proteção

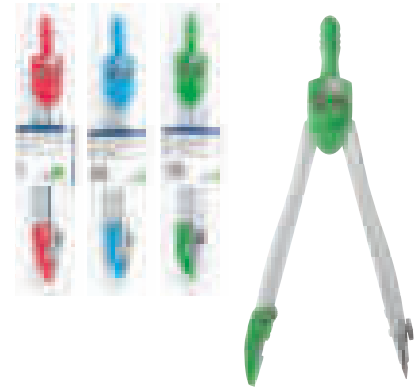

CÓD.	REF.		
51886	MP11	-	36

COMPASSO ESCOLAR

Com protetor de ponta e mina de 2mm. Apresentação em estojo de plástico transparente. Cores sortidas: azul, rosa e verde. Comprimento: 11,5 cm. Circunferência: 34 cm. **O compasso.**



CÓD.	REF.		
11831	MP03	-	1

COMPASSO ESCOLAR

Compasso escolar, com minas de 2 mm. Contém minas de 2 mm, apara lápis de minas e tira linhas. Comprimento: 12,5 cm. Circunferência: 38 cm. **O compasso.**



CÓD.	REF.		
51887	MP12	1	24

COMPASSO ESCOLAR

Pega extra suave. Com protetor de ponta e mina de 2mm. Apresentação em estojo de plástico transparente e de cor. Cores sortidas: azul, celeste, vermelho, preto e verde. Comprimento: 12 cm. Circunferência: 36 cm. **O compasso.**

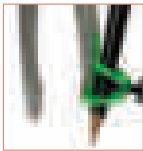

CÓD.	REF.		
87720	MP19	-	12
87721	MP20*	-	12

* Inclui apara lápis e borracha.

COMPASSO ESCOLAR

Compasso escolar com 2 minas de 2 mm. Contém adaptador universal. Apresentação em estojo de plástico transparente e de cor. Cores sortidas: laranja, rosa e verde. Comprimento: 13 cm. Circunferência: 22 cm. **O compasso.**

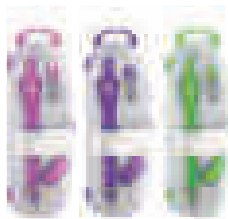

CÓD.	REF.		
77452	MP17	-	1

COMPASSO ARTICULADO

Compasso articulado num braço, com estojo de minas de 2 mm e adaptador de rosca. Cores sortidas: azul, rosa, verde e violeta. Comprimento: 14 cm. Circunferência: 38 cm. **O compasso.**



CÓD.	REF.		
16464	MP01	1	10

COMPASSO ARTICULADO

Compasso articulado nos dois braços, com minas de 2 mm e adaptador de rosca. Comprimento: 15 cm. Circunferência de 48 cm. **O compasso.**

ESCOLAR E TRABALHOS MANUAIS

COMPASSOS

liderpape



CÓD.	REF.		
16463	MP02	-	1

COMPASSO ARTICULADO

Compasso articulado num braço com estojo de minas de 2 mm e adaptador de rosca. Comprimento: 12,5 cm. Circunferência: 38 cm. **O compasso.**



liderpape



CÓD.	REF.		
54410	MP10	1	12

COMPASSO MICROMÉTRICO ONE

Compasso micrométrico com roda central. Estojo de 2 minas de 2 mm e adaptador universal. Cores sortidas: azul, lima e laranja. Comprimento: 18 cm. Circunferência: 36 cm. **O compasso.**

liderpape



CÓD.	REF.		
77453	MP18	1	12

COMPASSO MICROMÉTRICO

Compasso micrométrico com alargador. Estojo de minas de 2 mm e adaptador de rosca universal. Articulado nos dois braços. Cores sortidas: azul, rosa, verde e violeta. Comprimento: 17 cm. Circunferência: 32 cm. **O compasso.**

liderpape



CÓD.	REF.		
23870	MP04	-	1

COMPASSO MICROMÉTRICO

Compasso micrométrico, com estojo de minas de 2 mm e adaptador de rosca. Articulado nos dois braços. Comprimento: 17 cm. Circunferência de 38 cm. **O compasso.**

liderpape

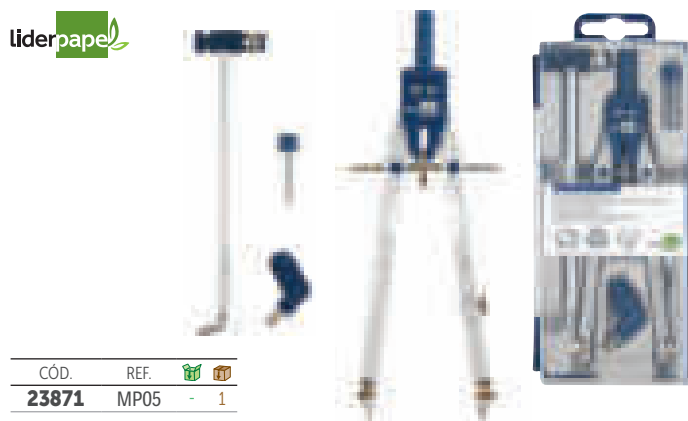

CÓD.	REF.		
23871	MP05	-	1

COMPASSO MICROMÉTRICO

Compasso micrométrico, com minas de 2 mm, alongamento e adaptador de rosca. Articulado nos dois braços. Comprimento: 17 cm. Circunferência: 38 cm. **O compasso.**

liderpape



Alargador de ajuste rápido.

CÓD.	REF.		
24164	MP06	-	1

COMPASSO MICROMÉTRICO

Compasso micrométrico, com estojo de minas de 2 mm e adaptador de rosca universal. Articulado nos dois braços. Comprimento: 17 cm. Circunferência: 38 cm. **O compasso.**

liderpape

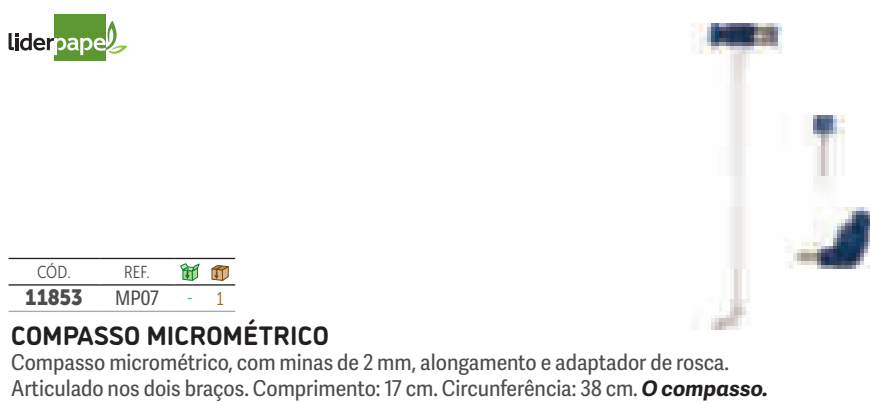

Alargador de ajuste rápido.

CÓD.	REF.		
11853	MP07	-	1

COMPASSO MICROMÉTRICO

Compasso micrométrico, com minas de 2 mm, alongamento e adaptador de rosca. Articulado nos dois braços. Comprimento: 17 cm. Circunferência: 38 cm. **O compasso.**

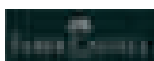

CÓD.
 75341 - 1

COMPASSO MICROMÉTRICO

Compasso de ajuste rápido versão económica. Com articulações em ambos os braços, acessórios de recarga, mina e adaptador universal. Comprimento: 17 cm. Circunferência: 34 cm. **O compasso.**



CÓD.
 02439 - 1

COMPASSO MICROMÉTRICO

Estojo com compasso, com tubo de minas, alongamento e adaptador universal. Articulado nos dois braços. Comprimento: 12,4 cm. Com régua de 17 cm. Circunferência: 30 cm. **O compasso.**



CÓD.
 50140 - 1

COMPASSO MICROMÉTRICO

Estojo com compasso, tubo de minas e adaptador universal. Articulado nos dois braços. Comprimento: 12,4 cm. Com régua de 17 cm. Circunferência: 30 cm. **O compasso.**



CÓD.
 74887 1 10

COMPASSO ESCOLAR

Compasso escolar com braços de aço. Durabilidade e rigidez perfeita. Com protetor na ponta. Pressão agradável. Garantia de 3 anos. Contém: 1 compasso, 1 adaptador, abraçadeira universal e 1 estojo de minas. Comprimento: 13 cm. Circunferência: 25 cm. **O compasso.**



CÓD.
 35534 - 1

COMPASSO UNIVERSAL

Compasso com sistema de bloqueio dos braços para traçar círculos. Contém braçadeira universal e estojo com minas. Com protetor de ponta. Comprimento: 14 cm. Circunferência: 28 cm. **O compasso.**



CÓD.
 28847 1 10

COMPASSO UNIVERSAL

Com adaptador universal, tubo de minas, régua e afia minas. Comprimento: 15 cm. Circunferência: 36 cm. **O compasso.**



CÓD.
 43247 - 1

COMPASSO UNIVERSAL

Contém: 1 compasso, 1 alongamento e 1 estojo de minas. Comprimento: 16,5 cm. Circunferência: 30 cm. **O compasso.**



ESCOLAR E TRABALHOS MANUAIS

COMPASSOS



CÓD.  
46164 - 1

COMPASSO UNIVERSAL

Com adaptador universal, estojo de minas, régua e afia minas.
Comprimento: 13 cm. Circunferência: 37 cm. **O compasso.**



CÓD.  
162259 - 1

COMPASSO TÉCNICO

Compasso escolar. Com um sistema de bloqueio dos braços "stop system".
Inclui um adaptador universal. Minas de 2 mm. **O compasso.**

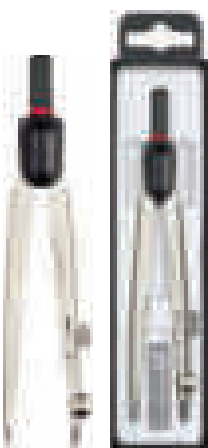
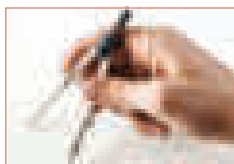

CÓD.  
153940 - 1

COMPASSO UNIVERSAL

Compasso universal de ajuste rápido e fácil do raio.
Comprimento: 13 cm. Circunferência: 32 cm.
O compasso.

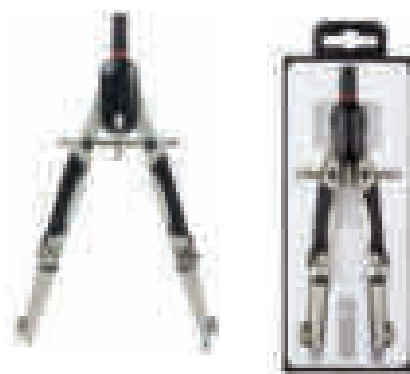

CÓD.  
153941 - 1

COMPASSO MICROMÉTRICO COMPACT

Compasso micrométrico com configuração exata do raio. Abertura e fecho simultâneos com ambos braços. Alta resistência a alterações fortuitas no raio. Uso cómodo graças ao agarre de plástico com pontos. Tubo de minas e agulha de recarga. Comprimento: 17 cm. Circunferência: 36 cm. **O compasso.**



CÓD.	REF.	COR		
36138	PP03	● AZUL	-	1
36137	PP02	● CINZA	-	1
36136	PP01	● PRETO	-	1

TUBO PORTA DESENHOS EXTENSÍVEL

Extensível até 125 cm. Medida original: 75 cm. Diâmetro: 9 cm. Pode fixar-se em diferentes comprimentos. Com fita para transporte fácil.

O porta desenhos.



CÓD.	REF.		
36144	PP09	-	1

TUBO PORTA DESENHOS

Medida original: 40 cm. Diâmetro: 5 cm. Com fita para transporte fácil.

O porta desenhos.



CÓD.	REF.	COR		
36142	PP07	● AZUL	-	1
36141	PP06	● CINZA	-	1
36140	PP05	● PRETO	-	1
36143	PP08	● VERMELHO	-	1

TUBO PORTA DESENHOS EXTENSÍVEL

Extensível até 80 cm. Medida original: 50 cm. Diâmetro: 6 cm.

Pode fixar-se em diferentes comprimentos. Com fita para transporte fácil.

O porta desenhos.

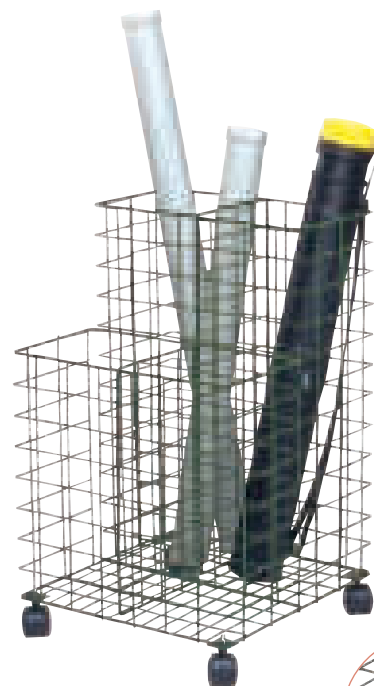

CÓD.		
23264	-	1

CARRO PARA TUBOS PORTA DESENHOS

Fabricado com varetas metálicas. Com rodas. Dimensões: 70 x 40 x 40 cm. Cor preta. **O carro.**



UNIDADE MÍNIMA DE VENDA



PERMITE ABERTURA DE EMBALAGEM



MEDIDAS: LARGURA X ALTURA X PROFUNDIDADE

ESCOLAR E TRABALHOS MANUAIS

BLOCOS DE DESENHO



24
+6 120
g/m²

CÓD.	REF.	FORMATO		
74288	DA10	DIN A4 (210 x 297 mm)	-	1
74289	DA11	DIN A3 (297 x 420 mm)	-	1
54389	DA09	DIN A2 (594 x 420 mm)	-	1



Sem esquadria

BLOCO DE DESENHO ARTÍSTICO VERONA COLADO

24 + 6 folhas. 120 g/m². Papel branco de leve tom creme. Corpo e textura tornam-no adequado para lápis, grafite, cera e cores. Sem esquadria.

O bloco.



24 120
g/m²

CÓD.	FORMATO		
901907	DIN A5 (145 x 210 mm)	-	10
90706	DIN A4 (210 x 297 mm)	-	1
90705	DIN A3 (297 x 420 mm)	-	1
90704	DIN A2 (594 x 420 mm)	-	1



BLOCO DE DESENHO CAVALINHO

Papel branco natural, que oferece dureza e regularidade na sua superfície. Ligeiramente acetinado. Ideal para desenho a lápis, tinta e cera. Formatos A5, A4, A3 e A2. 125 g/m². 24 folhas. **O bloco.**



Com esquadria

F^o 20 180
g/m²

CÓD.	REF.		
75628	DL08	-	1

BLOCO DE DESENHO LINEAL ESPIRAL

Formato fôlio . 20 folhas. 180 g/m². Papel branco. Adequado para lápis, grafite, ceras e cores. Com esquadria. **O bloco.**



Com esquadria

F^o 20 180
g/m²

CÓD.	REF.		
75629	DL09	-	1

BLOCO DE DESENHO LINEAL COLADO

Formato fôlio . 20 folhas. 180 g/m². Papel branco. Adequado para lápis, grafite, ceras e cores. Com esquadria. **O bloco.**



F^o 20

130
g/m²

CÓD.	REF.	FUROS		
32015	DL02	-	1	5
32016	DL03	2	-	1



Com esquadria

BLOCO DE DESENHO LINEAL ESPIRAL MICROPERFURADO

Formato fôlio . 20 folhas. 130 g/m². Papel branco. Microperfurado. Adequado para lápis, grafite, ceras e cores. Com esquadria. **O bloco.**



Com esquadria

F^o 20 130
g/m²

CÓD.	REF.		
32017	DL04	1	5

BLOCO DE DESENHO LINEAL COLADO MICROPERFURADO

Formato fôlio . 20 folhas. 130 g/m². Papel branco. Colado. Adequado para lápis, grafite, ceras e cores. Com esquadria. **O bloco.**



20 180
g/m²

CÓD.	REF.	FORMATO		
75625	DA12	F ^o (230 x 325 mm)	-	1
75626	DA13	DIN A3 (460 x 325 mm)	-	1



Sem esquadria

BLOCO DE DESENHO ARTÍSTICO ESPIRAL

20 folhas. 180 g/m². Papel branco. Adequado para lápis, grafite, ceras e cores. Microperfurado. Sem esquadria. **O bloco.**



liderpaper

A3 20 180 g/m²



CÓD.	REF.		
79732	DA15	-	1

BLOCO DE DESENHO ARTÍSTICO ESPIRAL

Formato Din A3. 20 folhas. 180 g/m². Papel branco. Adequado para lápis, grafite, ceras e cores. Com esquadria. **O bloco.**



liderpaper

Fº 20 180 g/m²



CÓD.	REF.		
75627	DA14	1	5

BLOCO DE DESENHO ARTÍSTICO COLADO

Formato fólho. 20 folhas. 180 g/m². Papel branco. Adequado para lápis, grafite, ceras e cores. Microperfurado. Sem esquadria. **O bloco.**

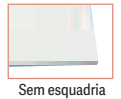

liderpaper

Fº 20 130 g/m²



CÓD.	REF.		
63806	AC07	-	1

BLOCO DE DESENHO ARTÍSTICO ESPIRAL

Formato fólho. 20 folhas. 130 g/m². Papel branco. Microperfurado. Adequado para lápis, grafite, ceras e cores. Sem esquadria. **O bloco.**

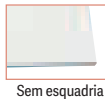

liderpaper

Fº 20 130 g/m²



CÓD.	REF.		
32012	DA02	1	5

BLOCO DE DESENHO ARTÍSTICO COLADO

Formato fólho. 20 folhas. 130 g/m². Papel branco com ligeiro tom creme. Adequado para lápis, grafite, ceras e cores. Sem esquadria. **O bloco.**

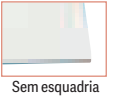

liderpaper

20 130 g/m²



CÓD.	REF.	FORMATO	FUROS		
32011	DA07	Fº (230 x 325 mm)	-	-	1
32013	DA08	Fº (230 x 325 mm)	2	1	5
32014	DA06	DIN A3 (460 x 325 mm)	-	-	1

BLOCO DE DESENHO ARTÍSTICO ESPIRAL

20 folhas. 130 g/m². Papel branco. Microperfurado. Adequado para lápis, grafite, ceras e cores. Sem esquadria. **O bloco.**

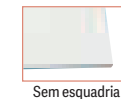

liderpaper

Fº 20 90 g/m²

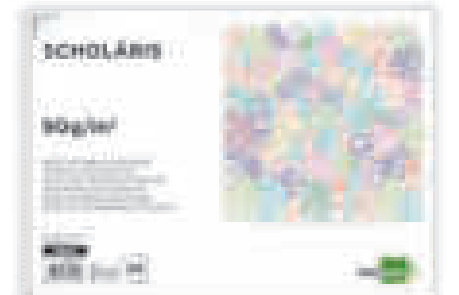

CÓD.	REF.		
32010	DE02	-	1

BLOCO DE DESENHO ESCOLAR ESPIRAL

Formato fólho. 20 folhas. 90 g/m². Com esquadria. Papel muito branco de superfície regular. Adequado para lápis, cera, pastel, tinta, etc. **O bloco.**

CANSON

20 108 g/m²

CÓD.	MEDIDAS		
17892	230 x 325 mm	-	1
27993	325 x 460 mm	-	1
05513	500 x 700 mm*	-	50

* Folhas individuais.

BLOCO DE DESENHO INGRES COLADO

20 folhas. 108 g/m². Papel verjurado, de cor branca natural com marcas de água. Fabricado em forma redonda, colado em massa e em superfície, oferece excelente qualidade e resistência. Aplicações: técnicas secas (sanguina, carvão, lápis e pastel). **O bloco.**

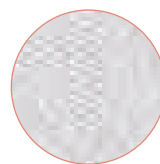

ESCOLAR E TRABALHOS MANUAIS

BLOCOS DE DESENHO

CANSON 

A4+ **20** **130 g/m²**



CÓD.	FUROS		
21318	-	1	10
21319	2	1	10

BLOCO DE DESENHO BASIK ESPIRAL
Formato Din A4+. 20 folhas. 130 g/m². Papel branco natural, que oferece dureza e regularidade na sua superfície. Com esquadria. Ligeiramente acetinado. Ideal para desenho a lápis, tinta e ceras. Microperfurado. **O bloco.**

Com esquadria

CANSON 

A4+ **20** **130 g/m²**



CÓD.	FUROS		
20461	-	-	1
20460	2	1	10

BLOCO DE DESENHO BASIK ESPIRAL
Formato Din A4+. 20 folhas. 130 g/m². Papel branco natural, que oferece dureza e regularidade na sua superfície. Ligeiramente acetinado. Ideal para desenho a lápis, tinta e cera. Microperfurado. Sem esquadria. **O bloco.**

Sem esquadria

CANSON 

20 **150 g/m²**



CÓD.	FORMATO		
00662	DIN A4+ (325 x 230 mm)	-	1
00663	DIN A3+ (460 x 325 mm)	-	1

BLOCO DE DESENHO BASIK ESPIRAL
20 folhas. 150 g/m². Papel de cor branco natural, oferece dureza e regularidade na sua superfície. Ligeiramente acetinado. **O bloco.**

Sem esquadria

CANSON 

50 **160 g/m²**



CÓD.	FORMATO		
64837	DIN A4	-	1
64838	DIN A3	-	1

BLOCO DE DESENHO ESPIRAL XL DESSIN
50 folhas. 160 g/m². Papel de desenho universal, indicado para todas as técnicas secas. Permite resultados excepcionais. Ideal para: lápis, pastel, carvão e tinta. Microperfurado. Sem esquadria. **O bloco.**

Sem esquadria

CANSON

A5+ **40**



CÓD.		
155901	-	1

BLOCO DE DESENHO MULTI-TÉCNICAS ESPIRAL
Papel de desenhos polivalente por excelência, disponível em caderno espiral. Ideal para várias técnicas. Contém 40 folhas microperfuradas: oferece uma textura média por um lado, e um grão muito macio por outro. Fácil de apagar e corrigir. **O bloco.**

liderpape

10 **300 g/m²**



CÓD.	REF.	FORMATO		
32018	AC05	DIN A4 (210 x 297 mm)	1	4
32019	AC03	DIN A3 (297 x 420 mm)	1	2



BLOCO DE DESENHO AGUARELA ESPIRAL
10 folhas. Papel de 300 g/m². Papel branco de tom creme. Recomendado para técnicas húmidas como aguarelas graças ao seu corpo. Liso. Sem esquadria. **O bloco.**

Sem esquadria

liderpape

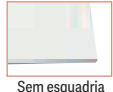
20 **300 g/m²**



CÓD.	REF.	FORMATO		
32020	AC04	DIN A4 (210 x 297 mm)	1	4
32021	AC01	DIN A3 (297 x 420 mm)	-	1

BLOCO DE DESENHO AGUARELA COLADO
20 folhas. Papel de 300 g/m². Papel branco de tom creme. Recomendado para técnicas húmidas como aguarelas graças ao seu corpo. Liso. Sem esquadria. **O bloco.**

AKVARELLE

300g/m²



BLOC DE OBLUO AGUARELA
AGUARELA DE TINTA
BLOC DE DESSIN AGUARELA
DESSIN AGUARELA
BLOC DE DESSIN D'AGUARELLE
BLOC DE DESSIN AGUARELLE

liderpape



CANSON 



10 **370**
g/m²

CÓD.	FORMATO		
13028	DIN A4+ (230 x 325 mm)	-	1
11707	DIN A3+ (325 x 460 mm)	-	1

Sem esquadria 

BLOCO DE DESENHO AGUARELA ESPIRAL
10 folhas. 370 g/m². Papel de cor branco natural, muito bem colado, que oferece dureza e regularidade na sua superfície. Ligeiramente acetinado.
O bloco.

CANSON 



Sem esquadria 

30 **300**
g/m²

CÓD.	FORMATO		
64831	DIN A4	-	1
64832	DIN A3	-	1

BLOCO DE DESENHO AGUARELA ESPIRAL AQUARELLE XL
30 folhas. 300 g/m². Microperfurado. Papel de cor branco natural, sem ácido e sem branqueadores óticos. Textura de prensado em frio. Superfície garante um excelente trabalho com água. Qualidade adequada para estudantes. Ideal para aguarelas, guache e acrílico. Sem esquadria. **O bloco.**

CANSON 



Sem esquadria 

30 **300**
g/m²

CÓD.	FORMATO		
64833	DIN A4	-	1
64834	DIN A3	-	1

BLOCO DE DESENHO AGUARELA ESPIRAL XL MIX-MEDIA
30 folhas. 300 g/m². Microperfurado. Papel de cor branco natural, sem ácido e sem branqueadores óticos. Adequado para técnicas puras ou mistas que usem aguarela, guache ou acrílicos. Sem esquadria. **O bloco.**

CANSON 



20 **240**
g/m²

CÓD.	FORMATO		
17716	DIN A4+ (230 x 325 mm)	-	1
17968	DIN A3+ (325 x 460 mm)	-	1

Sem esquadria 

BLOCO DE DESENHO AGUARELA COLADO
20 folhas. 240 g/m². Papel aguarela, de cor branca natural com marcas de água. Fabricada em forma redonda, possui uma excelente qualidade e resistência. Permite a máxima absorção da água. Sem esquadria. **O bloco.**

CANSON 



Sem esquadria 

50 **200**
g/m²

CÓD.	FORMATO		
64841	DIN A5	-	1
64842	DIN A4	-	1
64843	DIN A3	-	1
64844	DIN A2	-	1
64845	DIN A1	-	1

BLOCO DE DESENHO MULTI-TÉCNICAS COLADO
50 folhas. 200 g/m². Papel liso em cor branco puro que oferece um excelente contraste e proporciona cores harmoniosas. Destaca-se pela sua textura sedosa. Mantém o aspeto natural, dando-lhe uma sensação de tato excepcional. Suporte ideal tanto para as técnicas secas como húmidas: lápis, carvão, pastel, aguarela, guache, tinta e caneta. Sem esquadria. **O bloco.**

CANSON 



24 x **32**
cm **20** **200**
g/m²

CÓD.		
155903	-	1

BLOCO DE DESENHO MULTI-TÉCNICAS LETTERING
20 folhas. 200 g/m². Uma nova gama especialmente pensada para a prática do lettering. O bloco apresenta um papel extra branco e de superfície sedosa. Perfeito para aguarela e técnicas mistas. **O bloco.**

ESCOLAR E TRABALHOS MANUAIS

BLOCOS DE ESBOÇOS

liderpapel



Sem esquadria

100

90
g/m²

CÓD.	REF.	FORMATO		
77159	DL10	DIN A5	-	1
50337	DE04	DIN A4	-	1
50338	DL06	DIN A3	-	1

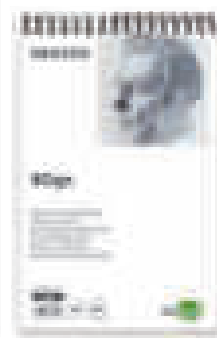

BLOCO DE ESBOÇOS

100 folhas. 90 g/m². Liso. Ideal para realizar esboços de desenhos. Boa aderência ao grafite e outros materiais. Sem esquadria. **O bloco.**

CANSON

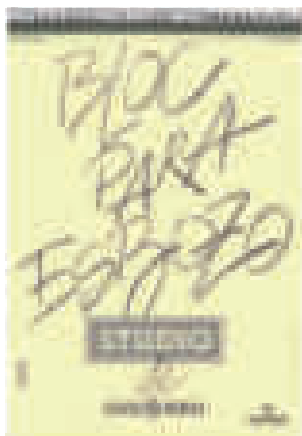

CANSON



Sem esquadria

115

90
g/m²

CÓD.	FORMATO		
155905	DIN A4	-	1
44414	DIN A3	-	1

BLOCO DE ESBOÇOS

100 + 15 folhas. 90 g/m². Bloco espiral microperfurado de papel branco natural, boa aderência ao grafite e outras técnicas secas. **O bloco.**

60

90
g/m²

CÓD.	FORMATO		
64839	DIN A4	-	1
64840	DIN A3	-	1

BLOCO DE ESBOÇOS KRAFT

60 folhas. 90 g/m². Bloco espiral de papel em cor bege. Verdadeiro papel de desenho de Belas Artes que não contém branqueadores óticos nem ácido. Ideal para lápis, carvão e outras técnicas secas. **O bloco.**

liderpapel



Sem esquadria

100

100
g/m²

CÓD.	REF.	FORMATO		
159891	DL11	DIN A4	-	1
159892	DL12	DIN A5	-	1

DIÁRIO GRÁFICO

Caderno diário gráfico com 100 folhas lisas. Papel de 100 g/m² de alta qualidade. Capa rígida de cor preta. Formato DIN A4 e DIN A5. **O bloco.**

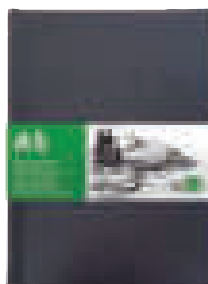



A4 150 g/m²



Com esquadria

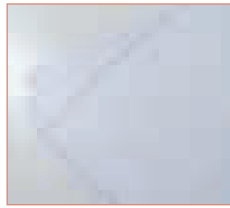

CÓD.	REF.		
48187	DL07	1	12

PAPEL DE DESENHO MINIPACK

Papel branco. O seu corpo e textura tornam-no adequado para lápis, grafite, ceras e cores. Sem caixa. **Pack de 10 folhas.**



A4 150 g/m²



Sem esquadria



A4 150 g/m²

CÓD.	REF.		
05445	MY04	-	250

PAPEL DE DESENHO LINEAL SEM CAIXA

Folha de papel branco de 150 g/m², ligeiramente azulado, de superfície regular fortemente acetinado. É muito compacto e apresenta dureza superficial e interna. Aplicação: ideal para desenho linear com marcadores e lápis de dureza entre 1B e 5B. **A folha.**

PAPEL DE DESENHO LINEAR COM CAIXA

150 g/m². Formato Din A4. Papel branco de superfície regular acetinada. Aplicação: ideal para desenho linear com marcadores e lápis de dureza entre 1B e 5B. Com caixa estampada. **A folha.**

130 g/m²

CÓD.	MEDIDAS		
17854	DIN A4 (210 x 297 mm)	-	250
17855	DIN A3 (297 x 420 mm)	-	250
17401	230 x 325 mm	-	250
17717	325 x 460 mm	-	250

Sem esquadria

PAPEL DE DESENHO BASIK SEM ESQUADRIA
 Papel de cor branco natural, muito bem colado, que oferece dureza e regularidade na sua superfície. Ligeiramente acetinado. Aplicação: papel muito polivalente, ideal para desenho a lápis, tinta e ceras. 130 g/m². **A folha.**

130 g/m²

CÓD.	MEDIDAS		
16207	230 x 325 mm	-	250
17981	325 x 460 mm	-	250

Com esquadria

PAPEL DE DESENHO BASIK COM ESQUADRIA
 Papel de cor branco natural, muito bem colado, que oferece dureza e regularidade na sua superfície. Ligeiramente acetinado. Aplicação: papel muito polivalente, ideal para desenho a lápis, tinta e ceras. 130 g/m². **A folha.**

10 **130 g/m²**

CÓD.	ESQUADRIA	MEDIDAS		
27437	SIM	240 x 320 mm	-	1
22545	NÃO	DIN A4 (210 x 297 mm)	-	1
31571	SIM	325 x 460 mm	-	1
31570	NÃO	325 x 460 mm	-	1
44411	NÃO	DIN A3 (297 x 420 mm)	-	1

PAPEL DE DESENHO BASIK MINIPACK
 130 g/m². **Pack de 10 folhas.**

A4 **10** **160 g/m²**

CÓD.		
44410	-	1

Sem esquadria

PAPEL DE DESENHO MARCA MAYOR LINEAL MINIPACK
 160 g/m². DIN A4. **Pack de 10 folhas.**

ESCOLAR E TRABALHOS MANUAIS

PAPEL MILIMÉTRICO

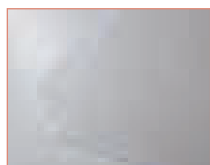

A4 **10** **80 g/m²**

CÓD.	REF.		
48188	ML10	1	12

PAPEL MILIMÉTRICO MINIPACK

80 g/m². Milimétrico 1 mm. DIN A4. **Pack de 10 folhas.**

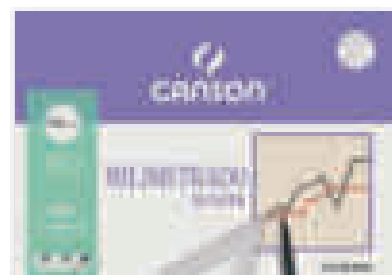
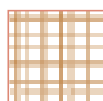

A4 **12** **100 g/m²**

CÓD.		
27435	-	1

PAPEL MILIMÉTRICO MINIPACK

100 g/m². Papel de cor creme, acetinado e impresso com um desenho milimétrico, na cor castanha. Ideal para apresentações gráficas. Din A4. **Pack de 12 folhas.**



50 **80 g/m²**

CÓD.	REF.	FORMATO		
20451	ML97	DIN A4	-	1
20452	ML98	DIN A3	-	1

BLOCO MILIMÉTRICO

50 folhas. 80 g/m². Lombada colada. Impressão em sépia. **O bloco.**

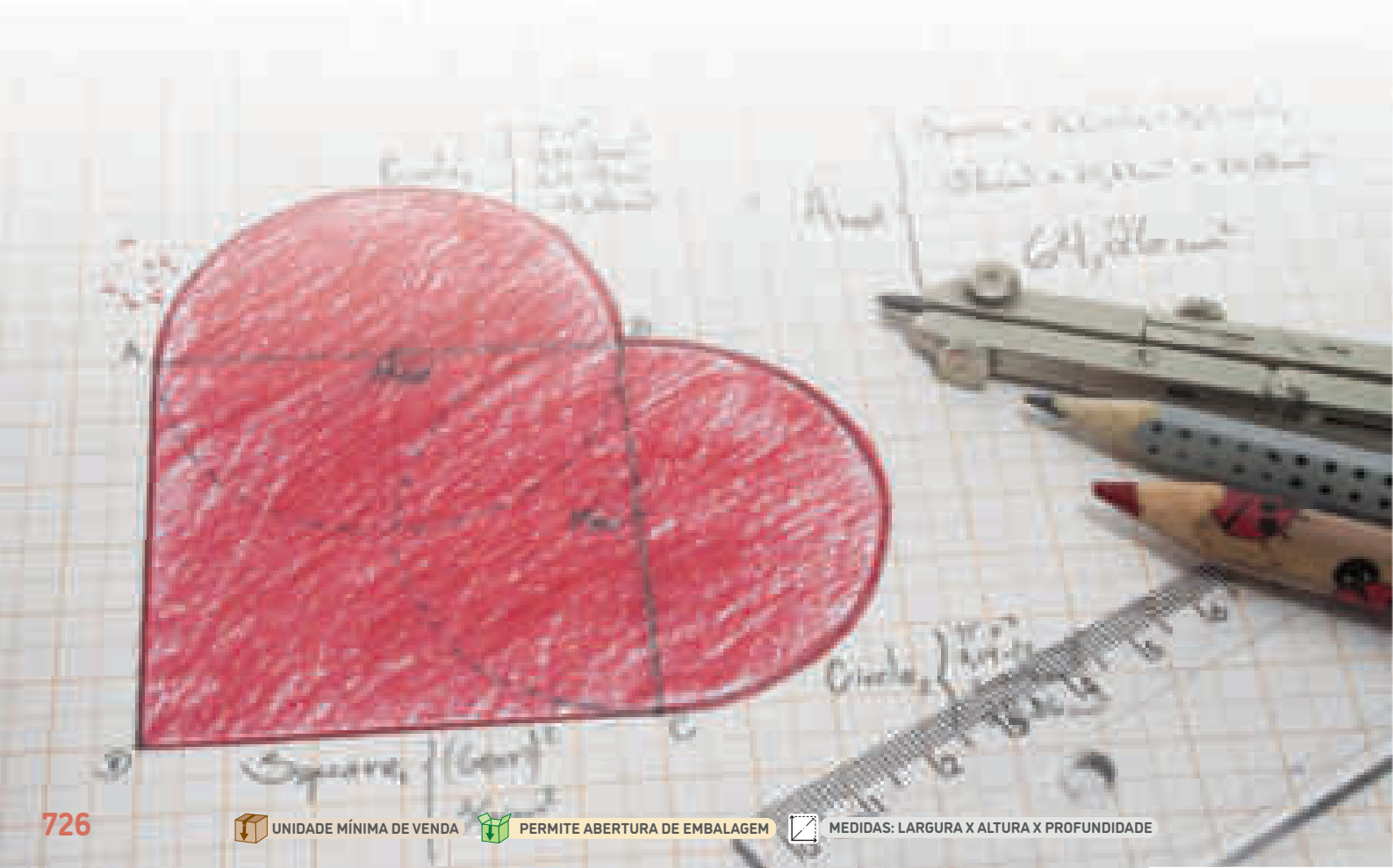

CANSON

250
g/m²

CÓD.	MEDIDAS		
153607	500 x 650 mm	-	25

PAPEL SECANTE BRANCO

Papel de cor branco. Superfície lisa. 250 g/m². Medidas: 500 x 650 mm. **A folha.**



PAPEL AGUARELA

liderpapel

AKVARELLE

300g/m²

PAPEL DE DIBUJO AGUARELA
AQUERELLA DRAWING PAPER
PAPEL DE DESENHO AGUARELA
ZEICHENPAPIER AQUERELLA
PAPIER DE DESSIN D'AQUARELLE
FOLIO DA DESSIN AQUERELLE



liderpapel

AKVARELLE



300g/m²

PAPEL DE DIBUJO AGUARELA
AQUERELLA DRAWING PAPER
PAPEL DE DESENHO AGUARELA
ZEICHENPAPIER AQUERELLA
PAPIER DE DESSIN D'AQUARELLE
FOLIO DA DESSIN AQUERELLE



liderpapel

6 300
g/m²



CÓD.	REF.	FORMATO		
48182	AC06	DIN A4	1	12
48181	AC02	DIN A3	1	12

PAPEL AGUARELA MINIPACK

300 g/m². Papel branco de tom creme. Grão médio. Recomendado para técnicas húmidas, dado o seu grande corpo. **Pack de 6 folhas.**

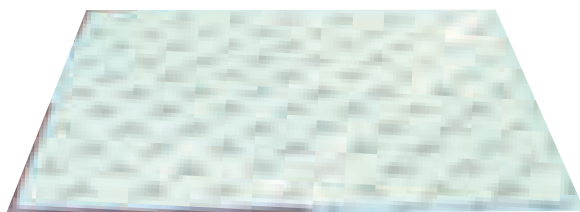
CANSON



CÓD.	GRAMAGEM		
28348	185 g/m ²	-	25
28349	300 g/m ²	-	1



PAPEL AGUARELA 50 X 65 cm

Papel para aguarela, colado em massa, de cor branco natural, sem ácido, com tratamento antifúngico. Não amarelece e conserva-se ao longo do tempo. Aplicação ideal em todas as técnicas húmidas: aguarela, guache e acrílicos. Medidas: 50 x 65 cm. **A folha.**

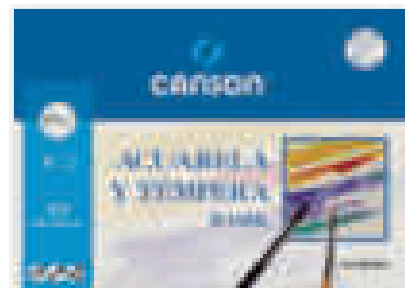
CANSON



6 370
g/m²



CÓD.	FORMATO		
38202	A4+ (240 x 320 mm)	-	1
38203	DIN A3	-	1

PAPEL AGUARELA BASIK MINIPACK

370 g/m². Papel de cor branco natural, ligeiramente alisado e muito bem colado. Oferece dureza e regularidade na sua superfície. Papel ideal para aguarela escolar e guache; permite uma adequada fixação das cores e não larga pêlo com o uso do pincel. **Pack de 6 folhas.**

CANSON



CÓD.	GRAMAGEM		
05251	240 g/m ²	-	25
05254	350 g/m ²	-	25

PAPEL AGUARELA 50 x 70 cm

Papel aguarela branco natural com marca de água. Fabricado de forma redonda, possui uma excelente qualidade e resistência. Grande quantidade de algodão (60%), gelatinado em massa e superfície, permite a máxima absorção de água, oferecendo uma grande luminosidade e nitidez das cores. Ideal para as técnicas de aguarela e guache. Folhas individuais. Medidas: 50 x 70 cm. **A folha.**

ESCOLAR E TRABALHOS MANUAIS

PAPEL VEGETAL

liderpape



90 g/m²

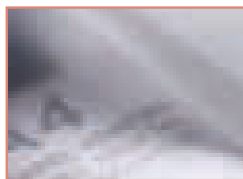

CÓD.	REF.	FORMATO		
44401	PV02	DIN A4	-	250
44402	PV01	DIN A3	-	250

PAPEL VEGETAL

Papel vegetal de elevada transparência e superfície regular e acetinada. 90 g/m². Papel ideal para calcar desenhos a lápis ou tinta. **O papel.**

liderpape



A4 50 95 g/m²

CÓD.	REF.		
33288	PV03	-	1

BLOCO DE PAPEL VEGETAL

Elevada transparência. 50 folhas. 95 g/m². Papel ideal para calcar desenhos a lápis ou tinta. Din A4. **O bloco.**

liderpape



50

CÓD.	REF.	FORMATO	GRAMAGEM		
63230	PV04	50 x 65 cm	70 g/m ²	-	50
63232	PV06*	DIN A3	90 g/m ²	-	1

* Pack de 50 unidades.

BLOCO DE PAPEL VEGETAL

Elevada transparência e superfície regular e acetinada. Papel ideal para calcar desenhos a lápis ou tinta. **O bloco.**

liderpape



12

CÓD.	REF.	FORMATO	GRAMAGEM		
63240	PV14	DIN A4	70 g/m ²	-	1
63242	PV16	DIN A4+	70 g/m ²	-	1
63241	PV15	DIN A3	70 g/m ²	-	1
63237	PV11	DIN A4	90 g/m ²	-	1
63239	PV13	DIN A4+	90 g/m ²	-	1
63238	PV12	DIN A3	90 g/m ²	-	1

PAPEL VEGETAL EM ENVELOPE

Papel vegetal de elevada transparência e superfície regular e acetinada. Papel ideal para calcar desenhos a lápis ou tinta. **Envelope de 12 folhas.**

liderpape



90 g/m²

CÓD.	REF.		
63234	PV08	-	1

PAPEL VEGETAL EM ROLO

Papel vegetal de 90 g/m² de elevada transparência e superfície regular e acetinada. Papel ideal para calcar desenhos a lápis ou tinta. Apresentação em rolo. Medidas: 750 mm x 20 m. **O rolo.**

Diamant



CÓD.	FORMATO	GRAMAGEM	APRESENTAÇÃO		
05763	DIN A4 (210 x 297 mm)	92 g/m ²	FOLHA	-	250
05766	DIN A3 (297 x 420 mm)	92 g/m ²	FOLHA	-	250
05764	DIN A2 (420 x 594 mm)	92 g/m ²	FOLHA	-	125
05765	DIN A1 (594 x 840 mm)	92 g/m ²	FOLHA	-	125
05782	1,10 x 20 m	95 g/m ²	ROLO	-	1
05771	1,10 x 20 m	115 g/m ²	ROLO	-	1

PAPEL VEGETAL

Aplicação: desenhos a lápis, tinta e marcador. **O papel.**

CANSON



90 g/m²

CÓD.	FORMATO	APRESENTAÇÃO		
27436	DIN A4	MINIPACK 12 FOLHAS	-	1
11931	DIN A4	FOLHA	-	250
49379	DIN A3	MINIPACK 12 FOLHAS	-	1
11932	DIN A3	FOLHA	-	250

PAPEL VEGETAL BASIK

Papel vegetal de elevada transparência e superfície regular e acetinada. Oferece dureza superficial e interna, resistência ao envelhecimento e nitidez em contra luz. Papel ideal para desenho a lápis, tinta e para calcar. 90 g/m². **O papel.**

pf papelaria fernandes



38 g/m²

56

CÓD.	FORMATO		
90703	DIN A4 (210 x 297 mm)	-	1
90702	DIN A3 (297 x 420 mm)	-	1

PAPEL VEGETAL ESQUIÇO

Folhas de papel vegetal de elevada transparência. Disponível em formato A4 e A3 com 38 g/m². Contém 56 folhas. **O papel.**





CÓD.	REF.	LARGURA	COMPRIMENTO		
07168	RL01	0,35 m	2 m	-	1
07171	RL03	0,45 m	2 m	-	1
24448	RL04	0,45 m	5 m	-	1
07170	RL02	0,45 m	100 m	-	1
07172	RL05	0,70 m	100 m	-	1
07173	RL06	1,40 m	100 m	-	1



ROLO DE PLÁSTICO FORRA LIVROS

Rolos de forra livros em plástico de alta resistência. Grande variedade de tamanhos. 70 microns aproximadamente. Transparentes. **O rolo.**



CÓD.	REF.	LARGURA	COMPRIMENTO	MICRONS		
12859	AD03	0,33 m	1,50 m	50	1	25
13201	AD04	0,50 m	1,50 m	50	-	1
20284	AD06	0,50 m	3 m	50	-	1
20286	AD07	0,50 m	5 m	50	-	1
32540	AD01	0,50 m	1,50 m	80	1	25
38188	AD02	0,50 m	3 m	80	-	1
20287	AD05	0,50 m	20 m	80	-	1



ROLO DE PLÁSTICO FORRA LIVROS ADESIVO REMOVÍVEL

Rolos de forra livros em plástico de alta resistência. Papel autoadesivo removível. Grande variedade de tamanhos e espessuras. **O rolo.**

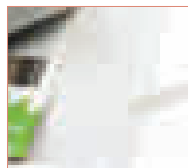

CÓD.	REF.	Nº	MEDIDAS		
77454	AD08	29	293 x 530 mm	-	25
77455	AD09	30	301 x 530 mm	-	25
77456	AD10	31	312 x 530 mm	-	25

FORRA LIVROS PVC AJUSTÁVEL ADESIVO

Forra livros fabricado em PVC transparente. Com aba ajustável com tira adesiva para adaptar-se com facilidade. 130 microns. As medidas das bolsas são abertas. **O forra livros.**



CÓD.	MEDIDAS		
52090	180 x 390 mm	-	25
52091	190 x 390 mm	-	25
52092	200 x 390 mm	-	25
52096	240 x 450 mm	-	5
52099	270 x 505 mm	-	5
52100	280 x 505 mm	1	5
52101	295 x 505 mm	-	50
52102	300 x 550 mm	-	50
52103	310 x 505 mm	-	1



FORRA LIVROS POLIPROPILENO AJUSTÁVEL ADESIVO

Forra livros em polipropileno de 80 microns com sistema de ajuste adesivo. Apresentação em bolsa. As medidas das bolsas são abertas. **O forra livros.**



CÓD.	MEDIDAS		
49281	280 x 530 mm	-	25
49282	290 x 530 mm	-	25

FORRA LIVROS AJUSTÁVEL

Forra livros com aba ajustável, sem adesivo. Transparente. 130 microns. **A bolsa.**

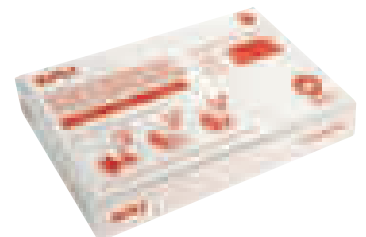

CÓD.	MEDIDAS		
153639	285 x 530 mm	-	100

FORRA LIVROS ADESIVO AJUSTÁVEL

Bolsas transparentes para forrar livros ajustáveis em PVC de 130 microns em caixa de 100 uds. Adapta-se à largura do livro sem necessidade de utilizar fita adesiva. É a forma mais fácil de forrar cadernos, livros e pastas. Este produto cumpre a Normativa REACH e o adesivo utilizado é à base de água e ecofriendly. **A bolsa.**

FIGURAS GEOMÉTRICAS



CÓD.		
03603	-	1

FIGURAS GEOMÉTRICAS

Apresentadas em bolsa. Ideal para práticas de geometria e cristalografia. 22 figuras no total. Papel de 100 g/m². 3 folhas de 33 x 23,7 cm. **A bolsa.**

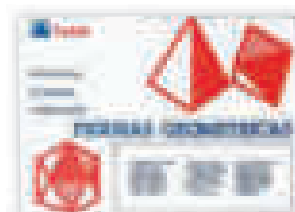

UNIDADE MÍNIMA DE VENDA



PERMITE ABERTURA DE EMBALAGEM



MEDIDAS: LARGURA X ALTURA X PROFUNDIDADE

ESCOLAR E TRABALHOS MANUAIS

ATRILES DE SECRETÁRIA

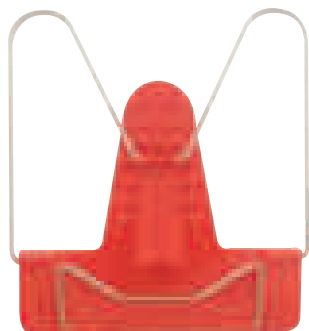

CÓD.	REF.		
11447	AR04	-	1

ATRIL DE PLÁSTICO

Atril com base de plástico e mola de metal. Para fixar os livros. Com 7 posições distintas. Cor vermelha. Medidas: 190 x 215 mm. **O atril.**



CÓD.	REF.		
10959	AR01	-	1

ATRIL METÁLICO

Com 3 posições. Cor vermelha. Medidas: 175 x 100 x 235 mm. **O atril.**

Q-CONNECT®

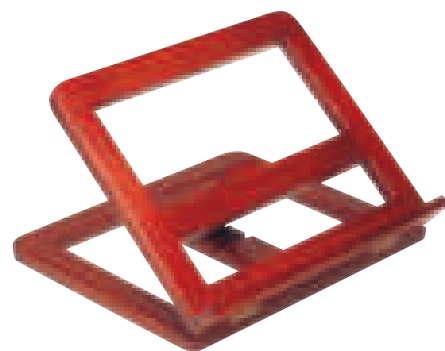

CÓD.		
23917	-	1

ATRIL DE MADEIRA

Com 4 posições. Cor castanha. Medidas: 330 x 270 x 65 mm. **O atril.**

Q-CONNECT®

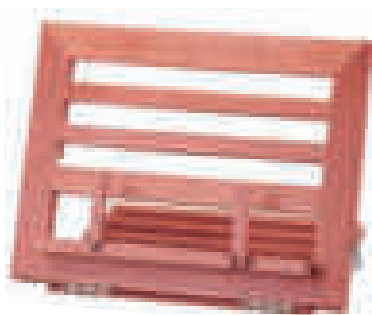

CÓD.		
37671	-	1

ATRIL DE MADEIRA

Estilo standard. Com diferentes posições e dois elementos de suporte do livro. Medidas: 340 x 170 x 240 mm. **O atril.**

Q-CONNECT®



CÓD.		
37672	-	1

ATRIL DE MADEIRA

Estilo compacto. Medidas: 230 x 270 x 30 mm. **O atril.**

ESTOJOS ESCOLARES



CÓD.	REF.	COR	MODELO	COMPARTIMENTOS	MEDIDAS		
06295	PX05	● AMARELO	RETANGULAR	3 BOLSOS	185 x 80 x 70 mm	-	1
06296	PX06	● CELESTE	RETANGULAR	3 BOLSOS	210 x 80 x 85 mm	-	1
162655	PX13	● VERMELHO	RETANGULAR	3 BOLSOS	210 x 80 x 85 mm	-	1
162653	PX11	● AZUL	RETANGULAR	2 BOLSOS	185 x 55 x 70 mm	-	1
06294	PX04	● CORAL	RETANGULAR	2 BOLSOS	185 x 55 x 70 mm	-	1
06299	PX08	● TRICOLOR	RETANGULAR	3 BOLSOS	195 x 70 x 80 mm	-	1
162654	PX12	● PRETO	REDONDO	2 BOLSOS	205 x 75 x 75 mm	-	1
06302	PX09	● VERDE	REDONDO	2 BOLSOS	205 x 75 x 75 mm	-	1
06298	PX07	● VIOLETA	OVALADO	3 BOLSOS	195 x 40 x 100 mm	-	1

ESTOJO ESCOLAR

Prático e cómodo estojo fabricado em nylon com fechos. Possui vários compartimentos para guardar material escolar como esferográficas, lapiseiras, borrachas, apara lápis, etc. Várias cores e medidas. **O estojo.**





CÓD.	REF.	MEDIDAS	COR		
75016	PX01	200 x 60 mm	● PRETO	-	1
75017	PX02	200 x 60 mm	SORTIDAS*	1	10
75018	PX03	200 x 100 mm	SORTIDAS*	-	1

*Azul, preto e vermelho.



ESTOJO ESCOLAR

Estojo escolar com um departamento com fecho éclair, ideal para guardar o material escolar de uso diário: esferográficas, lapiseiras, borrachas, apara lápis, etc. Diferentes cores e medidas. **O estojo.**



CÓD.	REF.		
165934	PX17	-	1

ESTOJO ESCOLAR DE CORTIÇA

Estojo prático, cómodo e ecológico. Fabricado em cortiça com fecho de correr de cor. Ideal para guardar esferográficas, lapiseiras, borrachas, apara lápis, etc. Várias cores de fecho. Medidas: 185 x 55 x 70 mm. **O estojo.**

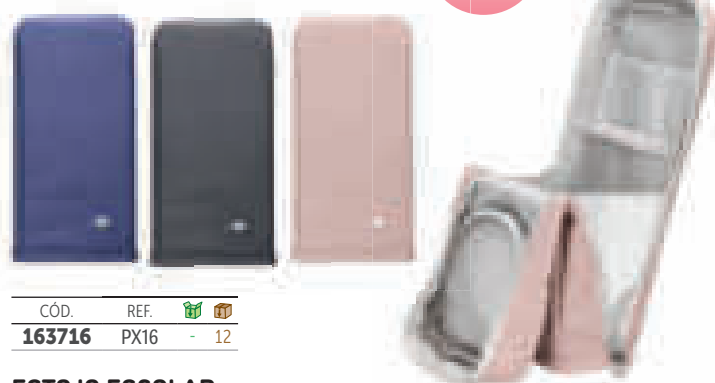

CÓD.	REF.		
163716	PX16	-	12

ESTOJO ESCOLAR

Estojo escolar vertical, design de grande capacidade com 4 compartimentos interiores para uma organização perfeita. Ímans que convertem o estojo num porta lápis vertical ideal para ter tudo à mão de uma forma organizada. Cores sortidas: azul, preto e rosa. Medidas: 210 x 100 x 55 mm. **O estojo.**



CÓD.	REF.		
163715	PX15	-	12

ESTOJO ESCOLAR

Estojo escolar oval, design de grande capacidade, contém um organizador interior para esferográficas, bolso com fecho interior, amplo departamento multifuncional, esferográfica apagável com quadro para anotações. Etiqueta exterior impermeável para cartão com nome. Cores sortidas: azul, preto e rosa. Medidas: 220 x 60 x 90 mm. **O estojo.**

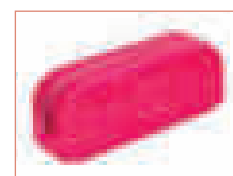

CÓD.	REF.		
163697	PX14	-	12

ESTOJO ESCOLAR DE SILICONE

Estojo escolar de silicone de alta qualidade com acabamento tato suave. Com fecho, flexíveis e moldáveis. Resistentes à água e muito fáceis de limpar. Detalhe de corações em relevo. 4 cores sortidas: celeste, fúcsia, lavanda e menta. Medidas: 180 x 70 x 53 mm. **O estojo.**

ESCOLAR E TRABALHOS MANUAIS

ESTOJOS ESCOLARES

antartik®

CÓD.	REF.	COR	COMPARTIMENTOS	MEDIDAS		
162149	TK02	AZUL	2 BOLSOS	210 x 60 x 80 mm	-	1
162153	TK06	CORAL	2 BOLSOS	210 x 60 x 80 mm	-	1
162150	TK03	MOSTARDA	2 BOLSOS	210 x 60 x 80 mm	-	1
162148	TK01	PRETO	2 BOLSOS	210 x 60 x 80 mm	-	1
163676	TK37	VERMELHO	2 BOLSOS	210 x 60 x 80 mm	-	1
162152	TK05	VERDE MENTA	2 BOLSOS	210 x 60 x 80 mm	-	1
162161	TK14	AZUL	1 BOLSO	210 x 70 x 80 mm	-	1
162165	TK18	CORAL	1 BOLSO	210 x 70 x 80 mm	-	1
162162	TK15	MOSTARDA	1 BOLSO	210 x 70 x 80 mm	-	1
162160	TK13	PRETO	1 BOLSO	210 x 70 x 80 mm	-	1
163677	TK38	VERMELHO	1 BOLSO	210 x 70 x 80 mm	-	1
162164	TK17	VERDE MENTA	1 BOLSO	210 x 70 x 80 mm	-	1
162179	TK32	AZUL	3 BOLSOS	220 x 30 x 120 mm	-	1
162183	TK36	CORAL	3 BOLSOS	220 x 30 x 120 mm	-	1
162180	TK33	MOSTARDA	3 BOLSOS	220 x 30 x 120 mm	-	1
162178	TK31	PRETO	3 BOLSOS	220 x 30 x 120 mm	-	1
163678	TK39	VERMELHO	3 BOLSOS	220 x 30 x 120 mm	-	1
162182	TK35	VERDE MENTA	3 BOLSOS	220 x 30 x 120 mm	-	1



ESTOJO ESCOLAR

Estojo escolar fabricado em nylon com um ou vários compartimentos e fecho de correr. Prático e cómodo, com compartimentos espaçosos perfeitos para guardar material escolar como esferográficas, lapiseiras, borrachas, apara lápis, etc. Com uma asa para transportar. Vários tamanhos e cores. **O estojo.**

antartik®

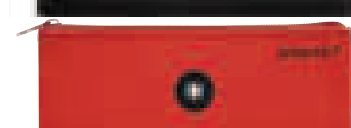
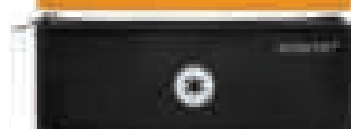
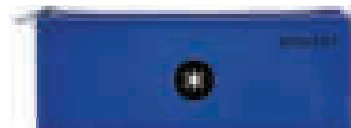

CÓD.	REF.	COR	MODELO	MEDIDAS		
163696	TK57	INTENSAS: AZUL, MOSTARDA, PRETO, VERMELHO	RETANGULAR	180 x 70 x 53 mm	1	12
163695	TK56	PASTEL: CELESTE, CORAL, MENTA, LILÁS	RETANGULAR	180 x 70 x 53 mm	1	12
163703	TK59	INTENSAS: AZUL, MOSTARDA, PRETO, VERMELHO	TRIANGULAR	210 x 80 x 30 mm	1	12
163702	TK58	PASTEL: CELESTE, CORAL, MENTA, LILÁS	TRIANGULAR	210 x 80 x 30 mm	1	12

ESTOJO ESCOLAR EM SILICONE

Estojo escolar em silicone de alta qualidade com acabamento tato suave. Com fecho de correr, flexível e moldável. Resistente à água e muito fácil de limpar. Em 4 cores sortidas. **O estojo.**

antartik®



CÓD.	REF.	COR (BASE)		
165907	TK70	AZUL	-	1
165908	TK71	CORAL	-	1
165909	TK72	MENTA	-	1
165910	TK73	VERMELHO	-	1

ESTOJO ESCOLAR FECHO DUPLO

Estojo de tecido de alta qualidade com 2 fechos. Contém: 12 marcadores, 12 lápis de cor, 1 apara lápis, 2 lápis HB e 1 borracha. Medidas: 200 x 125 x 45 mm. **O estojo.**

antartik®

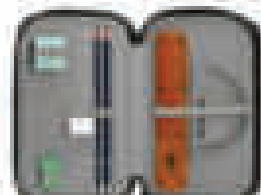
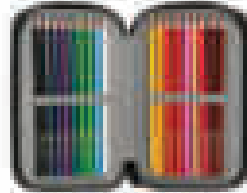

CÓD.	REF.	COR (BASE)		
165911	TK74	AZUL	-	1
165912	TK75	CORAL	-	1
165913	TK76	MENTA	-	1
165914	TK77	VERMELHO	-	1

ESTOJO ESCOLAR FECHO TRIPLO

Estojo de tecido de alta qualidade com 3 fechos. Contém: 12 marcadores, 18 lápis de cor, 1 apara lápis, 2 lápis HB, 1 borracha, 1 régua e 1 transferidor de 10 cm. Medidas: 200 x 125 x 65 mm. **O estojo.**



antartik*



**#Diz
muito
de ti**



antartik_oficial

ESCOLAR E TRABALHOS MANUAIS

ESTOJOS ESCOLARES

liderpape



CÓD. REF.
10739 MR01 - 1

ESTOJO ESCOLAR

Estojo com 4 fechos. Contém: 36 marcadores, 24 lápis de cor, 1 aparafusador, 1 lápis HB, 1 borracha, 1 esferográfica azul e 1 régua de 15 cm. Cor celeste. Medidas: 210 x 135 x 75 mm. **O estojo.**

ALPINO



CÓD.
62779 - 1

ESTOJO ESCOLAR PEQUENO

Estojo fabricado em tecido com duplo fecho. Tamanho pequeno. Contém: 12 lápis de cor, 10 marcadores, 1 lápis de grafite, 2 esferográficas (azul e vermelho), 1 borracha, 1 aparafusador, 1 tesoura, 4 régua e 1 compasso. Cor vermelha. **O estojo.**

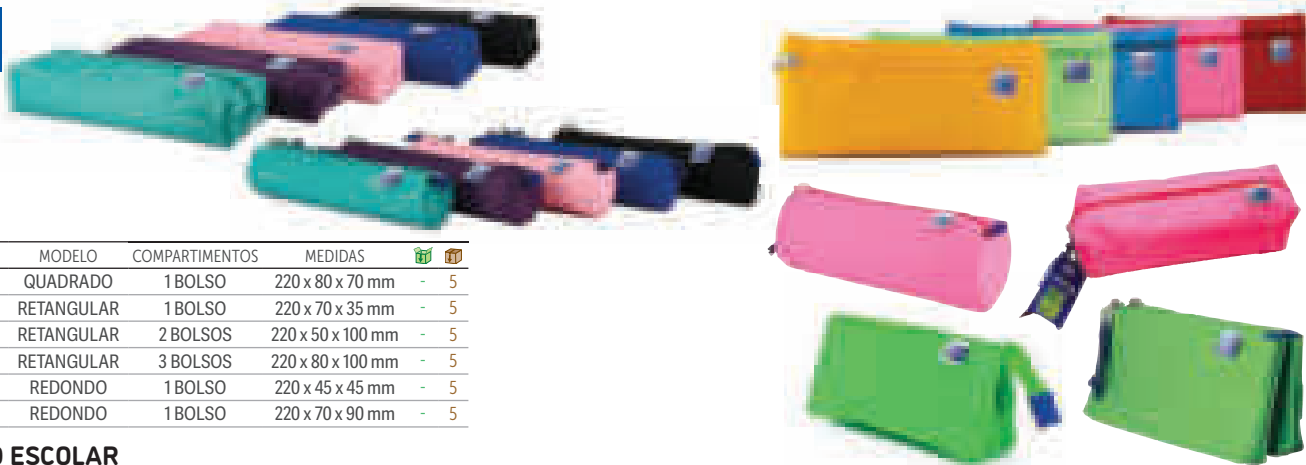

CÓD.	MODELO	COMPARTIMENTOS	MEDIDAS		
162286	QUADRADO	1 BOLSO	220 x 80 x 70 mm	-	5
162282	RETANGULAR	1 BOLSO	220 x 70 x 35 mm	-	5
162287	RETANGULAR	2 BOLSOS	220 x 50 x 100 mm	-	5
162288	RETANGULAR	3 BOLSOS	220 x 80 x 100 mm	-	5
162283	REDONDO	1 BOLSO	220 x 45 x 45 mm	-	5
162285	REDONDO	1 BOLSO	220 x 70 x 90 mm	-	5

ESTOJO ESCOLAR

Forro interior em tecido de acordo com a cor. Fabricado em poliéster, muito resistente e preparado para o uso diário. Fecho metálico com fita deslizante. Várias medidas e cores disponíveis. Cores sortidas. **O estojo.**

MOCHILAS

liderpape



CÓD.	REF.	MODELO	MEDIDAS		
10439	ME18	VACA	300 x 240 x 100 mm	-	1
162576	ME26	GIRAFA	225 x 285 x 90 mm	-	1
162579	ME29	MONSTRO	225 x 285 x 90 mm	-	1
162578	ME28	PINGUIM	225 x 285 x 90 mm	-	1
162577	ME27	TIGRE	225 x 285 x 90 mm	-	1

MOCHILA INFANTIL PRÉ ESCOLAR

Mochila infantil prática e resistente. Ideal para o jardim de infância e educação infantil. Fabricada em neopreno, resistente à água. Parte traseira acolchoada para maior conforto. Alças acolchoadas ajustáveis. 5 modelos distintos. **A mochila.**



liderpape

CÓD. REF.
06157 ME07 - 1

MOCHILA INFANTIL

Mochila prática e resistente, ideal para transportar o material escolar e os pertences pessoais. Cómoda e ampla, dispõe de 2 compartimentos com fecho na parte traseira. Mochila acolchoada nas costas para um maior conforto. Alças acolchoadas ajustáveis. Modelo de balões de cor rosa. Medidas: 380 x 280 x 120 mm. **A mochila.**



liderpape

CÓD. REF.
75013 ME04 - 1

MOCHILA ESCOLAR

Mochila prática e resistente, ideal para transportar o material escolar. Cómoda e ampla, dispõe de 2 espaços para guardar com fecho e parte traseira acolchoada para maior conforto ao carregá-la. Alças acolchoadas ajustáveis. Cor verde. Medidas: 400 x 300 x 170 mm. **A mochila.**



antartik®



CÓD.	REF.	COR		
162173	TK26	● AZUL	-	1
162177	TK30	● CORAL	-	1
162174	TK27	● MOSTARDA	-	1
162172	TK25	● PRETO	-	1
163680	TK41	● VERMELHO	-	1
162176	TK29	● VERDE MENTA	-	1

MOCHILA ESCOLAR COM ESPAÇO PARA PORTÁTIL 14"1"

Mochila com 2 alças acolchoadas e 1 bolso exterior. Prática e resistente, compartimento principal espaçoso ideal para transportar o material escolar e artigos pessoais. Parte traseira acolchoada para maior conforto. Alças ajustáveis acolchoadas. Bolso interior para protátil de 14,1". Bolso anti roubo de 180 x 150 mm. Medidas: 310 x 160 x 410 mm. **A mochila.**

antartik®



CÓD.	REF.	COR		
162167	TK20	● AZUL	-	1
162171	TK24	● CORAL	-	1
162168	TK21	● MOSTARDA	-	1
162166	TK19	● PRETO	-	1
163679	TK40	● VERMELHO	-	1
162170	TK23	● VERDE MENTA	-	1

MOCHILA ESCOLAR COM ESPAÇO PARA PORTÁTIL 15"6"

Mochila com 2 alças acolchoadas e 2 bolsos exteriores. Prática e resistente, compartimento principal espaçoso ideal para transportar o material escolar e artigos pessoais. Dispõe de 2 bolsos frontais. Parte traseira acolchoada para maior conforto. Alças ajustáveis acolchoadas. Bolso interior para protátil de 15,6". Medidas: 320 x 140 x 430 mm. **A mochila.**

antartik®



CÓD.	REF.	COR		
162155	TK08	● AZUL	-	1
162159	TK12	● CORAL	-	1
162156	TK09	● MOSTARDA	-	1
162154	TK07	● PRETO	-	1
163681	TK42	● VERMELHO	-	1
162158	TK11	● VERDE MENTA	-	1

SACO PLANO AJUSTÁVEL

Saco plano ajustável com fecho de cordão. Bolso interior com fecho de correr. Pode ser usado nas costas como uma mochila ou ao ombro. Ideal para crianças ou adultos e perfeito para formação, lazer ou viagens. Medidas: 350 x 400 mm. **O saco.**

PORTA MOCHILAS

antartik®



CÓD.	REF.	COR		
10353	ME14	● AMARELO	-	1
10354	ME15	● AZUL MARINHO	-	1
10355	ME16	● CORAL	-	1
10356	ME17	● MENTA	-	1
10487	ME22	● PRETO	-	1
10698	ME23	● VERMELHO	-	1

MOCHILA ESCOLAR ANTARTIK

Mochila prática e resistente, ideal para transportar o material escolar. Com bolso frontal, traseiro e lateral. Parte traseira acolchoada para maior conforto. Alças ajustáveis acolchoadas. Bolso interior para protátil de 15". Dispõem de asas com mola. Adaptável a carro porta mochilas. Capacidade: 13,5 l. Disponível em várias cores. Medidas: 300 x 390 x 115 mm. **A mochila.**

liderpape



CÓD.	REF.		
74253	CK02	-	1

CARRO PORTA MOCHILAS

Dobrável, para poupar espaço em casa. Asa extensível. 2 rodas. Adaptável à maioria das mochilas que permitem acoplar carros. Medidas: 860 x 280 x 260 mm. **O porta mochilas.**



ÍNDICE PRODUTOS ECO RESPONSÁVEIS

CÓDIGO	ECO	PÁGINA
00662	ECO	722
00663	Certificado FSC	722
00720	Certificado FSC	470
01905	Certificado PEFC	693
01909	Certificado FSC	693
02901	Certificado FSC	702
02902	% reciclado	702
05260	% reciclado	687
05651	Certificado FSC	688
05654	% reciclado	688
06386	% reciclado	239
07278	% reciclado	334
07281	Recarregável	333
07284	Recarregável	334
07285	Recarregável	334
07300	Recarregável	333
07301	Recarregável	334
07303	Recarregável	334
07305	Recarregável	334
07316	Recarregável	334
07317	Recarregável	334
07319	Recarregável	333
07321	Recarregável	334
07324	Recarregável	334
07327	Recarregável	334
07329	Recarregável	333
08872	Recarregável	470
08873	Certificado PEFC	470
08874	Certificado PEFC	470
10118	Certificado PEFC	239
10556	% reciclado	338
10557	% reciclado	338
10558	% reciclado	338
10559	% reciclado	338
10560	% reciclado	338
10561	% reciclado	338
10562	% reciclado	338
10563	% reciclado	338
11430	% reciclado	250
11431	100% reciclado	250
11707	100% reciclado	723
11904	Certificado FSC	640
11905	% reciclado	640
12667	% reciclado	693
12668	Certificado FSC	693
12669	Certificado FSC	693
12671	Certificado FSC	693
12672	Certificado FSC	693
12673	Certificado FSC	693
12674	Certificado FSC	693
12675	Certificado FSC	693
12676	Certificado FSC	693
12677	Certificado FSC	693
12678	Certificado FSC	693
12679	Certificado FSC	693
12680	Certificado FSC	693
13028	Certificado FSC	723
13111	Certificado FSC	707
13267	% reciclado	640
14309	% reciclado	250
14310	100% reciclado	250
14344	100% reciclado	693
15063	Certificado FSC	589
15076	Certificado FSC	250
15372	100% reciclado	250
16207	100% reciclado	725
16215	Certificado FSC	589
17401	% reciclado	725
17716	Certificado FSC	723
17717	% reciclado	725
17854	Certificado FSC	725
17855	Certificado FSC	725
17968	Certificado FSC	723
17981	% reciclado	725
18815	Certificado FSC	596
20460	Certificado FSC	722
20461	Certificado FSC	722
21029	Certificado FSC	693

CÓDIGO	ECO	PÁGINA
21030	Certificado FSC	693
21031	Certificado FSC	693
21032	Certificado FSC	693
21033	Certificado FSC	693
21034	Certificado FSC	693
21037	Certificado FSC	693
21318	Certificado FSC	722
21319	Certificado FSC	722
21325	Certificado FSC	264
21327	% reciclado	264
21328	% reciclado	264
22545	Certificado FSC	725
22854	Certificado FSC	218
22855	% reciclado	218
23366	% reciclado	276
23372	% reciclado	217
23373	% reciclado	217
23374	% reciclado	217
23375	% reciclado	217
24337	% reciclado	138
24571	Certificado FSC	589
25813	% reciclado	693
25815	Certificado FSC	598
26477	% reciclado	702
26677	% reciclado	251
26678	Certificado FSC	520
26679	Certificado Ecolabel	520
26960	Certificado Ecolabel	520
26961	Certificado Ecolabel	520
27299	Certificado Ecolabel	472
27300	Certificado PEFC	472
27301	Certificado PEFC	472
27302	Certificado PEFC	472
27435	Certificado PEFC	726
27437	Certificado FSC	725
28076	% reciclado	302
28077	Compostável	302
28078	Compostável	302
28079	Compostável	302
28081	Compostável	302
28099	Compostável	302
28100	Compostável	302
28101	Compostável	302
28102	Compostável	302
28177	Compostável	357
28178	Certificado PEFC	357
28179	Certificado PEFC	357
28180	Certificado PEFC	357
28233	Certificado PEFC	516
28234	Certificado Ecolabel, FSC	516
28236	Certificado Ecolabel, FSC	516
28237	Certificado Ecolabel, FSC	516
28238	Certificado Ecolabel, FSC	516
28240	Certificado Ecolabel, FSC	515
28241	Certificado Ecolabel, FSC	515
28243	Certificado Ecolabel, FSC	516
28316	Certificado Ecolabel, FSC	516
28322	Certificado Ecolabel, FSC	707
28323	% reciclado	707
28350	% reciclado	693
28666	Certificado FSC	518
29156	Certificado Blue Angel	338
29157	% reciclado	338
29158	% reciclado	338
29159	% reciclado	338
29244	% reciclado	520
29245	Certificado Ecolabel	520
29379	Certificado Ecolabel	472
29380	Certificado PEFC	475
29386	Certificado PEFC	470
29390	Certificado PEFC	470
29391	Certificado PEFC	470
29392	Certificado PEFC	475
29396	Certificado PEFC	470
29397	Certificado PEFC	475
29398	Certificado PEFC	474
29404	Certificado PEFC	474
29591	Certificado PEFC	515

CÓDIGO	ECO	PÁGINA
31196	Certificado Ecolabel, FSC	218
31197	% reciclado	218
31227	% reciclado	630
31228	Certificado PEFC	630
31287	% reciclado	254
31291	% reciclado	254
31570	% reciclado	725
31571	Certificado FSC	725
31678	Certificado FSC	520
31679	Certificado Ecolabel	520
31680	Certificado Ecolabel	520
32399	Certificado Ecolabel	476
32403	Certificado PEFC	476
32444	Certificado PEFC	520
32445	Certificado Ecolabel	520
32446	Certificado Ecolabel	520
33943	Certificado Ecolabel	645
33944	% reciclado	645
33948	% reciclado	632
34291	Certificado PEFC	518
34579	Certificado Ecolabel, FSC	244
34580	Certificado Blue Angel	244
34581	Certificado Blue Angel	244
34582	Certificado Blue Angel	244
34613	Certificado Blue Angel	292
34971	Ingredientes naturais	532
34975	Certificado FSC	211
34976	Certificado FSC	211
36210	% reciclado	407
36211	% reciclado e 90% natural	407
36212	% reciclado e 90% natural	407
36354	% reciclado e 90% natural	635
36355	Certificado PEFC	635
36541	Certificado PEFC	619
36542	% reciclado	619
36543	% reciclado	619
36601	% reciclado	131
36602	Certificado FSC	131
36603	Certificado FSC	131
37237	Certificado FSC	131
37238	Certificado FSC	131
37239	Certificado FSC	131
37240	Certificado FSC	131
37241	Certificado FSC	131
37242	Certificado FSC	131
37243	Certificado FSC	131
37244	Certificado FSC	131
37749	% reciclado	693
37750	Certificado FSC	693
37751	Certificado FSC	693
38148	Certificado FSC	474
38149	Certificado PEFC	474
38202	Certificado PEFC	727
38203	Certificado FSC	727
38205	Certificado FSC	629
38280	% reciclado	550
39334	Certificado FSC	472
39335	Certificado PEFC	472
39844	Certificado PEFC	355
39864	Certificado FSC	334
39865	Recarregável	334
39866	Recarregável	334
39867	Recarregável	334
39868	Recarregável	333
39869	Recarregável	333
39870	Recarregável	333
43214	Recarregável	81
43248	Certificado Ecolabel	631
43249	Certificado FSC	631
43263	Certificado FSC	356
43523	Certificado FSC	96
44410	% reciclado	725
44411	Certificado FSC	725
45804	Certificado FSC	589
46693	% reciclado	80
46719	Certificado FSC	249
46720	% reciclado	249
46721	% reciclado	249



ÍNDICE PRODUTOS ECO RESPONSÁVEIS

CÓDIGO	ECO	PÁGINA	CÓDIGO	ECO	PÁGINA	CÓDIGO	ECO	PÁGINA
46723	% reciclado	258	54780	Certificado FSC	693	63263	Certificado PEFC	242
46724	% reciclado	258	54781	Certificado FSC	693	63264	Certificado Blue Angel	242
46725	% reciclado	258	54782	Certificado FSC	693	63265	Certificado Blue Angel	242
46753	% reciclado	370	54783	Certificado FSC	693	63266	Certificado Blue Angel	242
46765	% reciclado	476	54784	Certificado FSC	693	63267	Certificado Blue Angel	242
46770	Certificado PEFC	472	54785	Certificado FSC	693	63268	Certificado Blue Angel	242
46771	Certificado PEFC	472	54786	Certificado FSC	693	63269	Certificado Blue Angel	242
46772	Certificado PEFC	472	54787	% reciclado	693	63270	Certificado Blue Angel	242
46776	Certificado PEFC	474	54788	% reciclado	693	63272	Certificado Blue Angel	246
47176	Certificado PEFC	354	54789	% reciclado	693	63273	Certificado PEFC	244
47426	% reciclado	334	54790	% reciclado	693	63274	Certificado Blue Angel	244
47460	Recarregável	681	54791	Certificado FSC	693	63275	Certificado Blue Angel	244
48768	Certificado PEFC	520	54792	Certificado FSC	693	63276	Certificado Blue Angel	244
48824	Certificado Ecolabel	469	54793	Certificado FSC	693	63277	Certificado Blue Angel	244
49043	Certificado FSC	632	54794	Certificado FSC	693	63278	Certificado Blue Angel	244
49178	Certificado FSC	356	54795	Certificado FSC	693	63279	Certificado Blue Angel	244
49180	Certificado PEFC	631	54796	Certificado FSC	693	63280	Certificado Blue Angel	246
49182	Certificado FSC	631	54797	Certificado FSC	693	63281	Certificado PEFC	246
49290	Certificado PEFC	629	54798	Certificado FSC	693	63283	Certificado PEFC	694
49291	Certificado FSC	629	54799	Certificado FSC	693	63284	Certificado PEFC	235
49303	Certificado FSC	258	54800	Certificado FSC	693	63285	Certificado Blue Angel	199
49304	% reciclado	258	54801	Certificado FSC	693	63291	Certificado FSC	698
49305	% reciclado	258	54802	Certificado FSC	693	63737	Certificado Ecolabel	279
49369	Certificado Ecolabel	492	54803	Certificado FSC	693	63901	Certificado FSC	236
49378	Certificado Ecolabel	693	54804	Certificado FSC	693	64302	% reciclado	236
49939	Certificado FSC	84	54998	Certificado FSC	516	64827	% reciclado	357
49940	% reciclado	84	54999	Certificado Ecolabel, FSC	516	64828	Certificado FSC	357
50353	Certificado FSC	492	57071	Certificado Ecolabel, FSC	640	64829	Certificado FSC	357
50354	Certificado PEFC	492	57302	% reciclado	520	64830	Certificado FSC	357
50355	Certificado PEFC	492	57303	Certificado Ecolabel	520	64831	Certificado FSC	723
50356	Certificado PEFC	492	57304	Certificado Ecolabel	520	64832	Certificado FSC	723
50357	Certificado PEFC	492	57305	Certificado Ecolabel	520	64833	Certificado FSC	723
51903	Certificado PEFC	470	58477	Certificado Ecolabel	631	64834	Certificado FSC	723
52192	Certificado PEFC	629	58497	Certificado PEFC	341	64837	Certificado FSC	722
52193	Certificado FSC	629	58498	% reciclado	341	64838	Certificado FSC	722
52194	Certificado FSC	633	58499	% reciclado	341	64839	Certificado FSC	724
52195	Certificado FSC	633	58500	% reciclado	341	64840	Certificado FSC	724
52740	Certificado FSC	634	58556	% reciclado	194	64841	Certificado FSC	723
52741	Certificado PEFC	356	58618	Certificado Blue Angel	702	64842	Certificado FSC	723
53177	Certificado PEFC	363	58619	% reciclado	702	64843	Certificado FSC	723
54681	Libre de PVC	356	58620	% reciclado	702	64844	Certificado FSC	723
54743	Certificado FSC	693	58627	% reciclado	398	64845	Certificado FSC	723
54744	Certificado FSC	693	58720	% reciclado	248	64872	Certificado PEFC	493
54745	Certificado FSC	693	58723	Certificado Blue Angel	603	64890	Certificado PEFC	492
54746	Certificado FSC	693	59109	Certificado FSC	356	64891	Certificado PEFC	492
54747	Certificado FSC	693	59119	Certificado PEFC	242	68780	% reciclado	337
54748	Certificado FSC	693	59120	Certificado Blue Angel	242	71778	% reciclado	317
54749	Certificado FSC	693	59121	Certificado Blue Angel	242	71780	% reciclado	314
54750	Certificado FSC	693	59122	Certificado Blue Angel	242	71781	% reciclado	314
54751	Certificado FSC	693	59123	Certificado Blue Angel	242	71782	% reciclado	314
54752	Certificado FSC	693	59127	Certificado Blue Angel	242	71789	% reciclado	601
54753	Certificado FSC	693	59434	Certificado Blue Angel	602	71791	Certificado Ecolabel	602
54754	Certificado FSC	693	59545	Certificado FSC	601	71793	% reciclado	597
54755	Certificado FSC	693	59546	Certificado FSC	601	71795	Certificado Ecolabel	600
54756	Certificado FSC	693	59548	Certificado Ecolabel	640	72019	Certificado Ecolabel	314
54757	Certificado FSC	693	59741	% reciclado	242	72020	CO2 neutral	314
54758	Certificado FSC	693	59884	Certificado Blue Angel	633	72021	CO2 neutral	314
54759	Certificado FSC	693	59885	Certificado FSC	633	72086	CO2 neutral	518
54760	Certificado FSC	693	62768	Certificado FSC	250	72159	Certificado Blue Angel	545
54761	Certificado FSC	693	62769	Certificado FSC	251	72168	% reciclado	520
54762	Certificado FSC	693	62770	Certificado FSC	250	72169	Certificado Ecolabel, FSC	520
54763	Certificado FSC	693	62771	Certificado FSC	250	72170	Certificado Ecolabel, FSC	520
54764	Certificado FSC	693	62787	Certificado FSC	248	72171	Certificado Ecolabel, FSC	520
54765	Certificado FSC	693	62788	Certificado Blue Angel	248	72172	Certificado Ecolabel, FSC	520
54766	Certificado FSC	693	63010	% reciclado	369	72173	Certificado Ecolabel, FSC	520
54767	Certificado FSC	693	63011	% reciclado	369	72234	Certificado Ecolabel, FSC	472
54768	Certificado FSC	693	63012	% reciclado	396	72239	Certificado PEFC	475
54769	Certificado FSC	693	63071	% reciclado	474	72397	Certificado PEFC	520
54770	Certificado FSC	693	63072	Certificado PEFC	474	72398	Certificado Ecolabel, FSC	520
54771	Certificado FSC	693	63075	Certificado PEFC	475	72401	Certificado Ecolabel, FSC	520
54772	Certificado FSC	693	63080	Certificado PEFC	470	72402	Certificado Ecolabel, FSC	520
54773	Certificado FSC	693	63081	Certificado PEFC	470	72403	Certificado Ecolabel, FSC	520
54774	Certificado FSC	693	63082	Certificado PEFC	470	72404	Certificado Ecolabel, FSC	520
54775	Certificado FSC	693	63108	Certificado PEFC	248	72496	Certificado Ecolabel, FSC	248
54776	Certificado FSC	693	63259	Certificado Blue Angel	499	72498	Certificado Blue Angel	248
54777	Certificado FSC	693	63260	Certificado PEFC	499	72499	Certificado Blue Angel	248
54778	Certificado FSC	693	63261	Certificado PEFC	499	72500	Certificado Blue Angel	248
54779	Certificado FSC	693	63262	Certificado PEFC	499	72585	Certificado Blue Angel	210



ÍNDICE PRODUTOS ECO RESPONSÁVEIS

CÓDIGO	ECO	PÁGINA
72586	Certificado Blue Angel	194
72587	Certificado FSC	194
72591	Certificado FSC	214
72594	Certificado FSC	244
72595	Certificado PEFC	244
72596	Certificado PEFC	244
72597	Certificado PEFC	244
72598	Certificado PEFC	244
72599	Certificado Blue Angel	244
72600	Certificado Blue Angel	244
72601	Certificado Blue Angel	244
72602	Certificado Blue Angel	244
72603	Certificado Blue Angel	242
72606	Certificado PEFC	242
72607	Certificado PEFC	242
72610	Certificado PEFC	242
72611	Certificado PEFC	242
72612	Certificado PEFC	242
72613	Certificado PEFC	242
72614	Certificado PEFC	205
72615	Certificado FSC	205
72803	Certificado FSC	242
72804	Certificado Blue Angel	242
72805	Certificado Blue Angel	242
72806	Certificado Blue Angel	242
72807	Certificado Blue Angel	242
72808	Certificado Blue Angel	242
72809	Certificado Blue Angel	242
72810	Certificado Blue Angel	242
73066	Certificado Blue Angel	355
73067	Carbon-neutral production	355
73068	Carbon-neutral production	355
73069	Carbon-neutral production	355
73070	Carbon-neutral production	355
73071	Carbon-neutral production	355
73072	Carbon-neutral production	355
73074	Carbon-neutral production	357
73075	Carbon-neutral production	357
73076	Carbon-neutral production	358
73077	Carbon-neutral production	358
73088	Carbon-neutral production	355
73089	Certificado PEFC	355
73090	Certificado PEFC	355
73091	Certificado PEFC	355
73092	Certificado PEFC	355
73093	Certificado PEFC	355
73094	Certificado FSC	356
73520	Certificado FSC	355
73521	Carbon-neutral production	355
73522	Carbon-neutral production	355
73523	Carbon-neutral production	355
73524	Carbon-neutral production	355
73525	Carbon-neutral production	355
73526	Carbon-neutral production	355
73885	Carbon-neutral production	409
73889	% reciclado	398
73914	% reciclado	398
74041	Certificado PEFC	492
74042	Certificado Ecolabel	492
74279	Certificado PEFC	474
74316	% reciclado	279
74317	% reciclado	279
74357	% reciclado	492
74358	Certificado PEFC	492
74359	Certificado PEFC	492
74361	Certificado PEFC	492
74362	Certificado PEFC	492
74866	Certificado PEFC	250
75048	100% reciclado	363
75074	Libre de PVC	516
75311	Certificado Ecolabel, FSC	518
75312	Certificado Ecolabel	518
75313	Certificado Ecolabel	518
75314	Certificado Ecolabel	518
75340	Certificado Ecolabel	356
75344	Certificado FSC	630
75345	Certificado FSC	630
75346	Certificado FSC	630

CÓDIGO	ECO	PÁGINA
75476	Certificado FSC	208
75477	Certificado FSC	208
75478	Certificado FSC	208
75587	Certificado FSC	597
75588	Certificado Ecolabel	472
75589	Certificado PEFC	474
75590	Certificado PEFC	473
75593	Certificado PEFC	475
75598	Certificado PEFC	473
75614	Certificado PEFC	550
75615	Certificado PEFC	550
75616	Certificado PEFC	550
75639	Certificado PEFC	210
76248	Certificado Blue Angel	600
76285	% reciclado	210
76286	Certificado FSC	210
76288	Certificado FSC	210
76289	Certificado FSC	211
76290	Certificado FSC	211
76291	Certificado FSC	211
76292	Certificado FSC	211
76293	Certificado FSC	215
76294	Certificado FSC	242
76295	Certificado PEFC	215
76496	Certificado FSC	333
76497	Recarregável	333
76498	Recarregável	333
76499	Recarregável	333
77232	Recarregável	498
77355	Certificado Ecolabel	341
77356	Recarregável	341
77357	Recarregável	341
77358	Recarregável	341
77482	Recarregável	355
77483	Certificado PEFC	355
77484	Certificado PEFC	355
77485	Certificado PEFC	355
77486	Certificado PEFC	355
77487	Certificado PEFC	355
77488	Certificado PEFC	355
77489	Certificado PEFC	355
77490	Certificado PEFC	355
77491	Certificado PEFC	355
77492	Certificado PEFC	355
77493	Certificado PEFC	355
77558	Certificado PEFC	332
77568	Recarregável	332
77569	Recarregável	332
77570	Recarregável	332
77767	Recarregável	492
77827	Certificado Ecolabel	244
77883	Certificado PEFC	550
78006	% reciclado	469
78082	100% reciclado	630
78083	Certificado PEFC	630
78085	Certificado PEFC	338
78086	% reciclado	338
78087	% reciclado	338
78088	% reciclado	338
78142	% reciclado	473
78154	Certificado PEFC	298
78155	% reciclado	246
78158	Certificado Blue Angel	246
78160	Certificado Blue Angel	246
78161	Certificado Blue Angel	246
78287	Certificado Blue Angel	252
78288	Certificado FSC	252
78289	Certificado FSC	252
78290	Certificado FSC	252
78295	Certificado FSC	630
78584	Ingredientes naturais	205
78585	Certificado FSC	205
78586	Certificado FSC	205
78587	Certificado FSC	205
78588	Certificado FSC	205
78589	Certificado FSC	205
78590	Certificado FSC	205
78591	Certificado FSC	205

CÓDIGO	ECO	PÁGINA
78592	Certificado FSC	205
78593	Certificado FSC	205
78595	Certificado FSC	205
78596	Certificado FSC	205
78597	Certificado FSC	205
78598	Certificado FSC	205
78599	Certificado FSC	205
78601	Certificado FSC	205
78602	Certificado FSC	205
78603	Certificado FSC	205
78604	Certificado FSC	198
78605	Certificado FSC	476
78606	Certificado Blue Angel	476
78611	Certificado PEFC	499
78612	Certificado PEFC	499
78613	Certificado PEFC	499
78614	Certificado PEFC	499
78615	Certificado PEFC	499
78616	Certificado PEFC	499
78617	Certificado PEFC	499
78618	Certificado PEFC	499
79129	% reciclado	635
79182	% reciclado	473
79517	Certificado PEFC	356
79742	Certificado FSC	214
79743	% reciclado	214
79744	% reciclado	214
79847	% reciclado	693
79848	Certificado FSC	693
79849	Certificado FSC	693
79850	Certificado FSC	693
79851	Certificado FSC	693
79852	Certificado FSC	693
79853	Certificado FSC	693
79854	Certificado FSC	693
79904	Certificado FSC	633
79905	Certificado FSC	633
93975	100% reciclado	518
96289	Certificado Ecolabel, FSC	702
97262	% reciclado	476
150099	100% reciclado	407
150109	% reciclado	407
150120	% reciclado	235
150121	% reciclado	235
150344	% reciclado	98
150345	Certificado PEFC	98
150374	Certificado PEFC	475
150475	Certificado PEFC	629
150476	% reciclado	629
150477	% reciclado	629
151862	Certificado FSC	351
151863	% reciclado	351
151865	% reciclado	351
151866	% reciclado	351
151867	% reciclado	351
151868	% reciclado	351
151869	% reciclado	351
151881	% reciclado	341
151887	Recarregável	333
152067	Recarregável	336
152163	% reciclado	677
152164	Certificado FSC	677
152169	Certificado FSC	516
152293	Certificado Ecolabel, FSC	520
152294	Certificado Ecolabel, FSC	520
152624	Certificado Ecolabel	242
152625	Certificado Blue Angel	242
152730	Certificado Blue Angel	520
152731	% reciclado	520
153047	% reciclado	242
153560	Certificado PEFC	630
153573	Certificado FSC	634
153599	Certificado PEFC	693
153600	Certificado FSC	693
153601	Certificado FSC	693
153602	Certificado FSC	693
153603	Certificado FSC	693
153604	Certificado FSC	693



ÍNDICE PRODUTOS ECO RESPONSÁVEIS

CÓDIGO	ECO	PÁGINA	CÓDIGO	ECO	PÁGINA	CÓDIGO	ECO	PÁGINA
153605	Certificado FSC	693	156076	Certificado Blue Angel	90	163462	% reciclado	457
153606	Certificado FSC	693	156077	Certificado Blue Angel	90	163463	% reciclado	457
153669	Certificado FSC	630	158081	Certificado FSC	194	163464	% reciclado	457
153670	Certificado PEFC	630	158088	Certificado FSC	205	163465	% reciclado	457
153687	Certificado PEFC	200	158089	Certificado FSC	205	163501	% reciclado	213
153688	Certificado FSC	217	158096	Certificado FSC	225	163511	100% reciclado	256
153689	Certificado FSC	257	158098	Certificado FSC	222	163512	% reciclado	256
153697	Certificado Blue Angel	334	159750	Certificado PEFC	313	163513	% reciclado	256
153698	Recarregável	334	159798	% reciclado	534	163514	% reciclado	256
153699	Recarregável	334	159812	% reciclado	262	163652	% reciclado	354
154670	Certificado FSC	515	159813	% reciclado	262	163700	Compostável	415
155007	Certificado PEFC	602	159814	% reciclado	265	163881	Ingredientes naturais	682
155020	Certificado Ecolabel	518	159815	% reciclado	265	163882	Certificado FSC	683
155035	Certificado Blue Angel	598	159818	% reciclado	91	164126	Certificado FSC	93
155037	Certificado Ecolabel	600	159819	% reciclado	91	164330	100% reciclado	472
155038	Certificado Ecolabel	600	159943	% reciclado	93	164331	Certificado PEFC	472
155039	Certificado Ecolabel	600	159944	Certificado FSC	93	164332	Certificado PEFC	472
155095	Certificado Ecolabel	630	159988	Certificado FSC	601	164333	Certificado PEFC	293
155109	Certificado PEFC	500	159990	Certificado Ecolabel	602	164334	% reciclado	298
155110	Certificado PEFC	500	159991	Certificado Ecolabel	602	164371	% reciclado	493
155188	Certificado PEFC	588	159992	Certificado Ecolabel	598	164372	Certificado PEFC	493
155189	Biodegradável	588	160082	Certificado Ecolabel	588	164405	Certificado PEFC	204
155190	Biodegradável	588	160083	% reciclado	588	164409	Certificado PEFC	204
155193	Biodegradável	588	160084	% reciclado	587	164492	Certificado FSC	333
155272	Biodegradável	313	160085	Biodegradável	587	164493	% reciclado	333
155301	% reciclado	193	160086	Biodegradável	587	164494	% reciclado	333
155303	Certificado Blue Angel	244	160088	Biodegradável	302	164495	% reciclado	333
155308	Certificado Blue Angel	243	160089	% reciclado	302	164498	% reciclado	341
155309	Certificado Blue Angel	243	160090	% reciclado	302	164499	% reciclado	341
155310	Certificado Blue Angel	243	160295	% reciclado	532	164500	% reciclado	341
155311	Certificado Blue Angel	243	160296	Certificado FSC	532	164501	% reciclado	341
155312	Certificado Blue Angel	243	160297	Certificado FSC	532	164596	% reciclado	458
155684	Certificado Blue Angel	600	160298	Certificado FSC	532	165014	% reciclado	635
155686	Certificado Ecolabel	605	160299	Certificado FSC	532	165021	Certificado PEFC	635
155687	Certificado Ecolabel	603	160300	Certificado FSC	532	165032	Certificado PEFC	635
155756	Certificado Ecolabel	499	160301	Certificado FSC	532	165092	Certificado PEFC	258
155757	Certificado PEFC	499	160302	Certificado FSC	532	165093	% reciclado	258
155759	Certificado PEFC	499	160303	Certificado FSC	532	165094	% reciclado	258
155760	Certificado PEFC	499	160304	Certificado FSC	532	165095	% reciclado	258
155820	Certificado PEFC	309	162192	Certificado FSC	311	165156	% reciclado	214
155821	% reciclado	309	162193	% reciclado	311	165159	Certificado FSC	265
155822	% reciclado	314	163185	% reciclado	264	165160	Certificado FSC	194
155823	% reciclado	314	163186	% reciclado	192	165166	Certificado FSC	458
155903	% reciclado	723	163187	% reciclado	90	165167	Certificado PEFC	276
155942	Certificado FSC	534	163188	% reciclado	195	165168	Certificado PEFC	461
155943	Certificado FSC	534	163189	% reciclado	236	165169	Certificado PEFC	198
155983	Certificado FSC	215	163190	% reciclado	234	165171	Certificado FSC	210
155989	Certificado FSC	198	163191	% reciclado	219	165172	Certificado FSC	210
155995	Certificado FSC	198	163192	% reciclado	199	165262	Certificado FSC	518
155999	Certificado FSC	208	163193	% reciclado	228	165263	Certificado FSC	518
156000	Certificado FSC	208	163194	% reciclado	222	165430	Certificado FSC	249
156001	Certificado FSC	208	163195	% reciclado	214	165467	% reciclado	243
156002	Certificado FSC	208	163196	% reciclado	193	165468	Biodegradável	243
156003	Certificado FSC	208	163197	Co2 neutral	193	165469	Biodegradável	243
156004	Certificado FSC	208	163198	Co2 neutral	193	165470	Biodegradável	243
156005	Certificado FSC	208	163199	Co2 neutral	193	165471	Biodegradável	243
156006	Certificado FSC	208	163200	Co2 neutral	193	165934	Biodegradável	731
156007	Certificado FSC	208	163201	Co2 neutral	193	166140	Ingredientes naturais	345
156008	Certificado FSC	208	163335	Co2 neutral	132	166161	% reciclado	285
156010	Certificado FSC	205	163336	Certificado FSC	132	166162	% reciclado	285
156012	Certificado FSC	224	163337	Certificado FSC	132	166163	% reciclado	285
156013	Certificado FSC	211	163364	Certificado FSC	261	166164	% reciclado	285
156014	Certificado Blue Angel	211	163446	Certificado FSC	260	166165	% reciclado	285
156015	Certificado Blue Angel	211	163447	% reciclado	260	166166	% reciclado	285
156017	Certificado FSC	212	163448	% reciclado	260	166167	% reciclado	285
156032	Certificado FSC	503	163449	% reciclado	260	166168	% reciclado	285
156033	Certificado FSC	503	163450	% reciclado	260	166169	% reciclado	285
156034	Certificado FSC	503	163451	% reciclado	91	166170	% reciclado	285
156035	Certificado FSC	503	163452	% reciclado	91	166171	% reciclado	285
156036	Certificado FSC	503	163453	% reciclado	91	166181	% reciclado	466
156037	Certificado FSC	503	163454	% reciclado	91	166182	% reciclado	470
156038	Certificado FSC	503	163455	% reciclado	91	166183	Certificado PEFC	470
156039	Certificado FSC	503	163456	% reciclado	264	166184	Certificado PEFC	470
156052	Certificado FSC	460	163457	% reciclado	264	166185	Certificado PEFC	473
156053	Certificado Blue Angel	257	163458	% reciclado	264	166186	Certificado PEFC	473
156054	Certificado Blue Angel	257	163459	% reciclado	264	166187	Certificado PEFC	473
156056	Certificado Blue Angel	257	163460	% reciclado	264	166188	Certificado PEFC	473
156075	Certificado Blue Angel	90	163461	% reciclado	457	166236	Certificado PEFC	635



CÓDIGO	ECO	PÁGINA
166237	% reciclado	630
166238	% reciclado	630
166629	% reciclado	108
166630	% reciclado	108
166631	% reciclado	108
300003	% reciclado	369
300019	% reciclado	337

00042664	01909693	03343500	05260687	06203654	07317334	08068506
00043664	01966522	03522266	05343687	06204510	07318329	08069506
00044664	02007451	03523266	05352687	06205510	07319333	08070557
00045664	02009451	03524266	05445725	06206510	07320329	08070652
00161358	02012451	03525266	05472694	06207510	07321334	08072557
00162358	02066293	03526266	05513721	06291510	07322329	08072652
00165358	02067298	03527266	05607240	06292510	07324334	08169228
00325560	02068298	03528266	05651688	06293510	07327334	08189479
00377284	02108136	03529266	05654688	06294730	07328329	08190479
00404449	02113136	03530266	05657687	06295730	07329333	08191479
00405449	02115136	03593266	05659687	06296730	07330329	08192479
00406449	02239200	03594266	05660687	06298730	07333329	08269503
00407449	02304452	03595266	05661687	06299730	07336329	08364670
00408449	02305452	03596266	05662687	06302730	07353348	08467670
00428284	02306452	03597266	05745688	06304414	07479327	08491670
00458656	02307452	03598266	05763728	06305663	07480327	08555670
00459707	02439717	03599266	05764728	06340674	07481327	08568487
00460707	02485394	03600266	05765728	06385238	07524341	08579670
00656502	02496428	03601266	05766728	06386239	07525341	08617670
00662722	02498430	03602266	05771728	06389239	07526341	08719670
00663722	02513430	03603729	05782728	06390239	07527341	08736266
00720470	02517428	03604302	05873690	06453373	07528342	08747279
00737698	02530428	03606302	05892690	06457370	07529342	08748279
00738698	02531428	03661702	05955707	06459370	07530342	08749280
00739698	02532427	03739440	05956707	06528373	07531342	08750280
00757685	02533422	03744440	05957707	06530373	07535642	08826487
00759686	02608500	03758440	05958707	06754390	07536642	08828487
00796317	02713284	03761440	05967677	06895476	07573447	08829487
00803309	02807463	03765440	05968677	06933390	07574284	08830487
00805309	02827450	03774209	05969677	0694816	07733241	08844440
00806309	02829450	03777285	05970677	0694916	07737707	08872470
01119235	02830450	03814266	05971677	06985710	07760444	08873470
01288590	02831450	03815266	05972677	06986710	07762442	08874470
01289590	02832450	03816266	05973677	06988710	07765442	08913487
01361247	02834450	03817266	05974677	06989710	07811202	08914487
01362247	02837450	03818266	05975677	06990710	07812202	08915487
01364247	02838450	03848655	05976677	0704216	07813202	08916487
01368213	02839450	03849655	05977677	07153284	07814201	08917487
01377224	02842450	04349712	05978677	07154284	07815201	08918487
01379224	02843450	04354305	05979677	07158284	07816201	08919487
01399213	02845450	04380675	05980677	07159284	07871666	08920487
01413199	02846450	04387638	06008690	07162284	07874665	08921487
01418200	02847450	04388638	06090540	07168729	07876665	08922209
01435235	02848450	04395636	06105690	07170729	07878665	08923487
01535213	02852713	04396636	06106690	07171729	07879665	08924487
01545206	02857713	04398636	06107690	07172729	07880665	08926487
01547206	02859713	04477636	06108690	07173729	07882662	08927487
01548206	02873711	04479636	06109690	07178553	07883662	08928487
01552206	02874711	04480636	06110690	07206503	07884665	08929487
01554206	02875711	04481636	06111690	07236287	07885665	08932487
01558206	02879711	04482636	06112714	07253642	07886665	08937487
01562206	02880711	04483636	06149637	07255642	07890665	08938487
01563206	02901702	0486917	06150637	07256642	07891665	08939487
01564206	02902702	04881463	06151653	07257642	07892670	08940487
01565206	03140287	04882463	06153653	07276329	07893666	08941487
01574206	03141287	04883463	06157734	07278334	07894666	08942487
01575206	03163536	04917286	06168366	07280329	07895666	08943487
01584711	03164536	04973375	06171402	07281333	07896666	08944487
01585711	03165536	04975375	06172400	07283329	07897666	08945487
01586711	03166536	04977375	06183628	07284334	07898666	08946487
01589711	03167536	04978375	06184714	07285334	07900666	08989447
01590711	03168536	04984374	06187678	07288329	07957432	09096209
01850696	03169536	05070490	06190678	07291329	07990416	09105670
01851696	03170536	05074490	06193508	07294329	07991416	09127432
01852696	03171536	05087497	06194508	07296329	07992416	09162390
01853696	03173536	05088714	06195654	07300333	07993416	09227487
01854696	03302438	05163497	06196508	07301334	08007674	09228487
01855696	03319500	05174446	06197508	07302329	08016674	09232487
01856696	03321500	05175446	06198654	07303334	08030392	09233487
01857696	03322500	0519717	06199654	07305334	08031392	09234487
01858696	03323500	05251727	06200654	07306329	08042392	09235487
01905693	03341500	05254727	06201654	07316334	08043392	09236487

ÍNDICE DE CÓDIGOS

CÓDIGOS 09237-16592

09237.....487	09957.....485	10436.....500	10913.....220	11302.....232	12667.....693	14822.....652
09238.....487	09958.....670	10437.....500	10914.....220	11303.....232	12668.....693	14858.....280
09239.....487	09959.....670	10438.....500	10927.....220	11304.....232	12669.....693	14868.....84
09240.....487	09960.....670	10439.....734	10929.....220	11305.....232	12671.....693	15063.....589
09241.....487	09965.....670	10444.....638	10930.....220	11306.....232	12672.....693	15070.....525
09244.....485	09970.....485	10467.....476	10944.....670	11307.....232	12673.....693	15076.....250
09247.....485	09971.....670	10487.....735	10959.....730	11308.....234	12674.....693	15160.....552
09491.....670	09972.....485	10556.....338	10983.....220	11335.....234	12675.....693	15161.....552
09503.....670	09973.....485	10557.....338	10984.....220	11336.....234	12676.....693	15163.....552
09543.....485	09974.....485	10558.....338	10985.....220	11337.....234	12677.....693	15372.....250
09544.....485	09975.....485	10559.....338	10986.....220	11338.....234	12678.....693	15393.....284
09545.....485	09976.....485	10560.....338	10988.....221	11339.....234	12679.....693	15437.....691
09546.....485	09977.....485	10561.....338	10989.....221	11340.....234	12680.....693	15438.....691
09547.....485	09978.....485	10562.....338	10991.....221	11341.....234	12701.....440	15510.....695
09549.....485	09979.....485	10563.....338	10992.....221	11342.....234	12859.....729	15513.....695
09550.....485	09980.....485	10653.....674	10993.....221	11343.....234	12941.....666	15515.....695
09552.....485	09981.....416	10662.....666	10994.....221	11344.....234	12953.....666	15516.....695
09606.....348	09984.....482	10691.....374	10995.....221	11345.....234	12955.....666	15517.....695
09607.....348	10003.....496	10698.....735	10996.....221	11346.....231	12958.....666	15518.....695
09608.....348	10022.....213	10701.....558	10997.....221	11347.....710	12963.....666	15519.....695
09609.....348	10025.....206	10702.....558	10999.....221	11348.....710	13028.....723	15520.....695
09610.....348	10087.....451	10704.....674	11000.....221	11349.....710	13111.....707	15521.....695
09613.....638	10118.....239	10706.....690	11001.....221	11350.....710	13201.....729	15522.....695
09631.....312	10189.....496	10707.....690	11002.....221	11351.....251	13257.....642	15523.....695
09633.....312	10190.....661	10713.....674	11003.....221	11352.....251	13258.....642	15524.....695
09635.....312	10191.....661	10717.....674	11004.....221	11353.....251	13267.....640	15525.....695
09647.....485	10194.....661	10718.....674	11005.....221	11354.....251	13284.....543	15526.....695
09648.....485	10195.....661	10721.....674	11011.....221	11355.....251	13285.....543	15529.....695
09650.....482	10196.....661	10722.....674	11012.....221	11356.....251	13286.....547	15530.....695
09651.....482	10251.....248	10733.....705	11013.....221	11357.....251	13301.....262	15532.....695
09660.....665	10286.....17	10734.....661	11032.....221	11409.....476	13304.....289	15533.....695
09662.....390	10318.....687	10735.....661	11033.....221	11430.....250	13319.....224	15535.....695
09731.....482	10342.....660	10736.....710	11034.....221	11431.....250	13329.....642	15536.....695
09747.....482	10343.....670	10737.....353	11035.....221	11435.....527	13441.....308	15537.....695
09748.....482	10344.....670	10738.....353	11036.....221	11443.....422	13442.....308	15541.....695
09749.....482	10345.....670	10739.....734	11037.....221	11444.....422	13443.....308	15723.....452
09750.....482	10346.....670	10740.....246	11043.....222	11446.....422	13487.....525	15724.....452
09751.....482	10347.....670	10741.....246	11044.....222	11447.....730	13515.....525	15725.....452
09752.....482	10348.....670	10742.....407	11046.....222	11448.....76	13516.....525	15726.....453
09753.....482	10349.....670	10743.....288	11047.....222	11449.....400	13517.....525	15727.....453
09754.....482	10350.....660	10744.....669	11048.....222	11450.....363	13520.....525	15795.....213
09755.....482	10351.....670	10745.....669	11049.....222	11450.....368	13545.....670	15796.....213
09756.....482	10352.....670	10746.....16	11050.....222	11459.....666	13569.....670	15797.....213
09757.....482	10353.....735	10747.....16	11051.....223	11470.....248	13571.....670	15798.....213
09758.....482	10354.....735	10748.....16	11052.....223	11582.....670	13574.....670	15799.....213
09759.....482	10355.....735	10749.....16	11053.....225	11640.....707	13578.....17	15800.....213
09769.....481	10356.....735	10750.....16	11054.....225	11641.....707	13651.....235	16070.....695
09770.....481	10357.....695	10751.....487	11055.....225	11642.....707	13706.....707	16074.....685
09771.....481	10358.....695	10752.....414	11056.....225	11686.....17	13776.....694	16164.....695
09772.....481	10359.....384	10754.....414	11057.....225	11707.....723	13777.....694	16207.....725
09775.....663	10360.....384	10755.....414	11058.....225	11831.....715	13778.....694	16215.....589
09776.....663	10363.....384	10882.....206	11059.....229	11853.....716	13779.....694	16216.....691
09777.....663	10364.....384	10891.....207	11060.....229	11859.....503	13780.....694	16279.....695
09778.....663	10381.....384	10892.....207	11061.....229	11888.....503	14093.....476	16344.....670
09779.....663	10382.....384	10893.....207	11284.....229	11904.....640	14129.....705	16418.....410
09804.....479	10383.....384	10894.....207	11285.....229	11905.....640	14309.....250	16445.....251
09860.....479	10384.....384	10895.....207	11286.....229	11920.....695	14310.....250	16447.....251
09861.....479	10386.....384	10896.....207	11287.....229	11921.....695	14344.....693	16450.....662
09862.....479	10387.....384	10897.....207	11288.....229	11931.....728	14374.....704	16451.....662
09863.....479	10388.....384	10898.....207	11289.....229	11932.....728	14507.....691	16452.....662
09864.....479	10389.....384	10899.....219	11290.....229	12074.....503	14509.....691	16453.....662
09881.....670	10391.....241	10901.....219	11291.....229	12218.....503	14533.....467	16454.....662
09922.....648	10394.....420	10902.....219	11292.....229	12224.....370	14534.....467	16455.....662
09923.....209	10417.....241	10904.....219	11293.....229	12352.....288	14535.....467	16463.....716
09944.....670	10419.....241	10905.....219	11294.....229	12353.....288	14536.....467	16464.....715
09945.....670	10420.....241	10906.....219	11295.....229	12354.....288	14537.....467	16484.....447
09947.....670	10422.....636	10907.....219	11296.....229	12356.....288	14652.....17	16494.....453
09949.....670	10423.....241	10908.....220	11297.....232	12362.....536	14653.....17	16497.....392
09952.....670	10424.....241	10909.....220	11298.....232	12363.....536	14719.....17	16498.....392
09953.....670	10425.....241	10910.....220	11299.....232	12479.....17	14733.....503	16500.....392
09954.....670	10434.....709	10911.....220	11300.....232	12591.....670	14804.....390	16523.....560
09956.....485	10435.....305	10912.....220	11301.....232	12620.....17	14822.....557	16592.....560

16593.....560	18599..... 137	20286.....729	21655.....300	22159.....654	22821.....191	23396.....586
16594.....560	18600..... 137	20287.....729	21664.....704	22160.....654	22848.....253	23397.....586
16595.....560	18601..... 137	20336.....415	21669..... 110	22161.....654	22849.....253	23398.....586
16596.....560	18602..... 137	20337.....415	21670..... 110	22162.....654	22854.....218	23399.....586
16597.....560	18603..... 137	20342..... 91	21671..... 110	22221.....663	22855.....218	23400.....586
16616.....375	18605..... 137	20344..... 91	21679.....303	22222.....663	22860.....284	23502.....185
16617.....375	18606..... 137	20347.....457	21760.....503	22223.....663	22861.....284	23593.....299
16636.....389	18607..... 137	20349.....457	21768.....345	22224.....663	22862.....284	23601.....300
16641.....251	18626.....417	20401.....670	21770.....345	22225.....663	22863.....284	23643.....93
16642.....251	18636.....396	20425.....709	21776.....394	22226.....663	22865.....284	23657.....241
16713.....619	18641.....390	20426.....709	21811.....539	22228.....688	22866.....284	23664.....98
16795.....725	18815.....596	20427.....709	21812.....539	22229.....688	22867.....284	23666.....98
16797.....525	18816.....288	20428.....709	21814.....539	22230.....688	22872.....284	23689.....561
16854.....390	18829.....699	20429.....709	21828.....712	22231.....688	22877.....284	23697.....98
16855.....390	18830.....699	20430.....710	21850.....506	22232.....688	22946.....284	23813.....214
16895.....670	18835.....389	20431.....710	21851.....506	22233.....688	22956.....506	23814.....214
16899.....670	19120.....227	20432.....710	21852.....506	22234.....688	22957.....506	23815.....214
16976.....209	19167.....467	20433.....710	21853.....506	22235.....688	22958.....506	23816.....214
17041.....393	19249.....213	20434.....710	21854.....506	22236.....688	22959.....506	23831.....288
17042.....393	19349.....503	20435.....710	21886.....368	22237.....688	22960.....506	23832.....288
17066.....525	19363.....287	20436.....711	21887.....418	22238.....688	22961.....506	23870.....716
17072.....296	19364.....453	20451.....726	21912.....506	22245.....636	23003.....231	23871.....716
17073.....296	19365.....452	20452.....726	21937.....98	22249.....636	23006.....231	23917.....730
17142.....389	19397.....284	20460.....722	22072.....687	22250.....636	23008.....231	23980.....531
17143.....389	19403.....290	20461.....722	22075.....687	22255.....636	23028.....221	24043.....215
17265.....283	19404.....290	20504.....707	22077.....687	22256.....636	23032.....221	24044.....215
17266.....283	19411.....283	20630.....453	22083.....687	22258.....636	23036.....221	24045.....215
17267.....283	19508.....531	20631.....453	22085.....687	22259.....636	23040.....221	24046.....215
17302.....251	19509.....531	20632.....453	22088.....687	22260.....636	23044.....222	24082.....224
17303.....251	19510.....531	20633.....268	22090.....687	22261.....636	23048.....222	24084.....217
17330.....283	19511.....531	20675.....410	22091.....687	22262.....636	23081.....442	24085.....217
17331.....283	19512.....531	20686.....687	22113.....687	22264.....636	23082.....442	24164.....716
17376.....713	19513.....531	20687.....687	22114.....687	22267.....636	23084.....442	24220.....456
17401.....725	19594..... 17	20688.....687	22115.....687	22269.....636	23110.....191	24221.....456
17402.....283	19615.....227	20689.....687	22118.....654	22270.....636	23111.....191	24222.....456
17419.....253	19659.....222	20909.....262	22119.....654	22271.....636	23116.....196	24223.....456
17469.....282	19666.....222	20954.....656	22120.....654	22333.....687	23117.....196	24224.....92
17716.....723	19669.....222	20955.....225	22121.....654	22334.....687	23120.....196	24225.....92
17717.....725	19671.....222	20957.....225	22122.....654	22335.....687	23121.....392	24264.....689
17802.....440	19676.....222	20958.....225	22123.....654	22336.....687	23122.....392	24265.....689
17812.....253	19682.....219	20959.....225	22124.....654	22337.....687	23262.....97	24266.....689
17814.....253	19683.....232	20960.....220	22128.....654	22338.....687	23263.....97	24267.....689
17843.....390	19804.....440	20962.....220	22129.....654	22366.....76	23264.....719	24268.....689
17854.....725	19973.....71	20963.....220	22130.....654	22367.....76	23272.....92	24269.....689
17855.....725	19983.....229	20964.....220	22131.....654	22368.....76	23283.....90	24270.....689
17873.....432	19985.....229	20968.....231	22132.....654	22369.....76	23293.....449	24271.....689
17892.....721	19986.....229	20971.....223	22133.....654	22391.....699	23294.....449	24272.....689
17898.....463	19987.....229	20998.....358	22134.....654	22545.....725	23302.....283	24273.....689
17899.....463	19993.....219	21029.....693	22135.....654	22550.....500	23303.....283	24274.....689
17900.....463	19994.....219	21030.....693	22136.....654	22551.....698	23304.....283	24275.....689
17905.....714	19995.....219	21031.....693	22137.....654	22616.....375	23305.....283	24276.....689
17906.....714	19996.....219	21032.....693	22138.....654	22622.....375	23306.....283	24277.....689
17908.....710	19999.....227	21033.....693	22139.....654	22623.....375	23307.....283	24278.....689
17909.....710	20001.....227	21034.....693	22140.....654	22624.....375	23313.....96	24279.....689
17910.....710	20065.....234	21037.....693	22141.....654	22625.....375	23314.....96	24280.....689
17968.....723	20066.....234	21039.....283	22142.....654	22626.....375	23316.....96	24281.....689
17981.....725	20067.....234	21151.....196	22143.....654	22627.....375	23318.....92	24282.....689
17994.....695	20078.....234	21152.....196	22144.....654	22629.....375	23322.....92	24334.....134
17995.....695	20110.....668	21153.....196	22145.....654	22630.....375	23326.....96	24337.....138
17996.....695	20111.....668	21304.....314	22146.....654	22638.....375	23332.....89	24338.....138
17999.....695	20112.....668	21305.....314	22147.....654	22738.....392	23340.....552	24339.....138
18001.....695	20113.....668	21306.....314	22148.....654	22739.....392	23342.....89	24340.....138
18002.....369	20114.....668	21318.....722	22149.....654	22740.....392	23366.....276	24341.....138
18022.....712	20115.....668	21319.....722	22150.....654	22762.....346	23372.....217	24342.....138
18100.....662	20116.....668	21325.....264	22151.....654	22763.....346	23373.....217	24344.....138
18103.....288	20117.....668	21327.....264	22152.....654	22764.....346	23374.....217	24448.....729
18120.....200	20118.....668	21328.....264	22153.....654	22765.....346	23375.....217	24462.....463
18145.....389	20119.....668	21359.....459	22154.....654	22766.....346	23391.....586	24463.....463
18149.....503	20120.....668	21436.....233	22155.....654	22767.....346	23392.....586	24464.....463
18351.....12	20121.....658	21437.....233	22156.....654	22768.....346	23393.....586	24465.....463
18451.....675	20134.....178	21639.....658	22157.....654	22769.....346	23394.....586	24466.....396
18520.....390	20284.....729	21642.....284	22158.....654	22820.....191	23395.....586	24497.....297

ÍNDICE DE CÓDIGOS

CÓDIGOS 24498-29107

24498..... 297	25244..... 205	25874..... 597	26514..... 440	27171..... 329	28173..... 368	28574..... 128
24563..... 567	25245..... 205	25874..... 598	26515..... 440	27221..... 283	28174..... 369	28575..... 128
24564..... 567	25247..... 205	25929..... 296	26531..... 691	27223..... 295	28177..... 357	28576..... 128
24565..... 567	25248..... 205	25930..... 296	26532..... 691	27266..... 455	28178..... 357	28577..... 128
24566..... 567	25249..... 205	25931..... 296	26533..... 691	27269..... 640	28179..... 357	28578..... 128
24567..... 567	25250..... 205	25932..... 296	26534..... 691	27299..... 472	28180..... 357	28579..... 128
24568..... 567	25265..... 217	25933..... 290	26535..... 691	27300..... 472	28189..... 373	28580..... 128
24571..... 589	25278..... 197	25934..... 290	26536..... 691	27301..... 472	28190..... 373	28581..... 128
24573..... 691	25279..... 197	25935..... 298	26588..... 560	27302..... 472	28191..... 373	28583..... 128
24574..... 691	25280..... 197	25938..... 638	26610..... 543	27398..... 443	28224..... 522	28584..... 128
24575..... 691	25281..... 197	25939..... 468	26611..... 543	27399..... 443	28226..... 522	28585..... 128
24576..... 691	25282..... 198	25940..... 468	26677..... 251	27400..... 442	28228..... 527	28586..... 128
24577..... 691	25283..... 197	25941..... 468	26678..... 520	27401..... 442	28229..... 527	28587..... 128
24578..... 691	25284..... 197	25942..... 468	26679..... 520	27402..... 442	28231..... 526	28589..... 128
24579..... 691	25285..... 197	25943..... 468	26687..... 525	27423..... 428	28233..... 516	28591..... 128
24580..... 691	25286..... 197	25944..... 466	26698..... 43	27424..... 428	28234..... 516	28601..... 468
24581..... 691	25287..... 198	25945..... 466	26699..... 43	27425..... 428	28236..... 516	28603..... 469
24582..... 691	25288..... 197	25946..... 469	26783..... 125	27426..... 428	28237..... 516	28604..... 469
24583..... 691	25289..... 197	25947..... 469	26784..... 125	27427..... 427	28238..... 516	28664..... 286
24634..... 427	25290..... 197	25948..... 469	26805..... 138	27435..... 726	28239..... 693	28666..... 518
24635..... 427	25291..... 197	26006..... 345	26807..... 138	27436..... 728	28240..... 515	28724..... 451
24636..... 427	25292..... 198	26007..... 345	26808..... 138	27437..... 725	28241..... 515	28725..... 451
24637..... 427	25293..... 197	26008..... 345	26809..... 138	27522..... 540	28242..... 521	28726..... 452
24640..... 100	25294..... 197	26010..... 511	26810..... 138	27523..... 540	28243..... 516	28727..... 453
24675..... 188	25295..... 197	26011..... 511	26812..... 138	27524..... 540	28246..... 522	28728..... 453
24696..... 100	25296..... 197	26012..... 511	26813..... 138	27525..... 540	28247..... 522	28729..... 453
24965..... 100	25297..... 198	26013..... 511	26814..... 138	27596..... 640	28249..... 522	28730..... 560
24967..... 254	25330..... 100	26014..... 511	26815..... 138	27598..... 640	28250..... 522	28731..... 304
24969..... 254	25376..... 40	26015..... 511	26817..... 138	27600..... 640	28251..... 522	28732..... 454
24978..... 275	25377..... 40	26016..... 511	26819..... 138	27601..... 640	28253..... 522	28733..... 454
25067..... 196	25381..... 100	26017..... 511	26820..... 138	27603..... 640	28255..... 522	28734..... 84
25068..... 196	25470..... 638	26018..... 511	26821..... 138	27604..... 640	28258..... 522	28735..... 560
25069..... 196	25484..... 654	26019..... 511	26823..... 138	27606..... 640	28294..... 522	28737..... 453
25070..... 196	25485..... 655	26101..... 282	26855..... 663	27609..... 640	28297..... 692	28837..... 641
25071..... 196	25510..... 422	26147..... 255	26856..... 525	27610..... 640	28298..... 692	28838..... 641
25123..... 670	25511..... 422	26148..... 462	26857..... 525	27611..... 640	28299..... 692	28839..... 641
25124..... 670	25512..... 423	26149..... 295	26860..... 525	27616..... 640	28300..... 692	28840..... 641
25126..... 670	25513..... 423	26150..... 294	26861..... 525	27689..... 98	28301..... 692	28841..... 641
25128..... 670	25514..... 438	26151..... 254	26882..... 35	27716..... 53	28302..... 692	28842..... 641
25129..... 670	25515..... 441	26152..... 254	26883..... 35	27716..... 344	28303..... 692	28843..... 657
25130..... 670	25516..... 442	26153..... 254	26884..... 35	27732..... 51	28304..... 692	28844..... 657
25131..... 670	25517..... 443	26154..... 254	26900..... 232	27748..... 455	28306..... 692	28845..... 657
25132..... 670	25518..... 443	26220..... 539	26901..... 232	27795..... 526	28307..... 692	28846..... 657
25133..... 670	25519..... 444	26352..... 542	26905..... 247	27847..... 231	28308..... 522	28847..... 717
25134..... 670	25520..... 444	26353..... 542	26906..... 247	27848..... 231	28309..... 692	28866..... 128
25149..... 281	25588..... 224	26354..... 542	26907..... 247	27849..... 231	28310..... 692	28914..... 504
25150..... 281	25589..... 224	26355..... 542	26960..... 520	27850..... 231	28311..... 692	28915..... 504
25151..... 281	25612..... 220	26356..... 547	26961..... 520	27871..... 524	28313..... 692	28916..... 505
25152..... 281	25621..... 219	26357..... 548	26962..... 440	27993..... 721	28314..... 692	28917..... 505
25153..... 523	25623..... 219	26360..... 538	26965..... 692	28009..... 407	28316..... 516	28918..... 505
25182..... 263	25624..... 219	26361..... 538	26992..... 398	28010..... 407	28322..... 707	28919..... 505
25192..... 561	25626..... 207	26362..... 542	27023..... 283	28011..... 407	28323..... 707	28920..... 505
25194..... 561	25627..... 207	26363..... 542	27024..... 283	28034..... 410	28348..... 727	28921..... 505
25201..... 409	25680..... 530	26364..... 542	27025..... 283	28037..... 418	28349..... 727	28927..... 504
25202..... 530	25681..... 530	26365..... 542	27026..... 283	28043..... 695	28350..... 693	28928..... 505
25203..... 530	25682..... 530	26366..... 539	27027..... 283	28044..... 695	28481..... 678	28933..... 505
25204..... 530	25683..... 530	26367..... 539	27028..... 283	28045..... 695	28507..... 358	28980..... 229
25205..... 530	25684..... 530	26368..... 539	27149..... 216	28050..... 695	28514..... 632	28981..... 229
25206..... 530	25685..... 530	26421..... 217	27150..... 216	28051..... 695	28515..... 645	28982..... 229
25207..... 530	25687..... 530	26422..... 217	27151..... 216	28066..... 303	28517..... 632	28983..... 229
25208..... 530	25688..... 530	26423..... 217	27152..... 216	28067..... 418	28518..... 645	29024..... 241
25209..... 530	25705..... 636	26437..... 241	27153..... 216	28076..... 302	28557..... 128	29025..... 241
25210..... 530	25707..... 636	26438..... 241	27154..... 216	28077..... 302	28559..... 128	29026..... 241
25211..... 530	25806..... 188	26447..... 558	27155..... 216	28078..... 302	28560..... 128	29027..... 241
25212..... 530	25813..... 693	26448..... 558	27156..... 216	28079..... 302	28561..... 128	29028..... 241
25213..... 530	25815..... 598	26450..... 185	27162..... 329	28081..... 302	28563..... 128	29035..... 707
25214..... 530	25824..... 329	26451..... 185	27163..... 329	28099..... 302	28564..... 128	29039..... 303
25215..... 530	25826..... 280	26466..... 169	27164..... 329	28100..... 302	28565..... 128	29040..... 303
25216..... 530	25827..... 281	26470..... 166	27165..... 329	28101..... 302	28566..... 128	29104..... 501
25217..... 530	25828..... 714	26476..... 530	27166..... 329	28102..... 302	28567..... 128	29105..... 501
25218..... 530	25837..... 345	26477..... 702	27167..... 329	28155..... 508	28569..... 128	29106..... 501
25219..... 530	25838..... 636	26513..... 440	27168..... 329	28172..... 510	28570..... 128	29107..... 501

29108..... 501	29688..... 361	31621.....268	31968..... 101	32613.....686	33819.....526	35040.....233
29109..... 501	29690.....709	31622.....268	31969..... 101	32614.....686	33841.....230	35041.....233
29110..... 479	29700.....711	31623..... 214	32000..... 411	32644..... 275	33867.....131	35042.....233
29111..... 479	29702..... 691	31624..... 214	32006..... 61	32645..... 275	33868.....131	35043.....233
29112..... 479	29703..... 691	31625..... 214	32010..... 721	32646..... 275	33869.....131	35049.....233
29113..... 479	29704..... 691	31626..... 214	32011..... 721	32647..... 275	33870.....131	35050.....233
29114..... 479	29705..... 691	31627..... 214	32012..... 721	32648..... 275	33872.....131	35051.....233
29115..... 479	29706..... 691	31628..... 214	32013..... 721	32649..... 275	33873.....131	35052.....233
29130.....469	29707..... 691	31629..... 214	32014..... 721	32650..... 275	33940.....328	35054.....233
29131.....469	29745..... 132	31630..... 214	32015..... 720	32701..... 233	33941.....328	35055.....233
29132.....469	29962.....283	31631.....422	32016..... 720	32702..... 233	33943.....645	35058.....233
29133.....469	31047.....692	31632.....422	32017..... 720	32703..... 233	33944.....645	35064.....270
29156.....338	31048.....692	31633.....423	32018..... 722	32704..... 233	33948.....632	35065.....270
29157.....338	31050.....692	31634.....423	32019..... 722	32705..... 233	33953.....274	35082.....694
29158.....338	31051.....692	31635.....441	32020..... 722	32706..... 233	34203.....415	35083.....694
29159.....338	31166.....409	31636.....441	32021..... 722	32709..... 236	34206.....407	35084.....694
29244.....520	31167.....409	31637.....442	32030..... 61	32710..... 234	34207.....470	35085.....694
29245.....520	31168.....409	31638.....442	32031..... 61	32764.....523	34208.....468	35086.....694
29300.....225	31196.....218	31644.....179	32038.....440	32780.....275	34210.....469	35087.....694
29307.....219	31197.....218	31678.....520	32053.....190	32786.....274	34220.....417	35088.....317
29308.....219	31202.....557	31679.....520	32054.....190	32795.....273	34221.....360	35089.....503
29309.....219	31202.....652	31680.....520	32055.....190	32798.....273	34222.....360	35090.....503
29310.....219	31218.....402	31728.....105	32056.....190	32827.....219	34223.....370	35091.....503
29316.....219	31219.....402	31729.....105	32057.....190	32828.....219	34224.....370	35096.....263
29321.....232	31220.....402	31730.....105	32058.....190	32830.....219	34225.....370	35097.....263
29322.....232	31223.....400	31731.....106	32059.....190	32837.....229	34238.....85	35438.....530
29323.....232	31224.....410	31732.....106	32060.....190	32838.....229	34239.....85	35442.....530
29324.....232	31227.....630	31733.....106	32061.....190	32839.....229	34240.....85	35486.....535
29379.....472	31228.....630	31738.....296	32062.....190	32840.....229	34241.....85	35487.....535
29380.....475	31234.....398	31748.....167	32063.....190	32842.....229	34242.....85	35488.....535
29386.....470	31235.....81	31781.....270	32064.....190	32843.....229	34243.....85	35489.....535
29390.....470	31236.....81	31782.....270	32071.....189	32844.....229	34245.....628	35490.....535
29391.....470	31237.....81	31785.....195	32072.....189	32848.....229	34246.....628	35491.....535
29392.....475	31238.....81	31788.....252	32073.....189	32849.....229	34247.....628	35492.....535
29396.....470	31252.....394	31820.....225	32074.....189	32850.....229	34249.....628	35493.....535
29397.....475	31287.....254	31821.....226	32075.....189	32857.....230	34291.....518	35494.....535
29398.....474	31291.....254	31822.....226	32076.....189	32861.....227	34379.....530	35495.....535
29404.....474	31310.....225	31905.....527	32186.....502	32862.....227	34380.....530	35496.....535
29414.....466	31312.....225	31907.....527	32192.....189	32953.....375	34405.....329	35497.....535
29415.....466	31319.....207	31909.....527	32373.....273	32955.....40	34406.....329	35498.....535
29416.....298	31320.....208	31911.....527	32377.....99	33187.....415	34407.....329	35499.....535
29423.....299	31321.....208	31913.....508	32378.....99	33188.....206	34408.....329	35500.....535
29424.....298	31322.....208	31914.....508	32379.....99	33190.....206	34534.....370	35501.....535
29425.....298	31323.....208	31915.....508	32383.....502	33191.....206	34579.....244	35502.....535
29427.....289	31324.....208	31916.....508	32384.....502	33192.....206	34580.....244	35503.....535
29428.....298	31325.....208	31917.....508	32385.....502	33284.....215	34581.....244	35504.....535
29430.....409	31326.....208	31918.....508	32399.....476	33285.....215	34582.....244	35505.....535
29431.....300	31327.....208	31919.....508	32403.....476	33286.....215	34613.....292	35506.....535
29432.....293	31370.....273	31920.....508	32444.....520	33288.....728	34698.....10	35507.....535
29433.....410	31378.....273	31921.....508	32445.....520	33301.....508	34700.....11	35509.....535
29474.....71	31379.....273	31922.....508	32446.....520	33303.....508	34788.....308	35510.....535
29591.....515	31541.....284	31923.....509	32447.....315	33305.....508	34801.....79	35511.....535
29613.....462	31570.....725	31924.....509	32448.....315	33307.....509	34803.....80	35516.....96
29614.....462	31571.....725	31925.....509	32449.....315	33308.....509	34806.....79	35517.....96
29615.....92	31573.....418	31927.....509	32457.....500	33309.....509	34809.....80	35518.....249
29616.....92	31584.....324	31928.....508	32458.....500	33648.....110	34810.....87	35520.....249
29620.....459	31585.....324	31929.....509	32540.....729	33649.....110	34811.....78	35525.....456
29621.....462	31586.....324	31931.....509	32576.....212	33650.....110	34878.....72	35530.....317
29622.....462	31587.....324	31932.....510	32577.....212	33651.....110	34886.....168	35534.....717
29623.....92	31588.....324	31933.....510	32578.....212	33652.....110	34903.....460	35535.....418
29624.....92	31589.....324	31934.....510	32579.....212	33654.....180	34920.....231	35605.....657
29625.....263	31590.....324	31936.....510	32580.....212	33667.....540	34934.....229	35606.....638
29626.....263	31591.....324	31937.....509	32582.....209	33668.....540	34939.....390	35607.....638
29627.....265	31592.....324	31938.....510	32583.....209	33669.....543	34940.....390	35636.....525
29628.....265	31593.....324	31939.....510	32584.....210	33670.....543	34971.....532	35637.....525
29629.....91	31598.....348	31940.....510	32585.....210	33671.....543	34975.....211	35638.....525
29657.....370	31600.....348	31942.....510	32587.....210	33672.....543	34976.....211	35639.....525
29663.....218	31601.....348	31943.....510	32588.....210	33673.....543	34985.....237	35640.....100
29664.....218	31614.....523	31944.....510	32589.....210	33674.....543	35015.....250	35739.....274
29665.....218	31618.....454	31945.....510	32594.....308	33681.....538	35037.....233	35741.....642
29667.....254	31619.....454	31964.....524	32595.....308	33814.....525	35038.....233	35742.....642
29686.....361	31620.....268	31967.....101	32596.....308	33817.....526	35039.....233	35744.....688

ÍNDICE DE CÓDIGOS

CÓDIGOS 35745-43336

35745689	36137 719	36438.....82	37501503	37882 301	38890.....79	42847.....131
35746689	36138 719	36455.....82	37510 213	37883299	38893.....79	42856..... 189
35747689	36140 719	3645982	3754643	3794588	38919645	42931553
35748689	36141 719	36470.....287	37582229	3794887	39123668	42932553
35749689	36142 719	36473 400	37583229	3794987	39124668	42976450
35750689	36143 719	36474 400	37595207	3795280	39143297	42979234
35809526	36144 719	36475 400	37596207	3795380	39144297	42980234
35814350	36149 71	36476 400	37597 13	3795480	39149290	42982234
35815350	36156 449	36499285	3760185	3795670	39150290	42986.....535
35816350	36157 449	36505.....599	3760285	37957160	39153290	43009680
35817350	36159 604	36505.....600	3760385	37958160	39154290	43010.....680
35818350	36164599	36541 619	3760485	37968178	39155289	43012680
35819350	36165589	36542 619	37605455	37969168	39157292	43013676
35821374	36167635	36543 619	37606455	37971.....166	39158301	43014.....676
35822374	36169635	36544290	37607455	37977468	39182111	43015676
35830696	36177259	36554181	37608455	37978467	39188349	43016676
35831696	36178259	36596137	37609455	37979467	39200.....43	43017676
35832696	36179259	36597138	37636688	37980468	39206.....3	43018676
35833696	36180259	36598138	37637688	37981468	39210367	43019676
35835696	36181259	36601.....131	37638688	37982467	39218446	43020676
35906128	36182259	36602.....131	37639688	37995452	39221447	43021676
35907128	36183259	36603.....131	37641688	38008283	39264.....349	43022676
35987230	36184259	3671982	37642688	38009283	39265349	43023676
35989230	36185259	36725617	37643688	38010283	39266349	43024676
35990230	36186259	36865581	37644688	38011283	39292503	43025676
35994230	36187259	36870282	37645688	38012283	39334472	43026676
35995230	36188259	36895499	37646688	38013283	39335472	43027676
35996230	36189259	36896499	37647688	38014313	39346426	43028676
36070282	36210407	36897499	37648688	38015313	39359185	43029676
36071688	36211407	36898499	37649688	38016313	39374449	43030676
36072688	36212407	36899499	37650688	38017317	39816503	43035683
36073688	36215358	36900499	37652691	38018392	39817503	43039682
36074688	36218523	36901499	37653455	38056188	39836200	43040682
36075688	36222557	37233398	37654455	38092315	39844355	43078337
36076688	36223557	37237131	37655455	38093315	39864334	43079337
36077688	36224557	37238131	37656455	38127364	39865334	43080337
36078688	36225557	37239131	37657455	38131400	39866334	43155694
36079688	36226557	37240131	37658455	38148474	39867334	4321081
36080688	36227557	37241131	37659455	38149474	39868333	4321181
36081688	36228557	37242131	37660455	38152523	39869333	4321281
36082688	36229557	37243131	37661455	38153523	39870333	4321381
36088287	36230557	37244131	37663455	38155525	39872233	4321481
36089287	36231557	37322188	37665688	38157525	39874233	4321581
36090287	36232557	37331691	37671730	38159525	3992389	43247717
36091287	36233557	37332691	37672730	38160525	3992489	43248631
36092287	36234557	37336197	37677128	38179547	39925461	43249631
3609591	36235557	37337197	37681105	38180547	39926461	43261636
3609989	36236557	37338197	37682255	38181547	3993489	43263356
36101499	36239398	37339197	37683255	38182547	3993589	43264373
36102499	3628498	37340197	37684253	38183547	39937461	43265375
36103499	36293276	37341197	37686253	38184538	39938461	43274677
36105499	3633787	37342197	37687238	38185538	39939461	43276422
36107499	3633888	37343197	37688267	38188729	39940461	43277426
36109499	3634088	37344197	37694290	38202727	39943461	43278423
36119270	36354635	37345197	37695290	38203727	3994489	43280442
36120223	36355635	37346197	37696582	38205629	3994589	43281442
36120223	36356647	37347197	37711189	38208658	39955466	43295337
36121270	36358638	37348197	37712189	38209706	41021367	43296337
36122271	36373613	37349197	37713188	3826371	41052308	43298337
36123224	3638310	37350197	37714188	38268191	41077417	43301337
36124224	36390283	37351197	37736395	38269191	42722178	43302337
36125223	36391283	37352197	37741188	38270191	42783247	43303337
36126223	36392283	37353197	37743188	38271191	42810247	43305415
36127223	36393283	37354197	37745188	38272191	42811247	43306415
3613095	3640858	37355197	37746188	38279548	42812247	43308466
36130621	3640958	37356197	37747188	38280550	42813247	43309466
3613295	3641058	37357197	37748188	38492686	42814247	43310466
36132621	3641158	37358197	37749693	38493686	42815247	43311466
3613394	3641258	37359197	37750693	38660179	42820275	43312466
36133621	3641358	37496499	37751693	3866373	42839131	43313466
36134567	3643682	37497499	37789138	38664181	42841131	43329715
36136719	3643782	37498499	37881300	38847233	42843131	43336180

43340 167	43605264	4420859	45106311	45284369	46172240	48375696
43345 398	43648 275	4421159	45107311	45285369	46174240	48376696
43347 538	43668 309	4421459	45108311	45286369	46175240	48377696
43357 689	43669 309	44274 17	45112311	45287369	46177240	48380 370
43358 689	43715 362	44275 17	45114311	45288 652	46510286	48381369
43359 689	43731 531	44276 17	45125 371	45289 637	46513286	48382369
43360 689	43732 531	44277 17	45126 371	45341 297	46516286	48383 373
43361 689	43733 531	44278 17	45127 371	45343 297	46629 292	48392 105
43362 689	43734 531	44279 17	45128 371	45638 50	46666286	48394500
43363 689	43735 531	44280 17	45135 372	45804589	46668286	48395500
43364 689	43736 531	44281 17	45136 372	45821 371	46669286	48396500
43365 689	43737 531	44290 125	45137 372	45822 371	46693 80	48397500
43366 689	43738 531	44291 125	45138 372	45823 371	46699 421	48472497
43368 686	43744 709	44292 125	45139 372	45824 371	46701 441	48480 497
43369 711	43749 646	44293 125	45140 371	45825 371	46718 86	48484 185
43370 711	43750 704	44294 125	45141 371	45850 322	46719 249	48591 637
43371 711	4380011	44295 125	45158396	45868340	46720249	48597 678
43372 711	43814 13	44298 125	45165 367	45869340	46721249	48614320
43373 711	43815 13	44300 138	45166 367	45870340	46723258	48615320
43374 711	43816 13	44317560	45167 331	45871340	46724258	48616320
43375 711	43817 13	44321 292	45168 331	45872340	46725258	48617320
43376 711	43818 13	44322 292	45169 331	45873340	46728 93	48618320
43377 711	43819 13	44323 299	45170 331	45874340	46731 93	48619320
43378 711	43827 17	44324 299	45171331	45875331	4673690	48620320
43379 709	43828 17	44325309	45172 331	45876331	46745 317	48621320
43380 709	43829 17	44326309	45173 331	45877 331	46753 370	48624 678
43408 324	43830 17	44327309	45174 331	45878 331	46765 476	48638 678
43409 323	43831 17	44328309	45175 332	45879332	46770 472	48640 679
43466 692	43832 17	44329396	45176 332	45880 332	46771 472	48641 679
43467 692	43845 60	44401 728	45177 332	45881332	46772 472	48644 679
43468 692	43848 71	44402 728	45178 332	45882337	46776 474	48645 679
43469 692	43865 168	44410725	45183340	45883 337	46794394	48646 679
43470 692	43866 181	44411725	45184340	45884 337	46814 531	48648 679
43471 692	43901 180	44414724	45185340	45890 372	46815 531	48650 679
43472 692	43902 178	44441 460	45186340	45906 558	46816 522	48652 679
43473 692	44035 125	44456 138	45196340	45907 558	46827599	48654 679
43474 692	44036 125	44457 138	45197340	45955 372	46834 615	48655 679
43475 692	44037 125	44459 138	45198340	45956 372	46874 138	48656 679
43476 692	44038 125	44463 138	45199340	45957 372	46875 138	48657 85
43477 692	44039 125	44464 138	45200340	45958 372	46876 138	48658 85
43478 692	44040 125	44466 138	45201 344	45966 372	46877 138	48660 710
43479 692	44041 125	44471 138	45202 344	45968 319	47176354	48738 344
43481 692	44042 125	44572 521	45203 344	45969 319	47201 68	48739 344
43482 692	44043 125	44573 521	45204 344	45970 319	47202 67	48740 344
43483 692	44044 125	45061 319	45205 344	45979 344	47234 50	48741 344
43484 692	44045 125	45062 319	45206 344	45980 344	47236 332	48742 344
43485 692	44046 125	45063 319	45207 344	45981 344	47237 332	48743 344
43517 139	44047 125	45064 319	45208 344	45982 344	47238 332	48744 344
43518 139	44048 125	45065 319	45209 344	45983 344	47336 72	48745 344
43520 250	44049 125	45067320	45210 344	45984 344	47339 185	48750526
43521 250	44051 125	45069 320	45211 344	45985 344	47383 401	48751526
43522 249	44052 125	45071 320	45212 344	45986 344	47384 401	48753705
43523 96	44053 125	45073 320	45213 344	45987330	47386 401	48754705
43540 79	44054 125	45074 320	45214 344	45987 644	47426 334	48755705
43541 79	44057 125	45075 320	45215 344	45988330	47431234	48756705
43542 99	44063 125	45076 320	45219349	45988 644	47453646	48757705
43543 99	44064 125	45077 320	45220349	45989330	47455646	48758705
43544 99	44065 125	45081 319	45221349	45989 644	47460 681	48759705
43545 99	44067 125	45082 319	45222349	45990 330	47476704	48760705
43547 99	44068 125	45083 319	45223349	45990 644	47477 375	48761705
43581 257	44069 125	45084 319	45224349	45991330	47479 712	48762705
43582 257	44070 125	45085 319	45226332	45991 644	47481 49	48763705
43588 257	44071 125	45088 319	45227332	45992330	47481456	48768520
43589 257	44072 125	45089 319	45228332	45992 644	47487423	48805203
43595264	44074 125	45090 319	45236349	45993330	48164 53	48820 670
43597264	44076 125	45099 319	45237349	45993 644	48164 344	48821 671
43598264	44077 125	45100 319	45238349	45994343	48181 727	48824469
43599264	44078 125	45101 319	45239349	46102 107	48182 727	48830283
43600264	44079 125	45102 319	45240349	46103 107	48187 725	48831283
43601264	44082 125	45103 319	45279398	46164 718	48188 726	48840709
43603264	44084 125	45104 319	45280398	46169 105	48373696	48841709
43604264	44088131	45105311	45283369	46170 105	48374696	48842 421

ÍNDICE DE CÓDIGOS

CÓDIGOS 48882-54803

48882 281	49501.....645	51919.....668	52391 449	53811.....220	54491.....511	54720.....554
49043 632	49507..... 297	51920668	52392 449	53813220	54492.....511	54721554
49126 36	49508 297	51921.....668	52394..... 501	53814 220	54494511	54722554
49127 36	49509 301	51922668	52395203	53815 220	54495511	54723554
49129 279	49518 172	51923668	52397 501	53817 220	54496511	54724554
49130280	49710 391	51924668	52401 374	53818 220	54497.....511	54726554
49131280	49752 501	51925668	52673296	53819 220	54498511	54737 104
49172 374	49753 189	51926668	52674296	53881 671	54499511	54738 104
49174 373	49755 618	51927668	52675296	53882..... 671	54500511	54739 104
49176462	49760..... 618	51928668	52676296	53883..... 671	54501.....511	54740 104
49177462	49761 581	51929668	52691 678	53896.....698	54502.....511	54741 104
49178356	49762 581	51930668	52692 678	53899..... 270	54503.....511	54743 693
49180 631	49778 169	51931.....668	52699 233	53900..... 527	54504511	54744 693
49181 647	49783..... 416	51932662	52700 233	53905.....362	54506511	54745 693
49182 631	49784..... 416	51933655	52701 233	54308304	54507511	54746 693
49202..... 691	49939.....84	51934655	52702 233	54309.....304	54508511	54747 693
49205..... 324	4994084	51935655	52704432	54310304	54509511	54748 693
49206..... 324	49941.....84	51943647	52705 501	54311304	54511511	54749 693
49207..... 324	4994284	51950648	52729311	54312304	54512511	54750 693
49208..... 324	49962..... 110	51951.....648	52730311	54313304	54513511	54751 693
49209..... 324	49963 110	51964 301	52731311	54314304	54540 195	54752 693
49210 324	50035.....11	52000.....678	52732 317	54315304	54544311	54753 693
49211 324	50044592	52073 106	52739396	54316304	54545.....311	54754 693
49212 324	50058595	52090729	52740634	54317304	54546311	54755 693
49213 324	50060595	52091729	52741.....356	54318304	54547.....311	54756 693
49214 324	50061.....595	52092.....729	52743 12	54319304	54548311	54757 693
49215 324	50062.....595	52096.....729	5274725	54320.....304	54549311	54758 693
49216 324	50063.....595	52099.....729	52748 31	54321304	54635..... 106	54759 693
49217 324	50067.....595	52100729	52771..... 276	54322.....304	54636..... 106	54760 693
49218 324	50140717	52101.....729	52773 275	54323.....304	54637 106	54761 693
49219 324	50315527	52102729	52777 92	54324.....304	54638..... 106	54762 693
49220..... 324	50332..... 521	52103729	5277998	54325.....304	54643360	54763 693
49223..... 323	50334.....685	52105 221	5278096	54326.....304	54650 657	54764 693
49224..... 323	50335.....686	52106 221	52781 531	54327304	54651 657	54765 693
49225..... 323	50336.....685	52108 221	52787645	54328.....304	54652..... 657	54766 693
49226..... 323	50337724	52109 221	52806..... 87	54329.....304	54653..... 657	54767 693
49227 323	50338.....724	52110..... 221	52826360	54330.....305	54654 657	54768 693
49228 323	50341.....698	52112..... 221	52827361	54331.....305	54655 657	54769 693
49229 323	50353.....492	52155394	52828361	54332.....305	54656 657	54770 693
49230..... 323	50354.....492	52161.....497	52832361	54333.....305	54657 657	54771 693
49231 323	50355.....492	52192629	52833364	54334305	54658..... 657	54772 693
49232 323	50356.....492	52193629	52834364	54335305	54659..... 657	54773 693
49233 323	50357492	52194633	52883294	54336.....305	54660 657	54774 693
49234 323	50374 410	52195633	52888..... 134	54337305	54661..... 657	54775 693
49235..... 323	50376329	52198497	52889..... 135	54389..... 720	54662..... 657	54776 693
49236..... 323	50377329	52199497	52912 73	54410 716	54663..... 657	54777 693
49237 323	50381.....225	52209641	52920130	54411496	54664 657	54778 693
49238..... 323	50390.....229	52210641	52922462	54412496	54665 657	54779 693
49239..... 323	50391.....229	52211.....641	52974330	54413496	54666 657	54780 693
49240..... 323	50392.....229	52212641	52975330	54414496	54667 657	54781 693
49241 323	51710.....496	52213641	53161..... 410	54415496	54668 657	54782 693
49242..... 323	51711496	52214641	53163 522	54416496	54669 657	54783 693
49279524	51712 221	52215666	53164 522	54428 220	54670 657	54784 693
49281729	51713 221	52244..... 69	53169 51	54429 220	54671 657	54785 693
49282729	51715 221	52253 222	53173 51	54430 220	54672 657	54786 693
49290..... 629	51716 221	52254 222	53177363	54431..... 220	54673 657	54787 693
49291 629	51717 221	52255 222	53177368	54432..... 220	54674300	54788 693
49299..... 256	51719 221	52313420	53224246	54433 220	54676689	54789 693
49300 256	51720 221	52314432	53225246	54434 220	54677 195	54790 693
49301 256	51721 221	52315422	53226246	54463692	54678 195	54791 693
49303..... 258	51723..... 221	52370 640	53227246	54478.....511	54679 195	54792 693
49304 258	51783 446	52371 640	53228246	54479.....511	54681356	54793 693
49305 258	51867685	52374 443	53229246	54480511	54704.....703	54794 693
49329..... 318	51871.....450	52375 443	53479320	54482511	54705.....703	54795 693
49330..... 317	51886 715	52379427	53480320	54483511	54706.....703	54796 693
49331396	51887 715	52380.....427	53481320	54484511	54709.....703	54797 693
49352..... 36	51891.....361	52382427	53482320	54485511	54710702	54798 693
49353..... 36	51897696	52383272	53805220	54486511	54711.....703	54799 693
49369.....492	51898696	52387448	53806220	54487511	54715554	54800 693
49378693	51900318	52388448	53807220	54488511	54716554	54801 693
49379728	51902233	52389448	53809220	54489511	54718554	54802 693
49500645	51903470	52390..... 449	53810220	54490511	54719554	54803 693

54804.....693	57227.....671	58288.....660	58660.....689	59119.....242	59415.....284	59927.....619
54947.....357	57228.....671	58289.....660	58661.....689	59120.....242	59418.....284	59928.....619
54950.....357	57229.....677	58290.....660	58662.....689	59121.....242	59420.....284	59929.....619
54951.....357	57230.....677	58291.....661	58663.....689	59122.....242	59422.....284	59930.....619
54952.....354	57231.....677	58292.....661	58664.....689	59123.....242	59427.....229	59931.....619
54953.....357	57232.....677	58293.....661	58665.....689	59127.....242	59428.....271	59932.....619
54954.....354	57233.....677	58294.....661	58666.....691	59128.....283	59430.....303	59933.....619
54979.....360	57235.....676	58295.....661	58667.....691	59129.....283	59431.....303	59934.....619
54984.....24	57236.....676	58296.....661	58668.....691	59130.....283	59432.....303	59935.....619
54985.....26	57237.....676	58298.....503	58669.....691	59131.....283	59434.....602	59936.....619
54986.....27	57238.....676	58299.....503	58670.....691	59132.....283	59435.....331	59937.....616
54988.....20	57239.....676	58300.....503	58671.....691	59135.....283	59445.....567	59943.....589
54989.....24	57240.....676	58301.....503	58672.....691	59136.....283	59447.....567	59944.....590
54990.....25	57241.....676	58302.....503	58673.....691	59137.....283	59518.....312	59946.....588
54994.....656	57243.....676	58303.....503	58674.....691	59138.....283	59519.....312	59947.....588
54998.....516	57244.....676	58308.....366	58675.....691	59139.....283	59520.....312	59958.....605
54999.....516	57245.....676	58339.....531	58676.....689	59140.....283	59521.....312	59960.....608
57036.....135	57251.....683	58346.....11	58677.....689	59144.....283	59523.....312	59961.....608
57041.....69	57253.....683	58365.....410	58678.....689	59145.....283	59524.....312	59962.....608
57044.....544	57254.....683	58450.....309	58683.....595	59187.....591	59525.....312	59963.....608
57052.....499	57255.....682	58467.....328	58689.....401	59188.....591	59529.....592	59972.....617
57066.....45	57256.....680	58468.....328	58690.....401	59189.....591	59530.....592	59974.....608
57071.....640	57259.....680	58477.....631	58691.....400	59190.....591	59531.....592	59977.....608
57100.....416	57260.....680	58497.....341	58692.....401	59193.....667	59545.....601	59978.....615
57118.....38	57265.....674	58498.....341	58693.....412	59194.....667	59545.....602	59980.....611
57119.....32	57278.....678	58499.....341	58694.....414	59195.....667	59546.....601	59981.....611
57122.....31	57279.....678	58500.....341	58695.....406	59196.....667	59546.....602	59985.....609
57125.....301	57280.....678	58553.....440	58696.....401	59197.....667	59548.....640	59986.....609
57128.....36	57281.....678	58556.....194	58698.....401	59198.....667	59561.....111	59987.....612
57146.....615	57282.....678	58558.....81	58716.....217	59199.....667	59563.....111	59988.....612
57147.....609	57283.....678	58559.....81	58720.....248	59200.....667	59564.....111	59989.....619
57149.....612	57284.....675	58560.....81	58721.....702	59201.....667	59565.....111	59991.....608
57150.....611	57286.....451	58564.....77	58722.....702	59202.....667	59671.....640	59992.....609
57151.....610	57302.....520	58565.....78	58723.....603	59203.....667	59714.....592	59993.....618
57152.....611	57303.....520	58566.....78	58746.....235	59204.....667	59715.....592	59995.....616
57154.....609	57304.....520	58567.....78	58760.....510	59205.....667	59716.....592	59999.....613
57155.....606	57305.....520	58568.....236	58922.....512	59206.....667	59721.....593	61192.....692
57156.....259	57355.....374	58570.....162	58922.....528	59207.....667	59722.....593	61193.....692
57157.....91	57356.....390	58603.....698	58923.....512	59208.....667	59741.....242	61194.....692
57158.....88	57357.....390	58606.....198	58923.....528	59209.....667	59745.....704	62733.....348
57161.....95	57358.....390	58609.....698	58924.....512	59210.....667	59747.....704	62739.....344
57162.....95	57359.....390	58611.....499	58924.....528	59213.....667	59748.....704	62742.....344
57163.....95	57376.....140	58612.....499	58925.....512	59214.....667	59757.....705	62762.....20
57164.....95	57399.....106	58618.....702	58925.....528	59215.....667	59758.....705	62765.....33
57165.....259	57421.....668	58619.....702	58927.....25	59216.....667	59763.....535	62766.....184
57166.....259	57422.....668	58620.....702	58930.....11	59217.....667	59764.....535	62767.....182
57167.....259	57423.....668	58623.....354	58943.....36	59218.....667	59820.....679	62768.....250
57168.....259	57424.....668	58627.....398	58946.....39	59219.....667	59849.....591	62769.....251
57169.....259	57425.....668	58628.....320	58949.....166	59220.....667	59850.....591	62770.....250
57171.....265	57426.....668	58629.....320	58950.....166	59221.....667	59859.....580	62771.....250
57172.....265	57427.....668	58630.....320	58951.....168	59222.....667	59884.....633	62772.....166
57173.....265	57428.....668	58631.....320	58952.....168	59223.....667	59885.....633	62773.....168
57174.....259	57429.....668	58634.....509	58958.....178	59224.....667	59886.....637	62774.....629
57175.....461	57430.....668	58635.....509	59091.....591	59225.....667	59887.....637	62779.....734
57176.....459	57431.....668	58636.....508	59092.....591	59226.....667	59891.....641	62780.....285
57177.....459	57632.....531	58637.....508	59093.....591	59227.....667	59892.....664	62787.....248
57179.....75	57731.....238	58638.....508	59098.....391	59228.....667	59893.....664	62788.....248
57199.....676	57732.....238	58639.....508	59099.....711	59229.....667	59894.....666	62790.....318
57200.....676	57733.....238	58640.....508	59100.....711	59230.....667	59895.....666	62791.....318
57203.....676	57734.....238	58641.....508	59101.....711	59371.....299	59896.....646	62794.....309
57215.....676	57792.....692	58642.....510	59102.....185	59372.....299	59898.....590	62795.....309
57216.....675	58067.....558	58644.....510	59107.....629	59373.....299	59899.....590	62796.....309
57217.....675	58068.....340	58645.....510	59108.....637	59374.....299	59900.....590	62797.....309
57218.....675	58068.....558	58646.....509	59109.....356	59375.....299	59902.....590	62820.....531
57219.....675	58069.....40	58651.....692	59110.....668	59376.....299	59903.....590	62821.....531
57220.....675	58137.....415	58652.....692	59111.....668	59377.....137	59908.....594	62822.....531
57221.....675	58263.....561	58653.....692	59112.....663	59396.....137	59909.....594	62825.....567
57222.....675	58283.....660	58654.....692	59113.....663	59397.....137	59911.....594	62826.....705
57223.....675	58284.....660	58656.....689	59114.....662	59398.....137	59918.....594	62827.....705
57224.....675	58285.....660	58657.....689	59115.....662	59399.....137	59924.....619	62828.....705
57225.....675	58286.....660	58658.....689	59116.....678	59400.....137	59925.....619	62829.....705
57226.....671	58287.....660	58659.....689	59117.....642	59413.....284	59926.....619	62830.....706

ÍNDICE DE CÓDIGOS

CÓDIGOS 62831-67813

62831.....706	63068.....272	63261.....499	63435.....13	63675.....344	64072.....13	64584.....692
62834.....248	63071.....474	63262.....499	63436.....13	63724.....386	64073.....13	64585.....692
62845.....656	63072.....474	63263.....242	63437.....13	63728.....201	64074.....13	64587.....190
62847.....86	63075.....475	63264.....242	63438.....13	63735.....278	64075.....13	64588.....190
62850.....547	63080.....470	63265.....242	63439.....13	63736.....278	64076.....13	64589.....190
62859.....543	63081.....470	63266.....242	63440.....13	63737.....279	64077.....13	64590.....190
62860.....547	63082.....470	63267.....242	63441.....13	63738.....283	64078.....13	64601.....687
62861.....538	63085.....467	63268.....242	63442.....13	63739.....283	64079.....13	64602.....687
62862.....539	63086.....416	63269.....242	63443.....13	63740.....283	64080.....13	64628.....410
62863.....538	63092.....197	63270.....242	63444.....13	63741.....283	64081.....13	64650.....490
62864.....538	63093.....197	63272.....246	63445.....13	63742.....283	64082.....13	64651.....490
62865.....539	63094.....197	63273.....244	63446.....13	63743.....283	64083.....13	64654.....490
62866.....539	63095.....200	63274.....244	63447.....13	63744.....283	64084.....13	64655.....490
62870.....562	63096.....200	63275.....244	63448.....13	63745.....283	64085.....13	64658.....202
62871.....290	63097.....200	63276.....244	63449.....13	63746.....236	64086.....13	64660.....202
62874.....613	63098.....200	63277.....244	63450.....15	63749.....303	64087.....13	64661.....202
62875.....613	63099.....217	63278.....244	63451.....14	63750.....303	64088.....15	64665.....202
62876.....613	63100.....217	63279.....244	63452.....15	63766.....303	64089.....15	64666.....201
62877.....612	63108.....248	63280.....246	63453.....15	63767.....303	64090.....15	64667.....202
62879.....612	63157.....672	63281.....246	63454.....15	63769.....303	64091.....15	64668.....202
62880.....614	63160.....672	63283.....694	63455.....17	63770.....303	64092.....15	64670.....202
62881.....614	63162.....672	63284.....235	63456.....17	63806.....721	64094.....16	64702.....512
62882.....616	63165.....672	63285.....199	63457.....17	63826.....497	64095.....16	64702.....528
62883.....613	63166.....672	63286.....264	63458.....17	63829.....497	64098.....16	64713.....512
62887.....613	63187.....260	63287.....264	63459.....17	63838.....201	64099.....16	64713.....528
62888.....617	63188.....260	63288.....264	63460.....17	63839.....201	64100.....16	64714.....512
62889.....617	63189.....260	63289.....264	63461.....17	63840.....201	64118.....39	64714.....528
62890.....617	63190.....260	63290.....264	63466.....238	63844.....201	64162.....406	64788.....348
62891.....617	63197.....265	63291.....698	63467.....238	63882.....139	64163.....409	64789.....348
62892.....617	63198.....265	63330.....532	63482.....388	63883.....139	64164.....662	64790.....348
62907.....553	63199.....265	63332.....709	63483.....388	63901.....236	64165.....303	64791.....348
62908.....688	63200.....265	63388.....234	63484.....388	63902.....236	64171.....628	64792.....348
62909.....688	63209.....559	63389.....234	63485.....388	63934.....167	64172.....628	64793.....348
62916.....301	63210.....72	63390.....234	63487.....389	63956.....393	64173.....633	64794.....348
62917.....301	63211.....73	63391.....234	63488.....389	63961.....393	64174.....633	64795.....348
62924.....665	63214.....702	63392.....234	63489.....389	63966.....237	64175.....679	64799.....616
62925.....665	63215.....702	63393.....234	63490.....389	63967.....237	64198.....527	64800.....559
62926.....665	63216.....702	63394.....236	63492.....389	63968.....236	64346.....351	64808.....497
62927.....665	63217.....702	63395.....236	63493.....389	63969.....236	64347.....351	64810.....497
62928.....665	63218.....702	63396.....236	63495.....389	63970.....236	64348.....351	64811.....497
62929.....665	63219.....702	63397.....236	63496.....389	63971.....236	64349.....351	64812.....497
62930.....665	63221.....702	63398.....236	63497.....389	63972.....236	64350.....351	64813.....497
62931.....665	63222.....702	63399.....236	63498.....389	63973.....236	64351.....351	64814.....497
62932.....665	63223.....702	63400.....236	63499.....389	63974.....236	64352.....351	64815.....497
62933.....665	63224.....702	63401.....236	63500.....389	64022.....73	64353.....351	64816.....497
62934.....665	63225.....702	63402.....236	63501.....389	64035.....16	64557.....692	64825.....326
62935.....665	63226.....702	63403.....236	63502.....389	64036.....16	64558.....692	64827.....357
62936.....665	63228.....703	63404.....236	63503.....389	64037.....16	64559.....692	64828.....357
62937.....665	63230.....728	63405.....236	63504.....389	64039.....16	64560.....692	64829.....357
62938.....665	63232.....728	63406.....236	63506.....389	64040.....16	64561.....692	64830.....357
62939.....665	63234.....728	63413.....454	63507.....389	64041.....16	64562.....692	64831.....723
62940.....665	63237.....728	63414.....454	63537.....388	64042.....16	64563.....692	64832.....723
63001.....20	63238.....728	63415.....454	63547.....393	64043.....16	64564.....692	64833.....723
63002.....21	63239.....728	63416.....454	63581.....82	64044.....16	64565.....692	64834.....723
63003.....25	63240.....728	63417.....454	63583.....290	64045.....16	64566.....692	64837.....722
63004.....26	63241.....728	63418.....39	63584.....290	64046.....16	64567.....692	64838.....722
63005.....27	63242.....728	63419.....38	63585.....290	64047.....16	64568.....692	64839.....724
63010.....369	63244.....67	63420.....38	63610.....52	64048.....16	64569.....692	64840.....724
63011.....369	63245.....67	63421.....38	63618.....588	64049.....13	64570.....692	64841.....723
63012.....396	63247.....62	63422.....38	63651.....526	64050.....13	64571.....692	64842.....723
63015.....75	63248.....58	63423.....38	63652.....526	64051.....13	64572.....692	64843.....723
63016.....75	63249.....58	63424.....38	63653.....526	64052.....13	64573.....692	64844.....723
63019.....176	63250.....58	63425.....38	63654.....526	64053.....13	64574.....692	64845.....723
63020.....175	63251.....58	63426.....39	63665.....378	64054.....13	64575.....692	64872.....493
63056.....427	63252.....58	63427.....39	63666.....378	64055.....13	64576.....692	64890.....492
63057.....427	63253.....58	63428.....38	63667.....376	64056.....13	64577.....692	64891.....492
63058.....441	63255.....58	63429.....38	63668.....376	64057.....13	64578.....692	64907.....614
63059.....35	63256.....58	63430.....38	63669.....376	64058.....13	64579.....692	67750.....392
63063.....568	63257.....58	63431.....38	63671.....376	64068.....13	64580.....692	67751.....324
63064.....564	63258.....58	63432.....38	63672.....376	64069.....13	64581.....692	67752.....327
63066.....272	63259.....499	63433.....38	63673.....376	64070.....13	64582.....692	67759.....558
63067.....272	63260.....499	63434.....38	63674.....378	64071.....13	64583.....692	67813.....362

67814.....322	68449.....236	71792.....597	72072.....329	72397.....520	72785.....190	73086.....367
67828.....690	68450.....236	71793.....597	72073.....329	72398.....520	72786.....190	73087.....367
67829.....690	68452.....236	71793.....597	72086.....518	72401.....520	72787.....511	73088.....355
67830.....690	68453.....236	71794.....600	72095.....340	72402.....520	72788.....511	73089.....355
67831.....690	68454.....236	71795.....600	72109.....94	72403.....520	72789.....511	73090.....355
67832.....690	68455.....236	71818.....659	72109.....622	72404.....520	72790.....511	73091.....355
67833.....690	68780.....337	71819.....659	72128.....97	72440.....412	72791.....511	73092.....355
67834.....690	68781.....217	71822.....659	72130.....582	72441.....414	72792.....511	73093.....355
67835.....690	68782.....313	71824.....659	72133.....410	72479.....614	72793.....511	73094.....356
67836.....690	68783.....313	71899.....70	72150.....36	72480.....625	72794.....511	73095.....367
67837.....690	68784.....313	71904.....680	72159.....545	72481.....95	72795.....511	73096.....368
67838.....690	68785.....313	71916.....674	72168.....520	72481.....621	72796.....511	73097.....368
67839.....692	68792.....391	71918.....656	72169.....520	72482.....95	72797.....511	73101.....417
67840.....692	68793.....391	71922.....531	72170.....520	72482.....621	72798.....688	73102.....416
67841.....692	68794.....391	71923.....531	72171.....520	72484.....95	72799.....688	73103.....416
67842.....692	68795.....391	71924.....531	72172.....520	72484.....621	72803.....242	73109.....375
67843.....692	68796.....391	71925.....531	72173.....520	72487.....604	72804.....242	73110.....375
67844.....692	68797.....391	71926.....531	72175.....210	72489.....191	72805.....242	73112.....241
67845.....692	68809.....38	71927.....531	72182.....532	72491.....191	72806.....242	73113.....200
67846.....692	68810.....237	71929.....524	72183.....532	72492.....191	72807.....242	73114.....200
67847.....692	68811.....237	71930.....524	72187.....709	72495.....193	72808.....242	73115.....200
67848.....692	68812.....237	71936.....704	72188.....521	72496.....248	72809.....242	73126.....215
67849.....692	68813.....237	71938.....536	72189.....521	72498.....248	72810.....242	73127.....215
67850.....692	68814.....237	71939.....705	72190.....521	72499.....248	72994.....410	73128.....199
67851.....692	68980.....562	71943.....705	72191.....521	72500.....248	72995.....411	73129.....199
67852.....692	69792.....409	71944.....705	72192.....521	72520.....249	72996.....662	73130.....199
67853.....692	69794.....409	71952.....86	72193.....521	72523.....696	72999.....662	73131.....199
67854.....692	69796.....409	71955.....462	72194.....521	72524.....696	73006.....409	73132.....199
67855.....692	69797.....406	71957.....462	72195.....521	72525.....696	73014.....56	73134.....199
67856.....692	69800.....395	71958.....262	72196.....521	72583.....603	73015.....56	73135.....199
67857.....692	69802.....395	71976.....80	72197.....521	72585.....210	73017.....56	73136.....199
67858.....692	69806.....395	71977.....80	72198.....521	72586.....194	73018.....56	73137.....199
67865.....671	69809.....398	71978.....80	72199.....521	72587.....194	73020.....56	73141.....199
67866.....671	69823.....448	71991.....139	72200.....521	72591.....214	73021.....56	73143.....212
67868.....241	69824.....448	71992.....139	72201.....521	72594.....244	73023.....56	73144.....211
67869.....699	69826.....448	72008.....366	72202.....521	72595.....244	73024.....56	73145.....211
67870.....699	69827.....448	72009.....324	72203.....521	72596.....244	73026.....56	73147.....212
67871.....699	69828.....448	72010.....324	72204.....521	72597.....244	73027.....56	73400.....304
67872.....699	69829.....448	72011.....324	72205.....459	72598.....244	73032.....57	73499.....350
67882.....691	69831.....448	72012.....324	72207.....459	72599.....244	73033.....57	73501.....350
67883.....522	69832.....448	72013.....324	72208.....259	72600.....244	73034.....57	73502.....350
67885.....452	69833.....448	72016.....327	72209.....259	72601.....244	73035.....57	73508.....327
67999.....82	69835.....448	72019.....314	72210.....459	72602.....244	73036.....57	73513.....288
68113.....395	69836.....449	72020.....314	72218.....89	72603.....242	73037.....57	73514.....287
68114.....106	69837.....449	72021.....314	72226.....536	72606.....242	73038.....57	73514.....287
68115.....110	69838.....449	72035.....318	72230.....467	72607.....242	73039.....57	73515.....391
68116.....110	69839.....449	72036.....318	72231.....467	72610.....242	73044.....57	73516.....391
68117.....110	69962.....664	72037.....318	72233.....472	72611.....242	73045.....57	73517.....391
68118.....108	70000.....613	72042.....311	72234.....472	72612.....242	73046.....57	73518.....391
68196.....417	70001.....596	72043.....311	72239.....475	72613.....242	73047.....57	73520.....355
68197.....283	70002.....596	72049.....398	72246.....501	72614.....205	73048.....57	73521.....355
68198.....283	70004.....612	72051.....521	72247.....501	72615.....205	73049.....57	73522.....355
68199.....283	70005.....612	72052.....521	72262.....527	72620.....143	73051.....57	73523.....355
68200.....283	70006.....695	72053.....521	72333.....592	72648.....108	73060.....56	73524.....355
68201.....283	70008.....695	72054.....521	72334.....592	72649.....108	73061.....56	73525.....355
68202.....283	70009.....695	72055.....521	72336.....596	72650.....108	73066.....355	73526.....355
68203.....283	70010.....695	72056.....521	72372.....672	72679.....369	73067.....355	73567.....404
68204.....283	70011.....695	72057.....521	72373.....672	72680.....369	73068.....355	73568.....404
68205.....283	70035.....638	72058.....521	72374.....672	72681.....104	73069.....355	73569.....404
68206.....283	70038.....663	72059.....521	72375.....672	72682.....104	73070.....355	73570.....404
68207.....283	70044.....273	72060.....521	72376.....672	72697.....318	73071.....355	73571.....404
68208.....283	71751.....73	72061.....521	72377.....672	72741.....81	73072.....355	73574.....403
68211.....319	71778.....317	72062.....521	72378.....672	72775.....190	73074.....357	73575.....403
68212.....319	71780.....314	72063.....521	72379.....675	72776.....190	73075.....357	73576.....403
68213.....319	71781.....314	72064.....521	72380.....675	72777.....190	73076.....358	73633.....636
68214.....319	71782.....314	72065.....521	72381.....675	72778.....190	73077.....358	73634.....636
68215.....319	71788.....601	72066.....521	72382.....675	72779.....190	73078.....366	73701.....391
68216.....319	71789.....601	72067.....521	72383.....676	72780.....190	73079.....366	73707.....512
68217.....319	71789.....603	72068.....521	72384.....286	72781.....190	73080.....366	73707.....528
68218.....319	71790.....602	72069.....521	72386.....286	72782.....190	73082.....366	73708.....512
68232.....178	71791.....602	72070.....329	72387.....286	72783.....190	73083.....367	73708.....528
68233.....180	71791.....603	72071.....329	72388.....286	72784.....190	73084.....367	73709.....512

ÍNDICE DE CÓDIGOS

CÓDIGOS 73709-76502

73709.....528	74358.....492	75047.....363	75319.....342	75588.....472	75805.....576	76141.....570
73710.....512	74359.....492	75047.....368	75320.....342	75589.....474	75814.....572	76142.....239
73710.....528	74361.....492	75048.....363	75340.....356	75590.....473	75819.....572	76143.....239
73711.....512	74362.....492	75048.....368	75341.....717	75593.....475	75820.....572	76144.....239
73711.....528	74391.....531	75065.....520	75342.....652	75598.....473	75821.....572	76145.....239
73712.....512	74410.....111	75066.....520	75343.....652	75600.....476	75822.....572	76146.....239
73712.....528	74420.....137	75067.....520	75344.....630	75604.....476	75823.....572	76147.....239
73713.....512	74421.....137	75068.....520	75345.....630	75612.....289	75826.....576	76148.....239
73713.....528	74542.....490	75069.....520	75346.....630	75614.....550	75827.....576	76160.....536
73734.....218	74543.....490	75073.....300	75353.....329	75615.....550	75828.....576	76161.....564
73735.....218	74546.....490	75074.....516	75354.....332	75616.....550	75829.....576	76162.....562
73736.....218	74551.....490	75080.....220	75355.....332	75617.....294	75830.....576	76163.....563
73737.....218	74552.....490	75081.....220	75356.....332	75618.....298	75831.....576	76164.....563
73738.....218	74553.....490	75082.....220	75357.....333	75619.....297	75840.....576	76165.....563
73739.....218	74556.....490	75083.....220	75358.....333	75621.....297	75842.....576	76167.....563
73772.....659	74561.....490	75085.....220	75359.....333	75623.....531	75843.....576	76168.....563
73773.....659	74582.....490	75086.....220	75360.....333	75625.....720	75850.....572	76169.....563
73774.....659	74583.....490	75127.....686	75361.....333	75626.....720	75851.....572	76170.....563
73775.....659	74586.....490	75128.....690	75362.....333	75627.....721	75852.....572	76171.....563
73776.....659	74591.....490	75129.....690	75363.....333	75628.....720	75853.....572	76172.....563
73777.....659	74592.....490	75130.....690	75365.....421	75629.....720	75854.....572	76173.....563
73778.....659	74593.....490	75131.....690	75368.....425	75635.....580	75855.....572	76174.....563
73786.....691	74596.....490	75132.....690	75369.....436	75637.....450	75856.....572	76175.....564
73804.....262	74601.....490	75133.....690	75370.....436	75638.....450	75857.....572	76176.....564
73833.....463	74622.....490	75134.....690	75380.....561	75639.....210	75858.....572	76177.....565
73834.....406	74623.....490	75136.....690	75381.....561	75649.....149	75873.....578	76178.....565
73882.....668	74626.....490	75138.....690	75382.....561	75668.....147	75877.....578	76179.....565
73883.....668	74631.....490	75139.....689	75392.....176	75669.....147	75878.....578	76180.....565
73885.....409	74632.....490	75140.....689	75394.....283	75671.....154	75879.....578	76183.....565
73888.....295	74633.....490	75141.....689	75395.....283	75690.....578	75880.....578	76184.....564
73889.....398	74636.....490	75142.....689	75396.....283	75691.....578	75881.....578	76185.....565
73909.....343	74641.....490	75161.....631	75397.....283	75692.....578	75882.....578	76186.....565
73914.....398	74782.....322	75173.....94	75399.....283	75693.....578	75883.....578	76187.....565
73959.....525	74783.....322	75173.....620	75403.....283	75694.....578	75884.....578	76191.....565
73960.....525	74784.....322	75174.....94	75405.....283	75700.....578	75902.....574	76221.....615
73961.....438	74786.....490	75174.....620	75406.....283	75701.....578	75903.....574	76222.....622
73962.....422	74790.....490	75175.....94	75408.....283	75702.....578	75904.....574	76223.....621
74041.....492	74842.....417	75175.....620	75409.....197	75703.....578	75905.....574	76225.....589
74042.....492	74843.....417	75176.....585	75410.....197	75704.....578	75909.....571	76228.....580
74072.....669	74844.....417	75177.....585	75411.....197	75705.....570	75930.....584	76231.....709
74073.....669	74845.....706	75178.....618	75412.....197	75707.....573	75932.....584	76232.....709
74074.....669	74866.....250	75179.....618	75447.....636	75713.....573	75933.....584	76233.....709
74076.....669	74887.....717	75180.....618	75448.....12	75714.....573	75935.....584	76234.....709
74078.....669	74888.....362	75182.....597	75471.....209	75715.....573	75937.....622	76235.....709
74142.....271	74897.....322	75183.....597	75472.....209	75716.....573	75940.....95	76245.....594
74144.....229	74988.....703	75184.....601	75473.....209	75717.....573	75942.....461	76246.....594
74253.....735	74989.....703	75185.....604	75474.....209	75718.....570	75944.....260	76247.....598
74258.....229	74996.....656	75186.....603	75476.....208	75732.....571	75945.....260	76248.....600
74259.....252	75003.....656	75217.....86	75477.....208	75773.....576	75947.....260	76252.....580
74268.....704	75008.....656	75225.....256	75478.....208	75775.....576	75948.....260	76253.....580
74279.....474	75013.....734	75226.....258	75488.....624	75776.....576	75970.....177	76254.....580
74288.....720	75016.....731	75227.....262	75489.....624	75777.....576	75972.....174	76255.....619
74289.....720	75017.....731	75233.....278	75499.....360	75778.....576	75973.....174	76256.....619
74290.....366	75018.....731	75234.....278	75500.....358	75779.....576	75974.....174	76257.....619
74292.....450	75021.....687	75235.....278	75501.....65	75780.....576	76037.....568	76258.....619
74316.....279	75022.....687	75236.....278	75505.....68	75781.....576	76040.....568	76259.....619
74317.....279	75023.....687	75237.....278	75509.....417	75782.....576	76041.....568	76285.....210
74323.....503	75024.....687	75238.....278	75510.....343	75783.....576	76043.....568	76286.....210
74325.....360	75025.....687	75239.....278	75511.....343	75784.....576	76044.....568	76288.....210
74330.....236	75026.....687	75240.....278	75512.....343	75785.....576	76048.....568	76289.....211
74331.....236	75027.....687	75241.....278	75513.....343	75786.....576	76049.....568	76290.....211
74342.....428	75028.....687	75242.....278	75514.....343	75787.....576	76050.....568	76291.....211
74343.....428	75029.....687	75243.....278	75515.....343	75788.....576	76051.....568	76292.....211
74344.....428	75030.....687	75244.....279	75564.....106	75789.....576	76052.....568	76293.....215
74347.....442	75037.....709	75245.....279	75565.....106	75790.....576	76054.....568	76294.....242
74348.....442	75038.....709	75246.....535	75566.....106	75791.....576	76056.....568	76295.....215
74349.....442	75039.....660	75247.....535	75567.....106	75799.....576	76058.....568	76310.....342
74355.....557	75040.....660	75311.....518	75569.....24	75800.....576	76061.....568	76496.....333
74355.....652	75041.....660	75312.....518	75570.....33	75801.....576	76114.....88	76497.....333
74356.....557	75042.....660	75313.....518	75579.....179	75802.....576	76117.....77	76498.....333
74356.....652	75043.....660	75314.....518	75584.....288	75803.....576	76118.....77	76499.....333
74357.....492	75044.....660	75318.....342	75587.....597	75804.....576	76119.....572	76502.....505

76555.....320	77483.....355	77832.....374	78073.....290	78227.....56	78474.....689	78612.....499
76556.....320	77484.....355	77833.....374	78074.....290	78228.....56	78476.....689	78613.....499
76557.....320	77485.....355	77834.....374	78075.....290	78230.....56	78477.....689	78614.....499
76558.....320	77486.....355	77835.....374	78076.....411	78231.....56	78478.....689	78615.....499
76560.....320	77487.....355	77836.....374	78077.....154	78232.....56	78479.....689	78616.....499
76561.....320	77488.....355	77837.....374	78078.....581	78234.....56	78480.....689	78617.....499
76562.....320	77489.....355	77838.....374	78082.....630	78235.....57	78481.....689	78618.....499
76563.....320	77490.....355	77839.....374	78083.....630	78236.....57	78482.....689	78761.....636
77126.....65	77491.....355	77840.....374	78085.....338	78238.....57	78483.....689	78762.....636
77127.....65	77492.....355	77842.....374	78086.....338	78239.....57	78484.....689	78764.....636
77131.....66	77493.....355	77843.....374	78087.....338	78240.....57	78485.....689	78767.....636
77132.....66	77521.....228	77844.....374	78088.....338	78242.....57	78486.....689	78768.....636
77133.....66	77523.....220	77845.....374	78089.....236	78243.....57	78487.....689	78771.....203
77154.....221	77525.....220	77846.....374	78090.....565	78244.....57	78488.....689	78795.....372
77155.....221	77526.....220	77847.....374	78091.....565	78246.....57	78489.....689	78796.....372
77156.....221	77529.....317	77848.....374	78092.....105	78247.....57	78490.....689	78797.....372
77157.....221	77546.....592	77849.....374	78098.....44	78248.....57	78491.....689	78798.....372
77158.....221	77550.....212	77850.....374	78122.....539	78250.....57	78492.....689	78799.....372
77159.....724	77551.....712	77855.....280	78123.....539	78272.....20	78493.....689	78800.....372
77179.....207	77552.....712	77857.....282	78126.....545	78275.....26	78494.....689	78823.....268
77180.....207	77558.....332	77859.....282	78127.....545	78276.....27	78495.....689	78824.....268
77183.....207	77561.....288	77860.....281	78128.....545	78278.....36	78496.....689	78825.....40
77186.....207	77562.....288	77863.....211	78129.....545	78279.....36	78497.....438	78826.....40
77189.....207	77568.....332	77864.....211	78130.....545	78285.....180	78498.....438	78836.....565
77190.....207	77569.....332	77865.....211	78131.....545	78286.....179	78501.....512	78842.....164
77191.....207	77570.....332	77866.....211	78132.....545	78287.....252	78501.....528	78851.....604
77192.....207	77571.....412	77867.....456	78133.....545	78288.....252	78509.....79	78852.....604
77193.....207	77572.....300	77869.....530	78134.....545	78289.....252	78528.....596	78922.....331
77195.....207	77573.....411	77871.....452	78137.....550	78290.....252	78529.....596	78923.....331
77196.....207	77574.....411	77872.....237	78140.....559	78295.....630	78532.....601	78924.....331
77197.....207	77589.....197	77873.....237	78141.....559	78296.....641	78533.....601	78925.....331
77198.....207	77590.....197	77874.....237	78142.....473	78297.....641	78534.....599	78926.....331
77199.....207	77595.....204	77875.....345	78150.....467	78300.....139	78535.....599	78927.....331
77201.....207	77596.....204	77876.....89	78151.....467	78308.....669	78536.....589	78928.....331
77232.....498	77597.....204	77877.....89	78153.....294	78316.....566	78537.....589	78929.....338
77233.....498	77598.....204	77878.....254	78154.....298	78322.....268	78541.....602	78930.....338
77236.....498	77599.....204	77879.....255	78155.....246	78325.....267	78546.....615	78931.....338
77237.....498	77653.....317	77881.....366	78158.....246	78327.....258	78560.....584	78932.....338
77238.....498	77653.....391	77883.....550	78160.....246	78328.....258	78561.....584	78933.....338
77239.....498	77659.....557	77884.....354	78161.....246	78329.....258	78562.....584	79040.....288
77240.....498	77659.....652	77889.....298	78168.....72	78330.....260	78565.....88	79046.....470
77241.....498	77660.....557	77900.....128	78169.....72	78331.....562	78572.....88	79103.....646
77244.....285	77660.....652	77910.....267	78170.....72	78335.....566	78577.....56	79122.....248
77246.....553	77661.....557	77920.....648	78171.....237	78337.....267	78578.....56	79123.....248
77355.....341	77661.....652	77948.....138	78177.....24	78338.....267	78580.....56	79124.....491
77356.....341	77662.....557	77949.....138	78179.....27	78339.....267	78581.....56	79129.....635
77357.....341	77662.....652	77950.....138	78192.....564	78340.....231	78582.....56	79135.....642
77358.....341	77684.....82	77951.....138	78193.....564	78344.....270	78584.....205	79182.....473
77369.....663	77685.....82	77953.....593	78194.....564	78345.....271	78585.....205	79188.....362
77396.....658	77686.....82	77954.....593	78196.....564	78349.....566	78586.....205	79220.....534
77400.....251	77722.....309	77955.....593	78200.....268	78350.....566	78587.....205	79221.....534
77401.....251	77723.....309	77956.....593	78202.....288	78351.....566	78588.....205	79225.....690
77402.....251	77725.....246	77958.....593	78203.....288	78352.....566	78589.....205	79226.....690
77403.....251	77726.....665	77959.....593	78204.....58	78353.....566	78590.....205	79228.....690
77404.....251	77727.....665	78006.....469	78205.....58	78354.....566	78591.....205	79229.....690
77423.....122	77738.....689	78007.....511	78206.....58	78404.....595	78592.....205	79230.....690
77429.....606	77740.....3	78011.....511	78207.....58	78406.....595	78593.....205	79231.....690
77430.....524	77743.....707	78049.....326	78208.....58	78409.....593	78595.....205	79232.....690
77437.....593	77744.....707	78050.....326	78209.....58	78410.....593	78596.....205	79239.....646
77452.....715	77746.....700	78051.....327	78210.....58	78411.....593	78597.....205	79241.....644
77453.....716	77760.....498	78052.....326	78211.....58	78426.....436	78598.....205	79281.....297
77454.....729	77763.....498	78053.....324	78213.....58	78433.....561	78599.....205	79296.....202
77455.....729	77767.....492	78054.....327	78214.....58	78434.....561	78601.....205	79297.....202
77456.....729	77778.....137	78055.....323	78215.....58	78436.....549	78602.....205	79299.....202
77457.....395	77805.....355	78057.....324	78217.....58	78442.....562	78603.....205	79305.....202
77458.....395	77821.....440	78058.....324	78218.....58	78443.....562	78604.....198	79306.....689
77459.....398	77824.....711	78064.....361	78219.....58	78445.....556	78605.....476	79307.....689
77460.....394	77827.....244	78066.....364	78221.....58	78448.....182	78606.....476	79308.....201
77461.....616	77828.....400	78069.....299	78222.....58	78449.....160	78607.....216	79309.....201
77462.....616	77829.....710	78070.....299	78223.....58	78450.....164	78608.....216	79311.....201
77473.....632	77830.....710	78071.....301	78225.....58	78454.....175	78609.....216	79317.....201
77482.....355	77831.....652	78072.....290	78226.....56	78456.....175	78611.....499	79336.....353

ÍNDICE DE CÓDIGOS

CÓDIGOS 79349-150675

79349.....654	79720.....447	80859.....202	90666.....438	95997.....704	150149.....315	150594.....82
79352.....659	79721.....447	80860.....202	90694.....696	96260.....138	150150.....315	150595.....82
79356.....689	79722.....189	80865.....201	90695.....696	96289.....702	150151.....315	150596.....82
79359.....109	79732.....721	80866.....201	90696.....696	96476.....547	150154.....309	150597.....82
79435.....436	79740.....190	87077.....202	90697.....696	96476.....550	150180.....370	150598.....82
79436.....436	79741.....190	87078.....202	90698.....697	96482.....137	150182.....631	150599.....82
79438.....436	79742.....214	87079.....202	90699.....697	96607.....675	150184.....21	150600.....82
79439.....436	79743.....214	87161.....202	90700.....696	96760.....451	150185.....24	150601.....82
79440.....436	79744.....214	87720.....715	90701.....696	97018.....503	150186.....21	150602.....82
79442.....430	79751.....531	87721.....715	90702.....728	97159.....283	150188.....34	150603.....82
79444.....692	79755.....441	88849.....202	90703.....728	97177.....687	150189.....34	150604.....82
79445.....692	79756.....441	88850.....202	90704.....720	97262.....476	150191.....10	150605.....82
79446.....692	79758.....313	88853.....202	90705.....720	97418.....642	150216.....664	150606.....82
79447.....692	79761.....386	88854.....201	90706.....720	97612.....527	150220.....678	150607.....82
79448.....692	79762.....236	88855.....201	90707.....697	97711.....531	150229.....680	150608.....82
79449.....692	79765.....574	88858.....201	90708.....697	97850.....527	150248.....254	150609.....82
79450.....692	79766.....574	88859.....202	90709.....697	97989.....644	150249.....254	150610.....82
79451.....692	79767.....574	88860.....202	90710.....697	97998.....713	150250.....254	150611.....82
79452.....692	79768.....574	88863.....202	90711.....697	98055.....644	150251.....254	150612.....82
79453.....692	79769.....574	90054.....402	90712.....697	98056.....644	150263.....648	150613.....82
79454.....692	79770.....574	90055.....616	90713.....697	98057.....644	150283.....646	150614.....82
79455.....692	79771.....574	90061.....367	90749.....320	98438.....288	150285.....407	150615.....82
79456.....692	79772.....574	90177.....125	90750.....320	98457.....137	150286.....592	150616.....82
79457.....692	79773.....574	90182.....674	90751.....320	98507.....285	150287.....592	150617.....82
79458.....692	79774.....574	90203.....674	91015.....371	98557.....288	150288.....592	150618.....82
79459.....692	79777.....189	90204.....674	91016.....371	98560.....531	150292.....375	150619.....82
79460.....692	79778.....189	90205.....674	91018.....371	98561.....644	150293.....375	150620.....82
79461.....692	79779.....189	90206.....674	91020.....371	99055.....531	150294.....375	150622.....82
79462.....692	79788.....162	90207.....674	91021.....371	99127.....531	150295.....375	150623.....82
79509.....658	79789.....162	90209.....674	91024.....371	99823.....288	150296.....375	150624.....82
79512.....647	79806.....332	90212.....664	91025.....371	99983.....550	150297.....375	150625.....82
79514.....646	79807.....332	90214.....664	91026.....371	99989.....284	150298.....375	150626.....82
79517.....356	79808.....332	90216.....366	91027.....371	120722.....579	150299.....375	150627.....82
79537.....534	79809.....332	90232.....633	91028.....371	150068.....574	150300.....563	150628.....82
79540.....534	79810.....332	90328.....348	91029.....375	150069.....574	150309.....196	150629.....82
79551.....547	79847.....693	90329.....348	91031.....375	150070.....574	150311.....196	150630.....82
79552.....548	79848.....693	90330.....348	91032.....375	150071.....574	150312.....196	150631.....82
79554.....531	79849.....693	90331.....348	91033.....375	150072.....574	150313.....196	150632.....82
79555.....535	79850.....693	90332.....348	91034.....375	150073.....574	150327.....559	150634.....82
79565.....42	79851.....693	90333.....348	91035.....375	150074.....574	150328.....559	150636.....82
79566.....43	79852.....693	90388.....393	91037.....367	150075.....574	150341.....93	150637.....82
79574.....129	79853.....693	90398.....393	91038.....367	150076.....574	150342.....93	150638.....82
79575.....129	79854.....693	90399.....393	91040.....367	150077.....578	150343.....93	150639.....82
79576.....129	79887.....687	90400.....393	91636.....638	150078.....578	150344.....98	150640.....82
79577.....129	79888.....687	90401.....393	91706.....504	150079.....578	150345.....98	150641.....82
79578.....129	79904.....633	90402.....393	92003.....425	150080.....578	150363.....86	150642.....82
79579.....129	79905.....633	90404.....393	92382.....308	150081.....578	150364.....87	150647.....82
79580.....129	79948.....608	90405.....393	92383.....308	150082.....578	150374.....475	150648.....82
79581.....129	79949.....709	90428.....393	92384.....308	150083.....578	150383.....298	150649.....82
79582.....129	79956.....611	90429.....393	92385.....308	150084.....578	150418.....67	150650.....82
79626.....331	79958.....588	90430.....393	92835.....62	150085.....578	150420.....62	150651.....82
79627.....331	79959.....620	90432.....393	93969.....138	150086.....578	150421.....62	150653.....82
79628.....338	79962.....614	90433.....393	93975.....518	150087.....578	150427.....545	150654.....82
79638.....645	79963.....613	90434.....393	94048.....138	150088.....578	150428.....545	150655.....83
79639.....645	79964.....613	90435.....393	94078.....137	150089.....582	150429.....545	150656.....83
79653.....531	79965.....615	90440.....393	94581.....705	150099.....407	150430.....545	150657.....83
79656.....129	79969.....129	90441.....393	94660.....504	150106.....624	150431.....545	150658.....83
79664.....314	79986.....615	90445.....393	94661.....504	150107.....624	150433.....548	150659.....83
79665.....314	79988.....611	90446.....393	94921.....188	150109.....407	150474.....317	150660.....83
79666.....314	79989.....608	90447.....393	94922.....188	150116.....154	150475.....629	150661.....83
79690.....190	79990.....608	90448.....393	94922.....189	150117.....154	150476.....629	150663.....83
79691.....190	79991.....608	90449.....393	95102.....188	150119.....154	150477.....629	150664.....83
79692.....190	79992.....594	90450.....393	95103.....188	150120.....235	150486.....370	150665.....83
79693.....190	79993.....594	90466.....388	95578.....138	150121.....235	150521.....438	150667.....83
79694.....190	79994.....592	90470.....388	95613.....656	150124.....655	150585.....82	150668.....83
79695.....190	80098.....521	90471.....388	95614.....656	150140.....412	150586.....82	150669.....83
79696.....190	80251.....229	90472.....388	95615.....656	150141.....706	150588.....82	150670.....83
79697.....190	80366.....214	90473.....388	95791.....135	150142.....706	150589.....82	150671.....83
79698.....190	80847.....490	90489.....388	95803.....138	150143.....658	150590.....82	150672.....83
79699.....190	80848.....490	90495.....343	95994.....704	150146.....216	150591.....82	150673.....83
79718.....279	80853.....202	90496.....343	95995.....704	150147.....216	150592.....82	150674.....83
79719.....447	80854.....202	90497.....343	95996.....704	150148.....216	150593.....82	150675.....83

ÍNDICE DE CÓDIGOS

CÓDIGOS 150676-154504

150676.....83	150780.....323	151306.....699	152523.....330	153561.....603	153779.....316	154083.....428
150677.....83	150781.....323	151307.....699	152523.....644	153564.....316	153780.....316	154084.....428
150678.....83	150782.....323	151844.....553	152524.....330	153565.....316	153786.....193	154085.....428
150679.....83	150783.....323	151862.....351	152524.....644	153566.....316	153787.....193	154086.....442
150680.....83	150784.....323	151863.....351	152525.....330	153567.....316	153832.....256	154087.....442
150683.....59	150786.....323	151865.....351	152525.....644	153568.....263	153833.....256	154089.....442
150684.....59	150787.....323	151866.....351	152527.....350	153569.....459	153866.....615	154090.....442
150686.....59	150788.....323	151867.....351	152528.....350	153570.....460	153867.....587	154091.....442
150687.....59	150789.....323	151868.....351	152529.....350	153571.....460	153868.....587	154097.....157
150688.....59	150790.....323	151869.....351	152530.....350	153572.....263	153869.....587	154100.....73
150689.....59	150791.....323	151880.....349	152531.....350	153573.....634	153870.....585	154138.....367
150690.....59	150792.....323	151881.....341	152532.....350	153575.....581	153871.....585	154167.....124
150691.....59	150793.....323	151882.....340	152533.....350	153578.....352	153873.....585	154182.....613
150693.....59	150799.....323	151884.....340	152580.....432	153579.....352	153891.....127	154287.....378
150694.....59	150800.....324	151887.....333	152581.....293	153599.....693	153892.....128	154299.....279
150695.....59	150801.....324	152063.....328	152586.....530	153600.....693	153893.....128	154312.....454
150696.....59	150802.....324	152067.....336	152592.....312	153601.....693	153894.....128	154313.....454
150697.....59	150803.....324	152068.....650	152593.....312	153602.....693	153895.....128	154314.....454
150704.....59	150804.....324	152072.....644	152594.....312	153603.....693	153896.....84	154315.....454
150705.....59	150805.....324	152084.....346	152595.....312	153604.....693	153897.....84	154316.....454
150706.....59	150806.....324	152092.....378	152596.....312	153605.....693	153903.....278	154317.....454
150707.....59	150807.....324	152093.....376	152597.....312	153606.....693	153906.....463	154324.....421
150708.....59	150808.....324	152094.....376	152598.....312	153607.....727	153907.....76	154325.....421
150709.....59	150809.....324	152095.....376	152599.....312	153608.....216	153908.....76	154326.....421
150710.....59	150810.....324	152143.....311	152600.....320	153610.....534	153909.....77	154327.....421
150711.....59	150811.....324	152144.....311	152601.....278	153616.....268	153914.....349	154333.....424
150712.....59	150812.....324	152145.....311	152602.....278	153617.....268	153915.....349	154334.....424
150713.....59	150813.....324	152151.....387	152618.....304	153619.....563	153916.....382	154335.....424
150714.....59	150814.....324	152152.....387	152624.....242	153622.....268	153917.....382	154336.....430
150715.....59	150815.....324	152156.....671	152625.....242	153623.....300	153918.....382	154337.....433
150716.....59	150850.....257	152157.....672	152626.....531	153626.....249	153919.....382	154338.....432
150717.....59	150852.....257	152158.....673	152730.....520	153638.....648	153920.....382	154339.....434
150718.....59	150856.....257	152161.....671	152731.....520	153639.....729	153921.....382	154340.....430
150720.....59	150858.....257	152162.....671	152764.....39	153645.....324	153925.....379	154362.....578
150721.....59	150860.....106	152163.....677	152765.....39	153646.....323	153926.....378	154363.....578
150722.....59	150861.....106	152164.....677	152876.....272	153647.....323	153928.....378	154364.....578
150723.....59	150862.....106	152169.....516	152877.....272	153648.....323	153940.....718	154365.....578
150724.....59	150863.....106	152293.....520	152878.....272	153649.....323	153941.....718	154366.....578
150725.....59	150864.....106	152294.....520	152879.....272	153650.....323	153968.....130	154367.....578
150726.....59	150865.....106	152334.....646	152880.....97	153652.....327	154000.....363	154368.....578
150727.....59	150866.....106	152454.....665	152881.....97	153669.....630	154002.....314	154369.....578
150728.....59	150906.....648	152464.....656	152882.....97	153670.....630	154003.....314	154370.....606
150729.....59	150914.....648	152471.....12	152885.....267	153671.....35	154004.....314	154371.....611
150730.....59	150915.....648	152472.....549	152986.....656	153677.....336	154005.....314	154372.....618
150732.....59	150920.....648	152481.....272	153047.....242	153678.....336	154011.....371	154374.....524
150733.....59	150924.....648	152482.....272	153192.....280	153679.....336	154012.....371	154375.....524
150734.....59	150925.....648	152483.....272	153346.....346	153680.....658	154023.....27	154382.....75
150736.....59	150957.....534	152484.....272	153347.....292	153681.....440	154026.....423	154383.....75
150737.....59	150986.....72	152489.....43	153358.....293	153682.....549	154026.....424	154384.....75
150738.....59	151020.....510	152504.....342	153359.....38	153683.....549	154027.....423	154385.....75
150739.....59	151022.....267	152505.....342	153410.....581	153686.....570	154027.....424	154386.....75
150741.....170	151023.....268	152506.....342	153411.....581	153687.....200	154028.....423	154387.....75
150743.....448	151080.....327	152507.....342	153412.....364	153688.....217	154028.....424	154388.....76
150744.....448	151126.....110	152509.....396	153417.....364	153689.....257	154030.....427	154390.....98
150745.....448	151127.....110	152514.....330	153418.....74	153690.....260	154031.....427	154391.....98
150746.....448	151128.....110	152514.....644	153419.....75	153697.....334	154034.....34	154393.....98
150747.....448	151129.....110	152515.....330	153420.....74	153698.....334	154047.....131	154394.....98
150748.....448	151220.....122	152515.....644	153423.....441	153699.....334	154050.....592	154395.....343
150749.....448	151222.....123	152516.....330	153424.....445	153700.....334	154051.....592	154490.....130
150750.....448	151223.....124	152516.....644	153426.....13	153701.....334	154052.....107	154491.....320
150751.....448	151224.....124	152517.....330	153427.....13	153702.....334	154053.....107	154492.....320
150752.....448	151244.....152	152517.....644	153428.....13	153703.....334	154054.....107	154493.....320
150753.....448	151245.....150	152518.....330	153429.....13	153704.....624	154057.....107	154494.....320
150754.....449	151254.....150	152518.....644	153430.....13	153770.....309	154064.....13	154495.....320
150755.....449	151281.....382	152519.....330	153431.....13	153771.....309	154065.....13	154497.....319
150773.....323	151282.....382	152519.....644	153432.....13	153772.....309	154066.....13	154498.....319
150774.....323	151284.....376	152520.....330	153433.....13	153773.....315	154068.....378	154499.....319
150775.....323	151292.....382	152520.....644	153556.....299	153774.....315	154069.....378	154500.....319
150776.....323	151293.....382	152521.....330	153557.....432	153775.....315	154070.....378	154501.....319
150777.....323	151295.....382	152521.....644	153558.....369	153776.....315	154071.....378	154502.....319
150778.....323	151297.....382	152522.....330	153559.....341	153777.....316	154080.....428	154503.....319
150779.....323	151298.....382	152522.....644	153560.....630	153778.....316	154081.....428	154504.....587

ÍNDICE DE CÓDIGOS

CÓDIGOS 154505-156106

154505.....587	155007.....602	155210.....8	155466.....68	155710.....672	155840.....330	155922.....585
154506.....587	155016.....134	155212.....8	155469.....58	155712.....571	155840.....679	155923.....585
154511.....587	155020.....518	155213.....8	155473.....32	155713.....572	155841.....330	155924.....585
154520.....128	155032.....71	155220.....13	155474.....31	155714.....25	155841.....679	155925.....586
154521.....304	155033.....140	155221.....13	155475.....30	155715.....12	155842.....330	155926.....624
154522.....304	155035.....598	155222.....13	155476.....30	155717.....167	155842.....679	155927.....624
154523.....304	155037.....600	155223.....13	155477.....31	155718.....167	155843.....330	155932.....412
154524.....305	155038.....600	155224.....13	155478.....31	155719.....167	155843.....679	155933.....414
154525.....305	155039.....600	155225.....13	155479.....31	155720.....167	155844.....330	155934.....101
154526.....305	155071.....156	155226.....13	155480.....31	155722.....167	155844.....679	155941.....565
154527.....178	155082.....341	155227.....13	155481.....34	155723.....167	155845.....330	155942.....534
154528.....178	155083.....369	155268.....316	155482.....36	155724.....167	155845.....679	155943.....534
154529.....72	155084.....313	155268.....391	155483.....36	155725.....167	155846.....330	155946.....648
154666.....17	155085.....313	155269.....316	155507.....203	155726.....167	155846.....679	155948.....289
154667.....17	155086.....313	155269.....391	155523.....230	155727.....167	155847.....330	155949.....290
154668.....17	155087.....349	155270.....316	155533.....267	155728.....167	155847.....679	155950.....177
154670.....515	155089.....407	155270.....391	155543.....448	155756.....499	155848.....330	155952.....595
154671.....212	155095.....630	155271.....316	155576.....97	155757.....499	155848.....679	155953.....595
154672.....679	155109.....500	155271.....391	155578.....97	155759.....499	155853.....648	155954.....608
154673.....679	155110.....500	155272.....313	155604.....654	155760.....499	155855.....323	155955.....608
154674.....679	155111.....282	155273.....107	155611.....379	155762.....387	155856.....426	155956.....606
154675.....679	155114.....9	155299.....194	155612.....379	155770.....255	155857.....423	155960.....255
154676.....679	155115.....9	155301.....193	155613.....379	155778.....75	155858.....426	155961.....255
154677.....679	155118.....160	155303.....244	155614.....379	155780.....75	155859.....426	155962.....255
154678.....679	155125.....172	155304.....246	155615.....379	155782.....650	155860.....423	155963.....255
154679.....679	155138.....109	155305.....246	155616.....695	155783.....575	155861.....434	155964.....453
154680.....679	155139.....109	155307.....246	155617.....695	155784.....575	155862.....434	155965.....453
154681.....679	155140.....294	155308.....243	155618.....104	155785.....575	155863.....435	155966.....453
154682.....679	155141.....436	155309.....243	155619.....104	155786.....575	155864.....434	155967.....454
154683.....679	155142.....436	155310.....243	155620.....104	155787.....575	155865.....434	155968.....454
154684.....679	155144.....404	155311.....243	155621.....104	155788.....575	155866.....432	155969.....454
154685.....330	155147.....470	155312.....243	155622.....104	155789.....575	155867.....445	155983.....215
154685.....679	155148.....470	155318.....211	155623.....104	155790.....575	155868.....445	155989.....198
154686.....330	155149.....470	155319.....211	155624.....104	155791.....575	155869.....444	155995.....198
154686.....679	155164.....39	155323.....236	155625.....104	155792.....575	155870.....443	155999.....208
154687.....679	155165.....39	155324.....236	155626.....104	155793.....575	155871.....445	156000.....208
154689.....320	155166.....39	155325.....236	155636.....378	155794.....575	155872.....444	156001.....208
154690.....320	155167.....39	155326.....236	155637.....378	155795.....575	155873.....442	156002.....208
154696.....296	155168.....39	155327.....235	155638.....378	155796.....575	155874.....443	156003.....208
154697.....290	155169.....39	155329.....348	155640.....376	155797.....575	155875.....444	156004.....208
154710.....9	155170.....39	155330.....622	155646.....571	155798.....575	155876.....336	156005.....208
154718.....654	155171.....17	155331.....91	155655.....575	155808.....575	155877.....336	156006.....208
154719.....654	155172.....17	155332.....91	155656.....575	155809.....575	155878.....336	156007.....208
154720.....44	155173.....17	155333.....614	155657.....575	155810.....575	155879.....336	156008.....208
154721.....45	155174.....17	155334.....9	155658.....575	155811.....575	155880.....328	156010.....205
154722.....287	155175.....17	155338.....534	155659.....575	155812.....575	155881.....248	156012.....224
154724.....288	155176.....16	155341.....61	155660.....575	155813.....575	155882.....462	156013.....211
154725.....532	155177.....16	155342.....61	155661.....575	155814.....575	155884.....271	156014.....211
154728.....287	155178.....16	155344.....61	155662.....575	155815.....575	155885.....276	156015.....211
154737.....230	155179.....15	155346.....430	155663.....575	155816.....317	155886.....276	156017.....212
154738.....351	155180.....14	155348.....424	155664.....585	155817.....317	155887.....276	156020.....254
154739.....351	155181.....15	155349.....433	155665.....612	155820.....309	155888.....276	156032.....503
154740.....351	155182.....15	155350.....433	155667.....26	155821.....309	155891.....566	156033.....503
154741.....295	155183.....15	155351.....433	155668.....35	155822.....314	155892.....566	156034.....503
154742.....299	155184.....15	155352.....433	155682.....475	155823.....314	155893.....566	156035.....503
154789.....203	155188.....588	155378.....375	155683.....601	155824.....309	155897.....567	156036.....503
154791.....204	155189.....588	155379.....375	155684.....600	155825.....309	155898.....567	156037.....503
154807.....9	155190.....588	155380.....375	155684.....601	155826.....46	155901.....722	156038.....503
154976.....51	155193.....588	155381.....588	155685.....604	155827.....503	155903.....723	156039.....503
154977.....51	155194.....42	155382.....588	155686.....605	155832.....288	155904.....664	156045.....176
154978.....53	155195.....42	155383.....588	155687.....603	155833.....288	155905.....724	156049.....177
154979.....50	155196.....45	155387.....447	155689.....268	155834.....288	155906.....650	156052.....460
154980.....52	155197.....45	155389.....107	155690.....268	155835.....597	155907.....650	156053.....257
154981.....52	155199.....3	155392.....107	155693.....329	155835.....598	155908.....650	156054.....257
154983.....50	155200.....3	155393.....107	155694.....370	155836.....330	155909.....96	156056.....257
154985.....47	155201.....3	155394.....107	155695.....370	155836.....679	155910.....96	156057.....79
154986.....48	155202.....4	155395.....107	155697.....160	155837.....330	155911.....96	156075.....90
154987.....48	155204.....6	155397.....107	155698.....160	155837.....679	155913.....620	156076.....90
154988.....48	155205.....6	155433.....263	155699.....702	155838.....330	155914.....587	156077.....90
154989.....48	155207.....6	155434.....263	155707.....608	155838.....679	155915.....587	156078.....461
154990.....53	155208.....5	155436.....128	155708.....608	155839.....330	155916.....587	156090.....235
154992.....637	155209.....6	155464.....63	155709.....608	155839.....679	155920.....583	156106.....427

ÍNDICE DE CÓDIGOS

CÓDIGOS 156107-160049

156107.....427	156252 136	156541..... 155	156897324	159454..... 221	15982222	15996562
156108427	156253 136	156542 155	156903346	159455 221	15982325	15996662
15611962	156254 136	156545 155	156904346	159456 221	15982430	15996760
156123.....63	156255 136	156553647	156905346	159457 221	159825 21	15996860
156124.....63	156256 136	156579 111	156907 351	159458 221	159826 21	15996960
156125.....63	156257..... 136	156580 111	156908 351	159459 221	15982722	15997060
156129.....70	15626463	156581 74	156910 351	159460 221	159828 12	159971.....60
156132.....70	15626563	156614352	156911 351	159461 223	159829626	15997260
15613468	15626663	156617 177	156912 351	159462 223	159841544	15997360
156136.....434	15626763	156618 176	156913..... 351	159463 223	159842544	15997460
156137434	15626863	156619175	156914 351	159464 223	159844544	159979 261
156147583	15626964	156622523	156955 317	159465 223	159845544	159980 261
15614895	15627064	156640530	156956 317	159466 223	159846544	159981 261
156148621	156271.....64	156642 312	156957 317	159467 223	159847544	159982 261
15614991	156272.....65	156643 312	157006555	159468 223	159848545	159983 261
15615091	15627365	156644 312	157008555	159469 223	159849545	159984 261
15616650	156274.....65	156645 312	157014555	159470 223	159850545	159985 261
156167286	156275.....66	156646 312	15704295	159471..... 223	159851.....545	159988 601
156168286	15627666	156647 312	157264360	159472 223	159852545	159989607
156169286	15627766	156648 312	157282634	159473 223	159853544	159990602
156170286	15627869	156649 312	157283634	159474 223	159854544	159991.....602
156171286	15627967	156650 312	157886568	159475 223	159855544	159992598
156172286	156280236	156651 312	157887582	159476 223	159856544	159993 604
156173286	156281.....236	156652 312	157888582	159477 223	159857544	159994 601
15617492	156282236	156653 312	157889568	159478 223	159864426	159995599
156174622	156286200	156654 312	157899564	159479 223	159868 33	159997 597
15617592	156288580	156655 312	158081 194	159480 223	159869 32	160004208
156175622	156293457	156656 312	158088205	159481 224	159870 33	160005208
15617692	156294457	156657 312	158089205	159482 224	159871 33	160006208
156176622	156295457	156659 312	158096225	159483 224	159872 78	160007208
15617792	156296457	156660 312	158098222	159484 224	159873 78	160008208
156177622	156297457	156661 312	15856494	159485 224	159874 223	160009207
156178282	15629890	156662 312	158564620	159496606	159875 223	160010207
156179238	15629990	156663 312	15856594	159497609	159876 223	160011207
156181445	15630090	156664 312	158565620	159498609	159879 272	160012207
156183543	15630190	156665 312	15856694	159499609	159881209	160013207
156184547	15630290	156666 312	158566620	159500607	159882299	160014207
156185539	15630390	156668 312	158868 156	159504441	159884658	160015207
156186539	15630490	156669 312	159266493	159506441	159885650	160016207
156204352	15630590	156670 312	159267493	159560605	159886650	160017207
156205629	15630690	156671 312	159269498	159574 170	159887650	160018207
156214107	15630790	156672 312	159270498	159576 318	159888650	160019208
156218174	15630890	156673 312	159285387	159577 101	159889 274	160020208
156219174	156309264	156674 312	159292387	159578 101	159890647	160021208
156220175	156332354	156675 312	159310 110	159596481	159891498	160022208
156221176	156340173	156683580	159322330	159597481	159891724	160023208
156222177	156351124	156684403	159322679	159598485	159892498	160024206
156223177	15635838	156688289	159323330	159599485	159892724	160025206
156224176	15635945	156689581	159323679	159600487	159913 490	160026206
156227456	156360348	156690259	159324330	159628626	159914 490	160027206
156228456	15636452	156691259	159324679	159750 313	159915 490	160028206
156229456	15636553	156692259	159325330	159752230	159918191	160029206
156230456	156458281	156693259	159325679	159753230	159920191	160030206
156231456	156465157	15669550	159326330	159754230	159924193	160031206
156232456	15647071	156730448	159326679	159755230	159925193	160032206
156233456	15647171	156734340	159327330	159756230	159926193	160033206
156234457	15647272	156735340	159327679	159763462	159928193	160034206
156237394	156473179	156736340	159328330	159784582	159930193	160035206
156238136	156474179	156737340	159328679	159785582	159932193	160036206
156239136	156475180	156738340	159329330	159798534	159934191	160037206
156240136	156476168	156739340	159329679	159800450	15994393	160038206
156241136	156477168	156740340	159428603	159802303	15994493	160039206
156242136	156478168	156741340	159440581	159803303	15994547	160040206
156243136	156479168	156743181	159445221	159804303	15994647	160041206
156244136	156480166	156773272	159446221	159805303	15994747	160042206
156245136	156481166	156775174	159447221	159812262	15994849	160043206
156246136	156482166	156776174	159448221	159813262	159951615	160044220
156247136	156483100	156777274	159449221	159814265	159952605	160045220
156248136	156537153	15678597	159450221	159815265	159953611	160046229
156249136	156538153	15678697	159451221	15981891	159959591	160047229
156250136	156539153	156893645	159452221	15981991	159960591	160048229
156251136	156540155	156895645	159453221	15982126	15996266	160049229

ÍNDICE DE CÓDIGOS

CÓDIGOS 160050-163150

160050.....229	160243.....102	161276.....679	161916.....351	162496.....368	162759.....657	163008.....58
160051.....229	160244.....102	161289.....170	161917.....351	162565.....145	162760.....662	163009.....59
160052.....229	160245.....102	161369.....4	161918.....351	162566.....144	162774.....111	163010.....59
160053.....229	160246.....102	161808.....488	161919.....351	162568.....145	162775.....111	163011.....59
160054.....229	160247.....295	161809.....488	161920.....346	162569.....144	162776.....111	163012.....59
160055.....229	160248.....295	161810.....488	161921.....346	162570.....144	162777.....111	163013.....345
160056.....229	160249.....295	161811.....488	161922.....351	162571.....142	162778.....111	163018.....380
160057.....538	160250.....102	161812.....488	161923.....352	162572.....142	162779.....110	163019.....380
160058.....538	160251.....102	161813.....488	161924.....324	162573.....142	162780.....169	163020.....380
160078.....710	160252.....102	161814.....488	161925.....326	162574.....142	162826.....389	163021.....380
160079.....710	160253.....184	161815.....488	161929.....6	162576.....734	162843.....162	163022.....380
160082.....588	160254.....184	161816.....488	161930.....7	162577.....734	162844.....162	163023.....380
160083.....588	160255.....184	161817.....488	161931.....8	162578.....734	162845.....162	163024.....381
160084.....587	160256.....184	161818.....132	161936.....599	162579.....734	162851.....384	163025.....381
160085.....587	160257.....184	161821.....626	162138.....488	162653.....730	162852.....384	163026.....381
160086.....587	160258.....184	161823.....107	162139.....488	162654.....730	162853.....386	163027.....381
160088.....302	160259.....184	161827.....107	162140.....488	162655.....730	162854.....386	163028.....381
160089.....302	160260.....184	161830.....107	162141.....488	162662.....350	162855.....386	163029.....381
160090.....302	160261.....184	161831.....107	162142.....488	162663.....169	162856.....386	163030.....403
160114.....377	160270.....564	161838.....108	162143.....488	162670.....27	162868.....114	163031.....403
160115.....377	160271.....564	161839.....108	162144.....488	162672.....32	162872.....295	163032.....403
160116.....377	160272.....353	161853.....108	162145.....488	162674.....35	162873.....295	163037.....579
160117.....377	160286.....588	161854.....108	162146.....488	162675.....35	162874.....294	163049.....573
160118.....377	160288.....605	161859.....108	162147.....488	162676.....22	162875.....294	163050.....573
160119.....377	160290.....404	161862.....108	162148.....732	162678.....24	162876.....294	163051.....573
160120.....377	160293.....181	161863.....108	162149.....732	162681.....20	162877.....302	163052.....573
160121.....377	160295.....532	161865.....673	162150.....732	162684.....152	162878.....302	163053.....573
160122.....377	160296.....532	161866.....673	162152.....732	162685.....152	162879.....302	163054.....164
160123.....377	160297.....532	161867.....673	162153.....732	162686.....152	162880.....302	163056.....164
160124.....377	160298.....532	161868.....673	162154.....735	162687.....153	162881.....302	163057.....164
160126.....383	160299.....532	161869.....673	162155.....735	162688.....153	162882.....302	163058.....164
160127.....383	160300.....532	161870.....673	162156.....735	162691.....149	162883.....302	163059.....165
160129.....383	160301.....532	161873.....673	162158.....735	162692.....150	162884.....302	163068.....141
160130.....383	160302.....532	161875.....673	162159.....735	162695.....148	162885.....302	163069.....141
160132.....383	160303.....532	161876.....673	162160.....732	162696.....148	162903.....170	163070.....141
160133.....383	160304.....532	161877.....673	162161.....732	162697.....148	162907.....162	163071.....561
160135.....383	160305.....142	161878.....673	162162.....732	162701.....148	162908.....162	163074.....151
160136.....383	160306.....145	161879.....673	162164.....732	162702.....148	162911.....172	163076.....151
160149.....606	160308.....144	161880.....673	162165.....732	162708.....148	162926.....503	163078.....151
160150.....609	160309.....144	161881.....673	162166.....735	162709.....148	162944.....123	163079.....142
160152.....609	160310.....140	161882.....673	162167.....735	162710.....149	162956.....281	163080.....140
160156.....570	160311.....151	161883.....673	162168.....735	162711.....149	162957.....281	163081.....156
160161.....107	160314.....141	161884.....673	162170.....735	162713.....149	162958.....281	163082.....150
160162.....141	160315.....147	161885.....673	162171.....735	162714.....149	162959.....281	163083.....149
160166.....173	160316.....147	161886.....673	162172.....735	162716.....154	162960.....319	163085.....150
160173.....573	160318.....165	161887.....673	162173.....735	162719.....160	162961.....22	163086.....150
160174.....573	160327.....146	161889.....673	162174.....735	162720.....160	162962.....22	163089.....152
160179.....611	160328.....158	161890.....673	162176.....735	162721.....160	162963.....22	163090.....152
160180.....610	160329.....147	161891.....673	162177.....735	162722.....162	162965.....38	163091.....152
160181.....610	160330.....147	161892.....673	162178.....732	162723.....164	162966.....38	163092.....153
160182.....610	160349.....121	161893.....673	162179.....732	162726.....184	162967.....43	163093.....153
160183.....610	160361.....114	161894.....673	162180.....732	162727.....166	162968.....45	163095.....153
160184.....610	160391.....127	161895.....673	162182.....732	162733.....623	162969.....45	163096.....153
160185.....610	160392.....126	161896.....673	162183.....732	162734.....623	162976.....182	163097.....153
160225.....605	160393.....126	161897.....673	162192.....311	162735.....623	162977.....182	163098.....153
160226.....605	160394.....108	161898.....673	162193.....311	162736.....623	162984.....314	163102.....149
160227.....427	160403.....165	161899.....673	162194.....317	162738.....604	162991.....586	163103.....150
160228.....443	160404.....311	161900.....673	162195.....286	162739.....618	162992.....586	163104.....150
160229.....257	160405.....311	161901.....673	162231.....109	162740.....624	162993.....586	163105.....150
160230.....257	160406.....311	161902.....673	162259.....718	162742.....624	162994.....586	163106.....153
160231.....257	160407.....311	161903.....673	162269.....145	162743.....592	162995.....586	163108.....154
160232.....102	160408.....311	161904.....673	162270.....145	162747.....659	162996.....586	163109.....154
160233.....102	160409.....311	161905.....673	162271.....160	162749.....644	162997.....412	163111.....155
160234.....102	160412.....2	161906.....673	162272.....162	162750.....644	162998.....414	163113.....155
160235.....102	160468.....352	161907.....673	162273.....162	162751.....640	162999.....56	163115.....174
160236.....102	160469.....352	161908.....673	162281.....179	162752.....634	163000.....56	163119.....147
160237.....102	160470.....352	161909.....673	162282.....734	162753.....665	163001.....56	163132.....121
160238.....102	160471.....352	161910.....673	162283.....734	162754.....647	163002.....56	163134.....123
160239.....102	160534.....581	161911.....673	162285.....734	162755.....629	163003.....56	163137.....123
160240.....102	161275.....330	161912.....673	162286.....734	162756.....629	163004.....58	163147.....123
160241.....102	161275.....679	161914.....346	162287.....734	162757.....629	163005.....58	163149.....358
160242.....102	161276.....330	161915.....351	162288.....734	162758.....657	163007.....58	163150.....664

ÍNDICE DE CÓDIGOS

CÓDIGOS 163151-165430

163151.....30	163338.....136	163452.....91	163535.....202	163708.....565	164126.....93	164647.....256
163152.....29	163339.....134	163453.....91	163536.....491	163709.....565	164126.....620	164696.....559
163153.....29	163340.....137	163454.....91	163537.....491	163710.....565	164127.....699	164938.....328
163154.....29	163341.....137	163455.....91	163538.....491	163711.....565	164128.....699	164940.....328
163155.....30	163342.....136	163456.....264	163539.....491	163712.....565	164157.....130	164941.....328
163156.....29	163343.....136	163457.....264	163540.....491	163715.....731	164165.....313	164946.....336
163157.....30	163344.....137	163458.....264	163541.....490	163716.....731	164166.....313	164947.....336
163158.....29	163351.....169	163459.....264	163542.....490	163718.....120	164167.....313	164953.....316
163168.....102	163351.....261	163460.....264	163543.....490	163719.....120	164168.....331	164954.....315
163169.....102	163352.....88	163461.....457	163544.....490	163729.....515	164169.....331	164958.....336
163170.....102	163353.....88	163462.....457	163545.....490	163730.....579	164170.....331	164961.....342
163171.....102	163353.....261	163463.....457	163546.....490	163735.....330	164171.....331	165014.....635
163172.....102	163354.....260	163464.....457	163551.....490	163735.....679	164172.....315	165017.....634
163173.....102	163355.....261	163465.....457	163552.....490	163736.....228	164173.....315	165018.....634
163174.....102	163356.....261	163466.....5	163553.....490	163736.....274	164230.....363	165019.....323
163184.....102	163357.....261	163467.....5	163554.....490	163739.....284	164262.....713	165021.....635
163185.....264	163358.....261	163468.....5	163555.....490	163827.....466	164279.....362	165023.....357
163186.....192	163359.....261	163469.....5	163556.....490	163841.....52	164285.....418	165024.....326
163186.....262	163360.....257	163470.....5	163557.....490	163844.....160	164312.....328	165026.....352
163187.....90	163361.....261	163471.....5	163558.....366	163845.....160	164330.....472	165027.....352
163188.....195	163362.....459	163472.....5	163559.....363	163846.....535	164331.....472	165030.....323
163189.....236	163363.....261	163473.....5	163560.....362	163849.....70	164332.....472	165031.....323
163190.....234	163364.....261	163474.....5	163561.....314	163850.....114	164333.....293	165032.....635
163191.....219	163364.....459	163475.....5	163562.....371	163851.....121	164334.....298	165033.....326
163192.....199	163366.....261	163476.....5	163563.....355	163852.....121	164341.....318	165034.....326
163193.....228	163367.....261	163477.....5	163564.....632	163853.....123	164342.....391	165038.....326
163194.....222	163368.....261	163478.....5	163565.....2	163854.....123	164343.....391	165039.....346
163195.....214	163368.....276	163479.....5	163566.....2	163855.....114	164360.....552	165040.....346
163196.....193	163373.....117	163480.....5	163567.....559	163881.....682	164371.....493	165041.....346
163197.....193	163375.....120	163481.....6	163568.....559	163882.....683	164372.....493	165042.....346
163198.....193	163378.....120	163482.....6	163568.....353	163883.....681	164402.....210	165043.....346
163199.....193	163379.....114	163483.....6	163639.....353	163884.....681	164405.....204	165046.....352
163200.....193	163380.....117	163484.....6	163641.....353	163885.....682	164406.....204	165047.....352
163201.....193	163381.....117	163485.....6	163642.....338	163886.....682	164408.....204	165049.....352
163202.....547	163382.....117	163486.....6	163651.....678	163887.....682	164409.....204	165053.....352
163203.....547	163384.....120	163487.....6	163652.....354	163889.....74	164492.....333	165057.....350
163204.....547	163385.....120	163488.....6	163653.....354	163890.....74	164493.....333	165076.....555
163205.....547	163386.....112	163489.....6	163656.....191	163891.....74	164494.....333	165077.....555
163206.....545	163387.....112	163490.....6	163657.....191	163892.....74	164495.....333	165090.....84
163207.....545	163388.....112	163491.....7	163658.....191	163893.....74	164498.....341	165091.....84
163208.....545	163393.....112	163492.....7	163659.....191	163896.....320	164499.....341	165092.....258
163209.....545	163394.....112	163493.....7	163660.....191	163897.....315	164500.....341	165093.....258
163210.....545	163402.....116	163494.....7	163661.....204	163900.....691	164501.....341	165094.....258
163222.....544	163403.....116	163495.....7	163662.....204	163901.....685	164541.....586	165095.....258
163223.....544	163404.....116	163496.....8	163663.....204	163902.....685	164542.....586	165104.....180
163224.....544	163405.....116	163497.....2	163664.....204	163906.....460	164544.....96	165156.....214
163225.....544	163408.....116	163498.....2	163665.....204	163907.....460	164545.....96	165159.....265
163226.....544	163409.....122	163499.....2	163667.....497	163908.....256	164546.....96	165160.....194
163283.....632	163410.....122	163500.....2	163668.....497	163909.....256	164577.....458	165166.....458
163285.....560	163411.....122	163501.....213	163669.....497	163910.....72	164578.....458	165167.....276
163290.....626	163423.....49	163502.....527	163671.....497	163911.....181	164590.....458	165168.....461
163291.....626	163424.....49	163503.....15	163672.....497	163912.....181	164591.....458	165169.....198
163292.....626	163431.....431	163504.....15	163673.....497	163913.....169	164592.....458	165170.....226
163293.....626	163432.....431	163505.....15	163676.....732	163914.....77	164593.....458	165171.....210
163294.....626	163433.....431	163507.....256	163677.....732	163915.....76	164594.....458	165172.....210
163295.....626	163434.....431	163508.....256	163678.....732	163916.....77	164595.....458	165173.....216
163309.....44	163435.....431	163509.....256	163679.....735	163917.....76	164596.....458	165174.....216
163310.....44	163436.....431	163510.....256	163680.....735	163918.....76	164613.....634	165262.....518
163311.....44	163437.....713	163511.....256	163681.....735	163919.....77	164617.....681	165263.....518
163312.....42	163438.....8	163512.....256	163695.....732	163920.....172	164620.....681	165275.....252
163313.....42	163439.....8	163513.....256	163696.....732	163921.....172	164621.....681	165303.....322
163316.....452	163440.....8	163514.....256	163697.....731	163922.....173	164622.....441	165304.....322
163317.....452	163441.....358	163515.....487	163698.....97	163923.....143	164623.....441	165305.....322
163318.....452	163442.....358	163516.....487	163699.....97	163924.....143	164625.....441	165306.....322
163319.....452	163443.....358	163527.....201	163700.....415	163925.....143	164626.....420	165307.....322
163321.....452	163444.....358	163528.....201	163701.....415	163926.....143	164627.....420	165308.....322
163332.....130	163446.....260	163529.....201	163702.....732	163927.....152	164629.....420	165309.....322
163333.....131	163447.....260	163530.....201	163703.....732	163928.....152	164631.....259	165321.....658
163334.....131	163448.....260	163531.....202	163704.....457	163929.....153	164635.....264	165333.....226
163335.....132	163449.....260	163532.....202	163705.....457	163930.....153	164638.....458	165334.....226
163336.....132	163450.....260	163533.....202	163706.....114	163931.....152	164639.....458	165335.....226
163337.....132	163451.....91	163534.....202	163707.....561	163932.....642	164643.....90	165430.....249

ÍNDICE DE CÓDIGOS

CÓDIGOS 165431-9022076

165431.....582	166055..... 15	166270.....151	166605.....151	900132..... 372	901593.....330
165432.....582	166056..... 15	166271..... 152	166606..... 157	900133..... 372	901593..... 679
165433.....582	166057..... 15	166272..... 150	166607..... 127	900134..... 372	901594.....330
165434.....582	166058..... 15	166273.....151	166608..... 107	900135..... 372	901594..... 679
165435.....582	166059..... 15	166274..... 152	166609..... 107	900136..... 372	901595.....330
165436.....582	166125.....594	166275..... 154	166610..... 107	900137..... 372	901595..... 679
165437.....582	166126.....594	166276..... 155	166611..... 107	900163.....320	901907.....720
165438.....582	166130.....594	166277..... 155	166612..... 107	900164.....320	901908.....696
165467.....243	166136.....594	166278..... 155	166613..... 108	900165.....320	902071.....453
165468.....243	166140.....345	166279..... 156	166614..... 127	900166.....320	902072.....453
165469.....243	166148..... 213	166280..... 158	166615..... 129	900167.....320	902073.....453
165470.....243	166150..... 127	166281..... 157	166616.....116	900331.....85	902074.....453
165471.....243	166152.....229	166282..... 157	166617.....116	900731..... 331	902075.....453
165477..... 40	166161.....285	166283..... 143	166618.....116	900732..... 331	902076.....453
165479..... 40	166162.....285	166284..... 143	166619..... 117	900733..... 331	
165482..... 44	166163.....285	166285.....141	166620.....117	900734.....331	
165485.....46	166164.....285	166286.....141	166621.....117	900735..... 331	
165571.....64	166165.....285	166287..... 158	166622.....117	900736..... 331	
165572.....64	166166.....285	166288..... 158	166623..... 146	900737..... 331	
165573.....64	166167.....285	166324.....320	166624..... 165	900738..... 331	
165574.....64	166168.....285	166325.....320	166625..... 165	900769..... 312	
165575.....64	166169.....285	166326.....320	166626..... 146	900770..... 312	
165576.....64	166170.....285	166327.....320	166627..... 146	900771..... 312	
165724.....39	166171.....285	166328..... 134	166628..... 172	900772..... 312	
165725.....39	166172.....559	166330..... 32	166629..... 108	900773..... 312	
165734.....562	166173.....559	166393.....555	166630..... 108	900774..... 312	
165737.....46	166175..... 75	166394.....555	166631..... 108	900775..... 312	
165740.....544	166176..... 75	166395.....555	166699..... 515	900776..... 312	
165741.....544	166177..... 73	166396..... 173	166777..... 451	900847..... 400	
165786..... 87	166179..... 374	166397..... 173	166778..... 451	900869..... 312	
165787..... 87	166180..... 374	166443..... 53	166779..... 451	901156..... 406	
165818.....282	166181.....466	166445.....53	166780..... 451	901157..... 404	
165907..... 732	166182.....470	166457..... 431	166781..... 451	901158.....403	
165908..... 732	166183.....470	166458..... 431	166782..... 451	901159..... 409	
165909..... 732	166184.....470	166459..... 431	166783..... 451	901160..... 409	
165910..... 732	166185.....473	166460..... 431	166784..... 451	901161..... 409	
165911..... 732	166186.....473	166479.....390	166785..... 451	901162.....395	
165912..... 732	166187.....473	166480.....390	166786..... 451	901163.....396	
165913..... 732	166188.....473	166487.....438	166787..... 451	901164.....396	
165914..... 732	166189.....553	166488..... 434	166788..... 451	901169..... 400	
165925..... 213	166190.....553	166489.....425	300001..... 77	901170..... 411	
165926..... 213	166191.....553	166490.....421	300003.....369	901171.....395	
165927..... 213	166192.....440	166491.....435	300007.....253	901172.....402	
165928..... 213	166193.....552	166492.....435	300008.....253	901173.....407	
165929..... 213	166194.....552	166493.....435	300009.....253	901174.....403	
165930.....225	166195.....552	166494.....425	300019.....337	901175.....403	
165931.....228	166196.....552	166495.....425	300020.....337	901176.....402	
165932.....227	166197.....552	166496.....421	300021.....255	901180.....402	
165934..... 731	166198.....552	166497.....421	300026.....463	901181.....401	
165935.....222	166199.....552	166498.....425	300027.....317	901182.....401	
165936.....222	166200.....552	166499.....425	300027.....391	901183.....402	
165937.....222	166201.....556	166500.....425	300028.....317	901186.....403	
165938..... 85	166202.....556	166501.....424	300028.....391	901188.....406	
165941..... 677	166203.....556	166502.....435	300029.....700	901189.....406	
165944.....116	166204.....556	166503.....424	300034.....700	901190.....406	
165956..... 173	166205.....342	166504.....424	300368.....418	901191.....410	
165998.....384	166205..... 551	166505.....435	300370.....418	901228.....652	
165999.....384	166236.....635	166506.....425	300371.....418	901244.....493	
166000.....386	166237.....630	166528.....433	300410.....124	901245.....493	
166001.....386	166238.....630	166529.....433	300412.....124	901304.....343	
166002.....384	166239.....355	166530.....433	300413.....124	901305.....343	
166025.....111	166240.....355	166531.....433	900121..... 372	901306.....343	
166026.....111	166241.....355	166532.....433	900122..... 372	901307.....343	
166027.....111	166242.....355	166587..... 23	900123..... 372	901308.....343	
166028.....111	166243.....355	166597..... 143	900124..... 372	901309.....343	
166029..... 9	166244.....355	166598..... 143	900125..... 372	901310.....343	
166031.....562	166245.....355	166599..... 146	900126..... 372	901512.....389	
166032.....126	166247.....625	166600.....146	900127..... 372	901513.....389	
166033.....126	166248.....625	166601.....170	900128..... 372	901591.....330	
166034.....126	166249.....625	166602.....140	900129..... 372	901591..... 679	
166036.....562	166250.....49	166603.....109	900130..... 372	901592.....330	
166047..... 213	166269.....150	166604.....151	900131..... 372	901592..... 679	